



A1

A1 Sportback
A1 allstreet



A1 Sportback





Markantes Gesicht.

Der breite, tief platzierte Singleframe-Grill, flankiert von seitlichen Lufteinlässen und den optionalen LED-Scheinwerfern, dominiert die imposante Front des Audi A1 Sportback. Je nach Grundmodell – Basis, advanced oder S line – unterscheiden sich die Anbauteile.

Sportliches Fahrgefühl.

Der Audi A1 Sportback überzeugt dank der elektromechanischen Servolenkung und des dynamisch abgestimmten Fahrwerks mit Wendigkeit und Agilität im Alltag. Optional können Sie sich auch für individuell auf jede Motorisierung zugeschnittene Dynamikpakete entscheiden. Eine weitere Option ist das Fahrdynamiksystem Audi drive select. Mittels vier verschiedener Modi – auto, dynamic, efficiency und individual – nehmen Sie Einfluss auf die Fahrzeugcharakteristik.

Volle Kontrolle.

Das Cockpit ist Ihre Schaltzentrale. Serienmäßig ist der Audi A1 Sportback mit MMI Radio inklusive einem 10,25 Zoll großen digitalen Kombiinstrument ausgestattet. Nutzen Sie verschiedene Schnittstellen und Anschlüsse, um Ihre mobilen Devices mit dem Fahrzeug zu verbinden. Darüber hinaus bieten wir Ihnen eine Reihe an optionalen Bedien- und Infotainment-Technologien an.





Fahrende Internetplattform.

Die Topversion des Bedienterminals, die optionale MMI Navigation plus mit MMI touch, steuern Sie mit dem MMI touch, dessen Touchpad auf der Oberseite Ihre Handschrift erkennt. Dank der integrierten Audi connect-Dienste kommen Sie in den Genuss von Features wie den neuen 3D-Stadtmodellen, die exakte Karten vieler Stadtzentren darstellen. Bis zu vier kostenlose Kartenupdates im Jahr werden automatisch heruntergeladen.

5

Alles im Blick.

Mit dem optionalen Audi virtual cockpit lesen Sie auf einem 10,25-Zoll-LCD-Bildschirm die wichtigsten Daten ab – übersichtlich gestaltet und hochauflösend dargestellt. Sie können zwischen zwei Anzeige-Modi wechseln: Der Klassik-Modus zeigt Ihnen übliche Instrumente an wie zum Beispiel Ihre Geschwindigkeit und die Uhrzeit. Im Sport-Modus nimmt der Drehzahlmesser eine zentrale Position ein.

Amazon Alexa und Amazon Music immer an Bord.

Mit der Integration von Amazon Alexa oder Amazon Music in Ihren Audi können Sie den beliebten Sprach- bzw. Musikdienst von Amazon nun auch unterwegs nutzen. Ganz einfach ohne Smartphone und ohne App.

A1 allstreet





Hoher Komfort, große Alltagstauglichkeit.

Typische Merkmale des Audi A1 allstreet sind die im Vergleich zum Basismodell größere Gesamthöhe, mehr Bodenfreiheit und eine höhere Sitzposition der Personen. Für ein Fahrzeug mit kompakten Abmessungen verfügt der A1 allstreet über ein großes Kofferraumvolumen von 335 l. Bei umgeklappter Rücklehne erweitert sich das komplette Ladevolumen auf bis zu 1.090 l.

Robuster Look.

Beispiel für den robusten Look des Audi A1 allstreet ist die seitliche Beplankung an Radläufen und Seitenschwellern. Kurze Überhänge vorn und hinten, breite Kotflügel und optional bis zu 18 Zoll große Räder verleihen dem Fahrzeug einen kraftvollen und sportlichen Gesamtauftritt, eine Unterfahrtschutzoptik in Edelstahl lackiert deutet seine Offroad-Kompetenz an.

Hell erleuchtet.

Beim Audi A1 allstreet sorgen vorn auf Wunsch Voll-LED-Scheinwerfer für eine tageslichtähnliche Ausleuchtung der Fahrbahn. Die LED-Heckleuchten sind mit dynamischem Blinklicht erhältlich, das einen hohen Wiedererkennungswert im täglichen Verkehr bietet.





Digitale Vielfalt.

Ein 10,25 Zoll großes volldigitales Kombiinstrument, auf dem Sie Fahrzeugdaten wie die Geschwindigkeit ablesen, gehört bereits zur Serienausstattung des Audi A1 allstreet Optional können Sie auch das Audi virtual cockpit erhalten, das diese Informationen in unterschiedlichen Darstellungsumgebungen anzeigt. Der Zugang zu den digitalen Diensten von Audi connect ist das serienmäßige MMI-System in der Mittelkonsole. Die optionale Topausführung MMI Navigation plus mit MMI touch steuern Sie über ein 10,1 Zoll großes Touchdisplay oder per Sprachbefehl.

9

Highend-Klangerlebnis.

Ein Verstärker mit einer Leistung von 560 Watt und insgesamt elf Lautsprecher schaffen beim optionalen SONOS-System eine Audiokulisse, die Sie beeindruckt wird – insbesondere der virtuelle 3D-Klangeffekt, der unter anderem durch die Reflexionen an der Windschutzscheibe erzeugt wird.

Motorenpreisliste

Audi A1 Sportback

| Model | Getriebe | Hubraum in ccm | Leistung in kW (PS) | CO2-Emission* in g/km | NoVA**,*** in % | EUR ohne NoVA***und MwSt.** | EUR inkl. NoVA***und MwSt.** |
|---|-----------------|----------------|---------------------|-----------------------|-----------------|-----------------------------|------------------------------|
| A1 Sportback 25 TFSI | 5 Gang | 999 | 70 (95) | 124 | 5 | 19.717,86 | 24.297,00 |
| A1 Sportback 25 TFSI intense | 5 Gang | 999 | 70 (95) | 128 | 6 | 20.886,46 | 25.967,00 |
| A1 Sportback 25 TFSI advanced exterieur | 5 Gang | 999 | 70 (95) | 127 | 6 | 20.867,86 | 25.944,00 |
| A1 Sportback 25 TFSI S line exterieur | 5 Gang | 999 | 70 (95) | 127 | 6 | 21.922,88 | 27.273,00 |
| A1 Sportback 25 TFSI | S tronic 7 Gang | 999 | 70 (95) | 131 | 7 | 21.353,24 | 26.769,00 |
| A1 Sportback 25 TFSI intense | S tronic 7 Gang | 999 | 70 (95) | 135 | 8 | 22.467,91 | 28.409,00 |
| A1 Sportback 25 TFSI advanced exterieur | S tronic 7 Gang | 999 | 70 (95) | 133 | 7 | 22.502,86 | 28.229,00 |
| A1 Sportback 25 TFSI S line exterieur | S tronic 7 Gang | 999 | 70 (95) | 134 | 7 | 23.557,88 | 29.569,00 |
| A1 Sportback 30 TFSI | 6 Gang | 999 | 81 (110) | 120 | 5 | 20.763,61 | 25.605,00 |
| A1 Sportback 30 TFSI intense | 6 Gang | 999 | 81 (110) | 124 | 5 | 21.897,73 | 27.022,00 |
| A1 Sportback 30 TFSI advanced exterieur | 6 Gang | 999 | 81 (110) | 123 | 5 | 21.913,61 | 27.042,00 |
| A1 Sportback 30 TFSI S line exterieur | 6 Gang | 999 | 81 (110) | 124 | 5 | 22.967,88 | 28.360,00 |
| A1 Sportback 30 TFSI | S tronic 7 Gang | 999 | 81 (110) | 129 | 6 | 22.398,24 | 27.872,00 |
| A1 Sportback 30 TFSI intense | S tronic 7 Gang | 999 | 81 (110) | 133 | 7 | 23.478,45 | 29.468,00 |
| A1 Sportback 30 TFSI advanced exterieur | S tronic 7 Gang | 999 | 81 (110) | 132 | 7 | 23.548,61 | 29.557,00 |
| A1 Sportback 30 TFSI S line exterieur | S tronic 7 Gang | 999 | 81 (110) | 133 | 7 | 24.602,88 | 30.896,00 |
| A1 Sportback 35 TFSI | S tronic 7 Gang | 1498 | 110 (150) | 130 | 7 | 23.955,14 | 30.073,00 |
| A1 Sportback 35 TFSI intense | S tronic 7 Gang | 1498 | 110 (150) | 131 | 7 | 24.478,01 | 30.737,00 |
| A1 Sportback 35 TFSI advanced exterieur | S tronic 7 Gang | 1498 | 110 (150) | 132 | 7 | 25.105,14 | 31.534,00 |
| A1 Sportback 35 TFSI S line exterieur | S tronic 7 Gang | 1498 | 110 (150) | 132 | 7 | 26.159,88 | 32.873,00 |
| A1 Sportback 40 TFSI S line exterieur | S tronic 7 Gang | 1984 | 152 (207) | 147 | 10 | 27.009,00 | 34.762,00 |

Motorenpreisliste

Audi A1 allstreet

| Model | Getriebe | Hubraum in ccm | Leistung in kW (PS) | CO2-Emission* in g/km | NoVA**,*** in % | EUR ohne NoVA***und MwSt.** | EUR inkl. NoVA***und MwSt.** |
|------------------------------|-----------------|----------------|---------------------|-----------------------|-----------------|-----------------------------|------------------------------|
| A1 allstreet 25 TFSI | 5 Gang | 999 | 70 (95) | 129 | 6 | 21.467,88 | 26.700,00 |
| A1 allstreet 25 TFSI intense | 5 Gang | 999 | 70 (95) | 129 | 6 | 22.083,38 | 27.475,00 |
| A1 allstreet 30 TFSI | 6 Gang | 999 | 81 (110) | 128 | 6 | 22.512,88 | 28.016,00 |
| A1 allstreet 30 TFSI intense | 6 Gang | 999 | 81 (110) | 129 | 6 | 23.094,41 | 28.749,00 |
| A1 allstreet 30 TFSI | S tronic 7 Gang | 999 | 81 (110) | 141 | 9 | 24.147,88 | 30.801,00 |
| A1 allstreet 30 TFSI intense | S tronic 7 Gang | 999 | 81 (110) | 141 | 9 | 24.676,25 | 31.482,00 |
| A1 allstreet 35 TFSI | 6 Gang | 1498 | 110 (150) | 135 | 8 | 24.069,88 | 30.459,00 |
| A1 allstreet 35 TFSI intense | 6 Gang | 1498 | 110 (150) | 135 | 8 | 24.301,08 | 30.755,00 |
| A1 allstreet 35 TFSI | S tronic 7 Gang | 1498 | 110 (150) | 134 | 7 | 25.704,88 | 32.295,00 |
| A1 allstreet 35 TFSI intense | S tronic 7 Gang | 1498 | 110 (150) | 134 | 7 | 25.882,92 | 32.521,00 |

*Die angegebenen Verbrauchs- und Emissionswerte wurden nach den gesetzlichen Messverfahren (VO(EG)715/2007 in der gegenwärtig geltenden Fassung) im Rahmen der Typengenehmigung des Fahrzeugs auf Basis des WLTP-Prüfverfahrens erhoben. Die Angaben beziehen sich nicht auf ein einzelnes Fahrzeug und sind nicht Bestandteil des Angebotes, sondern dienen allein Vergleichszwecken zwischen den verschiedenen Fahrzeugtypen. Der Kraftstoffverbrauch und die CO₂-Emissionen eines Fahrzeugs hängen nicht nur von der effizienten Ausnutzung des Kraftstoffs durch das Fahrzeug ab, sondern werden auch vom Fahrverhalten, Fahrstrecke und anderen nicht technischen Faktoren beeinflusst. Abweichende Verbrauchswerte, CO₂-Emissionen und Reichweiten können sich durch Mehrausstattungen und Zubehör (z.B. Reifen, Anhängerkupplung, Dachträger etc.) sowie Fahrstil, Geschwindigkeit, Einsatz von Komfort-/Nebenverbrauchern, Außentemperatur, Anzahl Mitfahrer, Zuladung, Auswahl Fahrprofil, Topografie uvm. ergeben. Diese Faktoren beeinflussen relevante Fahrzeugparameter wie z.B. Gewicht, Rollwiderstand und Aerodynamik.

Die Normverbrauchsabgabe (NoVA) sowie der Sachbezug berechnen sich nach den in der EG-Typgenehmigung angeführten Werten. Der maßgebliche CO₂-Emissionswert ist der kombinierte WLTP-Wert der CO₂-Emissionen in g/km, bei extern aufladbaren Elektro-Hybridfahrzeugen der gewichtet kombinierte WLTP-Wert der CO₂-Emissionen in g/km. Nähere Informationen finden Sie <https://www.audi.at/infos-zur-nova> oder erhalten Sie bei einem autorisierten Händlerbetrieb.

** Die Brutto-Listenpreise sind für alle ab dem 1.1.2016 gelieferten Neufahrzeuge unter Berücksichtigung des NoVA Ab- und Zuschlags lt. § 6 NoVAG mit Stand 2016 gültig.

*** Normverbrauchsabgabe in %. Berechnungsbasis ist der Netto-Listenpreis exkl. MwSt.

Die Angaben zu Preisen, Lieferumfang, Kraftstoff-/Stromverbrauch, CO₂-Emissionen, Leistung und zu sonstigen technischen Daten entsprechen den zum Zeitpunkt der Drucklegung vorhandenen Kenntnissen. Irrtümer, Druckfehler und Änderungen bleiben vorbehalten.

Grundmodelle

Audi A1 Sportback

Front:

- Kühlerschutzgitter schwarz matt genarbt
- seitliche Lufteinlässe vorn schwarz matt genarbt
- seitliche Frontspoilerlippen schwarz matt genarbt

Heck:

- Diffusor schwarz matt genarbt
- LED-Heckleuchten
- Kühlerschutzgitter schwarz matt genarbt

Räder:

- für 25 und 30 TFSI: Stahlräder mit Radvollblende, 5,5 J x 15 mit Reifen 185/65 R 15
- für 35 TFSI: Aluminium-Gussräder im 10-Speichen-Design, 6,5 J x 16 mit Reifen 195/55 R 16



Audi A1 Sportback intense

Zusätzlich zum A1 Sportback basis:

- Komfortpaket
- Aluminium-Gussräder im 5-V-Speichen-Design, 7,5J x 17 mit Reifen 215/45 R 17
- LED-Hauptscheinwerfer



Grundmodelle

Audi A1 Sportback advanced exterieur

Front:

- Kühlerschutzgitter in Titanschwarz
- Rahmen des Kühlerschutzgitters in Aluminiumsilber matt
- seitliche Lufteinlässe vorn schwarz matt genarbt
- mit C-Rahmen in titanschwarz
- seitliche Frontspoilerlippen schwarz matt genarbt

Heck:

- Diffusor in Titanschwarz matt
- LED-Heckleuchten

Räder:

- für 25 und 30 TFSI: Aluminium-Gussräder im 10-Speichen-Turbinen-Design, 6,5 J x 16 mit Reifen 195/55 R 16
- für 35 TFSI: Audi exclusive Aluminium-Gussräder im 5-Speichen-Design, 6,5 J x 17 mit Reifen 215/45 R 17

Interieur:

- Einstiegsleisten mit Aluminiumeinlegern vorn, unbeleuchtet, ohne Schriftzug



**Audi A1 Sportback
S line exterieur**

Front:

- Kühlerschutzgitter in Titanschwarz
- Rahmen des Kühlerschutzgitters in Aluminiumsilber matt
- seitliche Lufteinlässe vorn schwarz matt genarbt
- Rahmen der seitlichen Lufteinlässe in Titanschwarz
- Blade Frontspoiler in Platinumgrau matt

Seite:

- Seitenschweller in Wagenfarbe
- S line-Emblem auf den äußeren Kotflügeln

Heck:

- Diffusor in Titanschwarz matt
- Gitter Diffusor: titanschwarz matt
- Spange im Diffusor: platinumgrau matt
- S line-Dachkantenspoiler
- LED-Heckleuchten

Räder:

- für 25 und 30 TFSI: Aluminium-Gussräder im 5-Arm-Dynamik-Design, 6,5 J x 16 mit Reifen 195/55 R 16
- für 35 TFSI: Aluminium-Gussräder im 5-Doppelspichen-Design, 7,5 J x 17 mit Reifen 215/45 R 17
- für 40 TFSI: Aluminium Gussräder im 5-Speichen-Design, 7,5 J x 17 mit Reifen 215/45 R 17

Interieur:

- Einstiegsleisten mit Aluminiumeinlegern vorn, unbeleuchtet, mit S-Schriftzug
- Sportfahrwerk



Grundmodelle

Audi A1 allstreet

Stoßfänger allstreet
erhöhte Trimmlage (35 mm aus Fahrwerk-Trimmlage + 15 mm Reifendurchmesser gegenüber A1 Sportback)

Front:

- Oktagon-Kühlerschutzgitter in Schwarz matt
- Unterfahrschutzoptik sowie C-Rahmen der seitlichen Lufteinlässe in Edelmetalllack

Heck:

- S line-Dachkantenspoiler
- Unterfahrschutzoptik in Edelmetalllack

weitere Umfänge:

- Kontrastlackierung in Manhattangrau Metallic
- Einstiegsleisten mit Aluminiumeinlage vorn

Räder:

- für 25 TFSI und 30 TFSI: Aluminium-Gussräder im 10-Speichen-Design, 6,5 J x 16 mit Reifen 195/55 R 16
- für 35 TFSI: Aluminium-Gussräder im 5-Y-Speichen-Design, 7 J x 17 mit Reifen 205/55 R 17



Audi A1 allstreet intense

Zusätzlich zum A1 allstreet basis:

- alle Antriebe: Aluminium-Gussräder im 5-Y-Speichen-Design, 7 J x 17 mit Reifen 205/55 R 17
- LED-Scheinwerfer inklusive LED-Heckleuchten
- Komfortpaket



Serienausstattung kompakt

| | A1 Sportback | A1 Sportback S line | A1 Sportback advanced | A1 Sportback & allstreet intense | A1 allstreet |
|---|--------------|---------------------|-----------------------|----------------------------------|--------------|
| Lackierungen | | | | | |
| Unilackierung Cortinaweiß | ○ | ○ | ○ | ○ | ○ |
| Dachkuppel in Wagenfarbe | ○ | ○ | ○ | ○ | ○ |
| Dachkuppel in Kontrastfarbe Manhattangrau Metallic oder Mythoschwarz Metallic Hinweis: Nicht bestellbar mit Außenfarbe Cortinaweiß. Außenfarbe Chronosgrau Metallic nicht mit Dachkuppel Manhattan grau Metallic bestellbar | ● | ● | ● | ● | ● |
| Außenspiegelgehäuse in Wagenfarbe | ○ | ○ | ○ | ○ | ○ |
| Dekoreinlagen | | | | | |
| Dekoreinlagen Polygonstruktur schwarz | ○ | ○ | ○ | - | ○ |
| Dekoreinlagen Polygonstruktur Feinlack schiefergrau | ● | ● | ● | ○ | ● |
| Akzentfläche unlackiert schwarz | ○ | ○ | ○ | - | ○ |
| Akzentfläche Diamantlack silbergrau Hinweis: Nicht in Serie beim A1 allstreet intense | ● | ● | ● | ○ | ● |
| Akzentfläche Satinlack mint Hinweis: Nur in Serie beim A1 allstreet intense | - | - | - | ○/- | ● |
| Räder Sonstiges | | | | | |
| Reifenreparaturset | ○ | ○ | ○ | ○ | ○ |
| Bordwerkzeug | ○ | ○ | ○ | ○ | ○ |
| Reifendruck-Kontrollanzeige | ○ | ○ | ○ | ○ | ○ |

| | A1 Sportback | A1 Sportback S line | A1 Sportback advanced | A1 Sportback & allstreet intense | A1 allstreet |
|---|--------------|---------------------|-----------------------|----------------------------------|--------------|
| Licht | | | | | |
| Scheinwerfer | ○ | ○ | ○ | - | ○ |
| LED-Scheinwerfer | ● | ● | ● | ○ | ● |
| LED-Heckleuchten | ○ | ○ | ○ | ○ | ○ |
| Innenbeleuchtung | ○ | ○ | ○ | ○ | ○ |
| Licht-/Regensensor | ○ | ○ | ○ | ○ | ○ |
| Tagfahrlicht | ○ | ○ | ○ | ○ | ○ |
| Leuchtweitenregulierung | ○ | ○ | ○ | ○ | ○ |
| Spiegel | | | | | |
| Innenspiegel abblendbar | ○ | ○ | ○ | ○ | ○ |
| Außenspiegel elektrisch einstell- beheizbar | ○ | ○ | ○ | ○ | ○ |
| Schließsysteme | | | | | |
| Funkschlüssel, ohne Safelock | ○ | ○ | ○ | ○ | ○ |
| Wegfahrsperrung elektronisch | ○ | ○ | ○ | ○ | ○ |
| Verglasung | | | | | |
| Wärmeschutzverglasung | ○ | ○ | ○ | ○ | ○ |

| | A1 Sportback | A1 Sportback S line | A1 Sportback advanced | A1 Sportback & allstreet intense | A1 allstreet |
|---|--------------|---------------------|-----------------------|----------------------------------|--------------|
| Weitere Außenausstattungen | | | | | |
| Entfall Leistungs-/Technologie-Schriftzug | ● | ● | ● | ● | ○ |
| S line-Dachkantenspoiler | ● | ○ | ● | ○ | ● |
| Hinweis: Nur in Serie beim A1 allstreet intense | | | | | |
| Sitze/Sitzkomfort | | | | | |
| Kopfstützen vorn | ○ | ○ | ○ | ○ | ○ |
| Kopfstützen hinten | ○ | ○ | ○ | ○ | ○ |
| Fahrersitz manuell höhenstellbar | ○ | ○ | ○ | ○ | ○ |
| Normalsitze vorn | ○ | ○ | ○ | ○ | ○ |
| Rücksitzlehne umklappbar | ○ | ○ | ○ | ○ | ○ |
| Sitzheizung vorne | ● | ● | ● | ○ | ● |
| Sitzbezüge | | | | | |
| Stoff Delta | ○ | ○ | ○ | - | ○ |
| Stoff Debüt | ● | ● | ● | ○ | ● |
| Lenkrad und Wählhebel | | | | | |
| Lenkrad im 3-Speichen-Design mit Multifunktion | ○ | ○ | ○ | - | ○ |
| Lederlenkrad im 3-Speichen-Design mit Multifunktion | ● | ● | ● | ○ | ● |
| Schalt-/Wählhebelknopf | ○ | ○ | ○ | ○ | ○ |

| | A1 Sportback | A1 Sportback S line | A1 Sportback advanced | A1 Sportback & allstreet intense | A1 allstreet |
|---|--------------|---------------------|-----------------------|----------------------------------|--------------|
| Klimatisierung | | | | | |
| Klimaanlage manuell | ○ | ○ | ○ | - | ○ |
| Komfortklimaautomatik 2-Zonen | ● | ● | ● | ○ | ● |
| Weitere Innenausstattungen | | | | | |
| Fußmatten vorn und hinten | ○ | ○ | ○ | ○ | ○ |
| Fensterheber | ○ | ○ | ○ | ○ | ○ |
| Dachhimmel in Stoff titangrau | ○ | ○ | ○ | ○ | ○ |
| Einstiegsleisten mit Aluminiumeinlegern vorn | - | - | ○ | ○/- | ○ |
| Hinweis: Nur in Serie beim A1 allstreet intense | | | | | |
| Einstiegsleisten mit Aluminiumeinlegern vorn, mit S line-Schriftzug | - | ○ | - | - | ● |
| Nichtraucherausführung | ○ | ○ | ○ | ○ | ○ |
| Radio-/Navigationssysteme | | | | | |
| MMI Radio plus | ○ | ○ | ○ | ○ | ○ |











● = als Sonderausstattung lieferbar ○ = Serienausstattung - = kein Angebot ○ = Serien-/Sonderausstattung modellabhängig.

| | A1 Sportback | A1 Sportback S line | A1 Sportback advanced | A1 Sportback & allstreet intense | A1 allstreet |
|--|--------------|---------------------|-----------------------|----------------------------------|--------------|
| Audio-/Videoquelle | | | | | |
| USB-Typ-A-Schnittstelle zum Laden externer Geräte | ○ | ○ | ○ | ○ | ○ |
| Digitaler Radioempfang | ○ | ○ | ○ | ○ | ○ |
| Soundsysteme | | | | | |
| 6 Lautsprecher vorne Hinweis: Paketbestandteil von MMI Radio plus | ○ | ○ | ○ | ○ | ○ |
| Telefon | | | | | |
| Bluetooth-Schnittstelle | ○ | ○ | ○ | ○ | ○ |
| Kombiinstrument | | | | | |
| Digitales Kombiinstrument | ○ | ○ | ○ | ○ | ○ |
| Audi connect | | | | | |
| Audi connect Notruf | ○ | ○ | ○ | ○ | ○ |
| Assistenzsysteme | | | | | |
| Audi pre sense front | ○ | ○ | ○ | ○ | ○ |
| Spurverlassenswarnung | ○ | ○ | ○ | ○ | ○ |
| Einstellbarer Geschwindigkeitsbegrenzer | ○ | ○ | ○ | ○ | ○ |
| Berganfahrassistent Hinweis: Serie bei S tronic | ● | ● | ● | ● | ● |





| | A1 Sportback | A1 Sportback S line | A1 Sportback advanced | A1 Sportback & allstreet intense | A1 allstreet |
|--|--------------|---------------------|-----------------------|----------------------------------|--------------|
| Fahrwerke und Bremsen | | | | | |
| Elektromechanische Servolenkung | ○ | ○ | ○ | ○ | ○ |
| Serienfahrwerk | ○ | ● | ○ | ○ | ○ |
| Sportfahrwerk | ● | ○ | ● | ● | ● |
| Technik und Sicherheit | | | | | |
| Verbandmaterial und Warndreieck | ○ | ○ | ○ | ○ | ○ |
| Gurthöhenverstellung | ○ | ○ | ○ | ○ | ○ |
| Gurtanlegekontrolle | ○ | ○ | ○ | ○ | ○ |
| Sitzbelegungserkennung | ○ | ○ | ○ | ○ | ○ |
| Airbag für Fahrer und Beifahrer mit Beifahrer-Airbag-Deaktivierung | ○ | ○ | ○ | ○ | ○ |
| Seitenairbags vorn und Kopfairbagsystem | ○ | ○ | ○ | ○ | ○ |
| Kindersitzbefestigung i-Size auf der Beifahrerseite und i-Size und Top Tether auf den äußeren Fondsitzen | ○ | ○ | ○ | ○ | ○ |
| Start-Stop-System mit Rekuperation | ○ | ○ | ○ | ○ | ○ |
| Schaltgetriebe Hinweis: Serie modellabhängig | ○/- | ○/- | ○/- | ○/- | ○/- |
| S tronic Hinweis: Serie modellabhängig | ○/- | ○/- | ○/- | ○/- | ○/- |

● = als Sonderausstattung lieferbar ○ = Serienausstattung - = kein Angebot ● = Serien-/Sonderausstattung modellabhängig.

Lackierungen





| | | | A1 Sportback | A1 Sportback S line | A1 Sportback advanced | A1 Sportback & allstreet intense | A1 allstreet | | |
|---------------------------------------|--|---|--|--|-----------------------|----------------------------------|--------------|---|---|
| Unilackierung |  | <ul style="list-style-type: none"> • Cortinaweiß Hinweis: nicht in Verbindung mit Dachkuppel in Kontrastfarbe | ○ | ○ | ○ | ○ | ○ | | |
| Metallic-/Perleffektlackierung |  | <ul style="list-style-type: none"> • Chronosgrau Metallic Hinweis: beim A1 Sportback nur in Verbindung mit S line bestellbar; nicht in Verbindung mit Dachkuppel in Kontrastfarbe Manhattangrau bestellbar |  | <ul style="list-style-type: none"> • Manhattangrau Metallic Hinweis: nicht in Verbindung mit S line beim A1 Sportback bestellbar; nicht in Verbindung mit A1 allstreet bestellbar | ● | ● | ● | ● | ● |
| |  | <ul style="list-style-type: none"> • Pfeilgrau Perleffekt Hinweis: Beim A1 allstreet nur in Verbindung mit Dachkuppel in Kontrastfarbe |  | <ul style="list-style-type: none"> • Gletscherweiß Metallic | | | | | |
| |  | <ul style="list-style-type: none"> • Mythoschwarz Metallic |  | <ul style="list-style-type: none"> • Misanorot Perleffekt | | | | | |
| |  | <ul style="list-style-type: none"> • Pythongelb Metallic |  | <ul style="list-style-type: none"> • Navarrablau Metallic | | | | | |
| |  | <ul style="list-style-type: none"> • Tausilber Metallic | | | | | | | |





A1 Sportback Sommerräder

| | A1 Sportback 25 TFSI / 30 TFSI | A1 Sportback advanced 25 TFSI / 30 TFSI | A1 Sportback S line 25 TFSI / 30 TFSI | A1 Sportback intense 25 TFSI / 30 TFSI | A1 Sportback 35 TFSI | A1 Sportback advanced 35 TFSI | A1 Sportback S line 35 TFSI | A1 Sportback intense 35 TFSI | A1 Sportback 40 TFSI |
|---|-----------------------------------|--|--|---|-------------------------|----------------------------------|--------------------------------|---------------------------------|-------------------------|
|  <p>Stahlräder mit Radvollblende 5,5 J x 15, Reifen 185/65 R 15</p> | ○ | - | - | - | - | - | - | - | - |
|  <p>Räder, 5-Arm 6,0 J x 15, Reifen 185/65 R 15</p> | ● | - | - | - | - | - | - | - | - |
|  <p>Räder, 10-Speichen 6,5 J x 16, Reifen 195/55 R 16</p> | ● | ● | ● | - | ○ | - | - | - | - |
|  <p>Räder, 10-Speichen-Turbine 6,5 J x 16, Reifen 195/55 R 16</p> | - | ○ | - | - | - | - | - | - | - |
|  <p>Räder, 5-Arm-Dynamik 6,5 J x 16, Reifen 195/55 R 16</p> | - | - | ○ | - | - | - | - | - | - |

● = als Sonderausstattung lieferbar ○ = Serienausstattung - = kein Angebot

A1 Sportback Sommerräder

| | | A1 Sportback 25 TFSI / 30 TFSI | A1 Sportback advanced 25 TFSI / 30 TFSI | A1 Sportback S line 25 TFSI / 30 TFSI | A1 Sportback intense 25 TFSI / 30 TFSI | A1 Sportback 35 TFSI | A1 Sportback advanced 35 TFSI | A1 Sportback S line 35 TFSI | A1 Sportback intense 35 TFSI | A1 Sportback 40 TFSI |
|--|--|-----------------------------------|--|--|---|-------------------------|----------------------------------|--------------------------------|---------------------------------|-------------------------|
|  | Räder, 5-Speichen 7,5 J x 17, Reifen 215/45 R 17 | ● | ● | ● | ● | ● | ○ | ● | ● | ● |
|  | Räder, 5-Speichen, Kunststoffeinsätze schwarz 7,5 J x 17, Reifen 215/45 R 17 | ● | ● | ● | ● | ● | ● | ● | ● | ● |
|  | Räder, 5-Speichen, Kunststoffeinsätze platingrau matt 7,5 J x 17, Reifen 215/45 R 17 | ● | ● | ● | ● | ● | ● | ● | ● | ○ |
|  | Räder, 5-V-Speichen, graphitgrau, teilpoliert 7,5 J x 17, Reifen 215/45 R 17 | ● | ● | ● | ○ | ● | ● | ● | ○ | ● |
|  | Räder, 5-Doppelspeichen-Design, glanzgedreht 7,5 J x 17, Reifen 215/45 R 17 | - | - | ● | - | - | - | ○ | - | ● |

| | | A1 Sportback 25 TFSI / 30 TFSI | A1 Sportback advanced 25 TFSI / 30 TFSI | A1 Sportback S line 25 TFSI / 30 TFSI | A1 Sportback intense 25 TFSI / 30 TFSI | A1 Sportback 35 TFSI | A1 Sportback advanced 35 TFSI | A1 Sportback S line 35 TFSI | A1 Sportback intense 35 TFSI | A1 Sportback 40 TFSI |
|--|--|-----------------------------------|--|--|---|-------------------------|----------------------------------|--------------------------------|---------------------------------|-------------------------|
|  | Räder, 5-Y-Speichen, glanzgedreht 7,5 J x 18, Reifen 215/40 R 18 | ● | ● | ● | ● | ● | ● | ● | ● | ● |
|  | Räder Audi Sport, 7-Speichen-Rotor, anthrazitschwarz, glanzgedreht 7,5 J x 18, Reifen 215/40 R 18 Ein Angebot der Audi Sport GmbH | ● | ● | ● | ● | ● | ● | ● | ● | ● |
|  | Räder Audi Sport, 5-Arm-Polygon, titangrau matt, glanzgedreht 7,5 J x 17, Reifen 215/45 R 17 Ein Angebot der Audi Sport GmbH | ● | ● | ● | ● | ● | ● | ● | ● | ● |
|  | Räder Audi Sport, 5-Doppelarm, titangrau matt, glanzgedreht 7,5 J x 18, Reifen 215/40 R 18 Ein Angebot der Audi Sport GmbH | ● | ● | ● | ● | ● | ● | ● | ● | ● |

● = als Sonderausstattung lieferbar ○ = Serienausstattung - = kein Angebot







Räder Audi Sport, 10-Speichen-Stern, schwarz glänzend
 7,5 J x 18, Reifen 215/40 R 18
 Ein Angebot der Audi Sport GmbH



Räder Audi Sport, 10-Speichen-Stern
 7,5 J x 18, Reifen 215/40 R 18
 Ein Angebot der Audi Sport GmbH













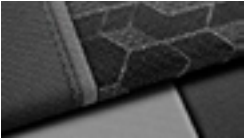
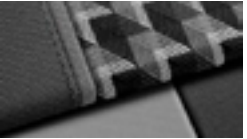

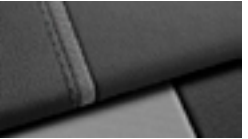



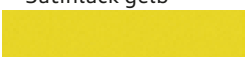



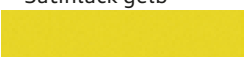



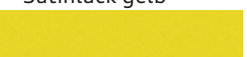

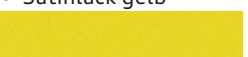
| | A1 Sportback 25 TFSI / 30 TFSI | A1 Sportback advanced 25 TFSI / 30 TFSI | A1 Sportback S line 25 TFSI / 30 TFSI | A1 Sportback intense 25 TFSI / 30 TFSI | A1 Sportback 35 TFSI | A1 Sportback advanced 35 TFSI | A1 Sportback S line 35 TFSI | A1 Sportback intense 35 TFSI | A1 Sportback 40 TFSI |
|---|-----------------------------------|--|--|---|-------------------------|----------------------------------|--------------------------------|---------------------------------|-------------------------|
| Räder Audi Sport, 10-Speichen-Stern, schwarz glänzend | ● | ● | ● | ● | ● | ● | ● | ● | ● |
| Räder Audi Sport, 10-Speichen-Stern | ● | ● | ● | ● | ● | ● | ● | ● | ● |

A1 allstreet Sommerräder

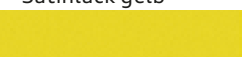
| | | A1 allstreet 25 TFSI | A1 allstreet 30 TFSI | A1 allstreet 35 TFSI & A1 allstreet intense |
|--|---|-------------------------|-------------------------|--|
|  | Räder, 10-Speichen 6,5 J x 16, Reifen 205/60 R 16 | ○ | ○ | - |
|  | Räder, 5-Y-Speichen 7 J x 17, Reifen 205/55 R 17 | ● | ● | ○ |
|  | Räder, 5-Y-Speichen, graphitgrau, glanzgedreht 7 J x 17, Reifen 205/55 R 17 | ● | ● | ● |
| 26  | Räder Audi Sport, 10-Speichen-Stern, anthrazitschwarz, glanzgedreht 7 J x 17, Reifen 205/55 R 17 Ein Angebot der Audi Sport GmbH | ● | ● | ● |
|  | Räder, 5-Arm, graphitgrau, glanzgedreht 7,5 J x 18, Reifen 215/45 R 18 | ● | ● | ● |

| | | A1 allstreet 25 TFSI | A1 allstreet 30 TFSI | A1 allstreet 35 TFSI & A1 allstreet intense |
|---|--|-------------------------|-------------------------|--|
|  | <p>Räder Audi Sport, 5-Arm-Jet, schwarz matt, glanzgedreht 7,5 J x 18, Reifen 215/45 R 18 Ein Angebot der Audi Sport GmbH</p> | ● | ● | ● |
|  | <p>Räder Audi Sport, 5-Arm-Turbine, platingrau, glanzgedreht 7,5 J x 18, Reifen 215/45 R 18 Ein Angebot der Audi Sport GmbH</p> | ● | ● | - |

Interieurvarianten

| | A1 Sportback/allstreet | Interieur advanced | | | | |
|---|--|--|--|--|--|--|
| Normalsitze vorn | Stoff Delta schwarz  | Stoff Debüt schwarz  | - | - | - | - |
| Sportsitze vorn | - | - | Stoff Novum grau  | Stoff Derby grau  | Stoff Derby gelb (nur für A1 Sportback)  | Leder/Kunstleder mono. pur 550-Kombination  |
| Akzentflächen im Einleger der Ausströmer und der Mittelkonsole sowie in der Griffmulde des Türinnengriffs oder oder (nur für A1 allstreet) oder (nur für A1 Sportback) | <ul style="list-style-type: none"> • schwarz | <ul style="list-style-type: none"> • Diamantlack silbergrau  • Satinlack mint  • Satinlack orange  • Satinlack gelb  | <ul style="list-style-type: none"> • Diamantlack silbergrau  • Satinlack mint  • Satinlack orange  • Satinlack gelb  | <ul style="list-style-type: none"> • Diamantlack silbergrau  • Satinlack mint  • Satinlack orange  • Satinlack gelb  | <ul style="list-style-type: none"> • Diamantlack silbergrau  - - • Satinlack gelb  | <ul style="list-style-type: none"> • Diamantlack silbergrau  • Satinlack mint  • Satinlack orange  • Satinlack gelb  |
| Dekoreinlagen in der Instrumententafel | Polygonstruktur schwarz | Polygonstruktur Feinlack schiefergrau  | Polygonstruktur Feinlack schiefergrau  | Polygonstruktur Feinlack schiefergrau  | Polygonstruktur Feinlack schiefergrau  | Polygonstruktur Feinlack schiefergrau  |

Interieur design selection

Interieur S line

| | | | | |
|---|--|---|---|---|
| | <ul style="list-style-type: none"> • Sportsitze vorn • Lederlenkrad 3-Speichen mit Multifunktion inklusive Schalt-/Wählhebelsmanschette und Handbremsgriff in Leder mit Kontrastnaht • Ambiente-Lichtpaket plus • Einstiegsleisten mit Aluminiumeinlegern vorn • Türarmauflagen vorn in Kunstleder mit Kontrastnaht | <ul style="list-style-type: none"> • Handbremsdruckknopf und Spange in Aluminiumoptik • Fußmatten vorn und hinten mit Kontrastnaht • Kontrastnähte in Kupfer | <ul style="list-style-type: none"> • Sportsitze vorn mit Kontrastnaht und S-Prägung in den Lehnen der Vordersitze • Lederlenkrad 3-Speichen mit Multifunktion inklusive Lenkradgriffen in perforiertem Leder und S-Emblem; Schalt-/Wählhebelsmanschette in Leder mit Kontrastnaht; Handbremsgriff in Kunstleder schwarz mit Kontrastnaht; Schalt-/Wählhebelsknopf in perforiertem Leder schwarz | <ul style="list-style-type: none"> • Dachhimmel in Stoff schwarz • Einstiegsleisten mit Aluminiumeinlegern vorn, mit S-Schriftzug • Pedalerie aus Edelstahl • Fußmatten vorn und hinten mit Kontrastnaht • Kontrastnähte in Feinsilber |
| Sportsitze vorn | <p>Stoff Passion/Kunstleder mono.pur 550-Kombination blaugrau/kupfer</p>  | <p>Leder/Kunstleder mono.pur 550-Kombination titangrau</p>  | <p>Stoff Puls/Kunstleder mono.pur 550-Kombination schwarz mit S-Prägung</p>  | <p>Alcantara Frequenz/Kunstleder mono.pur 550-Kombination mit S-Prägung</p>  |
| Akzentflächen im Einleger der Ausströmer und der Mittelkonsole sowie in der Griffmulde des Türinnengriffs | <ul style="list-style-type: none"> • Satinlack kupfer  | <ul style="list-style-type: none"> • Satinlack kupfer  | <ul style="list-style-type: none"> • Quarzlack strukturgrau  | <ul style="list-style-type: none"> • Quarzlack strukturgrau  |
| Dekoreinlagen in der Instrumententafel | <p>Polygonstruktur Feinlack ferrumgrau</p>  | <p>Polygonstruktur Feinlack ferrumgrau</p>  | <p>Polygonstruktur Diamantlack silbergrau</p>  | <p>Polygonstruktur Diamantlack silbergrau</p>  |

Entdecken Sie die
Welt von Audi
und lassen Sie Ihre Träume
wahr werden.

Konfigurieren Sie Ihren
Traum-Audi



Finden Sie den
Händler in Ihrer
Nähe



Buchen Sie Ihre
Probefahrt



Abmessungen

Audi A1 Sportback

Angaben in mm

Angaben der Abmessungen bei Fahrzeugleergewicht; Gepäckraumvolumen 335 l;
Wendekreis ca. 10,5 m *Mit Dachantenne erhöht sich die Fahrzeughöhe um 24 mm.
Maximaler Kopfraum. *Breite Schulterraum. ****Breite Ellbogenraum.

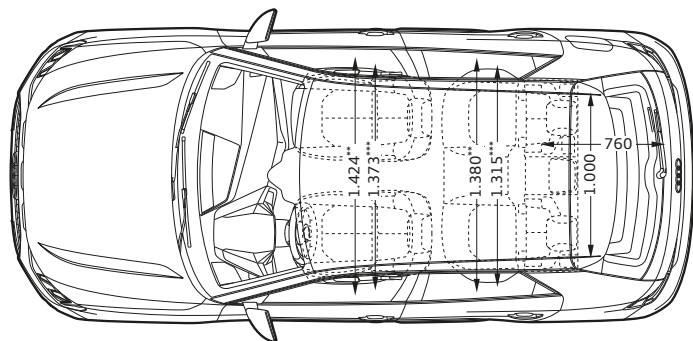
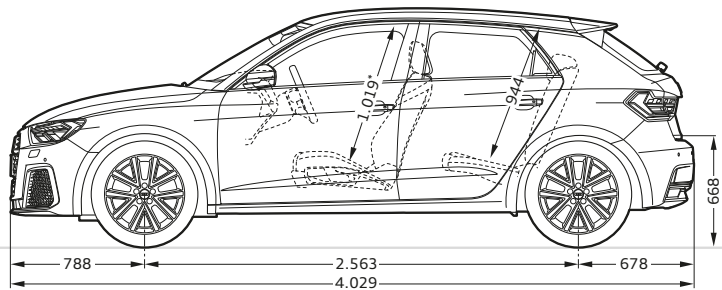
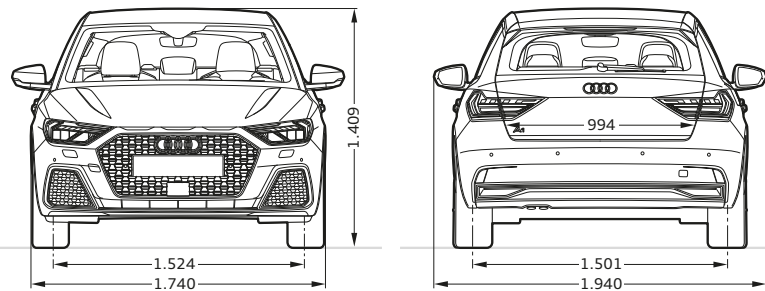

Audi A1 allstreet

Angaben in mm

Angaben der Abmessungen bei Fahrzeugleergewicht; Gepäckraumvolumen 335 l;
Wendekreis ca. 10,6 m *Mit Dachantenne erhöht sich die Fahrzeughöhe um 24 mm.
Maximaler Kopfraum. *Breite Schulterraum. ****Breite Ellbogenraum.

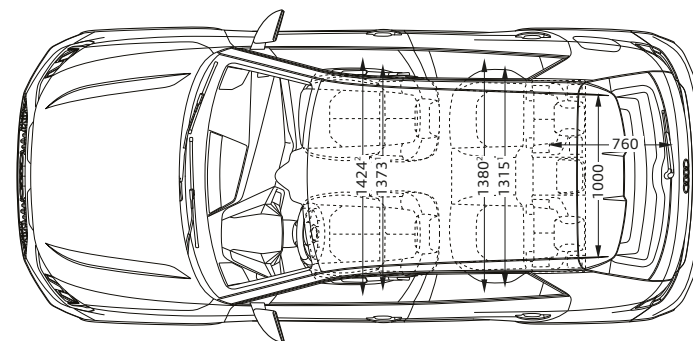
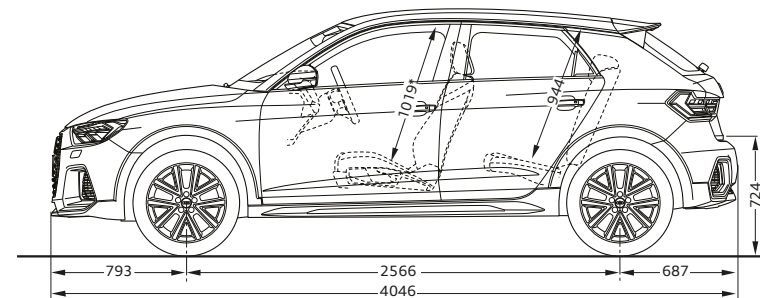
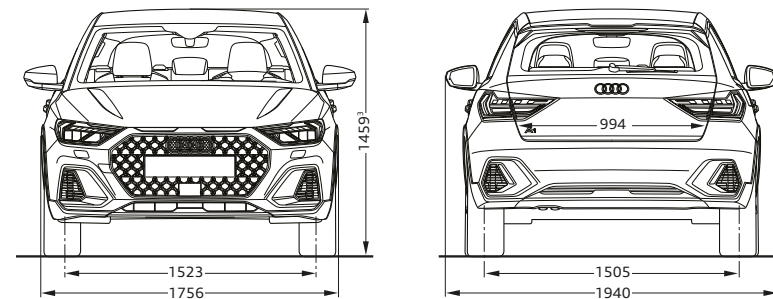

Garantiert sorgenfrei unterwegs. Mit der Garantieverweiterung von Audi.

Audi bietet Ihnen fortschrittliche Technologie, zukunftsweisendes Design, hervorragende Qualität und Spitzenleistung im Service. Ein besonderes Angebot ist die Audi Garantieverweiterung. Sie setzt die zweijährige Herstellergarantie konsequent für alle Modelle fort.

Wenn Sie gleich beim Neuwagenkauf die Audi Garantieverweiterung als Sonderausstattung mitbestellen, erhalten Sie 100% Herstellergarantie und sind weiterhin gegen viele unvorhersehbare Reparaturkosten umfassend geschützt. Und das individuell auf Ihre Bedürfnisse zugeschnitten: für weitere 3 Jahre bzw. eine maximale Gesamtlaufzeit von 150.000 km.

Im Leistungsfall bringen Sie Ihr Fahrzeug wie gewohnt zu Ihrem Audi Partner. Er kümmert sich um die Reparatur Ihres Audi. Ihr Vorteil: Die Reparatur erfolgt ohne Rechnung für Sie. Und deshalb völlig sorgenfrei. Das ist Audi Service: Der Service von Audi.

Ihre Vorteile im Überblick:

- 100% Herstellergarantie – ohne zusätzliche Formulare und Unterschriften
- Kostentransparenz
- für alle Modelle und Motorisierungen verfügbar
- im Rahmen von Leasing, Finanzierung oder Barkauf möglich
- effektiver Schutz vor vielen unvorhersehbaren Reparaturkosten
- Kopplung an das Fahrzeug und damit ein sehr gutes Zusatzargument bei einem eventuellen Wiederverkauf
- langfristiger Qualitätserhalt durch professionellen Service nach den Vorgaben der AUDI AG

| | | EUR ohne NoVA und MwSt. |
|--------------------------------------|--|-------------------------|
| Garantieverweiterung 5 Jahre: | maximale Gesamtlaufleistung 100.000 km | 275,-* |
| | maximale Gesamtlaufleistung 150.000 km | 575,- |

Die vom Hersteller ausgegebene Audi Garantie kann auf 5 Jahre bzw. 100.000 km (je nachdem was zuerst eintritt) erweitert werden. Im Zuge der Aktionsauslobung beim Erwerb der Erweiterung (Sonderaktion GE 100 Stand 1.12.2015) im Vergleich zum Standardangebot (5 Jahre 100.000 km) ist für den Erhalt der Garantie ab dem 3. Fahrzeugjahr ein Vorsorge-Check lt. Prüfpunkten im Garantiepass verpflichtend. Ziel der zu überprüfenden Punkte ist es Folgeschäden zu vermeiden bzw. zu minimieren. Dieser Vorsorge-Check kann ggf. zu Kosten führen. Werden die Wartungsarbeiten lt. Herstellervorschrift in einer Audi Fachwerkstätte durchgeführt, bzw. wird der Check in die Wartungsarbeiten integriert entfallen weitere bzw. höhere Kosten. Weitere Informationen erhalten Sie bei Ihrem Audi Betrieb oder entnehmen Sie dem Audi Garantiepass.

* Aktionsvariante: Nur bei teilnehmenden Händlern erhältlich

Die Audi TopCard. Ihr persönlicher Vorsprung.

Technische Innovationen. Athletisches Design. Durchdachte Lösungen. Es gibt viele Gründe, sich für einen Audi zu entscheiden. Einer davon ist die Qualität des Audi Service.

Mit der Audi TopCard kommen Sie in den Genuss verschiedenster Leistungen, die speziell auf Sie und Ihren Audi abgestimmt sind. Dieser persönliche Vorsprung bietet Ihnen alle typischen, häufig anfallenden Serviceleistungen zu einem attraktiven Fixpreis. So ist Ihr Audi ein Jahr lang für jede Jahreszeit gerüstet.

Ihr Audi Service.



Ihre TopCard Leistungen auf einen Blick:

- Räderwechsel zweimal im Jahr
- Ersatzwagen bei einem Werkstatt-Aufenthalt ab 12 Stunden und vorheriger Terminvereinbarung. (Max. 3 Tage/Jahr und 50 Freikilometer/Tag)
- 15,- Euro Gutschein geschenkt^{*)}

Beim Neuwagenkauf nur € 79,- für das 1. Jahr.

Weitere Informationen zur Audi TopCard erhalten Sie bei Ihrem Audi Partner oder unter www.audi.at/topcard.

^{*)} Nicht für den Kauf der TopCard einlösbar.

Unverbindliche, nicht kartellierte Richtpreise in Euro inkl. MwSt. Die TopCard ist bei allen teilnehmenden Audi Service-Betrieben erhältlich und einlösbar, gültig für ein Jahr und nicht auf ein anderes Fahrzeug übertragbar. Keine Barablöse für ungenutzte Leistungen möglich. Stand 05/2021.

Sie wollen ein Auto, das Ihnen Freiheit gibt. Wählen Sie eine Finanzierung, die Ihnen Freiheit lässt.

Damit Sie mit Ihrem Audi auch finanziell mobil bleiben, starten Sie am besten gleich durch mit den Finanzdienstleistungen und Versicherungen der Porsche Bank.

Ihre Vorteile bei einer Finanzierung über die Porsche Bank.

1. Ein gutes Gefühl bei der Nummer 1.

Banken gibt es viele. Aber nur eine widmet sich seit über 45 Jahren der Finanzierung von Mobilität – und zwar ausschließlich. Kein Wunder also, dass sich die Porsche Bank die Pole Position heraus gefahren hat: Erfolg ist eben kein Zufall. Sondern das Ergebnis von Erfahrung und harter Arbeit.

2. Direkt und ohne Umwege ans Ziel.

Die Porsche Bank macht ihren Kunden das automobilen Leben leicht. Denn bei Ihrem Audi Verkäufer laufen alle Fäden zusammen: Er ist Auto-Experte, Finanzierungsfachmann und Versicherungs-Profii in einem.

3. Ideen von morgen schon heute.

Die Zukunft wird so, wie wir Sie gestalten. Wir von der Porsche Bank entwickeln Produkte, die den Wünschen unserer Kunden schon heute entgegen kommen. Zum Beispiel die Garantieverlängerung TopGarantie PLUS mit der Sie gegen ein geringes monatliches Entgelt die Herstellergarantie bis zu drei Jahre verlängern können.

4. Fix ist fix.

Niemand weiß, was die Zukunft bringt. Umso besser, dass es bei der Porsche Bank fixe Zinsen für bis zu 60 Monate gibt. Damit kennen Sie schon jetzt einen Vorteil, den Ihnen die Zukunft mit der Porsche Bank bietet: Günstige Leasingentgelte mit Preisgarantie!

5. Vorteile im Paket.

Fragen Sie nach den Paketlösungen der Porsche Bank: es lohnt sich! Denn erstens ist in den Paketen der Porsche Bank alles enthalten, was man zum automobilen Glück braucht – von der Finanzierung über die Versicherung bis zur Wartung. Zweitens profitieren Sie von attraktiven Preisvorteilen. Und drittens bekommt man Zusatzleistungen, wie eine Arbeitslosigkeits-/Arbeitsunfähigkeits-Versicherung kostenlos dazu.

Die Highlights der Porsche Bank:

Die **Garantieverlängerungs-Versicherung** bietet Garantieschutz für Neu- und Gebrauchtwagen – bei Kauf oder Finanzierung.

Die **Arbeitslosigkeits-/Arbeitsunfähigkeits-Versicherung** sichert Ihre Mobilität bis zu 12 Monate nach Verlust des Arbeitsplatzes oder für die Dauer der Arbeitsunfähigkeit bis max. zum Vertragsende.

Mit **TopService** nehmen Sie die wichtigsten Servicearbeiten und häufigsten Reparaturen einfach zu Ihrem Leasingvertrag dazu und teilen Ihre Servicekosten in geringe monatliche Beträge über die Laufzeit auf.

Mehr Informationen unter www.porschebank.at



