

26 SEPTEMBRE 2018  
Année modèle 2019



MADE BY | **SWEDEN**

# VOLVO V90 & V90 CROSS COUNTRY

VOLVOCARS.BE



## **SENSUS**

Nous avons voulu que l'interaction avec la V90 soit aussi naturelle, intuitive et humaine que possible. Au cœur de cette stratégie se trouve "Sensus", notre démarche signée Volvo consistant à vous permettre de communiquer instinctivement et de manière unique avec votre véhicule, mais aussi de vous connecter à l'univers numérique. De plus, nous avons doté la nouvelle Volvo V90 de la commande vocale pour les fonctions les plus courantes : sélectionnez tout simplement le menu souhaité et adressez-vous à votre V90 comme si vous parliez à un humain. Ajoutez-y Volvo On Call, et la connexion entre vous et votre véhicule sera inédite, tout comme le sera celle entre votre véhicule et le monde extérieur.

## **INTELLISAFE**

En 1927, nos fondateurs Assar Gabrielsson et Gustaf Larson ont décidé de produire des voitures solides qui soient de taille pour affronter les routes de campagne suédoises. Mais, construire des voitures qui ne soient que robustes, ça ne leur suffisait pas. Ils avaient une vision : « Les voitures sont conduites par des personnes. C'est pourquoi, chez Volvo, le principe directeur derrière tout ce que nous faisons est, et doit rester, la sécurité. » La V90 est équipée de série d'un arsenal de technologies de sécurité intuitives. Lors de vos trajets quotidiens, elles vous assistent, elles garantissent votre protection en cas d'accident, mais sur tout, elles permettent d'éviter ou d'atténuer les collisions. Cette approche de la sécurité, nous l'avons baptisée IntelliSafe. Nous savons que les propriétaires de la V90 sont des amoureux du volant, mais, sur des routes de plus en plus fréquentées, nul n'est à l'abri des erreurs des autres. C'est pour cette raison qu'IntelliSafe intègre des technologies résolument intelligentes comme le City Safety ou le Collision Warning avec Full Auto Brake, Pedestrian Detection, Cyclist Detection et Large Animal Detection. Grâce au Pilot Assist présent de série, votre V90 peut même vous décharger de tout le travail. Dans un confort total et en toute sécurité. Voilà ce qu'est Intellisafe.

## **DRIVE-E**

Drive-E est un véritable pilier de Volvo. Il s'agit de notre approche globale envers une conduite durable. Une recherche innovante à la base d'une série de technologies dont le but est de vous offrir plus d'efficacité (à moindres coûts) sans compromettre votre plaisir de conduire. Nos motorisations Drive-E aux émissions de CO<sub>2</sub> extrêmement faibles en sont l'expression la plus récente. Ces moteurs compacts et puissants se combinent à la perfection à notre nouvelle boîte automatique à 8 rapports novatrice. Qui dit Drive-E, dit également recyclage et production durable. Ainsi, toute l'électricité qui alimente notre usine en Suède provient d'une centrale propre et hydroélectrique. Après tout, la mobilité Drive-E, qui se veut respectueuse de l'environnement, tient un rôle crucial dans notre philosophie.

## **VOLVO ASSISTANCE<sup>+</sup>**

Grâce à Volvo Assistance<sup>+</sup>, en tant que conducteur Volvo, vous avez toujours droit à une assistance rapide et efficace en cas de panne ou d'accident, quelles que soient les circonstances. Notre service Volvo Assistance<sup>+</sup> unique vous vient en aide à vous et à vos passagers 24 heures sur 24, 365 jours par an dans presque toute l'Europe. Volvo Assistance<sup>+</sup> est incluse lors de l'achat de votre nouvelle Volvo et, en plus de vous garantir une assistance dépannage chez vous ou en chemin, elle vous garantit également mobilité et flexibilité. Vous conservez toujours votre mobilité et avez par ailleurs droit à un large éventail de services complémentaires. Ainsi, vous n'avez pas à vous inquiéter au sujet de la poursuite de votre route, que vous partiez en vacances ou deviez effectuer vos déplacements quotidiens. Volvo Assistance<sup>+</sup> est activée lorsque vous allez chercher votre nouvelle voiture et est valable 3 ans à compter de ce jour. Combinez Volvo Assistance<sup>+</sup> avec Volvo Car Extended Protection ou Total Service Plan pour une tranquillité totale. Votre distributeur vous informera volontiers.





p 4	Offre V90
p 5	Offre V90 Cross Country
p 6	Équipement de série V90
p 7	Équipement de série V90 Cross Country
p 8-11	Niveaux d'équipements V90
p 12-13	Niveaux d'équipements V90 Cross Country
p 15	Business Lines
p 17	Extérieur
p 18	Jantes en alliage léger V90
p 19	Jantes en alliage léger V90 Cross Country
p 20	Intérieur V90
p 21	Intérieur V90 Cross Country
p 22-23	Packs d'options
p 24-25	Options
p 26-27	Accessoires
p 28-29	Spécifications techniques V90
p 30-31	Spécifications techniques V90 Cross Country



## OFFRE VOLVO V90

Motorisations	Transmission	Niveau d'équipement	ch	kW	ch fisc.	Emissions de CO <sub>2</sub> NEDC corrélées*	Prix catalogue € hors TVA	Prix catalogue € TVA incl.
<b>VOLVO V90</b>								
<b>ESSENCE</b>								
T4	Geartronic 8 rapports	V90	190	140	11	158-160	39.256,20	<b>47.500</b>
T5	Geartronic 8 rapports	Momentum	250	184	11	157-159	45.495,87	<b>55.050</b>
T6 AWD	Geartronic 8 rapports	Momentum	310	228	11	179-181	52.603,31	<b>63.650</b>
<b>HYBRIDE RECHARGEABLE</b>								
T8 Twin Engine	Geartronic 8 rapports	Momentum	303+87	223+65	11	46-49	60.950,41	<b>73.750</b>
<b>DIESEL</b>								
D3	Manuelle 6 vitesses	V90	150	110	11	126-129	35.537,19	<b>43.000</b>
D3	Geartronic 8 rapports	V90	150	110	11	131-134	37.438,02	<b>45.300</b>
D3 AWD	Geartronic 8 rapports	V90	150	110	11	139-142	39.586,78	<b>47.900</b>
D4	Manuelle 6 vitesses	V90	190	140	11	121-124	37.644,63	<b>45.550</b>
D4	Geartronic 8 rapports	V90	163	120	11	127-129	39.545,45	<b>47.850</b>
D4	Geartronic 8 rapports	V90	190	140	11	127-129	39.545,45	<b>47.850</b>
D4 AWD	Geartronic 8 rapports	V90	190	140	11	139-142	41.694,21	<b>50.450</b>
D5 AWD	Geartronic 8 rapports	Momentum	235	173	11	146-148	49.049,59	<b>59.350</b>

\* Les émissions de CO<sub>2</sub> sont mesurées selon la procédure WLTP qui prend également en compte la résistance au roulement des pneus. Une valeur NEDC (NEDC corrélée) est ensuite extrapolée à partir de ces mesures. Cette valeur NEDC corrélée est reproduite ici.

Niveaux d'équipements	Prix catalogue € hors TVA	Prix catalogue € TVA incl.	T4	T5	T6 AWD	T8 Twin Engine	D3 (AWD)	D4 (AWD)	D5 AWD
<b>V90</b>	-	-	S	-	-	-	S	S	-
									
V90 version standard dans la couleur Ice White, équipée de jantes en alliage léger 17" à 7 branches Silver									
<b>MOMENTUM</b>	3.553,72	<b>4.300</b>	O	S	S	S	O	O	S
									
V90 Momentum dans la couleur optionnelle Osmium Grey Metallic, équipée de jantes en alliage léger optionnelles 19" à 5 triples branches Tech Black Matt/Diamond Cut									
<b>INSCRIPTION</b>	7.975,21	<b>9.650</b>	O	-	-	-	O	O	-
	3.842,98	<b>4.650</b>	-	O	O	-	-	-	O
	3.677,69	<b>4.450</b>	-	-	-	O	-	-	-
V90 Inscription dans la couleur optionnelle Bright Silver Metallic, équipée de jantes en alliage léger optionnelles 20" à 8 branches, Tinted Silver/Diamond Cut									
<b>R-DESIGN</b>	6.570,25	<b>7.950</b>	O	-	-	-	O	O	-
	2.479,34	<b>3.000</b>	-	O	O	-	-	-	O
	2.024,79	<b>2.450</b>	-	-	-	O	-	-	-
V90 R-Design dans la couleur optionnelle Bursting Blue Metallic, équipée de jantes en alliage léger optionnelles 21" à 5 doubles branches, Matt Black/Diamond Cut									

O = Option | S = De série | - = Non disponible

## OFFRE VOLVO V90 CROSS COUNTRY

Motorisations	Transmission	Niveau d'équipement	pk	kW	ch fisc.	Emissions de CO <sub>2</sub> NEDC corrélées*	Prix catalogue € hors TVA	Prix catalogue € TVA incl.
<b>VOLVO V90 CROSS COUNTRY</b>								
<b>ESSENCE</b>								
T5 AWD	Geartronic 8 rapports	Cross Country	250	184	11	172-176	49.504,13	<b>59.900</b>
T6 AWD	Geartronic 8 rapports	Cross Country	310	228	11	176-183	54.462,81	<b>65.900</b>
<b>DIESEL</b>								
D4 AWD	Manuelle 6 vitesses	Cross Country	190	140	11	141-145	45.619,83	<b>55.200</b>
D4 AWD	Geartronic 8 rapports	Cross Country	163	120	11	139-147	47.520,66	<b>57.500</b>
D4 AWD	Geartronic 8 rapports	Cross Country	190	140	11	139-147	47.520,66	<b>57.500</b>
D5 AWD	Geartronic 8 rapports	Cross Country	235	173	11	148-151	50.909,09	<b>61.600</b>

\* Les émissions de CO<sub>2</sub> sont mesurées selon la procédure WLTP qui prend également en compte la résistance au roulement des pneus. Une valeur NEDC (NEDC corrélée) est ensuite extrapolée à partir de ces mesures. Cette valeur NEDC corrélée est reproduite ici.

Niveaux d'équipements	Prix catalogue € hors TVA	Prix catalogue € TVA incl.	T5 AWD	T6 AWD	D4 AWD	D5 AWD
<b>CROSS COUNTRY</b>	-	-	S	S	S	S



V90 Cross Country dans la couleur optionnelle Luminous Sand Metallic, équipée de jantes en alliage léger optionnelles 19" à 6 doubles branches Tech Black Matt/Diamond Cut

<b>CROSS COUNTRY PRO</b>	3.305,79	<b>4.000</b>	O	O	O*	O
--------------------------	----------	--------------	---	---	----	---



V90 Cross Country Pro dans la couleur optionnelle Osmium Grey Metallic, équipée de jantes en alliage léger optionnelles 20" à 10 branches Glossy Black/Diamond Cut

<b>CROSS COUNTRY VOLVO OCEAN RACE</b>	12.355,37	<b>14.950</b>	O	O	O*	O
---------------------------------------	-----------	---------------	---	---	----	---



V90 Cross Country Volvo Ocean Race dans la couleur Crystal White Pearl, équipée de jantes en alliage léger 20" à 5 branches Silver/Diamond Cut

\* uniquement disponible en D4 AWD Geartronic 190 ch

O = Option | S = De série | - = Non disponible



## EQUIPEMENTS DE SERIE V90

### LA SECURITE - INTELLISAFE

Contrôle de la stabilité et de la traction : Electronic Stability Control (ESC) incluant Active Yaw Control, Understeer Control Logic, Advanced Stability Control, Roll Stability Control, Driver Steering Recommendation, Sport Mode, Dynamic Torque Vectoring, Trailer Stability Assist (en combinaison avec le crochet d'attelage) et Hill Descent Control | Traction Control (TC) incluant Corner Traction Control avec Torque Vectoring | Spin Control incluant Engine Drag Control.

Lane Keeping Aid : assistant de sortie de voie (actif entre 65 et 200 km/h) incluant Run-off Road Mitigation : protection anti-sortie de route avec assistance de direction et intervention du freinage (actif entre 65 et 140 km/h)

IntelliSafe Assist : Adaptive Cruise Control (régulateur adaptatif de vitesse) et Pilot Assist. Pilot Assist permet une conduite semi-autonome sur (auto)route avec marquage latéral au sol jusqu'à une vitesse de 130 km/h.

Oncoming Lane Mitigation : aide le conducteur à éviter les collisions avec des véhicules arrivant en sens inverse, en ajustant automatiquement la direction & Oncoming Mitigation by Braking : système de freinage automatique atténuant l'impact d'une collision frontale

Driver Alert Control (DAC) : système de détection et d'avertissement de fatigue

Road Sign Information (RSI) avec Speed Limiter : affichage des informations des panneaux de signalisation routière avec avertissement d'excès de vitesse et limiteur automatique de vitesse

Freinage automatique après une collision

Système de surveillance de la pression des pneus iTPMS (indirect Tyre Pressure Monitoring System)

Système City Safety : aide le conducteur à éviter ou atténuer des collisions avec d'autres véhicules (aussi en venant en sens inverse à des carrefours), des cyclistes, des piétons et de gros animaux (actif jusqu'à une différence de vitesse de 50 km/h, aussi dans l'obscurité), incluant l'intervention du freinage active

Structure ultra résistante de l'habitacle et du toit réalisée en acier au bore

Colonne de direction rétractable

Ceintures de sécurité avec ajustement de la hauteur à l'avant et avec tendeurs électriques de ceintures de sécurité à l'avant et l'arrière

Run-off Road Protection : protection anti-sortie de route avec correction de trajectoire (Run-off Road Mitigation), incluant les coussins des sièges avant à absorption d'énergie

Airbags frontaux incluant l'airbag genoux conducteur, airbags latéraux SIPS® et rideaux gonflables

WHIPS® (Whiplash Injury Protection System) : système de protection contre les blessures dues au coup du lapin grâce aux dossiers et assises absorbeurs d'énergie et d'appui-tête spécifiques intégrés dans les sièges avant

Brake Pedal Release : relâchement automatique de la pédale de frein, par le biais d'un dispositif pyrotechnique, en cas d'accident pour atténuer les blessures aux pieds, aux jambes et au dos

Feux stop d'urgence

Sécurité enfant sur les portes arrière à commande manuelle

Points d'ancrage Isofix pour les places aux extrémités de la banquette arrière

### SECURITE PERSONNELLE

Keyless Start : démarrage du moteur sans clé

Frein de stationnement à commande électrique avec fonctions Auto Hold (frein automatique à l'arrêt) et Hill Start Assist (aide au démarrage en côte ou en pente)

Eclairage d'approche à l'extérieur et à l'intérieur, allumé lorsque le véhicule est déverrouillé

Eclairage de sécurité Follow Me Home

Verrouillage centralisé à l'aide de la télécommande, verrouillage des portes automatique > 7 km/h (à activer par le biais du menu) et déverrouillage automatique après une collision

Fermeture confort : verrouillage/déverrouillage et fermeture/ouverture simultanés de toutes les portes et fenêtres, ainsi que du toit ouvrant optionnel

Immobilisateur

Fonction de désactivation de l'airbag passager

Kit de réparation de pneus

### CLIMATISATION

Clean Zone : système d'amélioration de la qualité de l'air dans l'habitacle IAQS (Interior Air Quality System) avec filtre actif

Système de climatisation automatique à contrôle électronique à double zone avec buses de ventilation à l'arrière, capteur d'humidité, fonction de recirculation de l'air et filtre à pollen

Essuie-glace avant avec gicleurs de lave-glace intégrés

Capteur de pluie avec niveau de sensibilité réglable

### INTERIEUR

Sièges confort à l'avant à commande manuelle avec support lombaire fixe, réglage en hauteur à commande électrique et avec réglage de l'inclinaison de l'assise

Sellerie en textile Bella Small

Sièges arrière avec dossier rabattable en deux parties 60/40 et accoudoir central avec porte-gobelets ouverts et trappe pour le chargement d'objets longs

Appui-tête arrière fixes

Incrustations en matière plastique Charcoal dans le tableau de bord

Seuils de portes avant avec logo Volvo

Tapis de sol en textile à l'avant et l'arrière

Eclairage intérieur incluant liseuses à l'avant et l'arrière

Volant gainé de cuir noir avec incrustation en Silk Metal, réglable en hauteur et en profondeur

Pommeau de levier de vitesses gainé de cuir

Rétroviseur intérieur avec fonction anti-éblouissement à commande manuelle

Prise 12V à l'avant et à l'arrière de la console tunnel

Ecran conducteur numérique et adaptatif de 8 pouces

Cruise control (régulateur de vitesse) avec limiteur de vitesse

### POLYVALENCE

Porte-ticket du côté conducteur du pare-brise

Surface de chargement plane avec dossier de banquette rabattu

Cache-bagages avec fonction de position de chargement

Espace de rangement sous le plancher du compartiment à bagages

Quatre oeillets de retenue de charge rabattables dans le compartiment à bagages

Protection du seuil de chargement en matière plastique noir

### MULTIMEDIA & CONNECTIVITE

Volvo On Call : service d'assistance intégré avec fonction E-Call et service SOS d'aide pour les situations d'urgence | Service On Call pour assistance routière via Volvo Assistance | Services confort via l'app Volvo On Call pour smartphone : (dé)verrouiller et retrouver la voiture, envoyer la destination au système de navigation (si combiné avec l'option 255), journal de bord du véhicule, consulter le tableau de bord, recevoir les avertissements, alerte en cas d'intrusion (si combiné avec l'option 140), programmation/activation du chauffage de stationnement (si combiné avec l'option 273) | Fonction Wi-Fi hotspot grâce au lecteur de carte SIM intégré et à l'antenne de toit 4G | Abonnement de 3 ans inclus

Volvo Sensus Connect : écran central tactile 9" pour commander la climatisation, le système audio, les services Internet, les applications, le menu de la voiture et la navigation (en option). Fonctionnalité de commande vocale étendue et partage de connexion via 4G, Wi-Fi ou Bluetooth®.

Système audio High Performance avec radio RDS, radio Internet, connexion USB, 10 haut-parleurs (2 tweeters, 4 mid-range et 4 woofers) et amplificateur 330W

Système de téléphonie mains libres Bluetooth® et streaming audio

Applications préinstallées (fonctionnalité via partage de connexion) : Spotify, HERE internet maps & local search, Tuneln, Storytel, Stitcher, Yelp, Glympse, Wiki Locations, Park & Pay, Connected Service Booking, manuel de conduite numérique

Commandes intégrées au volant pour l'écran conducteur, le régulateur de vitesse (adaptatif), Pilot Assist, l'audio, le téléphone, le système de navigation optionnel et les commandes vocales

### EXTERIEUR

Phares LED avec feux de jour en forme de T intégrés, réglage automatique de la portée, Active High Beam (feux de route automatiques) et allumage automatique des phares

Jantes en alliage léger de 17" à 7 branches Silver et pneus 225/55 R17 V classe C (18" à 10 branches Turbine Silver Bright et pneus 245/45 R18 W classe B pour T4)

Châssis Dynamic

Calandre avec contour chromé et lamelles verticales en gris anthracite

Deux sorties d'échappement rondes avec pare-chocs inférieur en finition noir mat (une sortie d'échappement ronde à droite sur D3)

Rétroviseurs extérieurs chauffants avec coque assortie à la carrosserie et clignotant LED intégré

Contour noir des vitres latérales

Rails de toit intégrés noirs

Spoiler de toit

---

## EQUIPEMENTS DE SERIE V90 CROSS COUNTRY

---

(Comprend l'équipement de série V90 complété par l'équipement V90 Cross Country spécifique)

---

### INTERIEUR CROSS COUNTRY

Sellerie en cuir Moritz

Sièges avant avec allonge du coussin d'assise

Sièges avant chauffants

Support lombaire à commande électrique en quatre positions

Espace de rangement et porte-gobelets télescopiques dans l'accoudoir central arrière

Incrustations en bois Black Walnut dans le tableau de bord, la console tunnel et les portes

Drive Modes : cinq modes de conduite proposant différents paramètres pour le moteur, la boîte de vitesses, la transmission intégrale, la direction assistée, les freins, le contrôle de la stabilité et le cruise control adaptatif

Commandes intégrées au volant en finition Glossy Black

Pommeau de levier de vitesses gainé de cuir avec incrustation en Silk Metal

Seuils de portes avant en aluminium avec logo Volvo

Eclairage intérieur Plus, incluant miroirs de courtoisie éclairés avant, éclairage d'ambiance à l'avant et éclairage de plancher à l'avant

Filets de rangement à l'arrière des sièges avant

Rétroviseur intérieur sans contour avec fonction anti-éblouissement automatique

Filet de rangement sur la console tunnel côté passager

Cloison de répartition dans le compartiment à bagages en dessous du plancher de chargement

Protection du seuil de chargement en aluminium

### EXTERIEUR CROSS COUNTRY

All Wheel Drive quatre roues motrices

Hill Descent Control

Hill Start Assist

Jantes en alliage léger de 18" à 5 doubles branches Silver et pneus 235/55 R18 V classe B

Châssis confort Cross Country avec une plus grande garde au sol de 60 mm (210 mm au total)

Elargisseurs d'ailes, partie inférieure des pare-chocs avant et arrière et bas de portières en finition Matt Black

Plaques de protection en finition gris argentée à l'avant et l'arrière

Deux sorties d'échappement intégrées dans pare-chocs inférieur Cross Country en finition Matt Black

Calandre Cross Country en Glossy Black avec points chromés et contour chromé

Rails de toit intégrés chromés

Contour Glossy Black des vitres latérales

Rétroviseurs extérieurs rabattables électriquement

Gicleurs de lave-glace avant chauffants

Park Assist à l'arrière (capteurs de stationnement)

Emblème AWD à l'arrière

---



## NIVEAUX D'EQUIPEMENTS

MOMENTUM	Prix catalogue € hors TVA	Prix catalogue € TVA incl.	T4	T5	T6 AWD	T8 Twin Engine	D3 (AWD)	D4 (AWD)	D5 AWD
(Comprend l'équipement de série V90 complété par l'équipement V90 Momentum spécifique)	3.553,72	<b>4.300</b>	O	S	S	S	O	O	S



V90 Momentum dans la couleur optionnelle Osmium Grey Metallic, équipée de jantes en alliage léger optionnelles 19" à 5 triples branches Tech Black Matt/Diamond Cut

### INTERIEUR MOMENTUM

Sellerie en cuir Moritz

Sièges avant avec allonge du coussin d'assise

Sièges avant chauffants

Support lombaire à commande électrique en quatre positions

Espace de rangement et porte-gobelets télescopiques dans l'accoudoir central arrière

Incrustations en aluminium Iron Ore dans le tableau de bord, la console tunnel et les portes

Drive Modes : cinq modes de conduite proposant différents paramètres pour le moteur, la boîte de vitesses, la transmission intégrale optionnelle, la direction assistée, les freins, le contrôle de la stabilité et le cruise control adaptatif

Commandes intégrées au volant en finition Glossy Black

Pommeau de levier de vitesses gainé de cuir avec incrustation en Silk Metal

Seuils de portes avant en aluminium avec logo Volvo

Eclairage intérieur Plus, incluant miroirs de courtoisie éclairés avant, éclairage d'ambiance à l'avant et éclairage de plancher à l'avant

Filets de rangement à l'arrière des sièges avant

Rétroviseur intérieur sans contour avec fonction anti-éblouissement automatique

Filet de rangement sur la console tunnel côté passager

Cloison de répartition dans le compartiment à bagages en dessous du plancher de chargement

Protection du seuil de chargement en aluminium

### EXTERIEUR MOMENTUM

Jantes en alliage léger de 17" à 7 branches Silver et pneus 225/55 R17 V classe C pour D3, D3 AWD, D4 et D4 AWD

Jantes en alliage léger de 18" à 10 branches Turbine Silver Bright et pneus 245/45 R18 W classe B pour D5 AWD, T4, T5, T6 AWD et T8 Twin Engine

Calandre avec contour chromé et lamelles verticales en noir brillant

Contour chromé des vitres latérales

Rails de toit intégrés chromés

Deux sorties d'échappement rondes chromées avec pare-chocs inférieur en finition noir mat (une sortie d'échappement ronde chromée à droite sur D3)

Rétroviseurs extérieurs rabattables électriquement

Gicleurs de lave-glace avant chauffants

Park Assist à l'arrière (capteurs de stationnement)

O = Option | S = De série



## NIVEAUX D'EQUIPEMENTS

INSCRIPTION	Prix catalogue € hors TVA	Prix catalogue € TVA incl.	T4	T5	T6 AWD	T8 Twin Engine	D3 (AWD)	D4 (AWD)	D5 AWD
(Comprend l'équipement V90 Momentum complété par l'équipement V90 Inscription spécifique)	7.975,21	<b>9.650</b>	0	-	-	-	0	0	-
	3.842,98	<b>4.650</b>	-	0	0	-	-	-	0
	3.677,69	<b>4.450</b>	-	-	-	0	-	-	-



V90 Inscription dans la couleur optionnelle Bright Silver Metallic, équipée de jantes en alliage léger optionnelles 20" à 8 branches Tinted Silver/Diamond Cut

### INTERIEUR INSCRIPTION

Sellerie en cuir Nappa

Tapis de sol Inscription à l'avant et l'arrière

Incrustations en bois Linear Walnut dans le tableau de bord, la console tunnel et les portes

Ecran conducteur numérique et adaptatif de 12,3 pouces avec différents modes d'affichage

Télécommande Inscription gainée de cuir Nappa (assortie à la garniture intérieur)

Seuils de portes éclairés en aluminium avec logo Volvo avant et arrière

Eclairage intérieur Pro (une quantité d'éclairage intérieur très généreuse incluant l'éclairage d'ambiance à l'avant et l'arrière)

Sièges avant à commande électrique, avec fonction de mémoire pour la position d'assise des deux sièges et les rétroviseurs extérieurs

Tableau de bord et partie supérieure des panneaux de portes gainés de cuir reconstitué

Rideaux pare-soleil intégrés dans les portes arrière

### EXTERIEUR INSCRIPTION

Jantes en alliage léger de 18" à 10 branches Tinted Silver/Diamond Cut et pneus 245/45 R18 W classe B (19" à 10 branches Tinted Silver/Diamond Cut et pneus 255/40 R19 W classe C pour T8 Twin Engine)

Phares antibrouillard LED (pas pour T8 Twin Engine)

Deux sorties d'échappement intégrées dans pare-chocs inférieur en finition noir brillant avec garniture chromée

Calandre Inscription en finition gris argentée avec contour chromé et lamelles verticales chromées

Finition chromée des entrées d'air à l'avant

Baguettes chromées avec logo Inscription en relief sur le bas des portières

Finition chromée des poignées de portes

Emblème Inscription à l'arrière

O = Option | - = Non disponible



## NIVEAUX D'EQUIPEMENTS

### R-DESIGN

	Prix catalogue € hors TVA	Prix catalogue € TVA incl.	T4	T5	T6 AWD	T8 Twin Engine	D3 (AWD)	D4 (AWD)	D5 AWD
(Comprend l'équipement V90 Momentum complété par l'équipement V90 R-Design spécifique)	6.570,25	<b>7.950</b>	0	-	-	-	0	0	-
	2.479,34	<b>3.000</b>	-	0	0	-	-	-	0
	2.024,79	<b>2.450</b>	-	-	-	0	-	-	-



V90 R-Design dans la couleur optionnelle Bursting Blue Metallic, équipée de jantes en alliage léger optionnelles 21" à 5-doubles branches, Matt Black/Diamond Cut

#### INTERIEUR R-DESIGN

- Sièges sport avec sellerie R-Design en textile Nubuck/cuir Nappa
- Revêtement noir du ciel de toit
- Incrustations en aluminium Metal Mesh dans le tableau de bord, la console tunnel et les portes
- Ecran conducteur numérique et adaptatif de 12,3 pouces avec différents modes d'affichage
- Volant sport R-Design avec coutures contrastantes et commandes intégrées en finition Glossy Black
- Pommeau de levier de vitesses R-Design
- Tapis de sol R-Design en textile à l'avant et l'arrière
- Pédales R-Design aluminium
- Télécommande R-Design gainée de cuir Nappa
- Seuils de portes éclairés en aluminium avec logo R-Design avant et arrière
- Eclairage intérieur Pro (une quantité d'éclairage intérieur très généreuse incluant l'éclairage d'ambiance à l'avant et l'arrière)
- Tableau de bord et partie supérieure des panneaux de portes gainés de cuir reconstitué
- Rideaux pare-soleil intégrés dans les portes arrière

#### EXTERIEUR R-DESIGN

- Jantes en alliage léger de 18" à 5 branches Matt Black/Diamond Cut et pneus 245/45 R18 W classe B (19" à 5 branches Matt Black/Diamond Cut et pneus 255/40 R19 W classe C pour T8 Twin Engine)
- Châssis Sport abaissée de 15 mm et avec suspension plus ferme et sportive (châssis Dynamic sur T8 Twin Engine)
- Phares antibrouillard LED (pas pour T8 Twin Engine)
- Deux sorties d'échappement intégrées dans pare-chocs inférieur en finition Glossy Black/assortie à la carrosserie
- Calandre R-Design avec contour Silk Metal et lamelles horizontales Glossy Black
- Pare-chocs avant R-Design avec calandre inférieure et entrées d'air en finition Glossy Black
- Contour Silk Metal des vitres latérales
- Rails de toit intégrés Silk Metal
- Coques de rétroviseurs extérieurs Silk Metal
- Emblème R-Design à l'arrière

O = Option | - = Non disponible



## NIVEAUX D'ÉQUIPEMENTS

### V90 T8 TWIN ENGINE

MOMENTUM INSCRIPTION R-DESIGN

(Équipement de série complémentaire pour la V90 T8 Twin Engine qui vient s'ajouter au niveau d'équipement choisi)

S O O



V90 T8 Twin Engine Inscription dans la couleur optionnelle Inscription Crystal White Pearl, équipée de jantes en alliage léger optionnelles 20" à 10 branches Tinted Silver/Diamond Cut

#### INTERIEUR TWIN ENGINE

Pommeau de levier de vitesse en cristal, fait à la main par la verrerie suédoise Orrefors®

Écran conducteur numérique et adaptatif de 12,3 pouces avec différents modes d'affichage

Drive Modes : différents modes de conduite incluant les modes Hybrid, Pure, Charge, Hold, AWD et Power

Chauffage de stationnement avec minuterie, pré-ventilation et fonction de maintien du confort climatique (aussi à activer via l'application Volvo On Call)

Predictive Efficiency : fonction qui sur base de la destination introduite optimise l'utilisation du moteur électrique et la capacité de la batterie (uniquement en combinaison avec le Sensus Navigation Pack)

Volet coulissant de la console tunnel en finition Glossy Black

Deux connexions USB à l'avant

Subwoofer ventilé

Active Noise Control (fonction d'amortissement de bruit) avec EOE (Engine Order Enhancement) et EOR (Engine Order Reduction)

#### EXTERIEUR TWIN ENGINE

Prise de chargement (EVI 2) dans l'aile avant gauche

Câble de recharge 10A avec prise Schuko (pour usage domestique), longueur 4,5 m

Sac de rangement pour le câble de recharge

Toit ouvrant panoramique avec rideau pare-soleil intégré à commande électrique

Vitres latérales et arrière feuilletées

Deux sorties d'échappement intégrées

Finition chromée des entrées d'air à l'avant

Emblème Twin Engine à l'arrière

O = Option | S = De série



Grâce à la position centrale unique des batteries et au montage du moteur électrique sur l'essieu arrière, l'espace intérieur de la Volvo V90 T8 Twin Engine est exactement le même que celui de toute autre Volvo V90.



## NIVEAUX D'EQUIPEMENTS

CROSS COUNTRY PRO	Prix catalogue € hors TVA	Prix catalogue € TVA incl.	T5 AWD	T6 AWD	D4 AWD	D5 AWD
(Comprend l'équipement V90 Cross Country complété par l'équipement V90 Cross Country Pro spécifique)	3.305,79	<b>4.000</b>	0	0	0	0



V90 Cross Country Pro dans la couleur optionnelle Osmium Grey Metallic, équipée de jantes en alliage léger optionnelles 20" à 10 branches Glossy Black/Diamond Cut

### INTERIEUR CROSS COUNTRY PRO

Sellerie en cuir Nappa

Ecran conducteur numérique et adaptatif de 12,3 pouces avec différents modes d'affichage

Télécommande gainée de cuir Nappa (assortie à la garniture intérieur)

Seuils de portes éclairés en aluminium avec logo Volvo avant et arrière

Eclairage intérieur Pro (une quantité d'éclairage intérieur très généreuse incluant l'éclairage d'ambiance à l'avant et l'arrière)

Sièges avant à commande électrique, avec fonction de mémoire pour la position d'assise des deux sièges et les rétroviseurs extérieurs

### EXTERIEUR CROSS COUNTRY PRO

Jantes en alliage léger de 19" à 5 doubles branches Glossy Black/Diamond Cut et pneus 235/50 R19 V classe C

Phares antibrouillard LED

0 = Option



## NIVEAUX D'EQUIPEMENTS



CROSS COUNTRY VOLVO OCEAN RACE	Prix catalogue € hors TVA	Prix catalogue € TVA incl.	T5 AWD	T6 AWD	D4 AWD	D5 AWD
(Comprend l'équipement Cross Country Pro complété par l'équipement Cross Country Volvo Ocean Race spécifique)	12.355,37	<b>14.950</b>	0	0	0*	0



V90 Cross Country Volvo Ocean Race dans la couleur Crystal White Pearl, équipée de jantes en alliage léger 20" à 5 branches Silver/Diamond Cut

### INTERIEUR CROSS COUNTRY VOLVO OCEAN RACE

Système de navigation Sensus offrant un accès à un large éventail de services : Navigation en 3D | Info trafic via TMC et info trafic étendu et en temps réel via RTTI (Real Time Traffic Information, nécessite une connexion à Internet via smartphone) | Cartographie de l'Europe de l'Ouest sur disque dur | Mises à jour des cartes gratuites tout au long de la vie via USB | Reconnaissance vocale et apps supplémentaires

Intégration pour smartphone (Apple CarPlay® et Android Auto®), avec deux connexions USB comprises dans le compartiment de rangement central sous l'accoudoir

Sièges sport en revêtement cuir Nappa/textile Open Grid avec passepoil en Flame Orange et surpiqûre Blond

Sièges avant avec allonge du coussin d'assise à commande manuelle

Revêtement de ciel de toit Blond pour l'intérieur Blond et revêtement de ciel de toit Charcoal pour l'intérieur Charcoal

Ceintures de sécurité Flame Orange et passepoil Flame Orange dans l'accoudoir des portes latérales

Tableau de bord et partie supérieure des panneaux de portes gainés de cuir reconstitué avec surpiqûres Blond

Incrustations en Carbon Fibre dans le tableau de bord, les portes et la console tunnel

Soufflet de levier de vitesse en cuir avec surpiqûres Blond

Seuils de portes avant Volvo Ocean Race éclairés et en aluminium

Rétroviseur intérieur avec fonction anti-éblouissement automatique et boussole numérique intégrée

Parties latérales de la console tunnel gainées de cuir avec filet de rangement côté passager

Partie arrière des sièges avant en revêtement cuir Nappa/textile Open Grid avec passepoil Flame Orange et poche de rangement

Banquette et appuie-tête arrière rabattables électriquement

Rideaux pare-soleil intégrés dans les portes arrière

Tapis de sol Volvo Ocean Race en textile Charcoal avec passepoil Flame Orange et surpiqûres Blond

Tapis de sol en caoutchouc thermoplastique gris clair semi-transparent et résistant à l'eau pour le compartiment passagers et le compartiment à bagages

Housse de siège réversible pour les deux sièges avant avec logo Volvo Ocean Race (textile NeoNova/vinyle résistant à l'eau et souple)

Deux connexions USB à l'arrière de la console tunnel et deux connexions USB dans le compartiment à bagages

Prise 230V à l'arrière de la console tunnel

Prise 12V dans le compartiment à bagages

Eclairage LED supplémentaire dans le hayon

Mini télécommande supplémentaire 'Sport Key' résistant à l'eau et de couleur Flame Orange

Filet de sécurité en nylon entre la banquette arrière et le compartiment à bagages

Cache-bagages à ouverture/fermeture automatique

Plancher du compartiment à bagages revêtu de plastique effet teck résistant à l'eau et pourvu de moulures métalliques noires brillantes dans le sens de la longueur

Tapis de protection de pare-chocs réversible en textile Charcoal/vinyle à fixation aimantée sur les moulures métalliques du plancher de chargement. Dimensions 97 x 53 cm, pliable en format compact.

Filet à bagages avec touches Flame Orange à fixer aux œillets du plancher du compartiment à bagages

Filet de rangement des deux côtés du compartiment à bagages

Lampe de poche Volvo Ocean Race à LED, à ranger sur le côté droit du compartiment à bagages

Sac de rangement 'wet & dry' Volvo Ocean Race

### EXTERIEUR CROSS COUNTRY VOLVO OCEAN RACE

Couleur métallisée exclusive Crystal White Pearl

Différents éléments de carrosserie dans la couleur unique Volvo Ocean Race Grey:

Élargisseurs d'ailes | Baguette de protection sous les portes latérales | Pare-chocs avant et arrière | Calandre et son cadre | Calandre inférieure avant | Plaque de protection sous pare-chocs avant et arrière | Prises d'air aux extrémités avant

Touches décoratives Flame Orange sous les pare-chocs avant et arrière et dans le bas de l'aile avant

Enjoliveurs de bas de caisse 'Cross Country' en inox brossé

Jantes en alliage léger de 20" Volvo Ocean Race à 5 branches Silver/Diamond Cut et pneus 245/45 R20 classe C

Hayon motorisé

Keyless Entry : (dé)verrouillage passif, ouverture/fermeture mains libres du hayon (par un mouvement du pied sous le pare-chocs arrière), éclairage d'entrée LED et éclairage LED dans les poignées de portes

Suspension pneumatique sur l'essieu arrière avec réglage de niveau automatique

Système d'alarme Volvo Guard avec capteur de mouvements et d'inclinaison et Private Locking pour la boîte à gants

Park Assist Pilot (stationnement semi-automatique), incluant le Park Assist avant et arrière

Barres de toit de couleur Volvo Ocean Race Grey

Emblème Volvo Ocean Race à l'arrière

\* uniquement disponible en D4 AWD Geartronic 190 ch

O = Option



## BUSINESS LINES

	Valeur catalogue	Avantage client	Prix net	V90	MOMENTUM & CROSS COUNTRY	INSCRIPTION & CROSS COUNTRY PRO	R-DESIGN	CROSS COUNTRY VOLVO OCEAN RACE
<b>BUSINESS LINE</b>								
	€ TVA incl.	<b>2.820</b>	<b>820</b>	<b>2.000</b>	0	-	-	●
	€ hors TVA	2.330,58	677,69	1.652,89				
	€ TVA incl.	<b>2.350</b>	<b>900</b>	<b>1.450</b>	-	O/- (T8)	-	●
	€ hors TVA	1.942,15	743,80	1.198,35				
	€ TVA incl.	<b>2.000</b>	<b>800</b>	<b>1.200</b>	-	-/O (T8)	O	●
	€ hors TVA	1.652,89	661,16	991,74				
19   Ecran conducteur numérique et adaptatif de 12,3 pouces avec différents modes d'affichage					●	●	●	●
255   Système de navigation Sensus offrant un accès à un large éventail de services : Navigation en 3D   Info trafic via TMC et info trafic étendu et en temps réel via RTTI (Real Time Traffic Information, nécessite une connexion à Internet via smartphone)   Cartographie de l'Europe de l'Ouest sur disque dur   Mises à jour des cartes gratuites tout au long de la vie via USB   Reconnaissance vocale et apps supplémentaires					●	●	●	●
691   Park Assist à l'avant et l'arrière					●	●	●	●
882   Intégration pour smartphone (Apple CarPlay® et Android Auto®), avec deux connexions USB à l'avant comprises					●	●	●	●
115   Hayon à commande électrique					●	●	●	●
72   Cache-bagages à ouverture/fermeture automatique					●	●	●	●
		Prix € hors TVA	Prix € TVA incl.					
<b>EXTENSION DU BUSINESS LINE</b>								
870   Park Assist Pilot, incluant Park Assist à l'avant et l'arrière (remplace option 691)		355,37	<b>430</b>	-	O	O	O	●















O = Option | - = Non disponible | ● = Compris dans Business Line | T8 = Uniquement pour T8 Twin Engine

	Valeur catalogue	Avantage client	Prix net	V90	MOMENTUM & CROSS COUNTRY	INSCRIPTION & CROSS COUNTRY PRO	R-DESIGN	CROSS COUNTRY VOLVO OCEAN RACE
<b>BUSINESS LUXURY LINE</b>								
	€ TVA incl.	<b>3.420</b>	<b>1.420</b>	<b>2.000</b>	-	O/- (T8)	-	●
	€ hors TVA	2.826,45	1.173,55	1.652,89				
	€ TVA incl.	<b>3.070</b>	<b>1.270</b>	<b>1.800</b>	-	-/O (T8)	O	●
	€ hors TVA	2.537,19	1.049,59	1.487,60				
19   Ecran conducteur numérique et adaptatif de 12,3 pouces avec différents modes d'affichage					-	●	●	●
255   Système de navigation Sensus offrant un accès à un large éventail de services : Navigation en 3D   Info trafic via TMC et info trafic étendu et en temps réel via RTTI (Real Time Traffic Information, nécessite une connexion à Internet via smartphone)   Cartographie de l'Europe de l'Ouest sur disque dur   Mises à jour des cartes gratuites tout au long de la vie via USB   Reconnaissance vocale et apps supplémentaires					-	●	●	●
870   Park Assist Pilot, incluant Park Assist à l'avant et l'arrière					-	●	●	●
140   Système d'alarme Volvo Guard avec capteur de mouvements et d'inclinaison et Private Locking pour la boîte à gants					-	●	●	●
882   Intégration pour smartphone (Apple CarPlay® et Android Auto®), avec deux connexions USB à l'avant comprises					-	●	●	●
115   Hayon à commande électrique					-	●	●	●
72   Cache-bagages à ouverture/fermeture automatique					-	●	●	●















O = Option | - = Non disponible | ● = Compris dans Business Luxury Line | T8 = Uniquement pour T8 Twin Engine









## EXTERIEUR

		Prix catalogue € hors TVA	Prix catalogue € TVA incl.	V90 & MOMENTUM & INSCRIPTION	R-DESIGN	CROSS COUNTRY & CROSS COUNTRY PRO	CROSS COUNTRY VOLVO OCEAN RACE
<b>COULEURS NON METALLISEES</b>							
	614 Ice White	0,00	0	●	0	●	-
	612 Passion Red	0,00	0	-	●	-	-
<b>COULEURS METALLISEES</b>							
	711 Bright Silver Metallic	867,77	1.050	0	0	0	-
	719 Luminous Sand Metallic	867,77	1.050	0	-	0	-
	714 Osmium Grey Metallic	867,77	1.050	0	0	0	-
	492 Savile Grey Metallic	867,77	1.050	0	0	0	-
	724 Pine Grey Metallic	867,77	1.050	0	-	0	-
	722 Maple Brown Metallic	867,77	1.050	0	-	0	-
	717 Onyx Black Metallic	867,77	1.050	0	0	0	-
	467 Magic Blue Metallic	867,77	1.050	0	-	0	-
	723 Denim Blue Metallic	867,77	1.050	0	-	0	-
	721 Mussel Blue Metallic	867,77	1.050	0	-	0	-
<b>COULEURS METALLISEES EXCLUSIVES</b>							
	707 Crystal White Pearl	1.157,02	1.400	0	0	0	●
	477 Electric Silver Metallic	1.157,02	1.400	0	0	0	-
	720 Bursting Blue Metallic	1.157,02	1.400	-	0	-	-

## JANTES EN ALLIAGE LEGER V90

		Classe de pneu	Prix catalogue € hors TVA	Prix catalogue € TVA incl.	V90	MOMENTUM	INSCRIPTION	R-DESIGN
<b>JANTES EN ALLIAGE LEGER 17"</b>								
	- 17" à 5 branches Silver Pneus 225/55 R17 V * uniquement pour D3, D3 AWD, D4 et D4 AWD	C	0,00	<b>0</b>	●*	●*	-	-
<b>JANTES EN ALLIAGE LEGER 18"</b>								
	154 18" à 10 branches Turbine Silver Bright Pneus 245/45 R18 W * uniquement pour T4, T5, T6 AWD, T8 Twin Engine et D5 AWD ** uniquement pour D3, D3 AWD, D4 et D4 AWD	B	752,07	<b>910</b>	●*	●*/O**	-	-
	149 18" à 5 doubles branches Silver Pneus 245/45 R18 W * uniquement pour D3, D3 AWD, D4 et D4 AWD ** uniquement pour T4, T5, T6 AWD et D5 AWD	B	752,07	<b>910</b>	O*/OSS**	O*/OSS**/-(T8)	-	-
	- 18" à 10 branches Tinted Silver/Diamond Cut Pneus 245/45 R18 W	B	0,00	<b>0</b>	-	-	●/-(T8)	-
	- 18" à 5 branches Matt Black/Diamond Cut Pneus 245/45 R18 W	B	0,00	<b>0</b>	-	-	-	●/-(T8)
<b>JANTES EN ALLIAGE LEGER 19"</b>								
	498 19" à 5 triples branches Tech Matt Black/Diamond Cut Pneus 255/40 R19 W * uniquement pour D3, D3 AWD, D4 et D4 AWD ** uniquement pour T4, T5, T6 AWD, T8 Twin Engine et D5 AWD	C	1.652,89 900,83 528,93	<b>2.000</b> <b>1.090</b> <b>640</b>	- - -	O* O** -	- - O/OSS (T8)	- - -
	150 19" à 10 branches Tinted Silver/Diamond Cut Pneus 255/40 R19 W	C	528,93	<b>640</b>	-	-	O/● (T8)	-
	158 19" à 5 branches Matt Black/Diamond Cut Pneus 255/40 R19 W	C	752,07	<b>910</b>	-	-	-	O/● (T8)
<b>JANTES EN ALLIAGE LEGER 20"</b>								
	214 20" à 8 branches Tinted Silver/Diamond Cut Pneus 255/35 R20 W	C	1.280,99	<b>1.550</b>	-	-	O/-(T8)	-
	1030 20" à 10 branches Tinted Silver/Diamond Cut Pneus 245/40 R20 W uniquement en combinaison avec option 1048	C	975,21	<b>1.180</b>	-	-	-/O (T8)	-
	1056/ 1031* 20" à 5 doubles branches Matt Black/Diamond Cut Pneus 255/35 R20 W (pas pour T8 Twin Engine) Pneus 245/40 R20 W (uniquement pour T8 Twin Engine) * code d'option pour T8 Twin Engine, uniquement en combinaison avec option 1048	C	1.504,13 752,07	<b>1.820</b> <b>910</b>	- -	- -	- -	O/-(T8) -/O (T8)
<b>JANTES EN ALLIAGE LEGER 21"</b>								
	800130 21" à 5 branches Turbine Silver Bright Pneus 245/35 R21 Y * uniquement pour D3, D3 AWD, D4 et D4 AWD ** uniquement pour T4, T5, T6 AWD et D5 AWD	C	3.057,85 2.305,79 2.157,02 1.925,62	<b>3.700</b> <b>2.790</b> <b>2.610</b> <b>2.330</b>	- - - -	O* O** - -	- - O/-(T8) -	- - - O/-(T8)
	800131 21" à 10 doubles branches Tinted Silver/Diamond Cut Pneus 245/35 R21 Y * uniquement pour D3, D3 AWD, D4 et D4 AWD ** uniquement pour T4, T5, T6 AWD et D5 AWD	C	3.206,61 2.454,55 2.305,79 2.082,64	<b>3.880</b> <b>2.970</b> <b>2.790</b> <b>2.520</b>	- - - -	O* O** - -	- - O/-(T8) -	- - - O/-(T8)
	147 21" à 5 doubles branches Matt Black/Diamond Cut Pneus 245/35 R21 Y	C	2.000,00	<b>2.420</b>	-	-	-	O/-(T8)

## JANTES EN ALLIAGE LEGER V90 CROSS COUNTRY

			Classe de pneu	Prix catalogue € hors TVA	Prix catalogue € TVA incl.	CROSS COUNTRY	CROSS COUNTRY PRO	CROSS COUNTRY VOLVO OCEAN RACE
<b>JANTES EN ALLIAGE LEGER 18"</b>								
	-	18" à 5 doubles branches Silver Pneus 235/55 R18 V	B	0,00	<b>0</b>	●	-	-
<b>JANTES EN ALLIAGE LEGER 19"</b>								
	224	19" à 5 doubles branches Glossy Black/ Diamond Cut Pneus 235/50 R19 V	C	900,83	<b>1.090</b>	O	●	-
	151	19" à 5 branches Matt Black/Diamond Cut Pneus 235/50 R19 V	C	900,83	<b>1.090</b>	O	OSS	-
<b>JANTES EN ALLIAGE LEGER 20"</b>								
	226	20" à 10 branches Glossy Black/Diamond Cut Pneus 245/45 R20 W	C	1.652,89 752,07	<b>2.000</b> <b>910</b>	O -	- O	- -
	-	20" à 5 branches Tinted Silver/Diamond Cut Pneus 245/45 R20 W	C	0,00	<b>0</b>	-	-	●
	800132	20" à 5 branches Matt Black/Diamond Cut Pneus 245/45 R20 W	C	1.950,41 1.057,85	<b>2.360</b> <b>1.280</b>	O -	- O	- -
<b>JANTES EN ALLIAGE LEGER 21"</b>								
	800133	21" à 5 doubles branches Tech Black Matt/ Diamond Cut Pneus 245/40 R21 W	B	2.702,48 1.801,65 826,45	<b>3.270</b> <b>2.180</b> <b>1.000</b>	O - -	- O -	- - O

O = Option | ● = Compris dans le niveau d'équipement | - = Non disponible | OSS = Option sans supplément

## EXTERIEUR

		Prix catalogue € hors TVA	Prix catalogue € TVA incl.	CROSS COUNTRY	CROSS COUNTRY PRO	CROSS COUNTRY VOLVO OCEAN RACE
<b>FINITION EN COULEUR DE LA CARROSSERIE</b>						
564	Elargisseurs d'ailes, pare-chocs avant et arrière et bas des portières entièrement assortis à la couleur de la carrosserie*	950,41	<b>1.150</b>	O	O	-

\* Uniquement en combinaison avec les couleurs 477, 707, 714, 717, 719 en 722.

O = Option | - = Non disponible



V90 Cross Country Pro dans la couleur optionnelle Crystal White Pearl, équipée de la finition en couleur de la carrosserie optionnelle et des jantes en alliage léger 19" à 6 doubles branches Tech Black Matt/Diamond Cut



V90 Cross Country Pro dans la couleur optionnelle Maple Brown Metallic, équipée de la finition en couleur de la carrosserie optionnelle et des jantes en alliage léger 19" à 6 doubles branches Tech Black Matt/Diamond Cut





## INTERIEUR V90

GARNITURES D'INTERIEUR		Prix catalogue € hors TVA	Prix catalogue € TVA incl.	V90	MOMENTUM	INSCRIPTION	R-DESIGN
<b>SIEGES CONFORT</b>							
R100	Revêtement en textile Bella Small	0,00	0	●	-	-	-
R200	Revêtement en textile Bayswater/cuir Moritz	603,31	730	O	-	-	-
XAX0	Revêtement en cuir Moritz (uniquement en combinaison avec option 212 ou 629)	1.801,65	2.180	O (RA00)	●	-	-
XBX0	Revêtement en cuir Nappa (uniquement en combinaison avec options 10, 47 et 385)	1.057,85	1.280	-	O	●	-
XCX0	Revêtement en cuir Nappa ventilé (uniquement en combinaison avec options 10, 47, 209 et 385)	702,48	850	-	-	O	O (RC00)
<b>SIEGES SPORT</b>							
XA01	Revêtement en cuir Moritz	355,37	430	-	O	-	-
XBX1	Revêtement en cuir Nappa (uniquement en combinaison avec options 10, 47 et 385)	1.404,96	1.700	-	O	-	-
RB0R	Revêtement en textile Nubuck/cuir Nappa	0,00	0	-	-	-	●
RC0R	Revêtement en cuir Nappa perforé (uniquement en combinaison avec options 10, 47 et 385)	1.057,85	1.280	-	-	-	O
<b>CIEL DE TOIT</b>							
205	Ciel de toit en montants noirs	280,99	340	-	O	O	●

O = Option | ● = Compris dans le niveau d'équipement | - = Non disponible | RA00/RC00 = Uniquement avec le code intérieur RA00 ou RC00

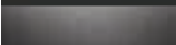
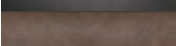
Code intérieur	Couleur des sièges, de l'accoudoir et des inserts des panneaux de portes	Couleur de base de l'intérieur	Couleur du tableau de bord et des panneaux de portes en haut/en bas	Couleur des tapis de sol	Couleur du ciel de toit	Couleur du volant
<b>SIEGES CONFORT EN TEXTILE BELLA SMALL</b>						
R100	Charcoal	Charcoal	Charcoal/Charcoal	Charcoal	Blond	Charcoal
<b>SIEGES CONFORT EN TEXTILE BAYSWATER/CUIR MORITZ</b>						
R200	Charcoal	Charcoal	Charcoal/Charcoal	Charcoal	Blond	Charcoal
<b>SIEGES CONFORT EN CUIR MORITZ</b>						
RA00	Charcoal	Charcoal	Charcoal/Charcoal	Charcoal	Blond*	Charcoal
RA20	Amber	Charcoal	Charcoal/Charcoal	Charcoal	Charcoal	Charcoal
RA30	Maroon Brown	Charcoal	Charcoal/Charcoal	Charcoal	Blond*	Charcoal
UA00	Blond	Blond/Charcoal	Charcoal/Blond	Charcoal	Blond	Charcoal/Blond
WA00	Blond	Blond	Charcoal/Blond	Blond	Blond	Charcoal/Blond
<b>SIEGES SPORT EN CUIR MORITZ</b>						
RA01	Charcoal	Charcoal	Charcoal/Charcoal	Charcoal	Blond*	Charcoal
UA01	Blond	Blond/Charcoal	Charcoal/Blond	Charcoal	Blond	Charcoal/Blond
WA01	Blond	Blond	Charcoal/Blond	Blond	Blond	Charcoal/Blond
<b>SIEGES CONFORT EN CUIR NAPPA</b>						
RB00	Charcoal	Charcoal	Charcoal/Charcoal	Charcoal	Blond*	Charcoal
RB20	Amber	Charcoal	Charcoal/Charcoal	Charcoal	Charcoal	Charcoal
RB30	Maroon Brown	Charcoal	Charcoal/Charcoal	Charcoal	Blond*	Charcoal
UB00	Blond	Blond/Charcoal	Charcoal/Blond	Charcoal	Blond	Charcoal/Blond
WB00	Blond	Blond	Charcoal/Blond	Blond	Blond	Charcoal/Blond
<b>SIEGES CONFORT EN CUIR NAPPA VENTILE</b>						
RC00	Charcoal	Charcoal	Charcoal/Charcoal	Charcoal	Blond*	Charcoal
RC20	Amber	Charcoal	Charcoal/Charcoal	Charcoal	Charcoal	Charcoal
RC30	Maroon Brown	Charcoal	Charcoal/Charcoal	Charcoal	Blond*	Charcoal
UC00	Blond	Blond/Charcoal	Charcoal/Blond	Charcoal	Blond	Charcoal/Blond
WC00	Blond	Blond	Charcoal/Blond	Blond	Blond	Charcoal/Blond
<b>SIEGES SPORT EN CUIR NAPPA</b>						
RB01	Charcoal	Charcoal	Charcoal/Charcoal	Charcoal	Blond*	Charcoal
RB21	Amber	Charcoal	Charcoal/Charcoal	Charcoal	Charcoal	Charcoal
UB01	Blond	Blond/Charcoal	Charcoal/Blond	Charcoal	Blond	Charcoal/Blond
WB01	Blond	Blond	Charcoal/Blond	Blond	Blond	Charcoal/Blond
<b>SIEGES SPORT EN CUIR NAPPA/TEXTILE NUBUCK</b>						
RB0R	Charcoal	Charcoal	Charcoal/Charcoal	Charcoal	Charcoal	Charcoal
<b>SIEGES SPORT EN CUIR NAPPA PERFORE</b>						
RC0R	Charcoal	Charcoal	Charcoal/Charcoal	Charcoal	Charcoal	Charcoal

\* Ciel de toit Charcoal possible (option 205)

INCRUSTATIONS TABLEAU DE BORD, PORTES ET CONSOLE TUNNEL*		Prix catalogue € hors TVA	Prix catalogue € TVA incl.	V90	MOMENTUM	INSCRIPTION	R-DESIGN
	Matière plastique Charcoal	0,00	0	●	-	-	-
	437 Aluminium Iron Ore	0,00	0	-	●	-	-
	315 Bois véritable Linear Walnut	0,00	0	-	-	●	-
	440 Aluminium Metal Mesh	0,00	0	-	-	OSS	●
	458 Bois véritable Dark Flame Birch	289,26	350	-	O	OSS	-
	480 Carbon Fibre	619,83	750	-	-	-	O

\* Sur Momentum, le volet coulissant de la console tunnel est exécuté dans la couleur de base de l'intérieur (Charcoal ou Blond)

O = Option | ● = Compris dans le niveau d'équipement | - = Non disponible | OSS = Option sans supplément



## INTERIEUR V90 CROSS COUNTRY

GARNITURES D'INTERIEUR		Prix catalogue € hors TVA	Prix catalogue € TVA incl.	CROSS COUNTRY	CROSS COUNTRY PRO	CROSS COUNTRY VOLVO OCEAN RACE
<b>SIEGES CONFORT</b>						
XAX2	Revêtement en cuir Moritz	0,00	0	●	-	-
XBX0	Revêtement en cuir Nappa (uniquement en combinaison avec options 10, 47 et 385)	1.057,85	1.280	0	●	-
XCX0	Revêtement en cuir Nappa ventilé (uniquement en combinaison avec option 209)	702,48	850	-	0	-
<b>SIEGES SPORT</b>						
XA01	Revêtement en cuir Moritz	355,37	430	0	-	-
XBX1	Revêtement en cuir Nappa (uniquement en combinaison avec options 10, 47 et 385)	1.404,96	1.700	0	-	-
XB0Z	Revêtement en textile Open Grid/cuir Nappa	355,37	430	-	0	-
<b>CIEL DE TOIT</b>						
205	Ciel de toit en montants noirs	280,99	340	0	0	-

0 = Option | ● = Compris dans le niveau d'équipement | - = Non disponible

Code intérieur	Couleur des sièges, de l'accoudoir et des inserts des panneaux de portes	Couleur de base de l'intérieur	Couleur du tableau de bord et des panneaux de portes en haut/en bas	Couleur des tapis de sol	Couleur du ciel de toit	Couleur du volant
<b>SIEGES CONFORT EN CUIR MORITZ</b>						
RA02	Charcoal	Charcoal	Charcoal/Charcoal	Charcoal	Blond*	Charcoal
RA22	Amber	Charcoal	Charcoal/Charcoal	Charcoal	Charcoal	Charcoal
UA02	Blond	Blond/Charcoal	Charcoal/Blond	Charcoal	Blond	Charcoal/Blond
WA02	Blond	Blond	Charcoal/Blond	Blond	Blond	Charcoal/Blond
<b>SIEGES SPORT EN CUIR MORITZ</b>						
RA01	Charcoal	Charcoal	Charcoal/Charcoal	Charcoal	Blond*	Charcoal
UA01	Blond	Blond/Charcoal	Charcoal/Blond	Charcoal	Blond	Charcoal/Blond
WA01	Blond	Blond	Charcoal/Blond	Blond	Blond	Charcoal/Blond
<b>SIEGES CONFORT EN CUIR NAPPA</b>						
RB00	Charcoal	Charcoal	Charcoal/Charcoal	Charcoal	Blond*	Charcoal
RB20	Amber	Charcoal	Charcoal/Charcoal	Charcoal	Charcoal	Charcoal
RB30	Maroon Brown	Charcoal	Charcoal/Charcoal	Charcoal	Blond*	Charcoal
UB00	Blond	Blond/Charcoal	Charcoal/Blond	Charcoal	Blond	Charcoal/Blond
WB00	Blond	Blond	Charcoal/Blond	Blond	Blond	Charcoal/Blond
<b>SIEGES SPORT EN CUIR NAPPA</b>						
RB01	Charcoal	Charcoal	Charcoal/Charcoal	Charcoal	Blond*	Charcoal
RB21	Amber	Charcoal	Charcoal/Charcoal	Charcoal	Charcoal	Charcoal
UB01	Blond	Blond/Charcoal	Charcoal/Blond	Charcoal	Blond	Charcoal/Blond
WB01	Blond	Blond	Charcoal/Blond	Blond	Blond	Charcoal/Blond
<b>SIEGES CONFORT EN CUIR NAPPA VENTILE</b>						
RC00	Charcoal	Charcoal	Charcoal/Charcoal	Charcoal	Blond*	Charcoal
RC20	Amber	Charcoal	Charcoal/Charcoal	Charcoal	Charcoal	Charcoal
RC30	Maroon Brown	Charcoal	Charcoal/Charcoal	Charcoal	Blond*	Charcoal
UC00	Blond	Blond/Charcoal	Charcoal/Blond	Charcoal	Blond	Charcoal/Blond
WC00	Blond	Blond	Charcoal/Blond	Blond	Blond	Charcoal/Blond
<b>SIEGES SPORT EN CUIR NAPPA/TEXTILE NUBUCK</b>						
RB0Z	Charcoal	Charcoal	Charcoal/Charcoal	Charcoal	Charcoal	Charcoal
UB0Z	Blond	Blond/Charcoal	Charcoal/Blond	Charcoal	Blond	Charcoal/Blond

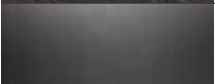
\* Ciel de toit Charcoal possible (option 205)

INCRUSTATIONS TABLEAU DE BORD, PORTES ET CONSOLE TUNNEL*		Prix catalogue € hors TVA	Prix catalogue € TVA incl.	CROSS COUNTRY	CROSS COUNTRY PRO	CROSS COUNTRY VOLVO OCEAN RACE
	Bois véritable Black Walnut	0,00	0	●	●	-
	437 Aluminium Iron Ore	0,00	0	OSS	-	-
	440 Aluminium Metal Mesh	0,00	0	-	OSS	-
	480 Carbon Fibre	0,00	0	-	-	●

\* Sur Cross Country, le volet coulissant de la console tunnel est exécuté dans la couleur de base de l'intérieur (Charcoal ou Blond)

● = Compris dans le niveau d'équipement | - = Non disponible | OSS = Option sans supplément

## PACKS D'OPTIONS

	Prix catalogue € hors TVA	Prix catalogue € TVA incl.	V90	MOMENTUM & CROSS COUNTRY	INSCRIPTION & CROSS COUNTRY PRO	R-DESIGN	CROSS COUNTRY VOLVO OCEAN RACE
<b>SENSUS NAVIGATION PACK</b>							
19	Ecran conducteur numérique et adaptatif de 12,3 pouces avec différents modes d'affichage						
255	Système de navigation Sensus offrant un accès à un large éventail de services : Navigation en 3D   Info trafic via TMC et info trafic étendu et en temps réel via RTTI (Real Time Traffic Information, nécessite une connexion à Internet via smartphone)   Cartographie de l'Europe de l'Ouest sur disque dur   Mises à jour des cartes gratuites tout au long de la vie via USB   Reconnaissance vocale et apps supplémentaires						
529	Park Assist à l'arrière (de série sauf sur V90)						
691	Park Assist à l'avant et l'arrière (pas pour V90)						
882	Intégration pour smartphone (Apple CarPlay® et Android Auto®), avec deux connexions USB à l'avant comprises (pas pour V90)						
	1.280,99	<b>1.550</b>	0	-	-	-	●
	1.487,60	<b>1.800</b>	-	O/- (T8)	-	-	●
	1.198,35	<b>1.450</b>	-	-/O (T8)	O	O	●
<b>EXTENSION DU SENSUS NAVIGATION PACK</b>							
	Supplément	Supplément					
691	Park Assist à l'avant et l'arrière (remplace option 529)	347,11	<b>420</b>	0	-	-	-
870	Park Assist Pilot, incluant Park Assist à l'avant et l'arrière (remplace option 691)	355,37	<b>430</b>	-	O	O	●
<b>PREMIUM AUDIO PACK</b>							
1033	Système audio High Performance Pro by Harman Kardon avec 14 haut-parleurs (4 tweeters, 2 mid-range, 4 woofers, 3 full-range surround et 1 subwoofer ventilé) et amplificateur à 12 canaux 660W						
501	DAB+ (Digital Audio Broadcasting)						
504	Lecteur CD dans la console centrale (pas sur T8 Twin Engine)						
	867,77	<b>1.050</b>	-	O/- (T8)	O/- (T8)	O/- (T8)	0
	801,65	<b>970</b>	-	-/O (T8)	-/O (T8)	-/O (T8)	-
<b>EXTENSION DU PREMIUM AUDIO PACK</b>							
	Supplément	Supplément					
553	Système audio Premium Sound by Bowers & Wilkins   Amplificateur à 12 canaux classe D, 1.400 Watts   19 haut-parleurs Bowers & Wilkins : 1 tweeter-on-Top Nautilus, 6 tweeters Nautilus (25 mm) avec panneaux en inox arborant le logo Bowers & Wilkins, 7 haut-parleurs médium (3x100 mm et 4x80 mm) avec le cône en Kevlar® jaune caractéristique de la marque visible, 4 woofers avec cône (170 mm) et subwoofer ventilé (250 mm)						
	1.950,41	<b>2.360</b>	-	O	O	O	0
<b>FAMILY PACK*</b>							
322	Coussins rehausseurs pour enfant intégrés aux places latérales arrière, réglables en deux positions						
114	Sécurité enfant des portes arrière à commande électrique depuis la place conducteur						
	264,46	<b>320</b>	0	0	0	0	0
* Pas en combinaison avec Winter Pro Pack ou option 752							
<b>VERSATILITY PACK</b>							
115	Hayon à commande électrique						
72	Cache-bagages à ouverture/fermeture automatique						
	454,55	<b>550</b>	0	0	0	0	●
<b>VERSATILITY PRO PACK</b>							
41	Filet de sécurité en nylon entre les sièges arrière et le compartiment à bagages						
424	Prise 12V et sangle élastique du côté droit dans le compartiment à bagages						
896	Keyless Entry : (dé)verrouillage passif, ouverture/fermeture du hayon sans les mains* (par un mouvement du pied sous le pare-chocs arrière), éclairage d'entrée LED, éclairage dans les poignées de portes et mini télécommande "Sport Key"						
346	Système de fixation de bagages multifonction (relevé depuis le plancher de coffre)						
492	Dossier de banquette arrière et appui-tête arrière rabattables électriquement						
	785,12	<b>950</b>	-	O	O	O	●
* Uniquement en combinaison avec Versatility Pack							
<b>LIGHT PACK</b>							
645	Phares Full LED directionnels avec feux de route automatiques adaptatifs (Active High Beam II)						
65	Lave-phares à haute pression						
16	Phares antibrouillard LED avec fonction de feux actifs en virage (pas sur T8 Twin Engine)						
169	Rétroviseurs extérieurs et intérieur avec fonction anti-éblouissement automatique						
879	Éclairage intérieur Pro (une quantité d'éclairage intérieur très généreuse incluant l'éclairage d'ambiance à l'avant et l'arrière)						
	950,41	<b>1.150</b>	-	O/- (T8)	-	-	-
	801,65	<b>970</b>	-	-/O (T8)	-	-	-
	735,54	<b>890</b>	-	-	O	O	O

## PACKS D'OPTIONS

	Prix catalogue € hors TVA	Prix catalogue € TVA incl.	V90	MOMENTUM & CROSS COUNTRY	INSCRIPTION & CROSS COUNTRY PRO	R-DESIGN	CROSS COUNTRY VOLVO OCEAN RACE
<b>WINTER PACK</b>							
11   Sièges avant chauffants							
63   Gicleurs de lave-glace avant chauffants							
	289,26	<b>350</b>	0	●	●	●	●
<b>WINTER PRO PACK*</b>							
273   Chauffage de stationnement avec minuterie, pré-ventilation et fonction de maintien du confort climatique (aussi à activer via l'application Volvo On Call)							
752   Sièges arrière chauffants (places extérieures)							
869   Volant chauffant							
* Pas en combinaison avec Family Pack							
	1.338,84	<b>1.620</b>	-	O/- (T8)	O/- (T8)	O/- (T8)	0
	396,69	<b>480</b>	-	-/O (T8)	-/O (T8)	-/O (T8)	-
<b>PREMIUM CLIMATE PACK</b>							
5   Système de climatisation automatique à contrôle électronique à quatre zones avec buses de ventilation additionnelles à l'arrière du tunnel central et réfrigération de la boîte à gants							
179   Vitres arrière surteintées (80% d'obscurcissement)							
	710,74	<b>860</b>	-	O/- (T8)	O/- (T8)	O/- (T8)	0
<b>XENIUM PACK*</b>							
30   Toit ouvrant panoramique avec rideau pare-soleil intégré à commande électrique							
117   Affichage tête haute avec fonction Distance Alert							
170   Rideaux pare-soleil intégrés dans les portes arrière							
790   Park Assist Camera à l'arrière							
	2.396,69	<b>2.900</b>	-	O/- (T8)	-/O (CC)	-	-
	2.231,41	<b>2.700</b>	-	-	O/- (T8)	O/- (T8)	0
	1.330,58	<b>1.610</b>	-	-/O (T8)	-	-	-
	1.165,29	<b>1.410</b>	-	-	-/O (T8)	-/O (T8)	-
<b>EXTENSION DU XENIUM PACK</b>							
	Supplément	Supplément					
139**   Park Assist Camera à 360° avec vue du dessus, remplace l'option 790	495,87	<b>600</b>	-	0	0	0	0
1075   Tableau de bord et partie supérieure des panneaux de portes gainés de cuir reconstitué	743,80	<b>900</b>	-	-/O (CC)	●/O (CC)	●	●
* Pas en combinaison avec option 871							
** Uniquement en combinaison avec options 169 et 603							
<b>LUXURY SEAT PACK*</b>							
XCX0   Revêtement intérieur en cuir Nappa ventilé							
209   Soutiens latéraux des sièges avant à commande électrique							
384   Fonction massage dans les sièges avant							
931   Prise 230V dans la console tunnel arrière (pas sur T8 Twin Engine)							
* Pour R-Design uniquement en combinaison avec options 10, 47 et 385.							
	1.280,99	<b>1.550</b>	-	-	-	O/- (T8)	-
	1.214,88	<b>1.470</b>	-	-	O/- (T8)	-/O (T8)/O (CC)	-
	1.148,76	<b>1.390</b>	-	-	-/O (T8)	-	-

O = Option | ● = Compris dans le niveau d'équipement | - = Non disponible | T8 = Uniquement pour T8 Twin Engine | CC = Uniquement pour Cross Country



## OPTIONS

	Prix catalogue € hors TVA	Prix catalogue € TVA incl.	V90	MOMENTUM & CROSS COUNTRY	INSCRIPTION & CROSS COUNTRY PRO	R-DESIGN	CROSS COUNTRY VOLVO OCEAN RACE
<b>SECURITE &amp; PROTECTION</b>							
140 Système d'alarme Volvo Guard avec capteur de mouvements et d'inclinaison et Private Locking pour la boîte à gants	528,93	<b>640</b>	0	0	0	0	●
372 HomeLink™ (uniquement en combinaison avec option 454)	214,88	<b>260</b>	-	0	0	0	0
603 IntelliSafe Surround : BLIS (Blind Spot Information System) système de surveillance d'angle mort avec assistance de direction, incluant Rear Collision Warning (assistance à éviter une collision par l'arrière) avec freinage d'urgence automatique et Cross Traffic Alert (détection des véhicules arrivant par le côté durant une marche arrière) (uniquement en combinaison avec options 167, 169 et 529)	537,19	<b>650</b>	0	0	0	0	0
896 Keyless Entry : (dé)verrouillage passif, ouverture/fermeture du hayon sans les mains par un mouvement du pied sous le pare-chocs arrière (uniquement en combinaison avec Versatility Pack), éclairage d'entrée LED, éclairage dans les poignées de portes et mini télécommande "Sport Key"	578,51	<b>700</b>	-	0	0	0	●
<b>CHASSIS</b>							
50 Suspension pneumatique à l'arrière avec réglage de niveau automatique	1.107,44	<b>1.340</b>	0	O/- (T8)	O/- (T8)	-	●
165 Roue de réserve temporaire en dimensions T125/80 R18 (remplace le kit de réparation de pneus)	157,02	<b>190</b>	0	O/- (T8)	O/- (T8)	O/- (T8)	0
1048 Suspension pneumatique à l'arrière avec système FOUR-C amortissement avancé à commande électronique (confort de conduite, maniabilité et tenue de route exceptionnels, et stabilité maximale lors d'un remorquage s'adaptant sans cesse aux conditions), à paramétrer selon différents modes de conduite grâce aux Drive Mode Settings (uniquement en combinaison avec des jantes de 18 pouces ou plus)	1.652,89 553,72	<b>2.000</b> <b>670</b>	-	0	0	0	-
<b>EXTERIEUR &amp; ECLAIRAGE</b>							
16 Phares antibrouillard LED	206,61	<b>250</b>	0	O/- (T8)	●/- (T8)	●/- (T8)	●
30 Toit ouvrant panoramique avec rideau pare-soleil intégré à commande électrique	1.404,96	<b>1.700</b>	-	O/● (T8)	O/● (T8)	O/● (T8)	0
139 Park Assist Camera à 360° avec vue du dessus (uniquement en combinaison avec options 169 et 603, incluant option 790)	925,62	<b>1.120</b>	-	0	0	0	0
167 Rétroviseurs extérieurs rabattables électriquement	272,73	<b>330</b>	0	●	●	●	●
168 Rétroviseur intérieur sans contour avec fonction anti-éblouissement automatique	181,82	<b>220</b>	0	●	●	●	●
169 Rétroviseurs extérieurs et intérieur avec fonction anti-éblouissement automatique (uniquement en combinaison avec option 167)	363,64 181,82	<b>440</b> <b>220</b>	0	-	-	-	-
179 Vitres arrière surteintées	421,49	<b>510</b>	-	0	0	0	0
236 Vitres latérales et arrière feuilletées	702,48	<b>850</b>	-	O/● (T8)	O/● (T8)	O/● (T8)	0
308 Sans emblème de la motorisation (l'emblème Inscription, R-Design et/ou AWD sera supprimé aussi)	0,00	<b>0</b>	0	0	0	0	0
454 Boussole numérique intégrée dans le rétroviseur intérieur	66,12	<b>80</b>	-	0	0	0	0
529 Park Assist à l'arrière (capteurs de stationnement)	413,22	<b>500</b>	0	●	●	●	●
564 Elargisseurs d'ailes, pare-chocs avant et arrière et bas des portières entièrement assortis à la couleur de la carrosserie (uniquement en combinaison avec les couleurs extérieures 477, 707, 714, 717, 179 et 722)	950,41	<b>1.150</b>	-	-/O (CC)	-/O (CC)	-	-
691 Park Assist à l'avant et l'arrière (incluant option 529)	760,33 347,11	<b>920</b> <b>420</b>	0	-	-	-	●
790 Park Assist Camera à l'arrière	429,75	<b>520</b>	0	0	0	0	0
870 Park Assist Pilot (stationnement semi-automatique), incluant option 691	702,48	<b>850</b>	-	0	0	0	●
871 Pare-brise chauffant avec fonction de dégivrage électrique (pas en combinaison avec l'option 117)	181,82	<b>220</b>	0	0	0	0	0
<b>CONFORT &amp; PLAISIR DE CONDUITE</b>							
5 Système de climatisation automatique à contrôle électronique à quatre zones avec buses de ventilation additionnelles à l'arrière du tunnel central et réfrigération de la boîte à gants	553,72	<b>670</b>	-	O/- (T8)	O/- (T8)	O/- (T8)	●
10 Siège passager avant à commande électrique (uniquement en combinaison avec options 47 et 385)	661,16	<b>800</b>	-	0	●	0	●
47 Siège conducteur à commande électrique avec fonction de mémoire pour la position d'assise et les rétroviseurs extérieurs (uniquement en combinaison avec options 167 et 212 ou 629, pas avec intérieur R100)	702,48	<b>850</b>	-	0	●	0	●
117 Affichage tête haute avec fonction Distance Alert (pas en combinaison avec option 871)	1.115,70	<b>1.350</b>	-	0	0	0	0
145 Kit fumeur (cendrier et allumeur 12V)	41,32	<b>50</b>	0	0	0	0	0
170 Rideaux pare-soleil intégrés dans les portes arrière	223,14	<b>270</b>	0	0	●/O (CC)	●	●
209 Soutiens latéraux des sièges avant à commande électrique (uniquement en combinaison avec options 10, 47, 385 et avec intérieur XBX0 ou XCX0)	206,61	<b>250</b>	-	-	0	0	-
212 Support lombaire à commande électrique en quatre positions (uniquement en combinaison avec intérieur en cuir et option 1101)	264,46	<b>320</b>	0	●	●	●	●
273 Chauffage de stationnement avec minuterie, pré-ventilation et fonction de maintien du confort climatique (aussi à activer via l'application Volvo On Call)	1.280,99	<b>1.550</b>	-	O/● (T8)	O/● (T8)	O/● (T8)	0

## OPTIONS

	Prix catalogue € hors TVA	Prix catalogue € TVA incl.	V90	MOMENTUM & CROSS COUNTRY	INSCRIPTION & CROSS COUNTRY PRO	R-DESIGN	CROSS COUNTRY VOLVO OCEAN RACE
385 Fonction de mémoire pour la position d'assise du siège passager avant (uniquement en combinaison avec option 10)	82,64	<b>100</b>	0	0	●	0	●
489 Volant sport	123,97	<b>150</b>	-	0	0	-	0
492 Dossier de banquette arrière et appuie-tête arrière rabattables électriquement	206,61	<b>250</b>	0	0	0	0	●
629 Support lombaire à commande électrique en deux positions (pas en combinaison avec option 1101)	198,35	<b>240</b>	0	-	-	-	-
752 Sièges arrière chauffants (places extérieures) (uniquement en combinaison avec Winter Pack, pas avec Family Pack)	330,58	<b>400</b>	0	0	0	0	0
869 Volant chauffant	198,35	<b>240</b>	0	0	0	0	0
873 Palettes de changement de rapport au volant (uniquement en combinaison avec Geartronic)	148,76	<b>180</b>	-	-	-	0	-
1101 Sièges avant avec allonge du coussin d'assise (uniquement en combinaison avec intérieur en cuir et l'option 212) - à commande manuelle en combinaison avec siège(s) à commande manuelle, à commande électrique en combinaison avec siège(s) à commande électrique	157,02	<b>190</b>	0	●	●	●	●
<b>POLYVALENCE</b>							
41 Filet de sécurité en nylon entre les sièges arrière et le compartiment à bagages	57,85	<b>70</b>	0	0	0	0	●
346 Système de fixation de bagages multifonction (relevé depuis le plancher de coffre)	115,70	<b>140</b>	0	0	0	0	-
424 Prise 12V et sangle élastique du côté droit dans le compartiment à bagages	41,32	<b>50</b>	0	0	0	0	●
931 Prise 230V dans la console tunnel arrière	90,91	<b>110</b>	0	0/- (T8)	0/- (T8)	0/- (T8)	●
994 Câble de recharge 16A avec prise CEE (pour prise industrielle bleue), longueur 4,5 mètres (remplace le câble de recharge de série, pas en combinaison avec option 996)	0,00	<b>0</b>	-	-/0 (T8)	-/0 (T8)	-/0 (T8)	-
996 Câble de recharge 16A mode 3 avec prise Mennekes (pour borne de recharge), longueur 4,5 mètres (remplace le câble de recharge de série, pas en combinaison avec option 994)	0,00	<b>0</b>	-	-/0 (T8)	-/0 (T8)	-/0 (T8)	-
1028 Crochet d'attelage rétractable à commande semi-automatique, avec prise à 13 broches (système Trailer Stability Assist compris)	909,09	<b>1.100</b>	0	0	0	0	0
<b>MULTIMEDIA &amp; CONNECTIVITE</b>							
501 DAB+ (Digital Audio Broadcasting)	330,58	<b>400</b>	0	0	0	0	0
504 Lecteur CD dans la console centrale	90,91	<b>110</b>	0	0/- (T8)	0/- (T8)	0/- (T8)	0
882 Intégration pour smartphone (Apple CarPlay® et Android Auto®), avec deux connexions USB à l'avant comprises	247,93	<b>300</b>	0	0	0	0	●
1062 Préparation pour télévision numérique (installation en accessoire)	33,06	<b>40</b>	-	0	0	0	0

O = Option | ● = Compris dans le niveau d'équipement | - = Non disponible | OSS = Option sans supplément || T8 = Uniquement pour T8 Twin Engine | CC = Uniquement pour Cross Country

## VOLVO FACTORY DELIVERY EXPERIENCE

## VENEZ EN PERSONNE CHERCHER VOTRE NOUVELLE VOLVO.

La Volvo Factory Experience vous emmène en Suède et vous plonge durant deux jours dans le monde de Volvo. L'aventure commence à Göteborg, là où l'histoire de Volvo continue de s'écrire, sur la splendide côte occidentale de la Suède. Vous y prendrez possession de votre nouvelle Volvo à sa sortie de l'usine. Vous pourrez ensuite découvrir le monde de Volvo de l'intérieur et en apprendre davantage sur la culture unique qui a inspiré les différents éléments de votre voiture.

La Volvo Factory Delivery Experience : formule pour deux personnes qui inclut le transport aérien en Belgique et en Suède, le vol de Brussels Airport à Göteborg, un dîner trois services, une nuit à Göteborg au Clarion Hotel Post (quatre étoiles), une expérience VIP inoubliable dans l'exclusif Volvo Factory Delivery Center, une visite guidée de l'usine Volvo et une visite au musée Volvo.

Prijns € excl. btw Prijns € incl. btw

Volvo Factory Delivery Experience

2.066,12

**2.500**

Volvo Factory Delivery Experience, provision incluse pour le montage des roues hiver (obligatoires si la voiture est livrée entre le 1<sup>er</sup> octobre et le 30 mars) et le transport des roues d'origine en Belgique. Le prix n'inclut pas les roues hiver.

2.169,42

**2.625**

## ACCESSOIRES

### ELEGANT LUXURY

Ce styling-kit, ci-dessus monté sur une Volvo V90 Momentum, embellit votre voiture avec des accessoires extérieurs, assortis à la couleur de la carrosserie, avec des accents chromés : un spoiler avant et des jupes latérales en partie chromées. A l'arrière un pare-choc en couleur carrosserie avec diffuseur et deux sorties des échappements intégrés, à gauche et à droite. La voiture sur la photo est en plus équipée de jantes Elegant Luxury 21" 10-doubles branches, en finition Tinted Silver/Diamond Cut.



### RUGGED LUXURY

Les accessoires de styling, ici monté sur une Volvo V90 Cross Country Pro, renforcent le look musclé de votre V90 Cross Country grâce aux enjoliveurs de bas de caisse en inox brossé et les doubles sorties d'échappement à gauche et à droite. De plus, la voiture illustrée est équipée des roues 21" avec jantes en alliage léger à 7 branches ouvertes Tech Black Matt/Diamond Cut.



### LIFESTYLE COLLECTION

Volvo propose une collection d'accessoires Lifestyle exclusifs, allant des montres aux lunettes de soleil, en passant par les vêtements. Découvrez les produits de la collection Lifestyle de Volvo sur [collection.volvocars.com](http://collection.volvocars.com)



	Prix catalogue € hors TVA	Prix catalogue € TVA incl.	V90	MOMENTUM & CROSS COUNTRY	INSCRIPTION & CROSS COUNTRY PRO	R-DESIGN	CROSS COUNTRY VOLVO OCEAN RACE
<b>MULTIMEDIA &amp; CONNECTIVITE</b>							
A00462 Kit d'intégration pour iPad destiné aux iPad 2-4 et iPad Air 1-2. Il est composé d'un support pour un iPad et d'une station d'accueil avec ports USB. S'enlève facilement et peut être installé en deux exemplaires pour une expérience multimédia individuelle à la deuxième rangée.	351,24	<b>425</b>	0	0	0	0	0
A00777 Media Server : lecteur média avancé pour tablettes et smartphones permettant d'accéder à votre divertissement favori dans la voiture. Les films, les photos et la musique connectés à votre unité USB spécifique sont disponibles hors ligne et de façon intégrale via une application téléchargée sur votre tablette ou smartphone. Le Media Server crée une zone wi-fi embarquée grâce à laquelle vous pouvez connecter sans fil jusqu'à 6 unités différentes.	785,12	<b>950</b>	0	0	0	0	0
A00590 Media Serveur avec télévision numérique : Grâce à Digital-TV, vous pouvez regarder la télévision terrestre sur votre tablette ou sur votre smartphone et la combinaison unique Media Server/Digital-TV vous permet également d'enregistrer vos émissions favorites et de les regarder au moment qui vous convient. Uniquement en combinaison avec option 1062.	1.239,67	<b>1.500</b>	-	0	0	0	0
- Prolongation de l'abonnement Volvo On Call d'un an	32,23	<b>39</b>	0	0	0	0	0
- Prolongation de l'abonnement Volvo On Call de deux ans	55,37	<b>67</b>	0	0	0	0	0
<b>COMPARTIMENT A BAGAGES</b>							
A00112 Protection de coffre en plastique moulé	103,31	<b>125</b>	0	0	0	0	●
A00382 Tapis de coffre réversible en textile/plastique, repliable sur banquette arrière rabattue et avec protection de pare-chocs pliable intégrée	144,63	<b>175</b>	0	0	0	0	●
A00053 Bac de coffre avec rebord haut en plastique moulé	144,63	<b>175</b>	0	0	0	0	0
A00067 Housse de protection anti-salissure en vinyle, avec protection pliable sur le seuil de coffre	165,29	<b>200</b>	0	0	0	0	0
A00189 Grille de séparation d'habitacle en acier entre le compartiment à bagages et la banquette arrière, relevable au toit	206,61	<b>250</b>	0	0	0	0	0
A00056 Grille de séparation du compartiment à bagages dans le sens de la longueur (uniquement en combinaison avec la grille de séparation d'habitacle en acier)	165,29	<b>200</b>	0	0	0	0	-
A00078 Portillon pour chien dans le compartiment à bagages (uniquement en combinaison avec la grille de séparation d'habitacle et la grille de séparation du compartiment à bagages). Peut être placée aussi bien à gauche, à droite qu'au deux côtés.	206,61	<b>250</b>	0	0	0	0	-

## ACCESSOIRES

	Prix catalogue € hors TVA	Prix catalogue € TVA incl.	V90	MOMENTUM & CROSS COUNTRY	INSCRIPTION & CROSS COUNTRY R-DESIGN PRO	CROSS COUNTRY VOLVO OCEAN RACE
<b>CONFORT</b>						
A00622	Volant chauffant (pas en comb. avec les palettes au volant)	371,90	<b>450</b>	0	0	0
A00492	Tapis de sol en caoutchouc à l'avant et à l'arrière	82,64	<b>100</b>	0	0	0
A00436	Park Assist Pilot, Park Assist à l'avant inclus (uniquement en combinaison avec l'option 529)	702,48	<b>850</b>	0	0	●
A00183	Park Assist Camera (pas en combinaison avec l'option 139)	537,19	<b>650</b>	0	0	0
<b>DESIGN</b>						
A00581	Kit de styling Elegant Luxury (spoiler de pare-chocs avant, jupes latérales et diffuseur de pare-chocs arrière assortis à la carrosserie avec bandes de décoration chromées et doubles sorties d'échappement intégrées à gauche et à droite). Pas pour Cross Country.	1.322,31 1.528,93	<b>1.600</b> <b>1.850</b>	O/- (D3) -/O (D3)	O/- (D3) -/O (D3)	O/- (CC) -
A00600	Kit de styling Sports Luxury (spoiler de pare-chocs avant, jupes latérales et diffuseur de pare-chocs arrière entièrement assortis à la carrosserie et doubles sorties d'échappement intégrées à gauche et à droite). Pas pour Cross Country.	1.322,31 1.528,93	<b>1.600</b> <b>1.850</b>	O/- (D3) -/O (D3)	O/- (D3) -/O (D3)	O/- (CC) -
A00679	Kit de styling R-Design (spoiler de pare-chocs avant et jupes latérales assortis à la carrosserie avec inserts en High Gloss Black et doubles sorties d'échappement intégrées à gauche et à droite)	1.157,02	<b>1.400</b>	-	-	0
A00215	Enjoliveurs de bas de caisse "Cross Country" en inox brossé	413,22	<b>500</b>	-	-/O (CC)	-/O (CC)
A00583	Doubles sorties d'échappement intégrées à gauche et à droite	247,93	<b>300</b>	-	-/O (CC)	0
A00584	Diffuseur arrière en couleur de la carrosserie avec doubles sorties d'échappement intégrées à gauche et à droite. Pas pour Cross Country.	413,22 619,83	<b>500</b> <b>750</b>	O/- (D3) -/O (D3)	O/- (D3) -/O (D3)	O/- (CC) -
A00079	Baguettes de seuils de portes avant et arrière en aluminium brossé, rétroéclairées à l'avant	289,26	<b>350</b>	0	0	●
A00626	Baguette de seuil de coffre en inox rétroéclairée à LED	330,58	<b>400</b>	-	-	0
A00456	Baguette de protection de pare-chocs en inox	103,31	<b>125</b>	0	0	0
<b>POLYVALENCE</b>						
A00463	Crochet d'attelage fixe, avec prise à 13 broches (système Trailer Stability Assist compris).	909,09	<b>1.100</b>	0	0	0
A00425	Porte-vélos pliable sur crochet d'attelage, pour 2 vélos	454,55	<b>550</b>	0	0	0
A00042	Porte-vélos sur crochet d'attelage, pour 3 vélos	495,87	<b>600</b>	0	0	0
A00104	Barres de toit transversales en aluminium	206,61	<b>250</b>	0	0	●
A00025	Porte-vélo en aluminium, pour montage sur barres de toit (1 vélo)	103,31	<b>125</b>	0	0	0
A00220	Porte-skis coulissant, pour montage sur barres de toit transversales	144,63	<b>175</b>	0	0	0
A00238	Coffre de toit Space Design 520, Glossy Black ou Titanium Silver (430 litres, 235x94x35 cm)	619,83	<b>750</b>	0	0	0
A00620	Coffre de toit 'Designed by Volvo', Glossy Black (350 litres, 223x94x30 cm), avec éclairage intérieur LED	867,77	<b>1.050</b>	0	0	0
A00792	Coffre de toit 'Designed by Volvo', Crystal White Pearl (350 litres, 223x94x30 cm), avec éclairage intérieur LED	1.115,70	<b>1.350</b>	-	-	0
<b>SECURITE DES ENFANTS</b>						
A00595	Sellerie confort pour coussin rehausseur intégré	119,83	<b>145</b>	0	0	0
A00096	Protection de siège anti-salissure, avec poches de rangement	41,32	<b>50</b>	0	0	0
A00743	Rehausseur avec dossier amovible (15-36 kg)	206,61	<b>250</b>	0	0	0
A00329	Siège enfant groupe 2/3 (15-36 kg) avec fixation Isofix	227,27	<b>275</b>	0	0	0
A00328	Siège enfant groupe 1/2 (9-25 kg) orienté dos à la route	289,26	<b>350</b>	0	0	0
<b>SECURITE &amp; PROTECTION</b>						
A00489	Télécommande Red Key	103,31	<b>125</b>	0	0	0
A00330	Protection en aluminium sous le moteur, le carter et la boîte de vitesses	247,93	<b>300</b>	0	0	0
A00227	Chaînes à neige Centrax (pour les roues 17" et 18")	330,58	<b>400</b>	0	0	0
A00217	Boulons de roues verrouillables	41,32	<b>50</b>	0	0	0
<b>ROUES HIVER</b>						
A00682	17" à 7 branches avec pneus hiver 225/55 R17 (uniquement en combinaison avec les moteurs D3 et D4, incl. AWD)	1.404,96	<b>1.700</b>	0	O/- (T8)/ - (CC)	O/- (T8)/- (CC)
A00683	18" à 10 branches avec pneus hiver 245/45 R18	1.652,89	<b>2.000</b>	0	O/- (CC)	O/- (CC)
A00684	18" à 5 branches R-Design avec pneus hiver 245/45 R18	1.652,89	<b>2.000</b>	0	O/- (CC)	O/- (CC)
A00735	18" à 5 doubles branches avec pneus hiver 235/55 R18	1.652,89	<b>2.000</b>	-	-/O (CC)	-/O (CC)
A00685	19" à 5 triples branches avec pneus hiver 255/40 R19	1.983,47	<b>2.400</b>	0	O/- (CC)	O/- (CC)
A00736	19" à 6 doubles branches avec pneus hiver 235/50 R19	1.983,47	<b>2.400</b>	-	-/O (CC)	-/O (CC)
A00737	19" à 5 doubles branches avec pneus hiver 235/50 R19	1.983,47	<b>2.400</b>	-	-/O (CC)	-/O (CC)
A00686	20" à 8 branches Inscription avec pneus hiver 255/35 R20	2.314,05	<b>2.800</b>	0	O/- (T8)/ - (CC)	O/- (T8)/- (CC)
A00687	20" à 10 branches Inscription avec pneus hiver 245/40 R20	2.314,05	<b>2.800</b>	0	-/O (T8)/ - (CC)	-/O (T8)/- (CC)
A00738	20" à 10 branches avec pneus hiver 245/45 R20	2.314,05	<b>2.800</b>	-	-/O (CC)	-/O (CC)

O = Option | ● = Compris dans le niveau d'équipement | - = Non disponible | T8 = Uniquement pour T8 Twin Engine | CC = Uniquement pour Cross Country | D3 = Uniquement pour D3

## SPECIFICATIONS TECHNIQUES V90

MOTEUR	T4 Geartronic	T5 Geartronic	T6 AWD Geartronic	T8 TWIN ENGINE
Type	B4204T31 (AK)	B4204T26 (25)	B4204T29 (A3)	B4204T34 (BM)
Batterie moteur électrique	–	–	–	Lithium-ion 10,4 kWh
Puissance max. kW/ch/tpm	140/190/5000	184/250/5500	228/310/5700	223/303/6000 + 65/87/0
Couple max. Nm/tpm	300/1600-4000	350/1800-4800	400/2200-5100	400/2200-4800 + 240/0
Cylindres/soupapes/ch fiscaux	4 cylindres en ligne/ 16/11	4 cylindres en ligne/ 16/11	4 cylindres en ligne/ 16/11	4 cylindres en ligne/ 16/11
Suralimentation	Turbo	Turbo	Turbo & Supercharger	Turbo & Supercharger
Cylindrée (cc)	1969	1969	1969	1969
Alésage & course (mm)	82 x 93,2	82 x 93,2	82 x 93,2	82 x 93,2
Taux de compression	10,8:1	10,8:1	10,3:1	10,3:1
<b>TRANSMISSION</b>				
Motricité	Roues avant	Roues avant	Quatres roues	Roues avant (moteur à combustion) & roues arrière (moteur électrique)
Boîte de vitesses	8 rapports Geartronic	8 rapports Geartronic	8 rapports Geartronic	8 rapports Geartronic
<b>PERFORMANCES</b>				
Accélération 0-100 km/h (sec)	8,9	7,0	6,1	5,3
Vitesse de pointe	210	230	250	250 125 (PURE modus)
<b>CONSUMMATION *</b>				
Consommation de carburant en agglomération L/100 km	8,9 (B) / 9,1 (C)	8,6 (B) / 8,9 (C)	9,9 (B) / 10,2 (C)	–
Consommation de carburant hors agglomération L/100 km	5,6 (B) / 5,6 (C)	5,7 (B) / 5,7 (C)	6,4 (B) / 6,4 (C)	–
Consommation moyenne de carburant L/100 km	6,8 (B) / 6,9 (C)	6,8 (B) / 6,8 (C)	7,7 (B) / 7,8 (C)	2,0 (B) / 2,2 (C)
Consommation moyenne électrique kWh/100 km	–	–	–	16,0 (B) / 16,8 (C)
Temps de rechargement (230V) 16A/10A / Autonomie en mode PURE	–	–	–	3h/4h / 47 km (B) / 44 km (C)
Emissions des CO <sub>2</sub> (g/km)	158 (B) / 160 (C)	157 (B) / 159 (C)	179 (B) / 181 (C)	46 (B) / 49 (C)
Norme d'émissions	EURO 6d-TEMP	EURO 6d-TEMP	EURO 6d-TEMP	EURO 6d-TEMP
Capacité du réservoir à carburant	55 L	55 L	60 L	60 L
Capacité du réservoir à Adblue	–	–	–	–
<b>POIDS (KG)</b>				
Masse structurelle (véhicule vide)	1.679	1.690	1.799	2.019
Masse du véhicule en ordre de marche	1.716	1.727	1.833	2.050
Masse maximale autorisée	2.300	2.300	2.400	2.620
Masse tractable maximale freinée/non freinée	1.800/750	1.800/750	2.200/750	2.100/750
Charge maximale admissible sur le toit	100	100	100	100

### DIMENSIONS ET VOLUMES

#### EXTERIEUR

Longueur x largeur x hauteur (à vide)	493,6 x 189,0 x 147,5 cm
Empattement	294,1 cm
Voie avant avec 17"-18" / 19" / 20" / 21"	162,8 / 161,8 / 161,7 / 162,3 cm
Voie arrière avec 17"-18" / 19" / 20" / 21"	162,9 / 161,9 / 161,8 / 162,4 cm
Diamètre de braquage entre bordures avec 17"-18" / 19"-21"	11,4 / 11,8 m
Garde au sol (conducteur inclus) / Profondeur de gué	15,3 / 25,0 cm

#### INTERIEUR

Espacement hauteur avec toit ouvrant avant/arrière	95,9 cm / 95,7 cm
Espacement hauteur sans toit ouvrant avant/arrière	98,3 cm / 96,6 cm
Espacement aux épaules avant/arrière	146,0 / 142,0 cm
Espacement aux jambes avant/arrière	107,1 / 91,1 cm
Volume max. compartiment à bagages ISO V214-2	723 L
Volume compartiment à bagages sous le cache-bagages ISO V211-2	560 L
Volume de chargement max. avec dossier de banquette rabattu ISO V214-1	1.526 L
Longueur compartiment à bagages sièges arrière-hayon min./max.	89,0 / 115,3 cm
Longueur compartiment à bagages sièges avant-hayon min./max.	181,2 / 198,8 cm
Hauteur compartiment à bagages	75,9 cm
Hauteur de levage	61,0 cm
Largeur compartiment à bagages entre logements de roues	110,0 cm
Largeur ouverture hayon min./max.	88,0 / 116,2 cm

\* Les tests de consommation ont été exécutés selon la procédure WLTP (directive de l'UE EURO 6d-TEMP) dans des circonstances contrôlées et par un organisme de contrôle reconnu. Une valeur NEDC (NEDC corrélée) est ensuite extrapolée à partir de cette valeur WLTP qui prend également en compte la résistance au roulement des pneus pour mesurer la consommation de carburant et les émissions des véhicules. Cette valeur NEDC corrélée est reproduite ici. Pour la consommation de carburant et les émissions de CO<sub>2</sub>, les valeurs pour les classes de pneus B et C sont représentées.

La consommation réelle est influencée par le style de conduite du conducteur, la charge de la voiture, les options choisies, etc.

#### GARANTIE SPECIFIQUE VOLVO V90 T8 TWIN ENGINE :

Garantie de la batterie 400V : les batteries sont soumises à une usure naturelle en fonction de l'âge et de l'utilisation. Si la capacité de batterie descend en dessous de 65% de l'état d'origine dans les 5 ans ou 100.000km (à la première échéance atteinte) et en dessous de 55% entre 5-8 ans ou 100.000-160.000km (à la première échéance atteinte), la batterie sera remplacée sous garantie.

D3	D3 Geartronic	D3 AWD Geartronic	D4	D4 Geartronic	D4 Geartronic	D4 AWD Geartronic	D5 AWD Geartronic
D4204T16 (72)	D4204T16 (72)	D4204T4 (AR)	D4204T14 (A8)	D4204T7 (AD)	D4204T14 (A8)	D4204T14 (A8)	D4204T23 (68)
-	-	-	-	-	-	-	-
110/150/3750	110/150/3750	110/150/4250	140/190/4250	120/163/4250	140/190/4250	140/190/4250	173/235/4000
320/1750-3000	320/1750-3000	350/1500-2500	400/1750-2500	400/1750-2500	400/1750-2500	400/1750-2500	480/1750-2250
4 cylindres en ligne/ 16/11	4 cylindres en ligne/ 16/11	4 cylindres en ligne/ 16/11	4 cylindres en ligne/ 16/11	4 cylindres en ligne/ 16/11	4 cylindres en ligne/ 16/11	4 cylindres en ligne/ 16/11	4 cylindres en ligne/ 16/11
Turbo	Turbo	Twin Turbo	Twin Turbo	Twin Turbo	Twin Turbo	Twin Turbo	Twin Turbo & PowerPulse
1969	1969	1969	1969	1969	1969	1969	1969
82 x 93,2	82 x 93,2	82 x 93,2	82 x 93,2	82 x 93,2	82 x 93,2	82 x 93,2	82 x 93,2
16,0:1	16,0:1	15,8:1	15,8:1	15,8:1	15,8:1	15,8:1	15,8:1
Roues avant	Roues avant	Quatres roues	Roues avant	Roues avant	Roues avant	Quatres roues	Quatres roues
Manuelle 6 vitesses	8 rapports Geartronic	8 rapports Geartronic	Manuelle 6 vitesses	8 rapports Geartronic	8 rapports Geartronic	8 rapports Geartronic	8 rapports Geartronic
10,2	10,2	10,5	8,5	8,9	8,5	8,7	7,2
205	205	205	220	210	220	220	235
5,7 (B) / 5,8 (C)	5,8 (B) / 5,9 (C)	5,8 (B) / 5,9 (C)	5,4 (B) 5,6 (C)	5,6 (B) / 5,7 (C)	5,6 (B) / 5,7 (C)	5,8 (B) / 5,9 (C)	6,5 (B) / 6,6 (C)
4,3 (B) / 4,4 (C)	4,5 (B) / 4,6 (C)	5,0 (B) / 5,1 (C)	4,1 (B) / 4,2 (C)	4,4 (B) / 4,5 (C)	4,4 (B) / 4,5 (C)	5,0 (B) / 5,1 (C)	5,0 (B) / 5,0 (C)
4,8 (B) / 4,9 (C)	5,0 (B) / 5,1 (C)	5,3 (B) / 5,4 (C)	4,6 (B) / 4,7 (C)	4,8 (B) / 4,9 (C)	4,8 (B) / 4,9 (C)	5,3 (B) / 5,4 (C)	5,6 (B) / 5,6 (C)
-	-	-	-	-	-	-	-
-	-	-	-	-	-	-	-
126 (B) / 129 (C)	131 (B) / 134 (C)	139 (B) / 142 (C)	121 (B) / 124 (C)	127 (B) / 129 (C)	127 (B) / 129 (C)	139 (B) / 142 (C)	146 (B) / 148 (C)
EURO 6d-TEMP	EURO 6d-TEMP	EURO 6d-TEMP	EURO 6d-TEMP	EURO 6d-TEMP	EURO 6d-TEMP	EURO 6d-TEMP	EURO 6d-TEMP
55 L	55 L	60 L	55 L	55 L	55 L	60 L	60 L
11,5 L	11,5 L	11,5 L	11,5 L	11,5 L	11,5 L	11,5 L	11,5 L
1.673	1.693	1.794	1.695	1.734	1.722	1.793	1.820
1.710	1.729	1.828	1.732	1.769	1.759	1.827	1.854
2.260	2.270	2.380	2.280	2.310	2.310	2.380	2.400
1.800/750	1.800/750	2.200/750	1.800/750	1.800/750	1.800/750	2.200/750	2.200/750
100	100	100	100	100	100	100	100

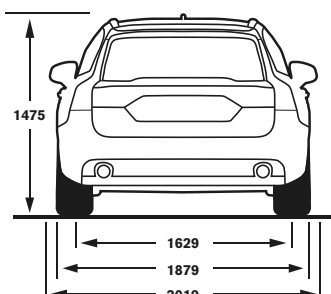
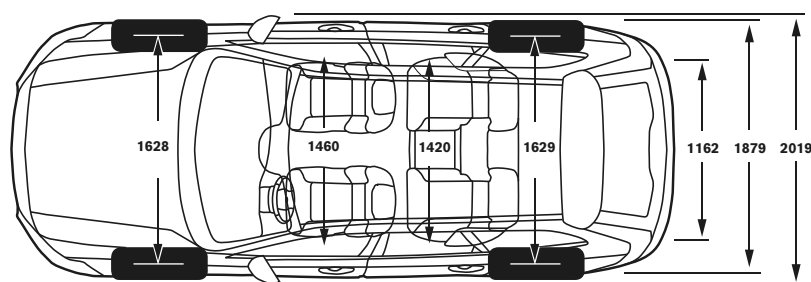
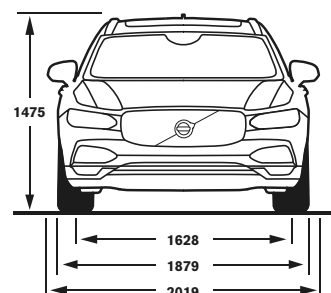
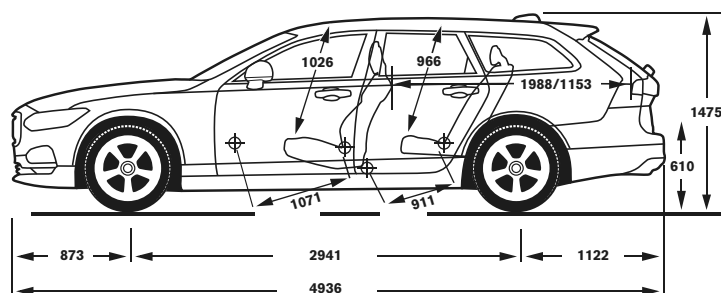

## SPECIFICATIONS TECHNIQUES V90 CROSS COUNTRY

MOTEUR	T5 AWD Geartronic	T6 AWD Geartronic	D4 AWD	D4 AWD Geartronic
Type	B4204T26 (25)	B4204T29 (A3)	D4204T14 (A8)	D4204T7 (AD)
Puissance max. kW/ch/tpm	184/250/5500	228/310/5700	140/190/4250	120/163/4250
Couple max. Nm/tpm	350/1800-4800	400/2200-5100	400/1750-2500	400/1750-2500
Cylindres/soupapes/ch fiscaux	4 cylindres en ligne/16/11	4 cylindres en ligne/16/11	4 cylindres en ligne/16/11	4 cylindres en ligne/16/11
Suralimentation	Turbo	Turbo & Supercharger	Twin Turbo	Twin Turbo
Cylindrée (cc)	1969	1969	1969	1969
Alésage & course (mm)	82 x 93,2	82 x 93,2	82 x 93,2	82 x 93,2
Taux de compression	10,8:1	10,3:1	15,8:1	15,8:1
<b>TRANSMISSION</b>				
Motricité	Quatres roues	Quatres roues	Quatres roues	Quatres roues
Boîte de vitesses	8 rapports Geartronic	8 rapports Geartronic	Manuelle 6 vitesses	8 rapports Geartronic
<b>PERFORMANCES</b>				
Accélération 0-100 km/h (sec)	7,4	6,3	8,8	8,9
Vitesse de pointe	230	230	210	200
<b>CONSOMMATION *</b>				
Consommation de carburant en agglomération L/100 km	9,4 (B) / 9,4 (C)	9,6 (B) / 10,0 (C)	6,3 (B) / 6,6 (C)	6,1 (B) / 6,4 (C)
Consommation de carburant hors agglomération L/100 km	6,3 (B) / 6,5 (C)	6,4 (B) / 6,7 (C)	4,8 (B) / 4,9 (C)	4,8 (B) / 5,1 (C)
Consommation moyenne de carburant L/100 km	7,4 (B) / 7,6 (C)	7,6 (B) / 7,9 (C)	5,4 (B) / 5,5 (C)	5,3 (B) / 5,6 (C)
Emissions des CO <sub>2</sub> (g/km)	172 (B) / 176 (C)	176 (B) / 183 (C)	141 (B) / 145 (C)	139 (B) / 147 (C)
Norme d'émissions	EURO 6d-TEMP	EURO 6d-TEMP	EURO 6d-TEMP	EURO 6d-TEMP
Capacité du réservoir à carburant	60 L	60 L	60 L	60 L
Capacité du réservoir à Adblue	-	-	11,5 L	11,5 L
<b>POIDS (KG)</b>				
Masse structurelle (véhicule vide)	1.800	1.807	1.804	1.839
Masse du véhicule en ordre de marche	1.834	1.842	1.838	1.873
Masse maximale autorisée	2.400	2.420	2.390	2.420
Masse tractable maximale freinée/non freinée	2.400/750	2.400/750	2.200/750	2.400/750
Charge maximale admissible sur le toit	100	100	100	100

### DIMENSIONS ET VOLUMES

#### EXTERIEUR

Longueur x largeur x hauteur (à vide)	493,9 x 190,3 x 154,3 cm
Empattement	294,1 cm
Voie avant avec 18"-19" / 20"-21"	165,2 / 165,5 cm
Voie arrière avec 18"-19" / 20"-21"	164,3 / 164,5 cm
Diamètre de braquage entre bordures	11,6 m
Garde au sol (conducteur inclus) / Profondeur de gué	21,0 / 30,0 cm

#### INTERIEUR

Espacement hauteur avec toit ouvrant avant/arrière	95,9 cm / 95,7 cm
Espacement hauteur sans toit ouvrant avant/arrière	98,3 cm / 96,6 cm
Espacement aux épaules avant/arrière	146,0 / 142,0 cm
Espacement aux jambes avant/arrière	107,1 / 91,1 cm
Volume max. compartiment à bagages ISO V214-2	723 L
Volume compartiment à bagages sous le cache-bagages ISO V211-2	560 L
Volume de chargement max. avec dossier de banquette rabattu ISO V214-1	1.526 L
Longueur compartiment à bagages sièges arrière-hayon min./max.	89,0 / 115,3 cm
Longueur compartiment à bagages sièges avant-hayon min./max.	181,2 / 198,8 cm
Hauteur compartiment à bagages	75,9 cm
Hauteur de levage	68,0 cm
Largeur compartiment à bagages entre logements de roues	110,0 cm
Largeur ouverture hayon min./max.	88,0 / 116,2 cm

\* Les tests de consommation ont été exécutés selon la procédure WLTP (directive de l'UE EURO 6d-TEMP) dans des circonstances contrôlées et par un organisme de contrôle reconnu. Une valeur NEDC (NEDC corrélée) est ensuite extrapolée à partir de cette valeur WLTP qui prend également en compte la résistance au roulement des pneus pour mesurer la consommation de carburant et les émissions des véhicules. Cette valeur NEDC corrélée est reproduite ici. Pour la consommation de carburant et les émissions de CO<sub>2</sub>, les valeurs pour les classes de pneus B et C sont représentées. La consommation réelle est influencée par le style de conduite du conducteur, la charge de la voiture, les options choisies, etc.

D4 AWD Geartronic	D5 AWD Geartronic
D4204T14 (A8)	D4204T23 (68)
140/190/4250	173/235/4000
400/1750-2500	480/1750-2250
4 cylindres en ligne/16/11	4 cylindres en ligne/16/11
Twin Turbo	Twin Turbo & PowerPulse
1969	1969
82 x 93,2	82 x 93,2
15,8:1	15,8:1
Quatres roues	Quatres roues
8 rapports Geartronic	8 rapports Geartronic
8,8	7,5
210	225
6,1 (B) / 6,4 (C)	6,5 (B) / 6,7 (C)
4,8 (B) / 5,1 (C)	5,1 (B) / 5,2 (C)
5,3 (B) / 5,6 (C)	5,6 (B) / 5,7 (C)
139 (B) / 147 (C)	148 (B) / 151 (C)
EURO 6d-TEMP	EURO 6d-TEMP
60 L	60 L
11,5 L	11,5 L
1.832	1.849
1.866	1.882
2.420	2.440
2.400/750	2.400/750
100	100

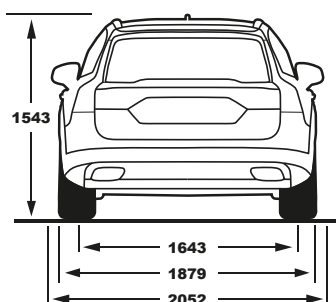
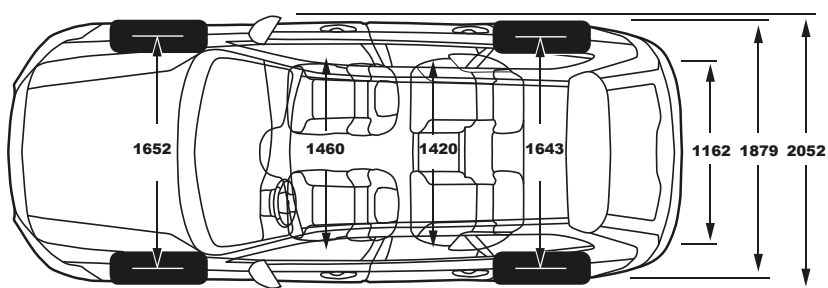
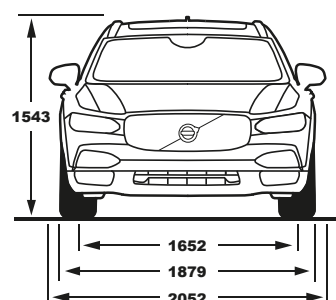
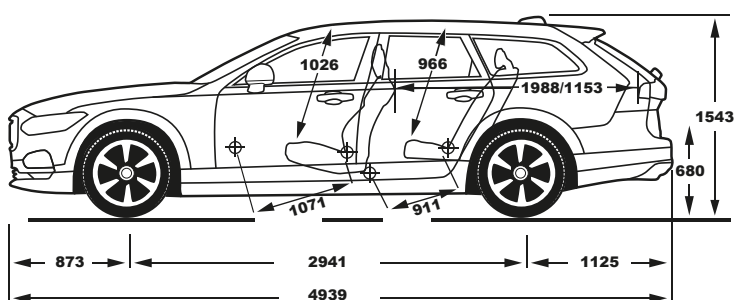

# V O L V O

**Attention :** Certaines informations de cette brochure peuvent être erronées suite à des adaptations dans les spécifications du produit effectuées après la mise sous presse de la brochure, comme notamment les émissions de CO<sub>2</sub> et les données de consommation. Certains équipements, options ou accessoires, décrits ou représentés peuvent être obtenus contre supplément. Avant de commander, demandez à votre distributeur Volvo les informations les plus récentes. Le fabricant se réserve le droit d'effectuer à tout moment et sans notification des modifications au niveau des prix, des couleurs, des matériaux, des spécifications et des modèles.

Accessoires : Prix recommandés pour les accessoires valables jusqu'au 31 décembre 2018. TVA de 21% incluse et sous réserve de fautes d'impression ou d'erreurs. Les prix concernant les accessoires s'entendent toujours montage inclus (sauf mention contraire) et Recupel (si d'application). Les prix concernant les roues et les pneus s'entendent toujours taxes Recytyre incluses, mais montage non-compris. Sous réserve de modifications au niveau des spécifications et des prix sans notification préalable. Les images reproduites sont présentées à titre indicatif et peuvent différer du produit réel.

Davantage d'informations, de spécifications et de conditions relatives à nos Volvo Car Extended Services sur [volvocars.be/extendedservices-fr](http://volvocars.be/extendedservices-fr) et dans les brochures respectives pour Volvo Assistance et Volvo Assistance\*, Volvo Car Extended Protection et Total Service Plan. Document non contraignant, sous réserve de changements au niveau des spécifications et prix sans communication préalable.

Informations environnementales [AR 19/03/2004] : tout conducteur Volvo qui se respecte donne priorité à la sécurité.

E.R./Siège Social : Volvo Car Gent SA, Avenue John Kennedy 25, B-9000 Gand - Siège d'exploitation : Volvo Car Belux - TVA : BE 0420.383.548

VOLVOCARS.BE  
2018 - V03.MY19  
Imprimée en Belgique 2018.

