

Beetle décapotable 2018



Volkswagen



La liberté à ciel ouvert sur quatre roues.

À bord de cette Beetle emblématique, rabattez le toit pour jeter un regard neuf sur le monde qui vous entoure. Conçue pour l'agrément, la liberté et les balades au soleil, la Beetle décapotable offre un dynamisme, un confort et un style classiques de Volkswagen qui plaisent à tout le monde depuis des décennies.

Technologie

La Beetle décapotable vous aide à vous éloigner de votre routine tout en restant près de ce qui est important pour vous. Ses technologies de pointe mettent à votre disposition de la musique et du divertissement, des itinéraires, et même la possibilité d'envoyer des messages texte les mains libres, aussi loin que vous soyez de chez vous.

Design

Serait-il acceptable de laisser votre Beetle décapotable au look intemporel enfermée dans un garage? Absolument pas. Avec son splendide toit ouvrant qui met la lumière sur une allure sport à tendance rétro, la Beetle est prête à vous accompagner dans toutes vos sorties.

Sécurité

Bien qu'elle tire son origine de l'époque désinvolte du *peace and love*, la Beetle décapotable moderne est dotée de nombreux systèmes de sécurité grâce auxquels vous pouvez parcourir les routes sans le moindre tracass.

Technologie



App Connect en option*

Branchez n'importe quel téléphone intelligent compatible avec Apple CarPlay^{MC}, Android Auto^{MC} ou MirrorLink^{MD} et le tour est joué. Accédez à des applications depuis l'écran de votre tableau de bord ou recherchez et faites jouer vos chansons préférées, suivez un itinéraire ou envoyez et recevez des messages texte les mains libres en utilisant des commandes vocales.

Système audio Fender^{MD} de qualité supérieure en option

Lorsque vous conduisez un véhicule légendaire, vous méritez une qualité sonore digne des plus grandes légendes de la musique. Offrez-vous 400 watts de son riche, des bases profondes aux aiguës percutantes. L'emplacement de chaque haut-parleur est optimisé, de façon à créer une expérience d'écoute sans pareille.

Accès sans clé KESSY avec bouton marche-arrêt en option

Quelle est la clé d'une commodité absolue? L'absence de clé, bien sûr. Pour déverrouiller la porte, il vous suffit de tirer sur la poignée. Une fois bien installé, appuyez sur un bouton et vous êtes prêt à partir. Oubliez le temps où vous laissiez accidentellement vos clés à l'intérieur. Ce problème est une chose du passé.

Résolument branchée.

La Beetle décapotable n'est pas seulement un véhicule amusant qui attire l'attention; elle dispose aussi de technologies dernier cri. Consultez vos messages, obtenez un itinéraire, restez informé et divertissez-vous. Connectez-vous sans fil et démarrez sans clé : voilà le summum de la commodité moderne.

Design



Le design officiel du plaisir de conduire.

Le design inimitable de la Beetle décapotable ne passe jamais inaperçu. De son toit souple qui s'ouvre et se referme sans difficulté à son éclairage pratique et élégant, elle attire les regards partout où elle passe.

Design emblématique

Il y a de ces choses qui ont un petit je-ne-sais-quoi. C'est le cas de la Beetle décapotable : toit fermé, elle arbore le profil fringant que l'on connaît bien. Toit ouvert, elle invite au plaisir sous le soleil. Peu importe la façon dont vous la conduisez, elle est toujours aussi emblématique.

Phares bi-xénon en option avec phares de jour à DEL

Les caractéristiques de la Beetle ont grandement évolué au fil des ans, et ses phares novateurs ne font pas exception. Les phares bi-xénon puissants ainsi que les phares de jour à DEL vous aident à rester bien visible et à attirer les regards admirateurs.

Toit ouvrant électrique commandé à distance à l'aide de la clé

Il fut un temps où rabattre la capote d'une voiture décapotable exigeait beaucoup d'huile de bras. Heureusement, la Beetle décapotable a pensé à tout. Vous n'avez qu'à appuyer sur le bouton de votre clé* pour activer l'ouverture et la fermeture électriques du toit à votre guise.

* Fonctionne à une vitesse maximale de 50 km/h.

Intérieur

Un véhicule d'époque en avance sur son temps.

En entrant dans une Beetle décapotable, vous serez impressionné par ses nombreuses caractéristiques modernes, son grand confort et son style d'inspiration sport. Elle est innovante sans être trop compliquée, et élégante sans être tape-à-l'œil.

Tableau de bord au design surfeur en option

Le sable et le surf viennent à l'esprit quand on admire le design unique du tableau de bord de votre Beetle Coast, qui rappelle le bois à la dérive sur la plage. Le tout confère un look des plus décontracté à votre Beetle décapotable de pointe.

Volant multifonctions gainé de cuir et levier de vitesse gainé de cuir avec garnitures chromées, en option

Ajoutez une touche de cuir luxueux à votre habitacle afin de bien prendre les choses en main. Vous pourrez notamment régler la musique, utiliser votre téléphone et consulter des données sur le voyage directement à partir du volant, en gardant les deux yeux sur la route.

Éclairage intérieur ambiant

Créez une ambiance agréable à l'intérieur du véhicule grâce à un éclairage pratique qui met en valeur les lignes élégantes et l'allure sport de l'habitacle. Faites votre choix parmi trois couleurs qui assurent une atmosphère calme et décontractée.

Sièges confortables à huit réglages manuels avec réglage manuel du soutien lombaire

Mettez-vous à votre aise dans la Beetle en réglant le siège de façon à optimiser votre confort. Les sièges à huit réglages permettent un ajustement réellement personnalisé ainsi qu'un soutien pour le bas du dos.

Sécurité

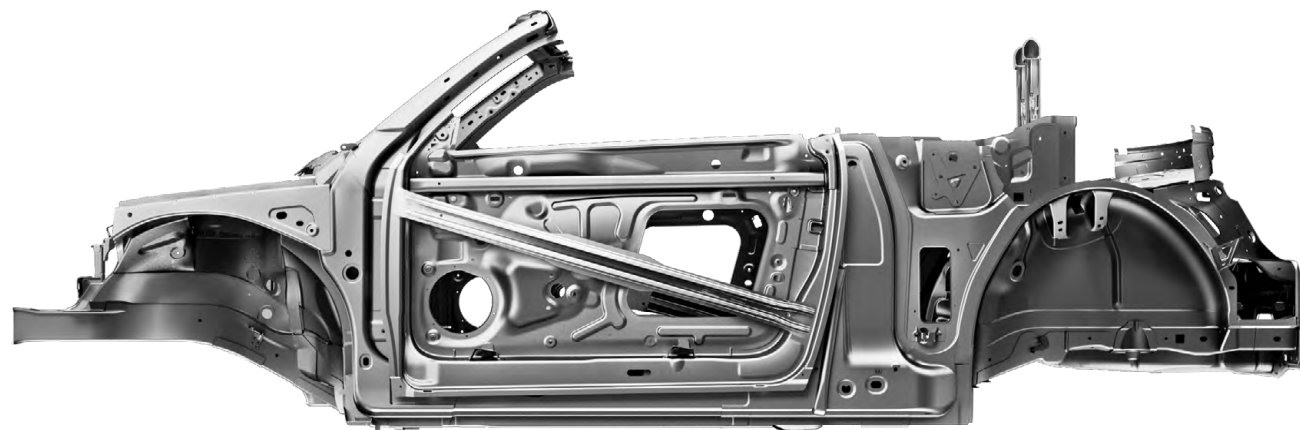

Bien en sécurité.

Même lorsque son toit est ouvert, la Beetle décapotable vous garde à l'abri des accidents. Ses essuie-glace s'activent dès qu'ils détectent une goutte de pluie, et un large éventail de systèmes vous gardent en sécurité lorsque vous reculez, changez de voie ou prenez la route d'assaut.



Caméra de recul de série*

Le fonctionnement de la caméra installée sous l'emblème Volkswagen arrière est simple : lorsque vous êtes en marche arrière, regardez l'écran devant vous pour voir ce qu'il y a derrière**. Votre Beetle surveille vos arrières.

Phares automatiques en option avec fonction d'arrivée et de départ

Voilà une idée lumineuse qui contribue à votre sécurité et à votre commodité : les phares avant et arrière, ceux des rétroviseurs extérieurs et l'éclairage de la plaque d'immatriculation restent brièvement allumés lorsque vous vous stationnez, puis lorsque vous déverrouillez vos portes avant de sortir. Le tout est commandé à distance par votre clé.

Régulateur de vitesse en option*

Gardez une vitesse constante sans avoir à toucher l'accélérateur ou la pédale de frein. Réglez votre vitesse, revenez-y après avoir ralenti et augmentez-la graduellement du bout des doigts, depuis le levier du clignotant.

Détection des angles morts en option avec avertissement de circulation arrière*

Vous ne voyez pas le véhicule qui s'approche à côté de vous tandis que vous changez de voie? Vous avez du mal à voir les piétons ou les voitures derrière vous lorsque vous êtes en marche arrière? Et alors? La Beetle surveille la route, elle aussi. Ses radars et sonars activent des alertes qui aident à prévenir les situations dangereuses.

Essuie-glace à capteur de pluie en option

Les capteurs de pluie utilisent un système composé de photodiodes et de diodes à infrarouge pour régler automatiquement la vitesse des essuie-glace en fonction de l'intensité de la pluie. Voilà l'une des nombreuses merveilles technologiques qui donnent à la Beetle un tour d'avance.

* Caractéristiques d'aide à la conduite. Le conducteur doit toujours effectuer des vérifications manuelles, garder toute son attention sur la route et conduire prudemment. Veuillez consulter le guide du propriétaire pour connaître les limites des caractéristiques.
** Le conducteur doit effectuer une vérification manuelle avant de passer en marche arrière.

Performance

Une performance axée sur le plaisir.

Il n'y a pas que le look de la Beetle qui soit sensationnel. Sa puissance, sa performance, son excellente maîtrise et sa maniabilité hors pair sont tout aussi épatantes. C'est ce qu'on appelle du plaisir à la puissance turbo.



Moteur TSI de 2,0 L et 174 ch

Sous le capot, le puissant moteur de 2,0 L vous transporte avec aisance et élégance tout en permettant une bonne économie de carburant. Profitez d'une performance digne d'une voiture emblématique.

Boîte automatique 6 vitesses avec Tiptronic^{MD}

Prenez la route d'assaut et vivez une expérience de conduite exaltante chaque jour grâce à Tiptronic^{MD}, qui vous offre la commodité d'un véhicule automatique tout en vous laissant changer de vitesse comme avec une boîte manuelle, ce qui est idéal pour les virages en épingle et les côtes abruptes.

Suspension arrière multibras

Cette suspension ingénieuse est fondée sur la configuration précise des dynamiques longitudinale et transversale, ce qui engendre une stabilité optimale et une conduite plus confortable.

Consommation d'essence*	Moteur	L/100 km en ville	L/100 km sur route
Automatique	TSI 2,0 L	9,0	7,2
Beetle Dune automatique	TSI 2,0 L	9,1	6,9

* Les données de consommation de carburant sont estimées en fonction des critères et des méthodes d'essai approuvés par Ressources naturelles Canada. La consommation réelle peut varier.

Beetle Dune décapotable 2018



Un voyage dans le temps à la vitesse supérieure.

L'esprit fougueux de l'autodune habite la Beetle Dune décapotable. Son style inspiré du désert est tout aussi à propos à la plage, sur les sentiers ou au centre-ville. Dotée d'un moteur turbochargé, d'un châssis plus large et plus élevé, et d'un aileron arrière au look sport, la Beetle Dune inspire l'audace et la confiance.

Inspirée de la célèbre coccinelle Baja des années 1960

Conçue en s'inspirant de la coccinelle Baja des années 1960, la Beetle Dune décapotable 2018 est parfaite pour les adeptes de la conduite en toute liberté. Elle combine une apparence rétro à une ingénierie adaptée au monde moderne.

Suspension robuste

La suspension plus robuste et plus résistante de la Beetle Dune est prête à vous aider à faire face aux conditions de conduite les plus rigoureuses, sur la route et hors route.

Options

Roues de série



Roues en acier Propeller
de 16 po
TL



Roues en alliage Heritage
de 17 po
CO



Roues en alliage Canyon
de 18 po
DU

Couleurs extérieures et intérieures



	Tissu pied-de-poule noir Titan	Tissu pied-de-poule beige	Tissu céramique foncée
Turquoise océan profond		CO	
Blanc pur	TL	CO	DU
Rouge tornade	TL	CO	
Noir profond nacré	TL	CO	DU
Vert bouteille métallisé	TL		
Bronze foncé métallisé	TL		
Orange Habanero métallisé	TL	CO	
Gris platine métallisé	TL		DU
Jaune tempête de sable métallisé			DU
Bleu soyeux métallisé	TL	CO	
Blanc argenté métallisé	TL		DU



Accessoires D'origine Volkswagen

Soyez prêt à tout.
Personnalisez votre Beetle.



Quand vient le temps d'ajouter des accessoires à votre Volkswagen, ne vous contentez que du meilleur. Conçus selon les mêmes normes de qualité que nos voitures et VUS, nos accessoires sont faits sur mesure pour chaque véhicule et faits pour durer.

Bon nombre des accessoires peuvent également être ajoutés à votre contrat de location ou de financement et inclus dans vos paiements, selon vos besoins*.

Les accessoires D'origine Volkswagen sont protégés par la garantie limitée sur les véhicules neufs de 4 ans ou 80 000 km s'ils sont installés avant la livraison du véhicule. S'ils sont achetés après le véhicule, ils sont admissibles au reste de sa garantie, ou à une garantie limitée d'un an ou 20 000 km, selon la durée la plus longue**.

01 Tapis Monster Mats^{MD}

Des tapis toutes saisons de qualité supérieure munis de pinces de rétention arrondies.

03 Plaque de protection de seuil de porte

Protégez votre véhicule en toute élégance. L'emblème de la coccinelle est gravé au laser dans l'aluminium brossé de qualité supérieure.

05 Sac à skis D'origine Volkswagen

Ayez fière allure au pied des pentes. Les sacs à skis D'origine Volkswagen peuvent contenir jusqu'à quatre paires de skis et de bâtons.

02 Garde-boue[†]

Ces garde-boue résistants à la température protègent votre véhicule contre les débris routiers.

04 Câbles pour médias numériques

Personne n'aime se rendre compte que la batterie de son téléphone est à plat. Surtout lorsque le câble de recharge est resté à la maison. Nos câbles MIB en spirale sont compatibles avec les prises USB standard.

06 Cadre de plaque d'immatriculation mince avec logo, noir

Ce cadre de plaque d'immatriculation en acier inoxydable donne fière allure à votre Beetle et est conçu pour durer.

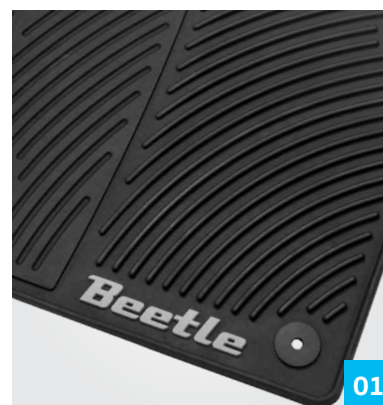

01

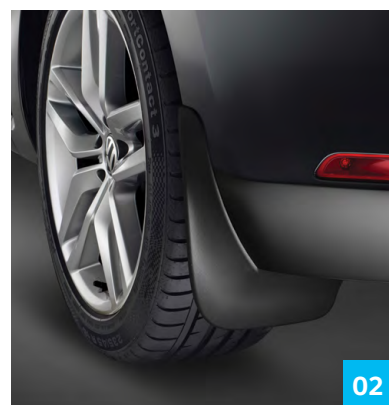

02



03

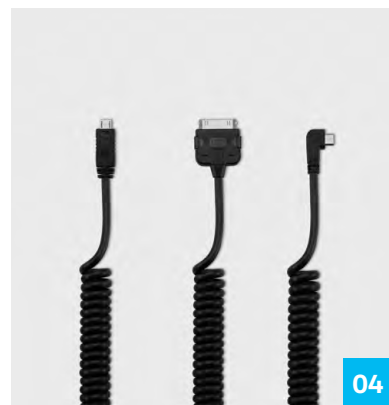

04

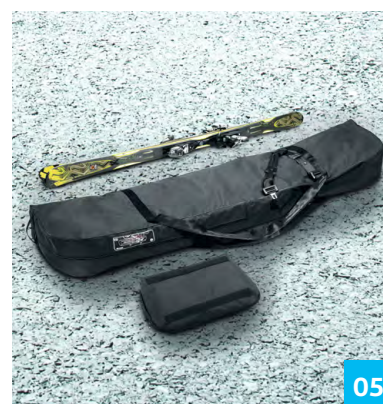

05



06



07

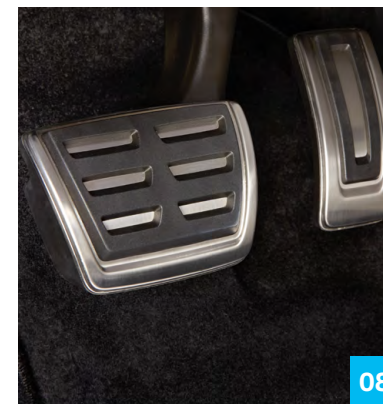

08

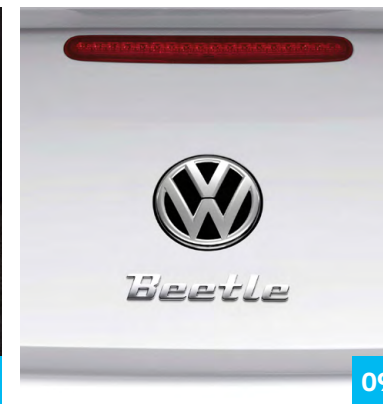

09



10



11



12

13 Solution de transport Snakey, noir

Snakey est une solution de transport ingénieuse et pratique. Accrochez-y des sacs, des vêtements et d'autres articles que vous transportez dans votre véhicule.

15 Bouchons de valve

Ensemble de quatre bouchons de valve en laiton plaqués de nickel.

17 Roues Helix de 17 po

Ces roues au design en hélice sont dotées de rayons coniques doubles qui deviennent plats aux extrémités.

14 Sacs de pneus D'origine Volkswagen

Les sacs de pneus de l'ensemble D'origine Volkswagen protègent vos pneus lorsque vous les transportez ou lorsque vous les entreposez.

16 Roues Corvara de 16 po

Les roues Corvara de 16 po en argent brillant présentent un design à cinq rayons qui donne fière allure à votre véhicule.

18 Roues Monterey de 20 po

Ces roues anthracite Monterey de 20 po confèrent à votre voiture un look sport franchement moderne.

07 Embouts d'échappement

Ensemble de deux embouts résistants à la corrosion à glisser sur le tuyau d'échappement.

09 Applique de surnom pour le couvercle de coffre

Ajoutez une signature personnelle à votre Beetle en apposant une applique de surnom sur son coffre.

11 Boulons de roue verrouillables

Aidez à dissuader les voleurs grâce à cet ensemble de boulons de roue verrouillables.

08 Jeu de couvre-pédales sport

Conférez une allure sport à votre véhicule grâce à cet ensemble de pédales en métal brossé. Comprend des couvre-pédales pour l'accélérateur et la pédale de frein.

10 Sac à rebuts en nylon, noir

Ce sac en tissu se fixe facilement à la barre d'appui-tête du siège avant, de façon à être retiré lorsqu'il n'est pas utilisé.

12 Housse protectrice pour siège d'enfant

En plus d'avoir belle apparence, ces housses de siège sont très pratiques.



15

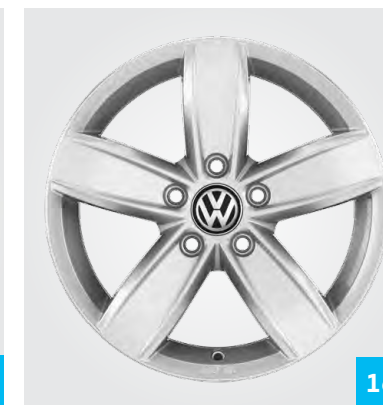

16



17

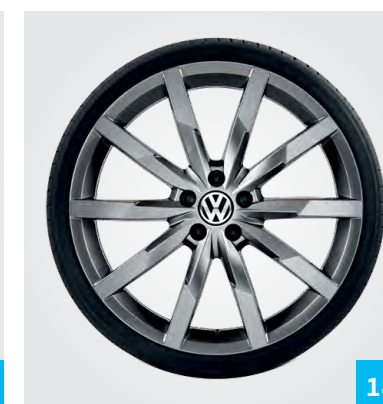

18

La disponibilité des accessoires illustrés peut changer. Les accessoires pourraient ne pas convenir à toutes les versions. Ce document présente seulement un échantillon des excellents accessoires offerts pour votre Volkswagen. Veuillez visiter votre concessionnaire pour voir la sélection complète.

* Les accessoires doivent être installés par un concessionnaire et approuvés par Volkswagen Finance. Certaines conditions peuvent s'appliquer. Communiquez avec votre concessionnaire autorisé pour connaître les détails.

** La garantie limitée est offerte par Volkswagen Group Canada Inc.

† Non compatible avec la Beetle Dune.

Caractéristiques

Trendline (TL)

Moteur :

- TSI 2,0 L de 174 ch, boîte automatique 6 vitesses avec Tiptronic^{MD}
- 184 lb-pi de couple

La version Trendline comprend :

- Aileron arrière
- Antenne à réception simultanée
- Appuie-bras central à l'avant
- Banquette arrière rabattable 50-50
- Caméra de recul
- Connectivité Bluetooth^{MD} pour téléphone mobile
- Console centrale peinte en gris platine métallisé ou couleur carrosserie*
- Contrôle électronique de la stabilité (ESC)

- Coussin gonflable combiné supplémentaire pour protéger la tête et le torse du conducteur et du passager avant
- Coussins gonflables avant pour le conducteur et le passager avant
- Déфлекteur
- Éclairage intérieur ambiant
- Emplacement pour système d'alarme
- Freins à disque avant et arrière
- Garnitures intérieures chromées
- Infodivertissement Composition Colour : radio à écran tactile de 5,0 po avec lecteur de CD et 8 haut-parleurs
- Miroirs de courtoisie éclairés
- Ordinateur de voyage
- Prise d'entrée auxiliaire
- Prises d'alimentation de 12 V (2)

- Réglage manuel de la température
- Rétroviseurs extérieurs à réglage électrique chauffants couleur carrosserie avec clignotants intégrés
- Roues en acier Propeller de 16 po avec enjoliveurs pleins et pneus toutes saisons
- Sièges avant chauffants et buses à liquide lave-glace chauffantes
- Sièges avant confortables à huit réglages manuels avec réglage manuel du soutien lombaire
- Surface des sièges en tissu
- Suspension arrière multibras
- Tableau de bord couleur carrosserie avec boîte à gants supplémentaire
- Volant à trois rayons, levier de vitesse et levier de frein de stationnement en plastique

Équipement en option :

Ensemble Commodité

- Intégration App Connect pour téléphone intelligent (Android Auto^{MC}, Apple CarPlay^{MC}, MirrorLink^{MD})
- Régulateur de vitesse
- Ordinateur de voyage multifonctions
- Radio satellite SiriusXM^{MD}
- Prise d'entrée audio USB
- Infodivertissement Composition Media : écran tactile de 6,33 po avec capteur de proximité, lecteur de CD, commandes vocales et une fente pour carte SD

* Console centrale peinte couleur carrosserie pour les modèles blanc pur, rouge tornade, orange Habanero métallisé et bleu soyeux métallisé.

Coast (CO)

Moteur :

- TSI 2,0 L de 174 ch, boîte automatique 6 vitesses avec Tiptronic^{MD}
- 184 lb-pi de couple

Comprend l'équipement de la version Trendline, plus :

- Accès sans clé KESSY avec bouton marche-arrêt
- Console centrale peinte en gris platine métallisé
- Détection des angles morts avec avertissement de circulation arrière
- Essuie-glace à capteur de pluie
- Infodivertissement Composition Media : écran tactile de 6,33 po avec capteur de proximité, lecteur de CD, commandes vocales et une fente pour carte SD
- Intégration App Connect pour téléphone intelligent (Android Auto^{MC}, Apple CarPlay^{MC}, MirrorLink^{MD})
- Ordinateur et indicateur de voyage multifonctions
- Phares automatiques avec fonction d'arrivée et de départ
- Plaques de seuil de porte
- Prise d'entrée audio USB
- Radio satellite SiriusXM^{MD}
- Régulateur de vitesse
- Rétroviseur intérieur à atténuation automatique
- Roues en alliage Heritage de 17 po avec pneus toutes saisons**
- Tableau de bord au design surfeur
- Toit ouvrant souple à commande électrique commandé à distance à l'aide de la clé
- Volant multifonctions, levier de frein de stationnement et levier de vitesse gainés de cuir

Équipement en option :

Ensemble Style

- Antibrouillards avant
- Feux arrière à DEL
- Phares bi-xénon avec phares de jour à DEL
- Réglage de la température électronique à deux zones Climatronic^{MD}
- Système audio Fender^{MD} de qualité supérieure : 8 haut-parleurs et caisson d'extrême graves

Dune (DU)

Moteur :

- TSI 2,0 L de 174 ch, boîte automatique 6 vitesses avec Tiptronic^{MD}
- 184 lb-pi de couple

Comprend l'équipement de la version Trendline, plus :

- Accès sans clé KESSY avec bouton marche-arrêt
- Aide au stationnement
- Antibrouillards avant
- Barre stabilisatrice avant pleine, 23 mm
- Châssis de 10 mm de plus par rapport au modèle de base
- Détails jaune tempête de sable sur le groupe d'instruments
- Détection des angles morts avec avertissement de circulation arrière
- Éclairage à DEL de la plaque d'immatriculation arrière
- Essuie-glace à capteur de pluie
- Feux arrière à DEL
- Film DUNE sur les moulures protectrices latérales au bas de la porte
- Fixation DUNE au bas du volant
- Infodivertissement Discover Media : écran tactile de 6,33 po avec capteur de proximité, lecteur de CD, navigation satellite et 2 fentes pour carte SD
- Intégration App Connect pour téléphone intelligent (Android Auto^{MC}, Apple CarPlay^{MC}, MirrorLink^{MD})
- Moulures protectrices latérales en plastique grené noir mat
- Ordinateur de voyage multifonctions
- Pare-chocs arrière avec diffuseur argent
- Pare-chocs avant avec système d'admission d'air alternatif et motif en alvéole
- Pédales en aluminium
- Phares automatiques avec fonction d'arrivée et de départ
- Phares bi-xénon avec phares de jour à DEL
- Planche de bord et moulures intérieures des portes noir uni (ou couleur carrosserie pour le modèle jaune tempête de sable métallisé)
- Plaques de protection avant et latérales peintes en argent
- Prise d'entrée audio USB
- Radio satellite SiriusXM^{MD}

- Réglage de la température électronique à deux zones Climatronic^{MD}
- Régulateur de vitesse
- Rétroviseur intérieur à atténuation automatique
- Rétroviseurs extérieurs peints en argent Reflex métallisé
- Roues en alliage Canyon de 18 po avec pneus toutes saisons
- Sièges deux tons :
 - Bourrelets et garnitures des sièges en similicuir noir
 - Tissu céramique foncée
 - Surpiqûres et passepoils jaune cari
- Sièges sport
- Surpiqûres contrastantes jaune cari dans l'ensemble de l'habitacle (volant, tapis au plancher, levier de vitesse, levier de frein de stationnement, appuie-bras et bourrelets des sièges)
- Suspension robuste
- Système audio Fender^{MD} de qualité supérieure : 8 haut-parleurs et caisson d'extrême graves
- Toit ouvrant souple à commande électrique commandé à distance à l'aide de la clé
- Voie 14 mm plus large que le modèle de base
- Volant multifonctions, levier de frein de stationnement et levier de vitesse gainés de cuir

** La couleur des roues dépend de la couleur de la carrosserie.

Beetle décapotable 2018



© Volkswagen Canada, 2017. Les caractéristiques indiquées comme offertes en option sont disponibles dans des ensembles en option ou sur des modèles supérieurs. Les articles, les spécifications, la disponibilité, les caractéristiques de série, les options, les tissus et les couleurs peuvent être modifiés sans préavis. Volkswagen Canada n'est pas responsable des erreurs de typographie ou de photographie. Certaines caractéristiques pourraient ne pas être disponibles au moment de la construction de votre véhicule, ou être offertes moyennant un supplément. Bien que nous nous efforçons de présenter des renseignements exacts, comme les erreurs peuvent se produire de temps à autre, nous recommandons aux clients de visiter leur concessionnaire pour connaître les détails. Les pneus et la garantie associée sont fournis par leur fabricant. Le véhicule vendu est équipé de quatre pneus toutes saisons. Toutefois, veuillez prendre note que l'utilisation de pneus d'hiver est peut-être obligatoire dans votre province ou votre territoire. Les coussins gonflables sont des dispositifs de retenue complémentaires qui ne se déploieront pas dans tous les scénarios d'accident. Utilisez toujours les ceintures de sécurité et installez les enfants sur les sièges arrière seulement, en utilisant un système de retenue adapté à leur taille et à leur âge. Le système de navigation fonctionne à l'aide de signaux transmis sur le réseau GPS et vise uniquement à suggérer un itinéraire. Le trajet sur la carte peut être différent du trajet réel à la suite de changements de nom de rues, de travaux ou d'autres changements du réseau routier dont Volkswagen Canada n'est pas responsable. Veuillez faire preuve de jugement lorsque vous décidez de suivre ou non le chemin proposé. Les cotes de consommation de carburant sont des estimations fondées sur les critères et les méthodes d'essai pour la consommation de carburant des véhicules de l'année-modèle 2018 définis par Ressources naturelles Canada (RNCAN), et sont indiquées à des fins de comparaison seulement. Veuillez prendre note que toute comparaison à un véhicule d'apparence similaire d'une année-modèle antérieure à 2015 risque de présenter des irrégularités, car les méthodes de calcul approuvées par RNCAN étaient différentes pour les années-modèles 2014 et précédentes. Veuillez consulter le Guide de consommation de carburant 2018 de RNCAN pour connaître les données de consommation estimées. La consommation de carburant réelle varie en fonction des conditions de conduite, des habitudes du conducteur, de l'état du véhicule, du poids transporté et de l'équipement supplémentaire. « Beetle », « Trendline », « Climatronic », « TSI », « Volkswagen » et le logo Volkswagen sont des marques déposées de Volkswagen AG. « Dune » est une marque de commerce de Volkswagen AG. « Monster Mats » est une marque déposée de Volkswagen Group Canada Inc. La marque verbale Bluetooth et les logos associés sont des marques déposées de Bluetooth SIG, Inc. « Fender » est une marque déposée de Fender Musical Instruments Corporation. « SiriusXM », le logo SiriusXM, les noms de postes et leurs logos sont des marques de commerce de Sirius XM Radio Inc. utilisées sous licence. « Tiptronic » est une marque déposée de Dr. Ing. h.c. F. Porsche AG. « Android Auto » est une marque de commerce de Google Inc. « Apple CarPlay » est une marque de commerce d'Apple Inc. « Mirrorlink » est une marque déposée de Car Connectivity Consortium LLC. Pour de plus amples renseignements sur n'importe quel modèle Volkswagen, veuillez composer le 1 800 DRIVE VW ou visiter le site vw.ca. Enfin, conduisez de manière responsable et respectez le code de la route. Dernière mise à jour : 19 septembre 2017.