

一汽-大众

Audi 突破科技 启迪未来

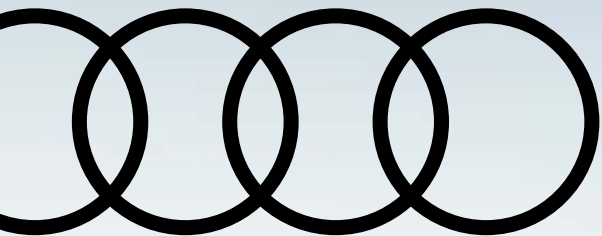

 **RS 4**



目录

- 03-04 车型概览
- 05-06 外观
- 07-08 内饰
- 09-10 亮点
- 11-12 赛道科技
- 13-14 装备
- 15-16 装备表
- 17-18 其他





动感美学 闪耀夺目锋芒

即使静止,新奥迪RS 4 Avant也迸发出摄人心魄的气场。旅行车实用的车身轮廓与粗犷犀利的RS设计语言浑然相融,演绎出生动且富有表现力的动感美学。把运动赛车的基因融入每一寸肌理,让每一个角落都闪耀锋芒,透射出强烈的速度感与力量感。当轰鸣的引擎声响彻天际,当强力的推背感迅猛侵袭,血脉偾张的赛道激情也被瞬间点燃。以天生的高性能表现席卷赛道,让追随者即使搏尽全力,也只能望尘叹息。



硬核型格 挥洒不羁风范

低矮的前脸造型凶悍无比,尽显贴地俯冲之势,配合硕大的黑色蜂窝形中网格栅和两侧导流口,迸发所向披靡的攻击力。镂空的下唇采用碳纤维材质,让轻量化的运动感全然展现。棱角分明的大灯犀利夺目,在点亮的瞬间,更迸发出一往无前的战斗气息。

简练的腰线从车头贯穿至车尾,使车身显得更加修长且充满肌肉感。饱满圆润的车尾虽不及前脸般锋锐,却通过精致的尾灯、下方扰流板与两侧双边共出的排气设计,将运动感倏然提升。

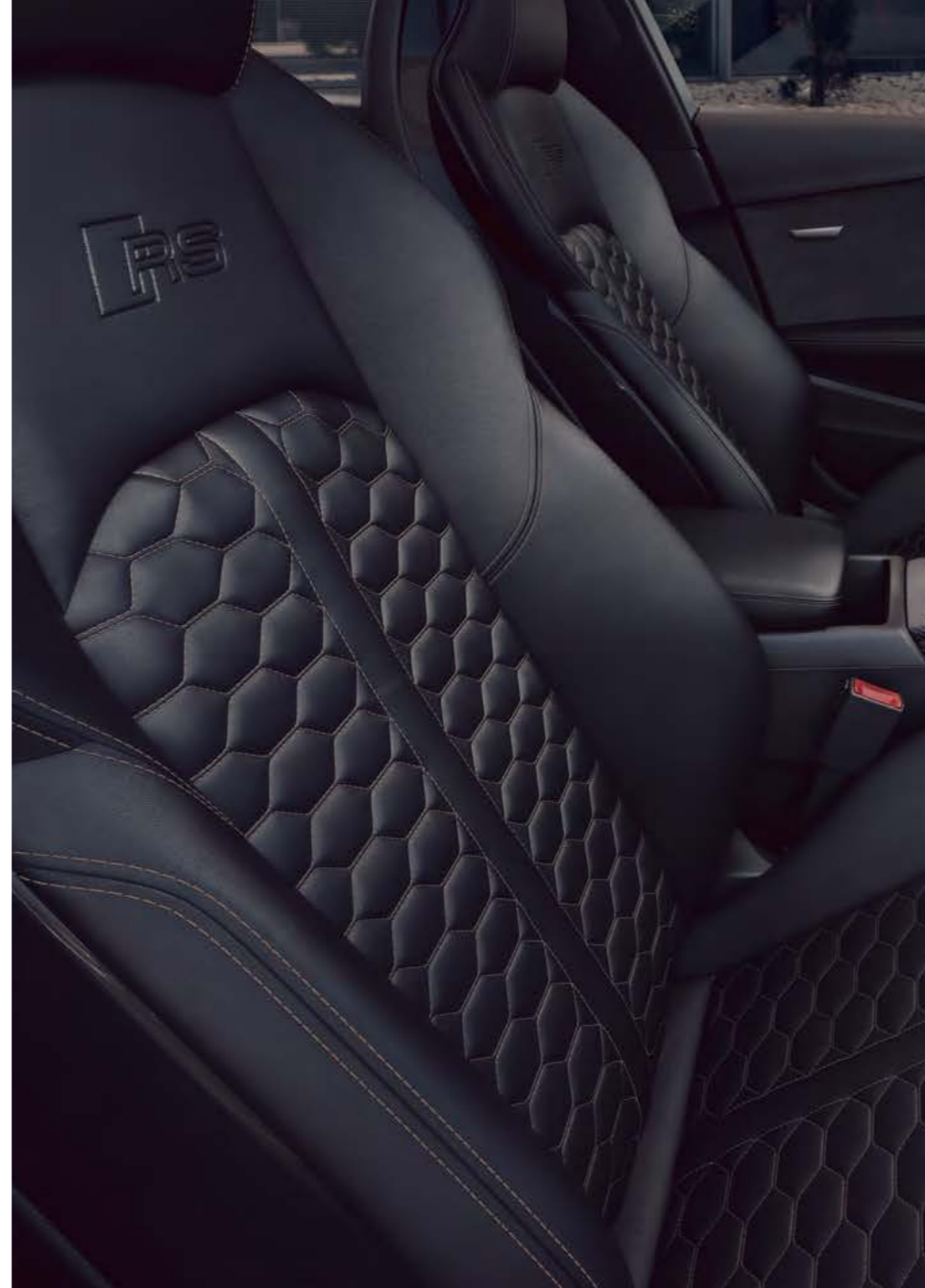

璨然空间 蕴藏高能本色

强烈的科技感与运动感,融入奥迪虚拟座舱每一处细节。充满科技感的12.3英寸全液晶仪表盘跃入眼帘,让包括轮胎压力值、发动机扭矩在内的丰富信息一目了然。

10.1英寸中控屏,灵敏操控一触即达。专属赛车化座椅以及碳纤维材质的运用,将运动与奢华的气息碰撞升华。遍及多功能方向盘、中控台、换挡杆后方等处的“RS”标识,则在时刻彰显着它的高性能本色。



强悍动力 迸发破风之势

新奥迪RS 4 Avant搭载2.9TFSI双涡轮增压V6发动机,释放450匹狂放马力,峰值扭矩可达600牛米,百公里加速仅需4.1秒,让破风疾驰的感受更加快意淋漓。8速tiptronic变速箱搭配独特的quattro全时四驱系统,可不断地调整动力分配,时刻确保强劲的牵引力和出色的稳定性,让您无惧复杂路况,纵享驾驭之趣。DRC可调减震和主动式多级车身侧倾控制匹配多种驾驶模式,令激动人心的疾驰感受再度飙升。



赛道科技

赋能日常驾驶

于赛道中争锋,于街道中桀骜。新奥迪RS 4 Avant传承了奥迪的运动基因,将源于赛道的科技融合于量产车型中。无论是在专业赛道亦或是日常驾驶,均以强者风范胜人一筹。惊艳之至的性能,总是能让人感受到血脉偾张的驭速豪情。

经典之作

成就出色驾控

新奥迪RS 4 Avant搭载的quattro全时四轮驱动堪称奥迪品牌的经典之作。它以40:60比例将扭矩分配至前轴和后轴,动力依据路况,无延迟分配到合适的车轮上。标配运动差速器的quattro,通过有针对性的驱动分配获得车辆操控范围内更高的安全性。同时RS运动悬架带有DRC动态驾驶控制系统,2个中心阀使双侧减震器间隔均衡,驾驶者通过驾驶模式选控,即让行进更为舒适平稳,同时动力得以提升。



车轮



Audi Sport 10辐星刃设计,
19英寸铸造铝合金轮毂
尺寸9Jx19



Audi Sport 5双辐刀锋设计,
20英寸车轮
尺寸9Jx20



Audi Sport 5双辐刀锋设计,
20英寸车轮,碳黑风格
尺寸9Jx20



Audi Sport 5辐动感设计,
20英寸车轮,哑光钛合金风格
尺寸9Jx20



Audi Sport 5辐动感设计,
20英寸车轮,碳黑风格
尺寸9Jx20



Audi Sport 5辐剑锋设计,
20英寸车轮,古铜棕色风格
尺寸9Jx20



Audi Sport 5辐战旗设计,
20英寸车轮,碳黑风格
尺寸9Jx20



Audi Sport 5辐战旗设计,
20英寸锻造合金车轮
尺寸9Jx20

座椅面料

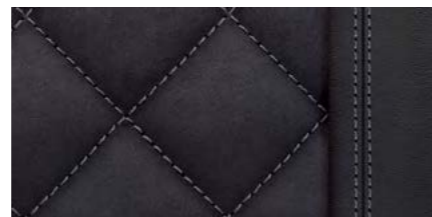

阿尔卡特纳真皮,黑色带岩石灰对比色缝线

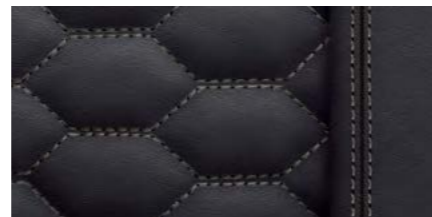

高级纳帕真皮,黑色带岩石灰对比色缝线

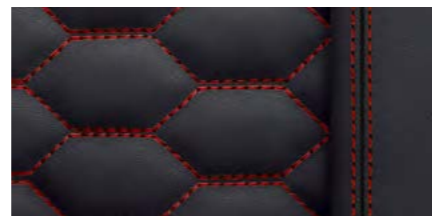

高级纳帕真皮,黑色带冲刺红对比色缝线



高级纳帕真皮,月光银带岩石灰对比色缝线

内饰条

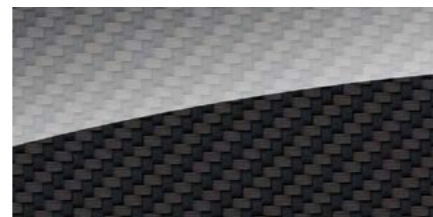

碳纤维内饰条



黑色钢琴漆内饰条



竞速铝制内饰条

车身漆色

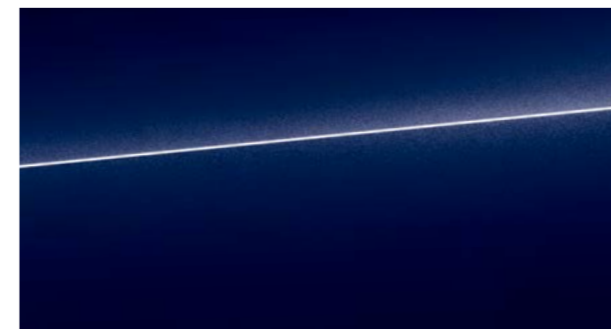

纳瓦拉蓝(Navarra Blue)金属漆



冰川白(Glacier White)金属漆



糖果红(Tango Red)金属漆



索诺马绿(Sonoma Green)金属漆



米索斯黑(Mythos Black)金属漆

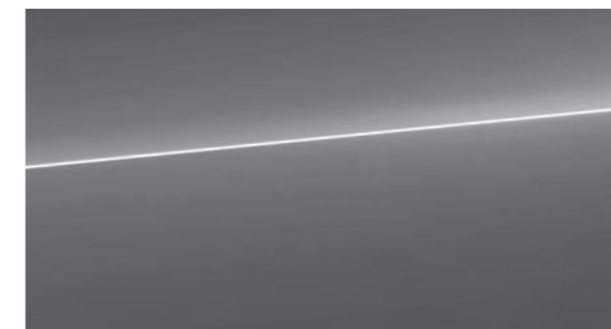

纳多灰(Nardo Grey)标准漆



湖光蓝(Turbo Blue)金属漆

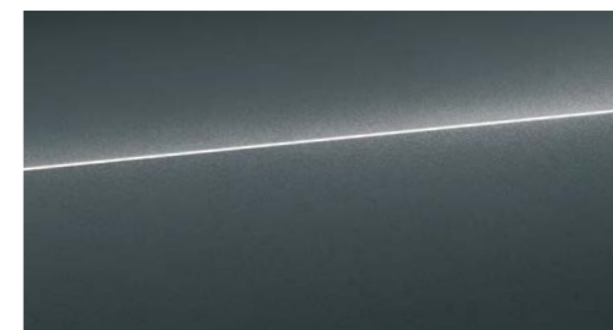

天云灰(Daytona Grey)珠光漆



奥迪专享个性化定制车漆

注:一切请以到店实车为准。

新奥迪RS 4 Avant装备价格表

车型	新奥迪RS 4 Avant					
市场指导价(元)	¥812,800					
发动机						
发动机型式	2.9TFSI V6 双涡轮增压发动机					
最大输出功率 [kW(PS)/rpm]	331(450)/5700-6700					
最大输出扭矩 [Nm/rpm]	600/1900-5000					
排量 [cm ³]	2894					
传动系统/车轮						
变速器	8速Tiptronic					
驱动方式	quattro全时四驱					
车轮	Audi Sport铝合金轮毂, 10辐星刃设计					
轮胎	轮胎 265/35 R19					
整车尺寸及质量						
长x宽x高 [mm]	4782x1866x1437					
轴距 [mm]	2826					
空车质量 [kg]	1840					
允许最大质量 [kg]	2270					
行李箱容积 [L]	505					
油箱容积 [L]	58					
最小转弯直径 [m]	11.6					
整车性能参数						
最高车速 [km/h]	250 ¹					
加速时间 0-100km/h [s]	4.1					
油耗(城市) [L/100km]	12.6					
油耗(郊区) [L/100km]	7.2					
油耗(混合) [L/100km]	9.1					
基本装备						
Audi Sport赛道科技	安全/灯光	驾驶员辅助系统	车身/外部	信息娱乐/导航	内部	座椅
quattro运动差速锁	胎压监控系统	后视摄像头	加强型保险杠	MMI®导航升级版	高级内饰氛围灯	RS运动座椅
动态转向	防盗螺栓	坡路辅助功能	RS 运动前扰流板	蓝牙接口	三区高级空调	电动调节前座椅, 驾驶员座椅带有记忆功能
quattro全时四驱技术	前部加强型底板	奥迪驾驶模式选项	亚光铝合金外后视镜	奥迪互联科技	碳纤维内饰条	前部座椅加热
3幅平底多功能RS运动方向盘	前后排侧气囊带有头部气帘	定速巡航	运动排气系统	Bang & Olufsen音响系统	前后脚垫	阿尔卡塔纳真皮组合座椅
RS运动悬架	电子防盗系统	驻车系统	Audi Sport迎宾氛围灯	平视显示系统	内后视镜自动防眩目	腰部支撑, 带有气动调节按摩功能
奥迪侧向辅助	奥迪矩阵LED大灯带动态转向灯	奥迪预碰撞后部基础版	亚光铝合金车顶轨道		ISOFIX	
RS黑色制动钳	LED尾灯带有动态转向灯		亚光铝合金风格包		后排座椅可折叠	
	舒适钥匙		全景天窗		黑色织物顶棚	
			外后视镜电动可调, 可折叠, 可加热及防眩目功能			
选装装备	车型					新奥迪RS 4 Avant
碳纤维外后视镜						○ ¥16,000
奥迪专享黑色高光外后视镜						○ ¥1,500
高级纳帕真皮带蜂巢缝线						○ ¥12,000
座椅侧糖果红真皮覆盖						○ ¥3,600

选装装备	车型	新奥迪RS 4 Avant
RS运动悬架带有DRC动态驾驶控制系统		○ ¥26,000
RS专属竞速		○ ¥21,000
RS运动排气系统		○ ¥16,000
黑色车顶轨道		○ ¥0
竞速铝制内饰条		○ ¥0
黑色钢琴漆内饰条		○ ¥0
前后座椅加热		○ ¥5,000
前排通风座椅		○ ¥5,000
碳纤维发动机舱罩		○ ¥7,000
专属私密玻璃		○ ¥6,000
全真皮覆盖		○ ¥5,000
ACC驾驶辅助系统和车道保持辅助系统		○ ¥6,000
预碰撞保护系统		○ ¥6,000
驻车辅助系统		○ ¥5,100
陶瓷制动盘带红色卡钳		○ ¥83,000
陶瓷制动盘带灰色卡钳		○ ¥78,000
陶瓷制动盘带蓝色卡钳		○ ¥85,000
黑色高光风格包		○ ¥11,000
黑色高光碳纤维风格包		○ ¥60,000
奥迪专属黑色高光标识&名牌		○ ¥4,000
RS内饰风格包		○ ¥20,000
Audi Sport铸造铝合金轮毂, 10辐星刃设计, 尺寸9Jx19, 265/35 R19轮胎		●
Audi Sport 5双辐刀锋设计, 尺寸9Jx20, 275/30 R20轮胎		○ ¥27,000
Audi Sport 5双辐刀锋设计, 碳黑风格外观, 尺寸9Jx20, 275/30 R20轮胎		○ ¥32,000
Audi Sport 5辐动感设计, 哑光钛合金风格外观, 尺寸9Jx20, 275/30 R20轮胎		○ ¥32,000
Audi Sport 5辐动感设计, 碳黑风格外观, 尺寸9Jx20, 275/30 R20轮胎		○ ¥32,000
Audi Sport 5辐剑锋设计, 古铜棕色风格, 尺寸9Jx20, 275/30 R20轮胎		○ ¥60,000
Audi Sport 5辐战旗设计, 碳黑风格外观, 尺寸9Jx20, 275/30 R20轮胎		○ ¥32,000
Audi Sport 5辐战旗设计, 锻造合金车轮, 尺寸9Jx20, 275/30 R20轮胎		○ ¥28,000
奥迪专享个性化定制彩色真皮包		○ ¥42,000
奥迪专享个性化定制操控元件		○ ¥11,000
奥迪专享个性化定制车门扶手及中控彩色真皮及缝线		○ ¥14,000
奥迪专享个性化定制车身同色内饰条		○ ¥12,000
纳多灰		●
冰川白		○ ¥0
索诺马绿		○ ¥0
湖光蓝		○ ¥0
糖果红		○ ¥0
纳瓦拉蓝		○ ¥0
米索斯黑		○ ¥0
天云灰		○ ¥0
奥迪专享个性化定制车漆		○ ¥32,000

1. 电子限速

注: (1) ● 标准装备 ○ 选装 — 不提供

(2) 鉴于一汽-大众汽车有限公司将不断对汽车进行改型和改进, 因此后续车型的装备和参数将有可能发生变化。请您勿以其他样本的内容与您所购汽车的装备和参数进行比较并以两者的差别为依据提出补偿装备的要求。

(3) 如果您有其他特殊需求或发现您所购汽车与样本有不一致之处, 请咨询一汽-大众奥迪特许经营商。

奥迪专享个性化定制

运动、舒适、设计、功能——奥迪专属个性定制的丰富的选择可以满足您的更多需求。在这里，您将能看到我们是如何在每一个细节之上，再精雕再细琢。从细致的多色对比色缝线，到丰富的内饰颜色，再到可定制化色彩及品质细腻的皮革座椅。每一处的精湛品质，将让您的每一个感官都发出由衷的赞叹。



车身尺寸

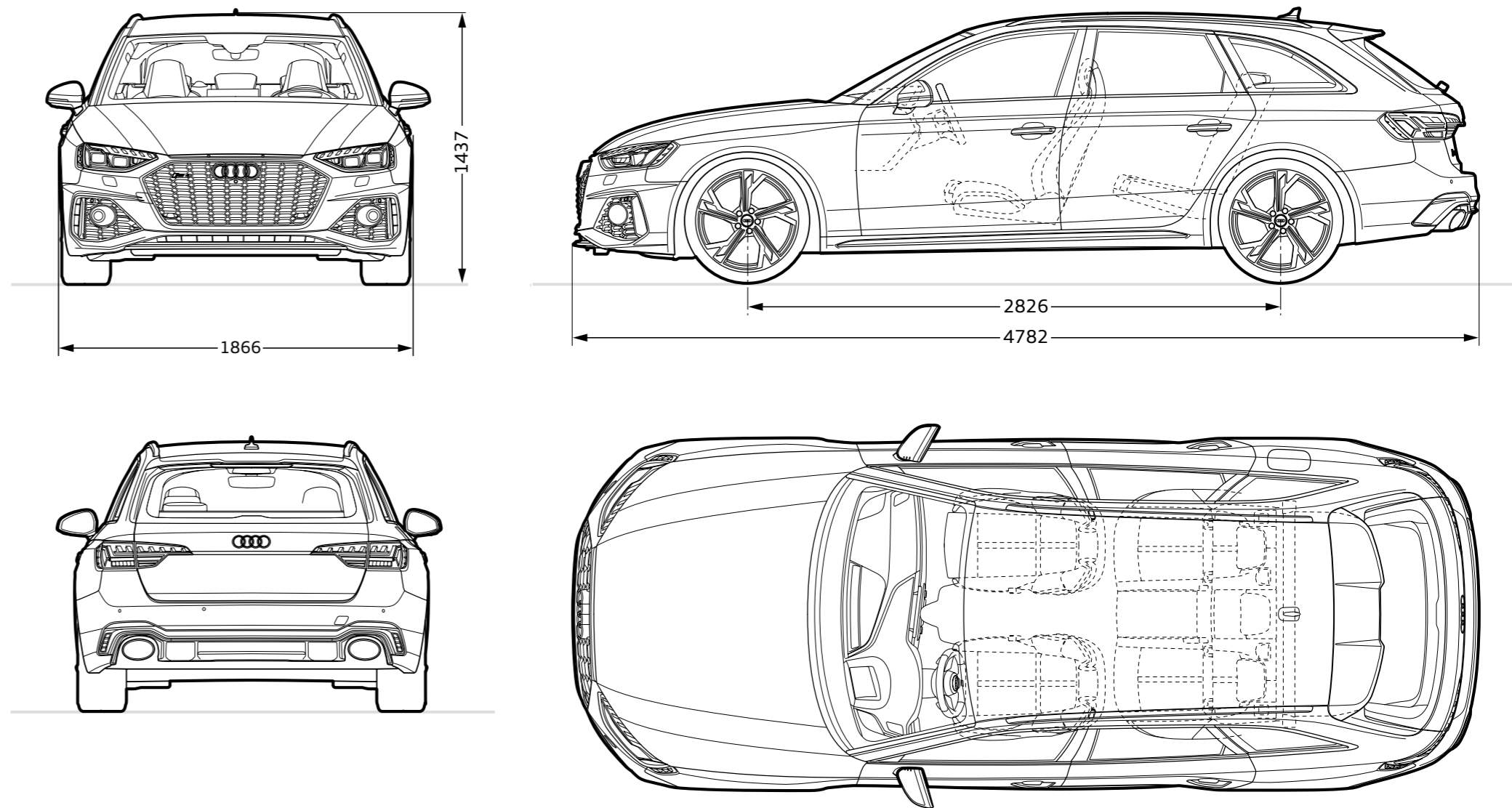

单位：毫米

