

2016款捷豹XJ

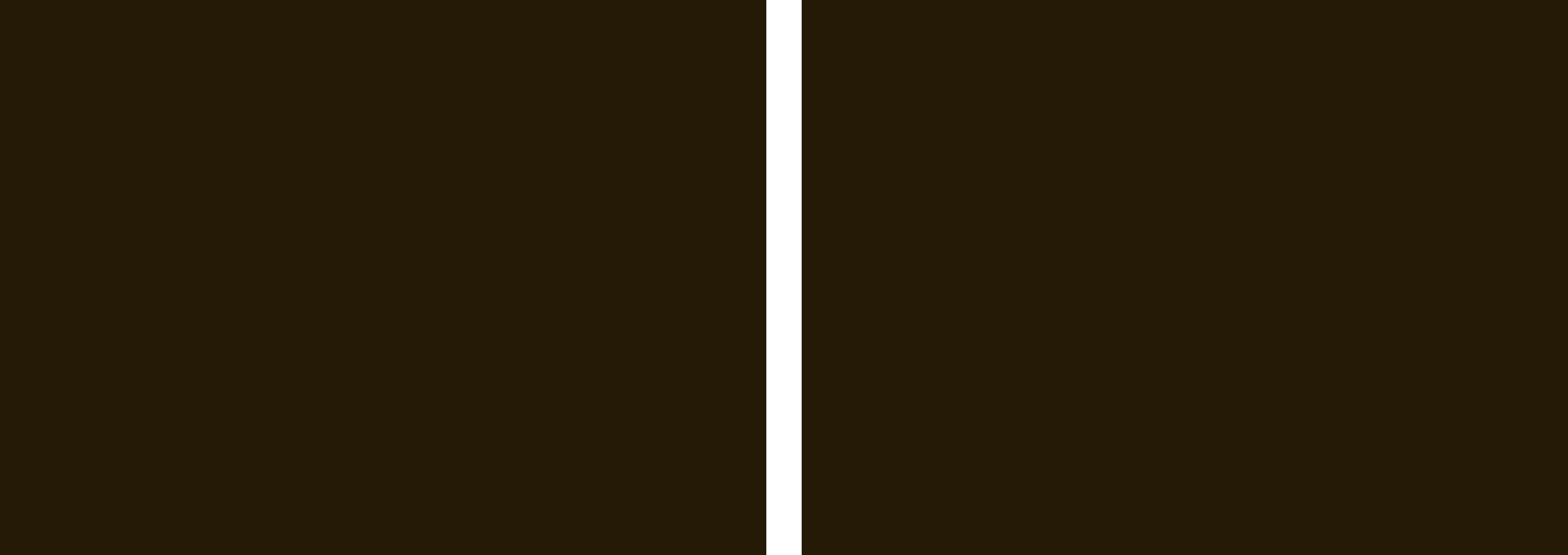

THE ART OF PERFORMANCE







BY APPOINTMENT TO
HM THE QUEEN
MANUFACTURERS OF
MOTOR VEHICLES
JAGUAR LAND ROVER LIMITED
COVENTRY



BY APPOINTMENT TO
HRH THE DUKE OF EDINBURGH
MANUFACTURERS OF
MOTOR VEHICLES
JAGUAR LAND ROVER LIMITED
COVENTRY



BY APPOINTMENT TO
HRH THE PRINCE OF WALES
MANUFACTURERS OF
MOTOR VEHICLES
JAGUAR LAND ROVER LIMITED
COVENTRY



THE ART OF PERFORMANCE

每天我们致力突破性能极限。为驾驶者提供来自于捷豹的出色性能。我们不断创新、不断设计、不断精研工艺。我们掌握规则，尔后打破规则。挣脱传统的限制，只为走向新的高度。此时，性能即艺术。

捷豹，性能美学。

本手册印刷于2016年3月，是对相关车辆的总体性介绍，仅供您做初步一般性参考，不应构成您购买车辆决定的基础。我们鼓励您在购车前仔细核验车辆以决定是否购买。

您所购买车辆的具体配置、规格以及其它技术指标排他性地以您与捷豹授权经销商签订之车辆买卖合同的条款和条件为准。本手册不构成车辆买卖合同的组成部分。

尽管手册中已经标明或者没有明确标明，本手册中介绍的配置或者照片中所示的配置可能为选配。您应在购车前详细垂询捷豹授权经销商您所购买的车辆是否具备本宣传手册中介绍的配置或者照片中所示的配置。

捷豹不就本手册中所可能包含的（印刷制作）错误、不完整陈述或者其它不准确信息承担任何性质的责任。



目录

简介

XJ 设计理念	06
XJ 产品解析	08

设计

外观概览	10
焕然一新的外观设计	13
外部装备	15
科技内饰	17
豪华内饰	18
舒适内饰	21
内部空间	22

性能

发动机	24
轻量化铝质车身结构	26
动感驾控	28

智联科技

全路况自适应控制系统	30
先进传动动力技术	32

信息娱乐系统

InControl智能驭领 科技	34
InControl 智能驭领 尊享触控 和InControl 智能驭领 尊享连接 音响	37
	38

安全与高效

高级驾驶者辅助系统	40
高效技术	42

个性化

XJ - 您的专属选择	44
选择您的发动机	46
选择您的车型	48
选择您的选配套件	50
选择您的颜色搭配	58
选择您的轮圈	60
选择您的内饰	62
选择您的捷豹附件	72
技术参数	74
尺寸规格	76

捷豹世界

捷豹体验	78
捷豹世界	80
捷豹术语解释及释重要讯息	82



扫描二维码，了解更多关于捷豹XJ。

显示车型：石英色长轴距版XJ旗舰商务版

本产品手册中的图片所展示车型为捷豹全球总部上市车型。其技术参数，选配套件，及车型供应，均会根据不同市场及当地经销商之实际情况有所不同。

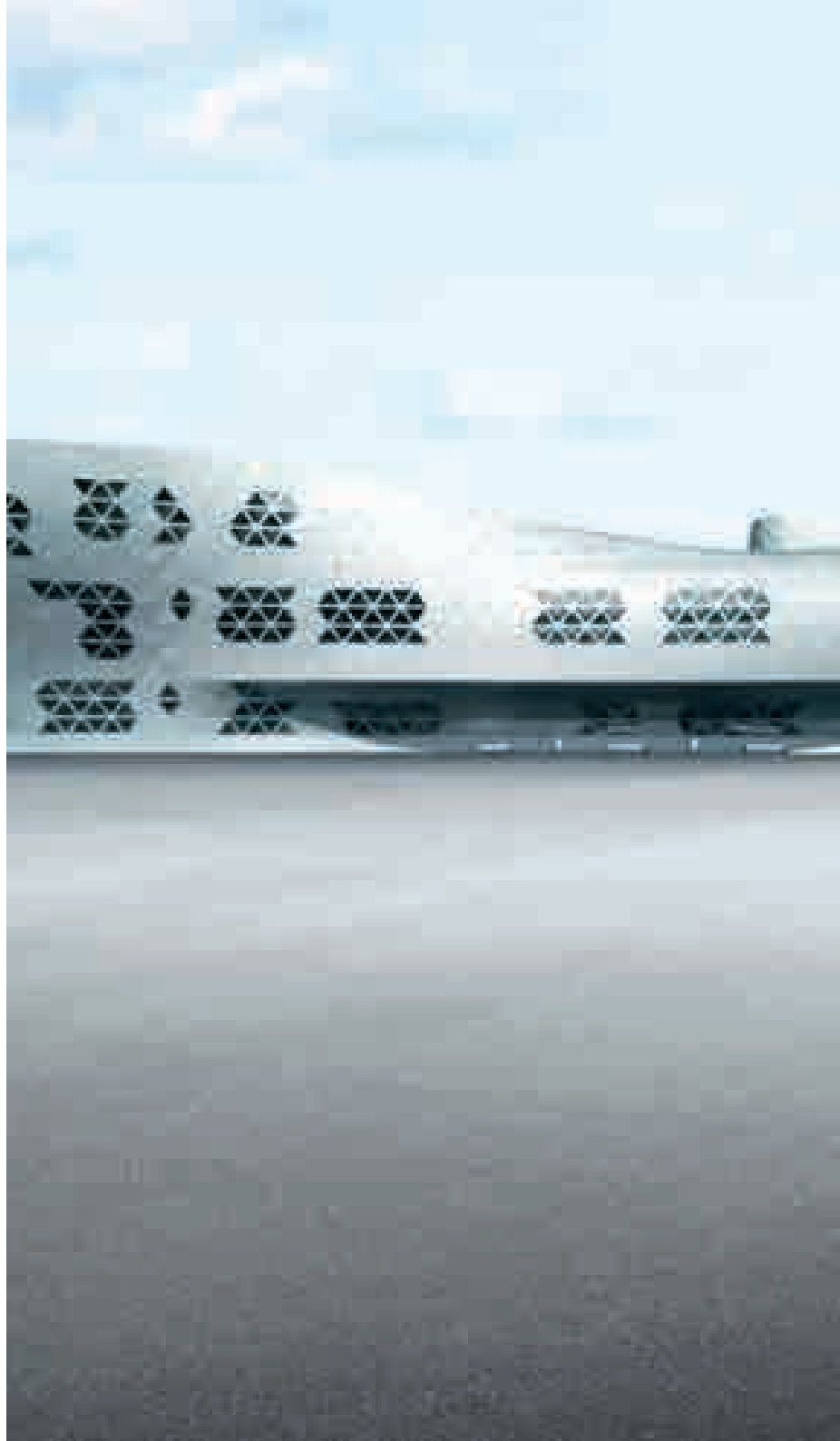

简介 XJ 设计理念

全新XJ是捷豹轿车的巅峰之作，融领先技术、运动轿车的动感及奢华于一身。全新造型更加自信，经过重新设计的车头，更加垂直的格栅，LED前大灯拥有造型独特的双J形日间行车灯，能效更高，令人不禁驻足凝视。先进的系统则保障了您对车辆信息的了解和个人安全，您期望捷豹汽车所拥有的动力和驾驶体验与XJ的优美造型及精湛工艺集于一体。车内宽敞的空间足以令您伸展放松，也可随时使用最新的InControl 智能驭领 尊享连接*进行工作。XJ拥有一切令您的旅途更高效、愉悦和放松的元素。

* 免费选装配置。

显示车型：宝石蓝色长轴距版XJ旗舰商务版



XJ 产品解析

捷豹的新技术侧重于提升您和乘客的旅途舒适性。动态系统为性能、操控和舒适性提供了辅助。XJ还拥有先进互联科技、更强劲的发动机和一系列豪华内饰选项。

互联汽车

InControl 智能驭领 尊享连接*是一套应用程序和技术，让XJ与世界互联。它允许在触摸屏上运行实用的智能手机应用程序。强大的天线提供3G上网功能，可以通过车载Wi-Fi热点访问。您可以使用InControl 智能驭领 高级远程遥控，从任何地方连接和监控您的XJ，甚至能在上车之前预热或制冷车辆。

全铝车身结构

XJ的全铝车身结构不仅强度和刚度高，而且重量非常轻，令车辆反应迅速敏捷，而且省油。100%的全铝单体硬壳式车身结构采用铆接，没有一个焊接接头，却丝毫没有影响车身的整体性。

* 免费选装配置。

部分功能为选配，具体情况根据市场而定。

显示车型：石英色长轴距版XJ旗舰商务版

INCONTROL 智能驭领 尊享触控

音乐、视频、导航和所有必要的车内控制功能，包括蓝牙电话连接，均触手可及。XJ的8英寸触摸屏对新款智能手机触摸和滑动手势做出响应，同时采用强大的英特尔四核处理器，可轻松显示最新图形，响应迅速。

真皮座椅

旗舰商务版拥有华美的全新座椅，赋予其经典之感。软细纹真皮内饰采用捷豹全新的钻石菱形缝线。专属颜色十分协调，贯穿整个座舱。



双J形日间行车灯

双J形日间行车灯赋予XJ焕然一新的独特外观。全LED大灯的光线比普通氙气大灯的光束更白更亮，更接近日光，能更好地识别物体，有助于夜间行驶时提升舒适性和安全性。



设计 外观概览



简约设计

动感身姿

XJ脱颖而出：权威、优雅、动力十足。XJ的泪滴形造型能获得优秀的空气动力学效率，降低空气阻力，提高加速度和燃油经济性，减少二氧化碳排放。详尽的计算模型考虑了审美和空气动力学因素，成就了车辆的最终造型。侧窗的镀铬饰条彰显了XJ纯净、修长的轮廓。低矮、宽大的外形，流畅、紧凑的腰线营造出了霸气十足的姿态，全景天窗和智能设计，让车内的乘客时刻能感觉到宽敞透气。

显示车型：宝石蓝色长轴距版XJ旗舰商务版







焕然一新的外观设计



全新前格栅

双J形大灯

XJ全新打造的车身前部，包括辅有网格细节的、更加垂直的前格栅。新颖的全LED大灯环绕着格栅，能效更高。拥有捷豹独具动感的双J型日间行车灯设计，车灯の色温更接近自然光，能更好地识别物体，有助于夜间行驶期间提高舒适性和安全性。

车身后部，椭圆形排气管，保险杠造型也经过重新设计，全新造型尾灯采用了“光管”LED技术。LED光管亮度更高，效率更高，比卤素灯泡亮得更快，能耗更低，有助于提高XJ的燃油经济性。引人注目的连续“灯带”，细条纹状的图形和LED灯芯结合，令XJ更加与众不同。

显示灰车型：石英色长轴距版XJ旗舰商务版





外部装备

全景天窗

XJ车内视野非常宽阔：和车身同宽的全景热反射玻璃车顶向后延伸到后排座椅上方。天窗能过滤紫外线，让自然光洒满车内，使座舱内透气、宽敞，而且着色玻璃还能更好地保证车内的私密性。电动遮阳帘可在需要时完全挡住光线。特制钢化玻璃有助于保持车内凉爽。

显示车型：石英色长轴距版XJ旗舰商务版





科技内饰

互联
信息娱乐系统

先进的
图形界面

XJ的高清仪表盘显示将驾车时需了解的全部信息呈现眼前。12.3英寸TFT屏幕显示速度、燃油和温度仪表，并根据情况和设置，设定为显示最相关的信息。多层虚拟显示器已经过改进，并结合全新的设计和图形界面，增加了先进功能，更容易查找合适的设置。

仪表盘显示与8英寸触摸屏完全集成，将所有信息显示在方向盘后或中控台上。例如，配合使用InControl智能驭领 尊享导航时，可对仪表盘显示重新配置，借此显示3D地图，令您能更轻松地在正确路线上行进。

显示内饰：长轴距版XJ旗舰商务版，象牙白钻石菱形软纹真皮打孔座椅，带有墨黑色对比色缝线，墨黑色上仪表板，墨黑色绒面皮革触感车顶篷和可选高光深色直纹橡木饰板

豪华内饰



精湛工艺

丰富选择

贯穿XJ整个座舱的出色工艺品质足以傲视同级车辆。多款颜色、材质和饰面可供选择，XJ的内饰映现出简洁纯净的外观。环绕座舱的手工饰板营造出空间感。驾驶员周围的控制功能和结构彰显出捷豹的运动特性，包括真皮包裹的三辐方向盘，让重要控制功能触手可及。

显示内饰：长轴距版XJ旗舰商务版，展示象牙白钻石菱形软纹真皮打孔座椅，带有墨黑色对比色缝线，墨黑色上仪表盘，墨黑色绒面皮革触感车顶篷和可选高光深色直纹橡木饰板







舒适内饰



前排
电动座椅

可通风
加热功能

五种
按摩程序

XJ的多功能座椅令舒适乘坐尽在掌控。两张前排座椅配备电动调节功能，前后排座椅均可加热。所有座椅还配备了通风功能（XJ典雅商务版除外）。部分XJ车型还为驾驶员和副驾驶座椅提供了3位记忆功能。两个独立的航空风格座椅更可以提升XJ的舒适性，这些座位可以向后放倒，同时配有三组按摩程序和记忆功能。此外，可以通过程序设置后排可倾斜座椅，当车门开启时，它可以恢复到直立位置。“老板键”功能可让后排乘客把闲置的前排乘客座椅向前移动，增加腿部空间，让上下车更方便。

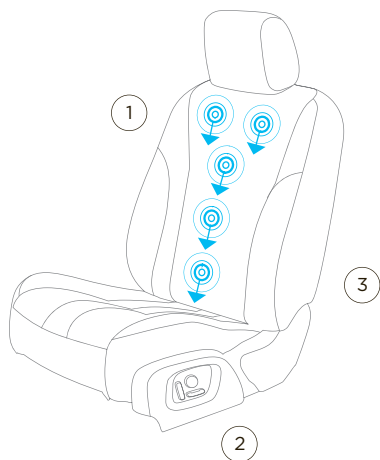

前排座椅

提供五种不同的按摩程序，电动调节，带有3位记忆和可通风加热功能。

- 1.五种按摩程序
- 2.3位记忆功能
- 3.通风功能

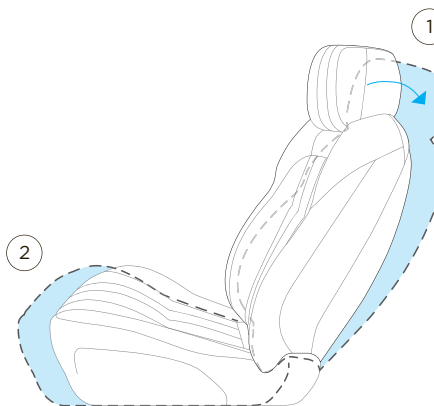

后排座椅

配备航空式倾斜座椅，三种不同按摩程序，电动调节带有两个位置记忆。

- 1.总倾斜度可达11度
- 2.坐垫纵向移动距离长达103毫米，椅背上部移动角度更达14.5度

显示内饰：长轴距版XJ旗舰商务版，象牙白钻石菱形软纹真皮打孔座椅，带有墨黑色对比色缝线，墨黑色上仪表盘，墨黑色绒面皮革触感车顶篷和可选高光深色直纹橡木饰板

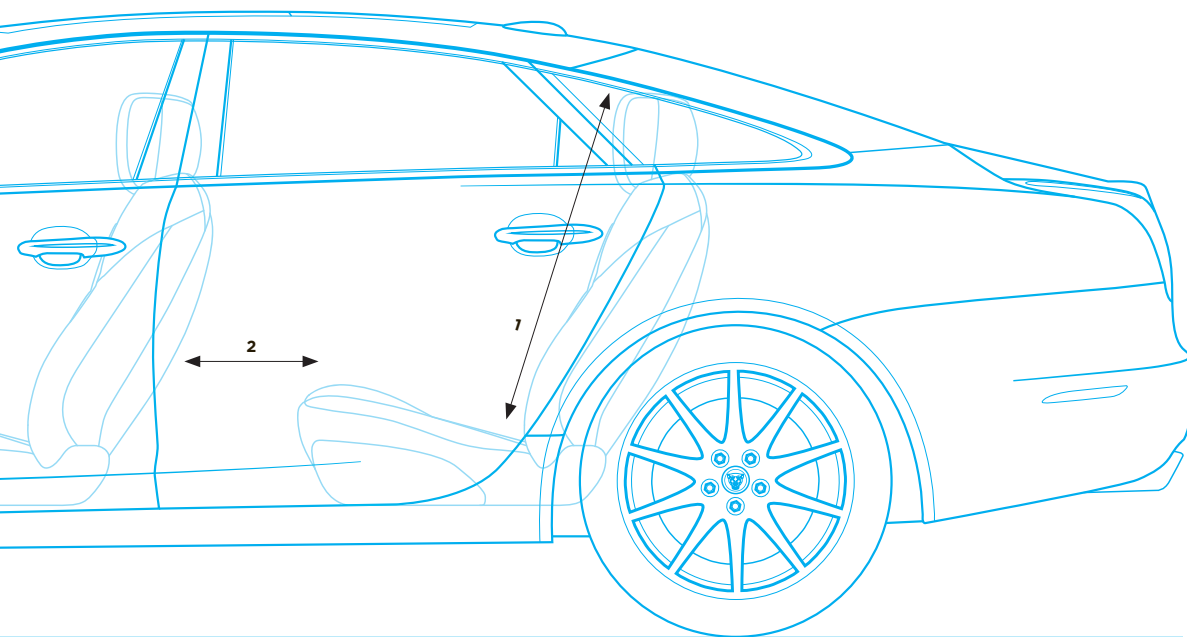

1.长轴距头部空间960毫米 2.长轴距膝部空间189毫米

内部空间



腿部空间
超过一米

豪华轿车
乘坐体验

XJ后排乘客的腿部空间超过一米，为工作、体验丰富多彩的娱乐方式，或者畅快地舒展放松提供了完美的环境。XJ还提供独特的“豪华轿车”乘坐体验，空气悬挂设置经过重新调校，令乘坐更为舒适。

根据型号的不同，后舱还可另外增配独立的10.2英寸高清屏幕。中央扶手设有远程多媒体和前后排座椅控制器，同时提供了实用的储物空间。另外配有折叠商务桌板、LED阅读灯、嵌入式脚托和电动侧后窗遮阳帘，提升了舒适性、便利性和私密性。

显示内饰：长轴距版XJ旗舰商务版，象牙白钻石菱形软细纹真皮打孔座椅，带有墨黑色对比色缝线，墨黑色上仪表板，墨黑色绒面皮革触感车顶篷和可选高光深色直纹橡木饰板



性能 发动机



智能启停技术

XJ提供了两种汽油发动机。包括2.0升 i4 240马力 涡轮增压发动机到3.0升 V6 340马力 机械增压发动机。所有发动机均配备了智能启停功能，进一步提升XJ的燃油效率，降低二氧化碳排放。有关油耗、二氧化碳排放和XJ发动机的性能数据，请参阅第74至75页。

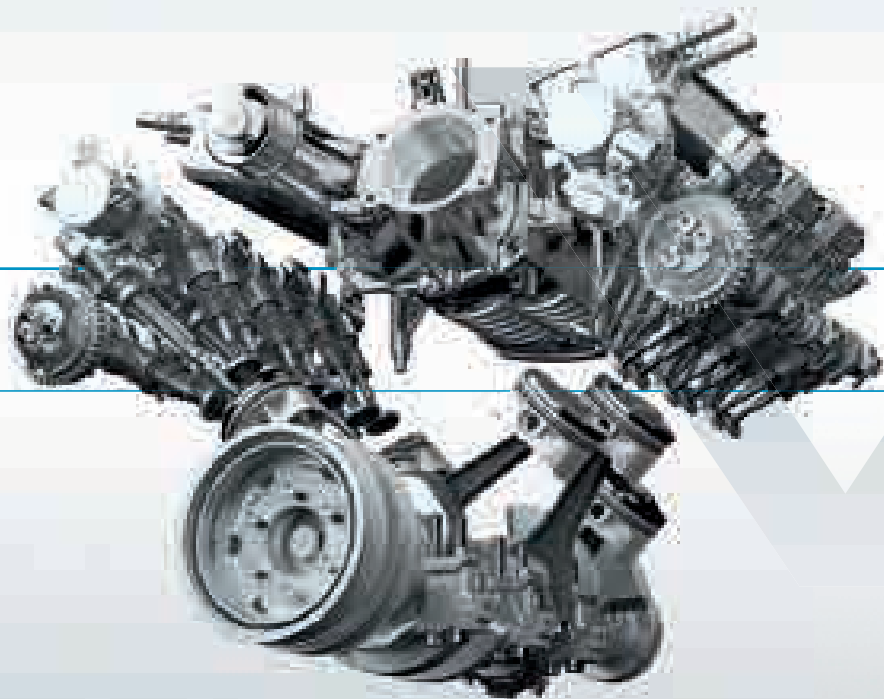

汽油发动机

0-100公里/小时加速仅5.9秒*

在提供的两款汽油发动机中，您可以选择适应自己驾驶风格的理想发动机。我们的2.0升 i4 240马力 涡轮增压发动机兼具经济性和高性能，扭矩高达340牛·米，0-100公里/小时加速时间7.9秒，同时百公里油耗低至8.4升，产生的二氧化碳排放量低至205克/公里。

3.0升 V6 340马力 机械增压发动机提供了更强的动力和更卓越的性能，配备一系列提高效率、改善油耗的技术和感应科技，包括直喷和双可变凸轮轴气门正时。功率达到340马力，扭矩达到450牛·米，它的0-100公里/小时加速时间仅5.9秒。（仅适用于3.0升 340马力 后驱车型）

* 仅适用于3.0升340马力 后驱车型。

轻量化铝质车身结构身



更加灵活

提升经济性

100%铝合金

作为XJ动态性能核心的全铝车身，打造出更牢固、更强大的车身结构，最为重要的是，重量更轻。XJ的100%全铝单体硬壳式结构采用航空接合和铆接技术开发，没有一个焊接接头。XJ使用高达50%的铝合金来自于再生资源，因此XJ成为可持续发展的典范。

XJ卓越的功率重量比提升了各方面性能，加速性能得到提高的同时，保证车辆的车身强度。而且由于发动机的工作强度更小，油耗和排放也随之降低。另外全铝合金结构增强了乘坐的舒适性、操控性、敏捷性和直观感受，将驾驶员与车辆和道路无缝衔接。

铝合金与生俱来的强度和单体硬壳式结构带来了安全方面的优势。重量更轻提高了制动性能，降低了冲击动能。铝合金在变形时能比钢吸收更多能量，而且因为接头少，XJ的强度得到进一步增强。

显示车型：宝石蓝色长轴距版XJ旗舰商务版

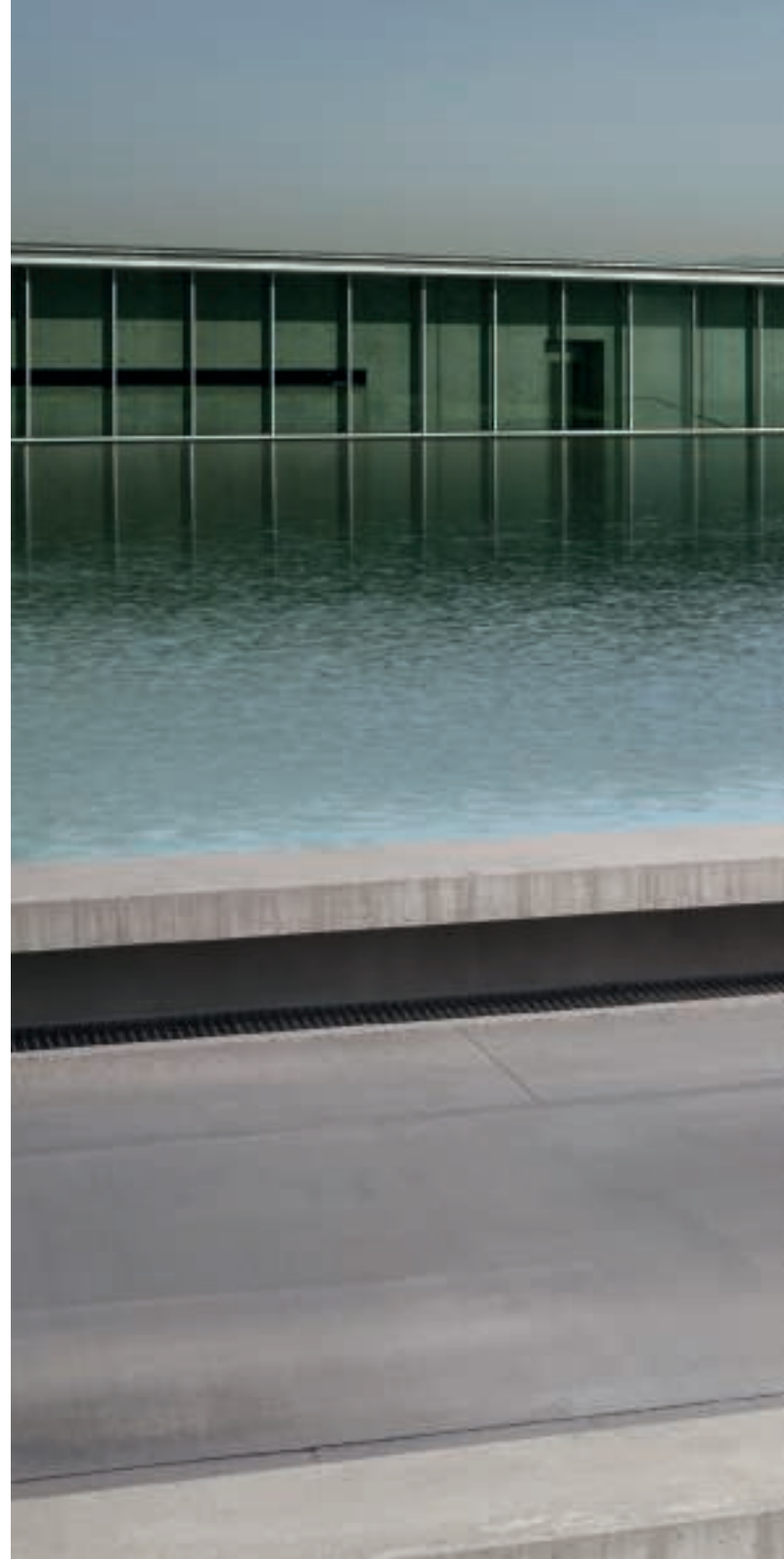



动感驾控



空气悬挂系统

自适应动态系统

XJ兼具豪华车的舒适和精致，以及跑车的响应性和驾驶员的参与性。无论是转弯、通过不平地面，还是加速，XJ的自适应动态系统都会每秒对车辆进行多达500次的持续监控。配合空气悬挂，不断调整阻尼，适应各种环境。这些智能调整使XJ处于平稳状态，既保持了乘坐舒适性，又增强了操控性。遇到意外的道路和天气状况时，如果动态稳定控制系统(DSC)探测到车轮打滑，会立即作出反应。车辆使用防滑链时，Trac DSC在系统介入前，允许一定程度的滑动或旋转，让驾驶更具运动感并提供辅助支持。为了满足特殊的性能要求，XJ还提供可选的驾驶模式。作为操控性和运动性的补充，动态模式让加速更加灵敏；冬季模式在湿滑的条件下提供了更为先进的操控性能。

显示车型：石英色长轴距版XJ旗舰商务版





驾驶科技 全路况自适应控制系统



提升驾驶自信

低速巡航控制

全路况自适应控制系统（ASPC）技术是帮助车辆应对牵引力降低情况下的低速巡航控制系统，目前是所有XJ车型的标配功能。ASPC让驾驶员能够集中注意力操纵车辆。启用后，可使用巡航控制按钮设置“目标”速度，范围是3.6公里/小时至30公里/小时。然后系统就会达到并保持该速度，同时施加最佳牵引力控制。无论是湿滑、松动、多冰路面，还是遇到起伏地形，亦或是面临斜坡，ASPC都让XJ驾驶者充满信心。

如果装备指定的轮胎，ASPC实现的牵引力水平将足以和专业驾驶员媲美。



砂石路面



湿草路面

冰雪路面

湿滑路面

先进传动动力技术



四轮驱动

超过90%的扭矩分配

智能自适应

捷豹四轮驱动(AWD)系统具备连续可变和智能化的特点。偏重后轮驱动确保了捷豹始终如一的真正驾驶体验。正常条件下，系统完全依靠后轮驱动，但在需要对路况进行智能响应，按需提供牵引力。四轮驱动系统可在瞬间作出反应，因此如果后轮开始打滑，它就立即重新分配扭矩进行补偿。超过90%的发动机扭矩可以从后轮分配到前轮，通过这样提供最佳牵引力。除更顺畅、更安全的驾驶体验以及您所熟悉的捷豹敏捷性和操控性外，与全时四轮驱动系统相比，燃油消耗更少，排放更低。

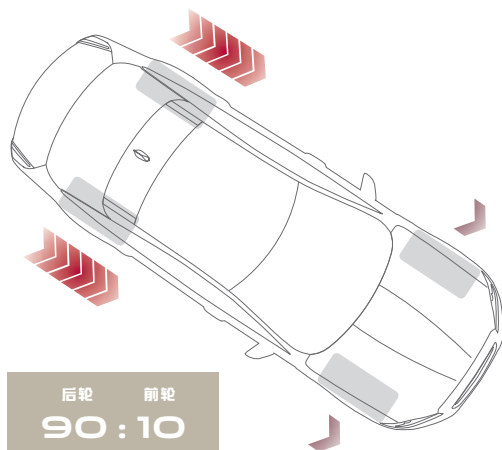

干燥路面

在普通驾驶情况下，所有扭矩都传输到后轮上，带来捷豹经典的后轮驱动驾驶表现。

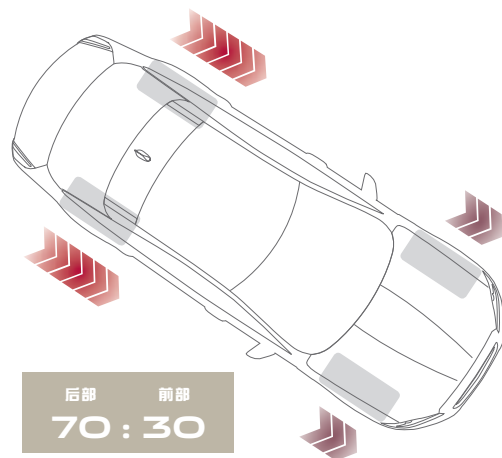

四轮驱动冬季模式

只需触摸一个按钮，就可选择让四轮驱动冬季模式把30%扭矩分配到前轮，70%扭矩分配到后轮，从而在困难条件下实现对车辆的最优控制。

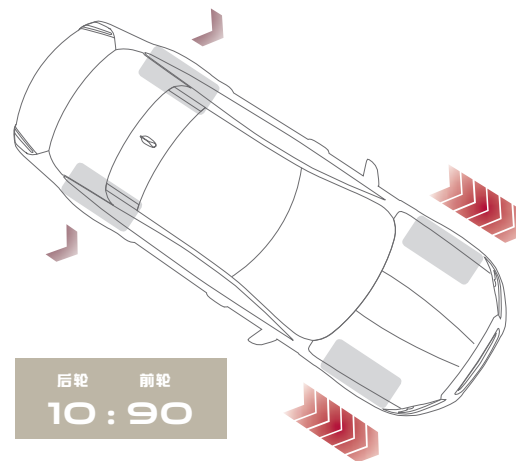

变化路面

通常这种情况下，选择将90%扭矩从后轮输送至前轮，以保证牢固的抓地力。

显示车型：宝石蓝色长轴距版XJ旗舰商务版



信息娱乐系统

INCONTROL 智能驭领 科技



InControl 智能驭领 尊享触控

InControl 智能驭领 尊享连接*

InControl 智能驭领 是我们先进的技术套件，把您和您的XJ与更广阔的世界连接起来。XJ配备了InControl 智能驭领 尊享触控，如添加连接套件InControl 智能驭领 尊享连接*，则可进一步增强其性能。

INCONTROL 智能驭领 尊享触控



标配

8英寸触摸屏，多点触控手势和自定义主屏幕

12.3英寸仪表盘显示，带模拟表盘

全屏幕3D地图显示

InControl智能驭领 固态驱动 (SSD) 尊享导航

FM 收音机，iPod，蓝牙® 和2 x USB 连接

10GB可用内存

CD/DVD驱动器

选装配置



InControl 智能驭领 保障* 包括SOS紧急呼叫、捷豹尊享道路救援以及远程遥控智能手机应用



InControl 智能驭领 尊享连接* 包括InControl 智能驭领应用，高级远程遥控智能手机应用，Wi-Fi热点和尊享服务



有关InControl 智能驭领 尊享连接* 的信息，请参阅第37页。

* 免费选装配置。

详情请咨询当地捷豹经销商。部分功能需要安装具备合适数据合约的Micro SIM卡。

显示车型：石英色长轴距版XJ旗舰商务版





滑动



捏合



缩放

INCONTROL 智能驭领 尊享触控

升级至新一代信息娱乐系统

InControl 智能驭领 尊享触控 采用新一代软硬件，将XJ的连接性和娱乐功能提升到历史最高水平。InControl 智能驭领 尊享触控 的主要方面包括：

更大更灵敏 位于中控台中央的8英寸触摸屏拥有个性化主屏幕和光速般的迅速反应。

高精度触摸控制 让您可以迅捷而流畅的进行信息操作与互动。触屏响应方式如同智能电话或平板电脑，提供多点手势感应，如可缩放和滑动。

12.3英寸仪表盘显示 带虚拟仪表盘以及全屏3D地图显示让驾驭充满更多乐趣。它位于驾驶员正前方的仪表盘处。可选择全屏3D地图显示或按照个人喜好选择四种设计主题。

尊享导航 反应更快。可以设定目的地，且当燃油不足时系统会提醒您，并在低燃油行驶区域显示在途加油站。系统还可自动显示停车场。

个人媒体库 10GB可用内存供您存储音乐和电影。“即插即播”2个USB插口，高传输速度。

 前往 jaguar.com.cn 探索更多关于InControl智能驭领

*免费选装配置。

详情请咨询当地捷豹经销商。某些InControl 智能驭领 尊享连接功能 需安装合适数据协议的Micro SIM卡。

INCONTROL 智能驭领 尊享连接*

选装连接套件

InControl智能驭领 尊享连接*的服务、技术和应用程序给您带来优秀的连接性能和便捷。拥有诸多功能，其中包括：

InControl 智能驭领 应用 拥有一系列经过捷豹认证的应用程序，可使用智能手机连接到XJ。它确保了应用程序的安全和方便的使用，同时经过优化，绝佳提升车内体验。

高级远程遥控 是一款应用程序，允许用户监控自己的XJ，同时可使用手机与之互动。远程启动XJ后，即可预设空调系统，锁定和解锁车辆，使用地图定位自己的XJ或使用蜂鸣和闪光灯功能来定位车辆，以及跟踪您的旅途。

Wi-Fi热点 让您在安装SIM卡后，使用汽车天线创建强大的3G热点。最多能够连接八台设备，实现阅读邮件、网页浏览和内容下载。

路线规划随行应用 提供真正门到门导航服务。可先通过苹果或安卓系统智能手机设定目的地、规划路线。该索引可以帮助您找到您的车，进入车内您将看到预选路线已显示在车内触摸屏上。而当行程结束时，应用会引导您步行或通过公共交通（如有）到达目的地。

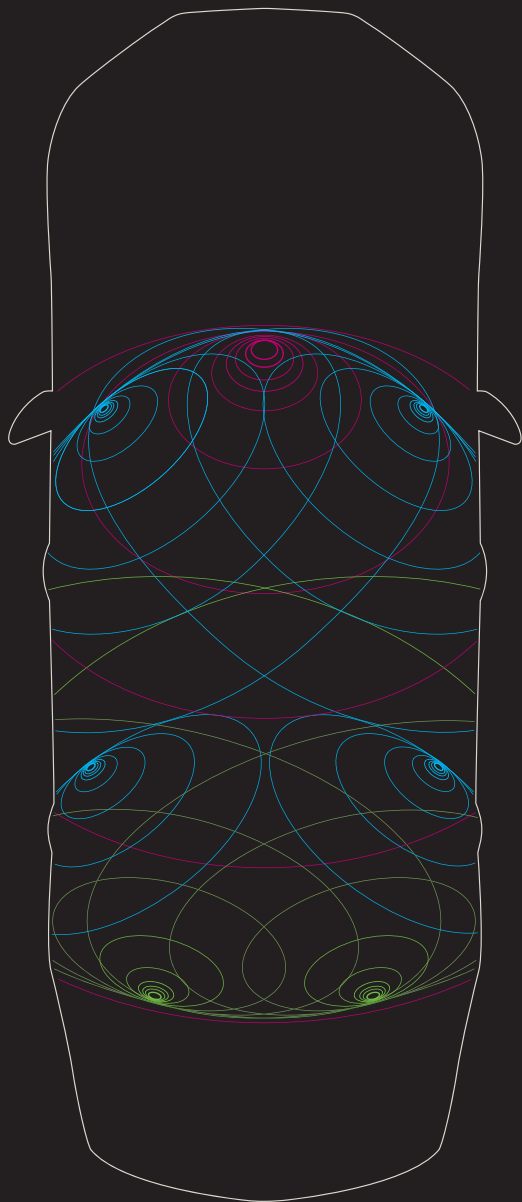

音响



MERIDIAN 音响系统

TRIFIELD™

对话辅助功能

三套全数字化系统，由英国音响专家Meridian专为XJ倾心设计打造，任您随心选择其中一套：Meridian 380W数字音响系统、Meridian 825W数字环绕音响系统和Meridian 1300W顶级音响系统。三套系统均采用先进技术，包括数字声音处理器(DSP)软件，能使高保真声音充满整个车舱，同时优化系统的每一个元素，另外隔间修复技术(Meridian Cabin Correction)提升清晰度，真实再现音乐效果。

Meridian 380W数字音响系统拥有14只扬声器，包括2只低音炮和前门2只8英寸低音炮，实现了富有创意的音频体验。Meridian 825W数字环绕音响系统拥有20只扬声器，包括2只采用Audyssey MultEQ声音均衡技术的低音炮，能产生7.1环绕声，还采用了Meridian独有的Trifield技术，确保乘客无论在哪里就座，都能获得完美的立体声音效。

最新引入的音响是Meridian 1300W顶级音响系统，配有26只扬声器。这套超高级音响系统采用了心理声学，发出的声音非常逼真，如同来自真实世界。

如今开会或闲聊时，再也不必提高自己的音量。对话辅助系统，作为Meridian 1300W顶级音响系统的标准配置，令驾驶员或前排乘客能与后排乘客轻松交谈，反之亦然。座位上方每只麦克风通过音响系统的扬声器放大了乘员的声音，使每个人都更易听到。

- 全息中心图像
- 门波：高音、中音和低音
- 环绕声波

图中显示的是Meridian 825W数字环绕音响系统。



MERIDIAN

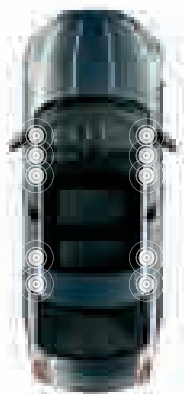

250

瓦

12

扬声器

8

放大器声道

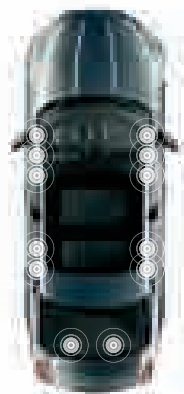

380

瓦

14

扬声器

12

放大器声道

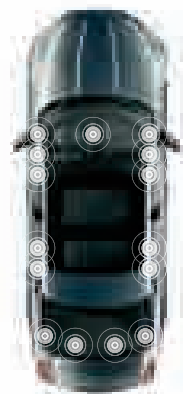

825

瓦

20

扬声器

15

放大器声道

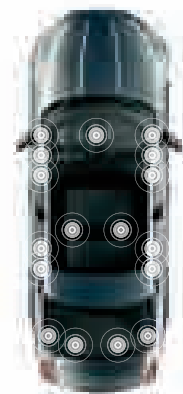

1300

瓦

26

扬声器

17

放大器声道

捷豹 音响系统

250瓦*、12个平衡扬声器、
8声道、
Audyssey MultEQ声音均衡技术

MERIDIAN数字 音响系统

380瓦*、14个扬声器、
12声道、
Audyssey MultEQ声音均衡技术、
动态音量控制

MERIDIAN数字环绕 音响系统

825瓦*、20个扬声器、
15声道、
Audyssey MultEQ声音均衡技术、
7.1环绕声、Trifield技术

MERIDIAN 顶级 音响系统

1300瓦*、26个扬声器、
17声道、
Audyssey MultEQ声音均衡技术、
7.1环绕声、Trifield技术、对话辅助

*Trifield和three fields设备是Trifield Productions Ltd的商标。
*0.2% THD (总谐波失真)

安全与高效 高级驾驶者辅助系统

基于所选型号，XJ配有一系列标配和可选驾驶辅助系统。
所有设计均是为了使驾驶变得更轻松、更安全。



- ① **360° 停车辅助***
停车或驶离车位时，360°停车辅助系统使用车辆前部、后部和侧面的超声波传感器提醒您接近的物体。



- ② **自适应前大灯***
自适应前大灯随着转向输入调整，在转弯处投射出更远的光束，同时智能远光灯能探测到迎面而来的车辆，自动选择合适的远光或近光。



- ③ **先进的安全系统**
先进的安全系统使用新一代安全气囊技术，主动保护车上每位乘员。行人接触感应系统能在碰撞时减少对行人的伤害。



- ④ **盲点监测系统，带倒车广角探测功能***
盲点监测系统会通过相应外后视镜上的图标，提醒您XJ后方盲区的车辆或障碍物，以及驶近车辆。倒车广角探测则拓展了盲点监测的功能。例如，当车辆倒车时，如果后方有接近车辆，会通过声音和可见警示发出提醒。



- ⑤ **停车辅助****
停车辅助系统让城市生活更轻松。该系统适用于倒车入库和侧方位停车，自动操纵XJ进入和离开车位，驾驶员只需操作踏板。

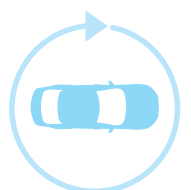

- ⑥ **全方位车身影像系统***
全方位车身影像系统通过触摸屏显示360°外部环境影像，方便诸如路缘停车、驶入/驶离狭小空间以及通过路口等操作。



- ⑦ **自适应巡航系统，带排队辅助功能***
自适应巡航控制使用雷达技术自动调整车速，保持与前方车辆安全距离。如前方出现车辆，XJ会减速以保持安全距离。而当前方无车辆时又会恢复之前速度。如前方车辆完全停止，XJ通过排队辅助功能即可缓缓停住。当前方车辆开始运动，只需轻触加速，XJ就会跟上。

*选装配置。
**选装配置，仅限后轮驱动(RWD)车型。

高效技术



智能启停技术

清洁技术

我们决心做到事半功倍。这就是为什么XJ采用一系列降低燃油消耗和二氧化碳排放的技术，同时坚守捷豹运动特性的原因。



智能启停系统

所有XJ发动机都配备智能启停系统。当车辆完全停止时关闭发动机，而在需要时可立即重启。该功能有效节省燃油，特别是城市驾驶时优势尤为明显。



车速感应式电子助力转向系统 [EPAS]

XJ的新一代电子助力转向系统(EPAS)提供了出色的反馈、控制和直接电动助力。它靠电力驱动，只在需要时启动，因此节约燃油。仅限后轮驱动车型可用。



先进的空气动力学设计

XJ的高效外形是成千上万小时流体动力学测试的成果。捷豹组建了全球最先进的汽车虚拟测试实验室之一，通过虚拟风洞磨炼XJ的外形，减低风阻。



铝质车身结构

XJ的全铝结构使其成为同级别产品中重量最轻的汽车，意味着驱动它只需要更少的燃油，因此降低了排放。使用的50%铝来自回收资源，确保了XJ的绿色环保。

个性化
XJ - 您的专属选择

 前往jaguar.com.cn, 定制您的捷豹



选择您的
发动机

第46页

选择XJ强劲高效汽油发动机, 完美匹配您的驾驶风格。

选择您的
车型 & 配件

第48页

比较XJ不同车型的标准配置与选装配置。

选择您的
颜色

第58页

选择XJ惊艳车身色彩, 让个性自信表达。

选择您的 轮圈

第60页

一系列精美轮圈，让您的XJ惊艳外观更添个性。

选择您的 内饰特色

第62页

一系列上乘内饰材料、真皮、饰板和饰件供您臻选，样式丰富、可满足不同品味要求。

选择您的 捷豹附件

第72页

在当地捷豹经销商处加装XJ附件，为您带来更多风格、实用性和多功能享受，真正打造专属于您的XJ。

1 选择您的 发动机

 前往jaguar.com.cn, 定制您的捷豹

> 强劲高效的发动机

2.0 升 i4

涡轮增压汽油发动机

最大功率 240 马力

最大扭矩 340 牛米

百公里加速时间 7.9 秒*

最高时速 241 公里/小时

综合工况油耗 8.4 升/百公里

二氧化碳排放 205 克/公里

典雅商务版



0-100 公里/小时

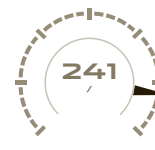

最高时速 (公里/小时)

* 欧盟官方数据, 仅供对比参考。与真实数据间可能存在偏差。如需了解完整的油耗数据, 请参阅技术参数页。

3.0 升 V6

机械增压汽油发动机

最大功率 340 马力

最大扭矩 450 牛米

0-100 公里/小时加速 5.9 秒*

最高时速 250 公里/小时

综合工况油耗 9.4 升/100 公里

二氧化碳排放 223 克/公里

典雅商务版, 尊享商务版

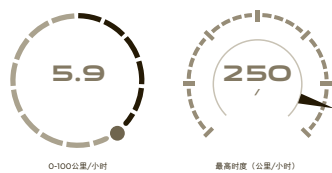

3.0 升 V6 四轮驱动

机械增压汽油发动机

最大功率 340 马力

最大扭矩 450 牛米

0-100 公里/小时加速 6.4 秒*

最高时速 195 公里/小时

综合工况油耗 10.0 升/百公里

二氧化碳排放 245 克/公里

全景商务版, 尊享商务版, 旗舰商务版

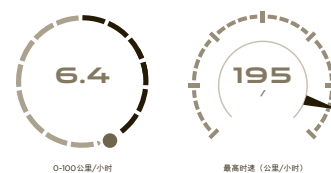

2 选择您的 车型

前往jaguar.com.cn, 定制您的捷豹

> 奢华系列



典雅商务版

主要功能

10向前排座椅, 4向腰部调节
可加热前后排座椅
地毯套件
卫星导航系统
捷豹音响系统 (250W)
双温区独立自动空调
蓝牙®音频和视频流
前后部停车辅助
全路况自适应控制系统
全LED大灯
双椭圆排气管
镀铬格栅, 镀铬环绕
镀铬侧通风口
电吸门和免钥进入
电动折叠车外后视镜



全景商务版

主要功能

(典雅商务版车型基础上)

前后排座椅可通风加热
Meridian数字音响系统 (380W)
后座娱乐系统, 配有2块10.2英寸高清显示屏
软细纹真皮打孔座椅
19" Aleutian铝合金轮圈

图片所示是可选设备。

注意: 选择替代饰面时, 标准功能可能也将被替换。

标配功能随购买国家、发动机的不同型号和变速系统而发生变化。

标配功能: 请参阅当地市场的规格和价格指南或网站。



尊享商务版

主要功能 (全景商务版车型基础上)

14向前排座椅，4向电动腰托
五种按摩程序前排座椅
四区空调
后排商务桌板
后排独立座椅带椅背调节，肩部支撑带按摩功能



旗舰商务版

主要功能 (尊享商务版车型基础上)

内饰主题选择更多
三辐软细纹真皮和真皮木纹拼接方向盘
方向盘可加热
高级地毯套件
Meridian数字环绕音响系统 (825W)
带背景灯光的不锈钢迎宾踏板
和行李箱盖饰边 - 带“Jaguar”标识
360° 停车辅助
全方位车身影像系统
自适应前大灯
智能远光灯

2 选择您的 选配套件

 前往jaguar.com.cn, 定制您的捷豹

主要标准配置

	典雅高秀版	全景高秀版	尊享高秀版	旗舰高秀版	说明
智能启停系统	●	●	●	●	参阅第42页
电子驻车辅助系统 (EPB)	●	●	●	●	
捷豹驾驶控制系统 (普通、冬季和动态模式)	●	●	●	●	参阅第32页
全路况自适应控制系统(ASPC)	●	●	●	●	参阅第30页
可变比助力转向系统	●	●	●	●	后轮驱动车型电子助力 全轮驱动车型液压助力
自适应动态系统	●	●	●	●	参阅第28页
自动限速功能(ASL)	●	●	●	●	
紧急制动辅助系统 (EBA)	●	●	●	●	
自动前大灯	●	●	●	●	
LED尾灯	●	●	●	●	参阅第13页
可加热后挡风玻璃	●	●	●	●	
雨量感应式雨刷	●	●	●	●	
电动前后车窗, 一键式开关	●	●	●	●	
全景隔热玻璃车顶, 前半部分带一键式开/关, 后半部分固定	●	●	●	●	
捷豹智能钥匙系统 - 免钥启动	●	●	●	●	
后备箱电动开启/关闭, 行李箱盖开启高度可调节	●	●	●	●	
前排和侧面气囊, 配有侧气帘	●	●	●	●	
颈部保护系统	●	●	●	●	
行人接触感应系统	●	●	●	●	参阅第34页
胎压监测系统(TPMS)	●	●	●	●	

● 标配 ○ 选配 — 不提供

详情请咨询当地捷豹经销商。

如需了解可选功能和套件的完整列表, 请参阅XJ配置与价格指导手册, 或访问jaguar.com.cn配置您的车辆

主要标准配置 (续)

	典雅高秀版	全景高秀版	尊享高秀版	旗舰高秀版	说明
安全带提醒装置 (前排和后排座椅)	●	●	●	●	
前后停车辅助 (包括触摸屏视觉指示器)	●	●	●	—	
后置摄像头停车辅助	●	●	●	—	
外后视镜倒车自动下翻功能	●	●	●	●	
安全系统 - 报警和发动机防盗锁止系统	●	●	●	●	
电动方向盘转向柱, 上下车倾斜/伸缩	●	●	●	●	
前后脚部空间照明灯	●	●	●	●	
蓝色荧光光环照明和车内情景灯	●	●	●	●	
12.3英寸全彩色TFT显示屏	●	●	●	●	
后排辅助电源插座 (2个)	●	●	●	●	参阅第37页
定速巡航系统, 带自动限速器 (ASL)	●	●	●	●	

2 选择您的 选配套件

 前往jaguar.com.cn, 定制您的捷豹

主要可选功能

动力与智驱	编码	典藏版车型	全景版车型	尊享版车型	旗舰版车型	描述
自适应巡航系统, 带智能紧急制动、前方预警和排队辅助功能	H41F	—	—	—	○	参阅第40页

外观装备

双椭圆镀铬排气管饰面	—	●	●	●	●	
标准排气系统	—	●	●	●	●	
加热电动折叠后视镜, 可自动防炫目, 地面照明灯和记忆功能	B28M	●	●	●	●	
可加热前挡风玻璃	D96A	—	○	○	●	除非属于标配, 否则仅作为环境适怡套件1和2的一部分提供。
LED大灯	D90R	●	●	●	—	参阅第13页
自适应LED大灯 (需自动远光灯辅助系统)	D90T	○	○	○	●	
自动远光灯辅助系统 (需自适应LED大灯)	D91A	○	○	○	●	

车漆

(请参阅第58-59页查看完整调色板)

固体漆	—	○	○	○	○	
金属漆	—	○	○	○	○	
豪华金属漆	—	○	○	○	○	

轮毂

(轮毂的可用性受所选发动机限制, 请参阅第60-61页查看完整范围)

18" Meru 铝合金轮圈	C45B	●	—	—	—	
19" Aleutian 铝合金轮圈	C45C	—	●	●	—	
19" Toba 铝合金轮圈	C45D	—	—	—	●	
19" 抛光Toba 铝合金轮圈	C45E	—	○	○	○	
18" 铝合金备胎	C40D	●	●	●	●	

● 标配 ○ 选装 — 不提供

* 免费选装配置。

详情请咨询当地捷豹经销商。

如需了解可选功能和套件的完整列表, 请参阅XJ配置与价格指导手册, 或访问jaguar.com.cn配置您的车辆

内部装备

	编码	典藏商务版	全景商务版	尊享商务版	旗舰商务版	描述
双区空调, 带空气过滤, 湿度感应	C88A	●	●	—	—	
四区空调, 带空气过滤, 湿度感应	C88G	—	○	●	●	
空气质量感应, 带自动空气循环	C89A	●	●	●	●	
私密玻璃	H75A	—	—	○	—	仅作为私享套件的一部分提供。全轮驱动车型不可用
前排照明储物空间	A03C	●	●	●	●	
前排烟灰缸和点烟器	A03B	○	○	○	○	
电动后风窗遮阳帘	H76G	●	●	●	●	
带情景照明的空调出风口	B19B	—	○	○	●	除非属于标配, 否则只作为照明套件的一部分提供
后化妆镜, 带照明功能	B30A	●	●	●	●	
后排商务桌板	G73C	—	○	●	●	
电动侧后窗窗帘	H73C	●	●	●	●	
LED后排阅读灯	B78A	○	●	●	●	
不锈钢迎宾踏板和行李箱盖饰边 - 带“Jaguar”标识	F28E	●	●	●	—	
带背景灯光的不锈钢迎宾踏板和行李箱盖饰边 - 带“Jaguar”标识	F28F	—	○	○	●	除非属于标配, 否则只作为照明套件的一部分提供
地毯垫	H69H	●	●	●	—	
高级地毯垫	H69J	—	—	—	●	
电吸门, 包括免钥进入	F42C/FO4B	●	●	●	●	

安全与防盗

360° 停车辅助	C13B	○	○	○	●	除非属于标配, 否则只作为停车辅助套件的一部分提供
全方位车身影像系统 (需电动折叠外后视镜)	C14C	○	○	○	●	除非属于标配, 否则只作为停车辅助套件的一部分提供
盲点监测系统, 带车辆靠近警示和倒车广角侦测功能 (需电动折叠外后视镜)	H71C	○	○	○	○	只作为安全套件的一部分提供
停车辅助 (平行/垂直泊车和自动驶离)	C18B	○	—	○	—	仅作为停车辅助套件的一部分提供。 所有四轮驱动车型均不可用
InControl智能驭领 保障*	D45D	○	○	○	○	可用性会随市场变化
InControl高级远程遥控 (需InControl 智能驭领 保障*)	D47A	○	○	○	○	仅作为InControl智能驭领 尊享连接套件*的一部分提供。

2 选择您的 选配套件

 前往jaguar.com.cn, 定制您的捷豹

内部装备 (续)		典雅饰务版	全聚饰务版	尊享饰务版	旗舰饰务版	描述
内饰	编码					
真皮上仪表板, 车门衬里, 门扶手, 中央扶手	H03A	●	—	—	—	请参阅62-68页了解全系列
高级皮革上仪表板, 车门衬里, 门扶手, 中央扶手	H03L	—	●	●	—	请参阅62-68页了解全系列
软细纹上仪表板, 车门衬里, 门扶手, 中央扶手	H03E	—	○	○	●	请参阅62-68页了解全系列
魔津顶篷	H01E	●	●	●	—	请参阅62-68页了解全系列
高级绒面皮革触感顶篷	H01D	—	—	—	●	请参阅62-68页了解全系列
象牙色顶篷	HNAA	●	●	●	●	请参阅62-68页了解全系列
方向盘						
软细纹真皮方向盘	F95L	●	●	●	○	
软细纹真皮和木纹拼接方向盘	F95W	—	○	○	●	除非属于标配, 否则仅作为环境适怡2的一部分提供 并非可用于所有饰板/色彩组合
方向盘可加热	F97A	—	○	○	●	除非属于标配, 否则仅作为环境适怡套件1和2的一部分提供。

● 标配 ○ 选配 — 不提供

详情请咨询当地捷豹经销商。

如需了解可选功能和套件的完整列表, 请参阅XJ配置与价格指导手册, 或访问jaguar.com.cn配置您的车辆

座椅和饰板

座椅	编码	典雅饰板版	全黑饰板版	尊享饰板版	旗舰饰板版	描述
真皮座椅	B40K	●	—	—	—	
软细纹真皮打孔座椅	B40U	—	●	●	—	
钻石菱形软细纹真皮打孔座椅	B41L	—	—	—	●	
前后排可加热座椅	F53B	●	—	—	—	
前后排座椅可通风加热	F53D	—	●	●	●	
10×10 向前排电动座椅, 4向电动腰托	Z03K/Z03L	●	●	—	—	座椅移动方式包括: 电动 - 前/后×2, 坐垫高度×2, 靠背倾斜×2, 坐垫倾斜×2, 腰部支撑×4, 手动 - 头枕×2
14×14 向前排电动座椅, 4向电动腰托和按摩功能	Z03M	—	—	●	●	座椅移动方式包括: 电动 - 前/后×2, 坐垫高度×2, 靠背倾斜度×2, 坐垫倾斜×2, 头枕×2, 坐垫扩展×2, 侧垫×2, 腰部支撑×4
后排独立座椅带椅背调节、肩部支撑带按摩功能	B59G	—	—	●	—	
后排独立制座椅带椅背调节、记忆功能、驾驶员控制功能(通过触摸屏)和一键复位功能, 肩部支撑带按摩功能	B59Q	—	—	—	●	

内部饰板

(请参阅70-71页查看完整系列)

蔷薇木饰板套件	VRGR	●	○	○	○	
高光深色直纹橡木饰板套件	VSAL	○	●	●	○	
高光乌木饰板套件	VSAN	○	○	○	●	
高光深色直纹橡木带流线型激光镶嵌套件	VSEP	○	○	○	○	
高光伯尔胡桃木饰板套件	VSAB	—	○	○	○	
哑光榆木纹饰板套件	VAPK	○	○	○	○	
高光花纹伯尔胡桃木套件	VSEN	○	○	○	○	
动感哑光斑马饰纹套件	VSEL	○	○	○	○	
高光花色黑檀木带缎带型激光镶嵌套件	VSEO	○	○	○	○	
高光哑光胡桃木饰板套件	VSEU	○	○	○	○	软细纹真皮和木纹拼接方向盘不可用
镜面钢琴黑套件	VPFB	—	○	○	○	
碳纤维饰板套件	VPFA	—	○	○	○	

2 选择您的 选配套件

 前往jaguar.com.cn, 定制您的捷豹

信息、通讯和娱乐系统

信息娱乐系统	编码	典雅版车型	全顺版车型	尊享版车型	旗舰版车型	描述
捷豹音响系统 (250W)	B44U	●	—	—	—	
Meridian音响系统 (380W)	B44V	—	●	●	—	
Meridian环绕音响系统 (825W)	B44W	—	—	—	●	
Meridian 顶级音响系统带对话辅助功能 (1300W)	B44I	—	—	○	—	仅作为私享套件的一部分提供。四轮驱动车型不可用
蓝牙连接, 包括音频流和视频流	H74V	●	●	●	●	
InControl 智能驭领 尊享服务	A44D	○	○	○	○	仅作为InControl 智能驭领 尊享连接套件*的一部分提供。可用性会随市场变化。参阅第40-43页
InControl 智能驭领 应用	H57A	○	○	○	○	仅作为InControl 智能驭领 尊享连接套件*的一部分提供。可用性会随市场变化。参阅第40-43页
卫星导航系统	—	●	●	●	●	
触摸屏	D70C	●	●	●	●	
数字电视	G52G	○	●	●	●	
后排娱乐系统 - 双10.2"可折叠高清显示屏 (需Meridian音响系统)	G51E	—	●	●	●	

● 标配 ○ 选配 — 不提供

* 免费选装配置。

详情请咨询当地捷豹经销商。

如需了解可选功能和套件的完整列表, 请参阅XJ配置与价格指导手册, 或访问jaguar.com.cn配置您的车辆

选装套件

	编码	典雅版	全精英版	尊享版	旗舰版	描述
照明套件	Z46B	—	○	○	—	包含带情景照明的空调出风口, LED后排阅读灯, 带背景灯光的不锈钢迎宾踏板和行李箱盖饰边 - 带 “Jaguar” 标识
环境适怡套件1	Z11M	—	○	○	—	包含三辐软细纹真皮方向盘, 方向盘可加热, 可加热前挡风玻璃, 带定时功能
环境适怡套件2	Z11N	—	○	○	—	包含三辐软细纹真皮木纹拼接方向盘, 方向盘可加热, 可加热前挡风玻璃, 带定时功能
私享套件	Z35U	—	—	○	—	包含私密玻璃, Meridian 顶级音响系统, 带对话辅助功能 (1300瓦) 所有四轮驱动车型均不可用
停车辅助套件 (需电动折叠外后视镜)	Z68R	○	○	○	—	包含360°停车辅助, 全方位车身影像系统和停车辅助 (平行/垂直停车及自动驶离) 停车辅助在四轮驱动车型的套件中不可用
安全套件	Z37G	○	○	○	○	包含盲点监测系统, 带车辆靠近警示和倒车广角侦测功能
InControl 智能驭领 尊享连接* (需InControl 智能驭领 保障*)	Z77A	○	○	○	○	包含InControl 智能驭领 高级远程遥控、 InControl 智能驭领 尊享服务和 InControl 智能驭领 应用

3 选择您的 颜色搭配

 前往jaguar.com.cn, 定制您的捷豹

图例

金属漆

极光白

乌黑色

冰川白

金属银

石英色

晶石灰

宝石蓝

奥德赛红

剧院红



高级金属漆

激情红

英国绿

终极黑

旋金色

风云灰

风暴灰

黑莓紫

穹宇黑

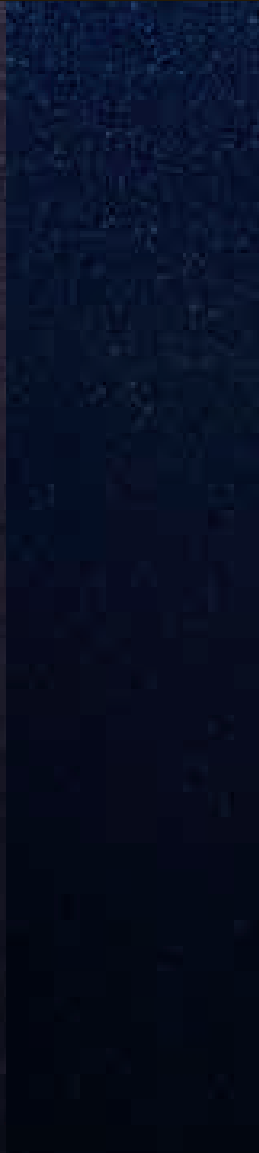
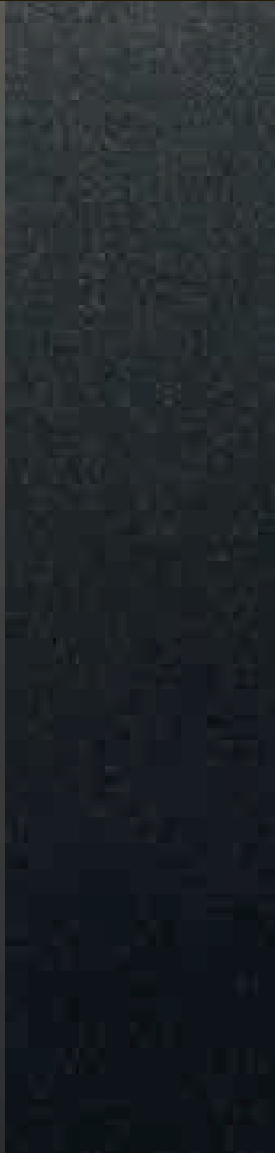
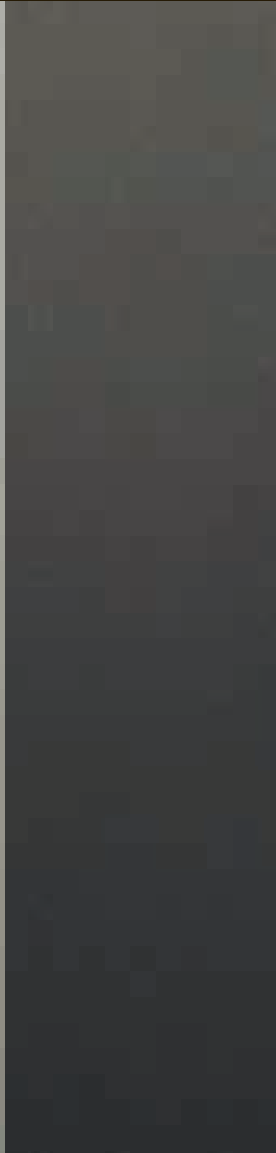
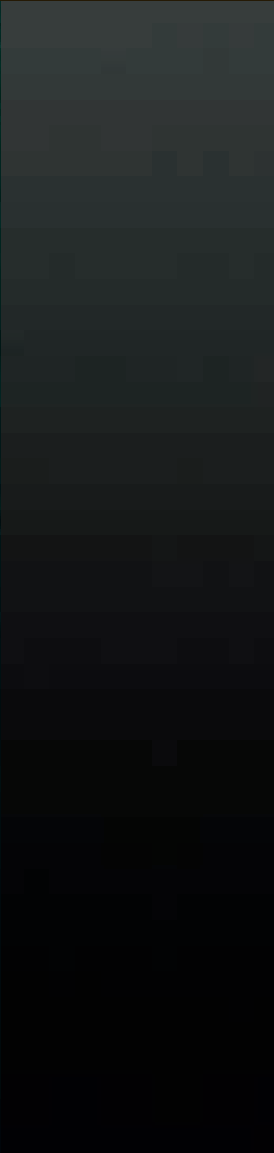
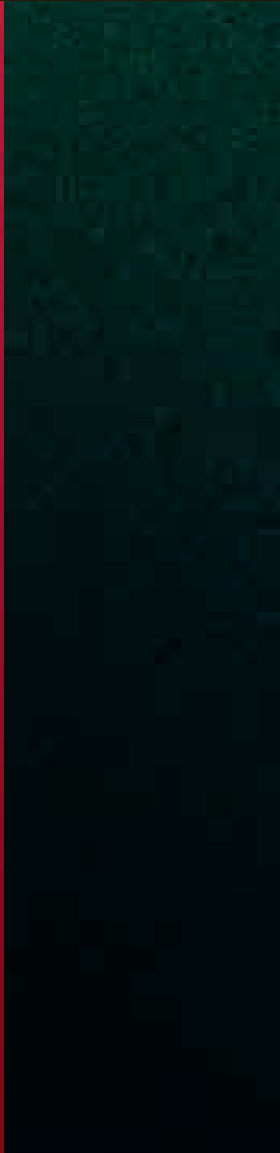

4 选择您的 轮圈

 前往jaguar.com.cn, 定制您的捷豹



铝合金饰面	18" MERU 亮银
铝合金轮圈/尺寸	8.0J x 18" / 9.0J x 18"
轮胎尺寸	245 / 50ZR18 / 275 / 45ZR18
编码	C45B
典雅商务版	●
全景商务版	—
尊享商务版	—
旗舰商务版	—

● 标配 ○ 选配 — 不提供
根据市场可用性, 标配和可选功能可能会有差异。
请咨询当地经销商了解详情。



	19" ALEUTIAN	19" TOBA	19" 抛光TOBA
铝合金饰面	亮银	亮银	抛光
铝合金轮圈/尺寸	9.0J x 19" / 10.0J x 19"	9.0J x 19" / 10.0J x 19"	9.0J x 19" / 10.0J x 19"
轮胎尺寸	245 / 45ZR19 / 275 / 40ZR19	245 / 45ZR19 / 275 / 40ZR19	245 / 45ZR19 / 275 / 40ZR19
编码	C45C	C45D	C45E
典雅商务版	—	—	—
全景商务版	●	—	○
尊享商务版	●	—	○
旗舰商务版	—	●	○

5 选择您的 内饰

 访问jaguar.com.cn配置您的车辆

典雅商务版							
	真皮座椅带缝线	面板与饰纹	魔津顶蓬	真皮上仪表板	下仪表板	地毯	内饰配置与选件编码
标配							
	腰果色/腰果色	蔷薇木	象牙白	巧克力色	腰果色	巧克力色	BAON
	墨黑色/墨黑色	蔷薇木	象牙白	墨黑色	墨黑色	墨黑色	BAOM
全景商务版和尊享商务版							
	真皮打孔座椅带缝线/嵌边	面板与饰纹	魔津顶蓬	高级皮革上仪表板	下仪表板	地毯	内饰配置与选件编码
标配							
	象牙白/牡蛎色/牡蛎色	高光深色直纹橡木	象牙白	牡蛎色	象牙白	牡蛎色	BAOR
	腰果色/巧克力色/巧克力色	高光深色直纹橡木	象牙白	巧克力色	腰果色	巧克力色	BAOQ
	伦敦棕/墨黑色/墨黑色	高光深色直纹橡木	象牙白	墨黑色	伦敦棕	墨黑色	BAOS
	墨黑色/象牙白/象牙白	高光深色直纹橡木	象牙白	墨黑色	墨黑色	墨黑色	BAOP

请咨询您的当地经销商了解详情。

旗舰商务版							
	钻石菱形软细纹 真皮打孔座椅带缝线	面板与饰纹	高级绒面皮革触感顶篷	软细纹真皮 上仪表板	下仪表板	地毯	内饰配置 与选件编码
标配							
	海军蓝/象牙白	高光乌木	象牙白	海军蓝	海军蓝	海军蓝	BAOY
	墨黑色/象牙白	高光乌木	象牙白或墨黑色	墨黑色	墨黑色	墨黑色	BAOT
	卷云色/矿石色	高光乌木	象牙白	矿石色	卷云色	矿石色	BAOX
	伦敦棕/墨黑色	高光乌木	象牙白或墨黑色	墨黑色	伦敦棕	墨黑色	BAOZ
	腰果色/巧克力色	高光乌木	象牙白	巧克力色	腰果色	巧克力色	BAOU
	象牙白/牡蛎色	高光乌木	象牙白	牡蛎色	象牙白	牡蛎色	BAOW
	象牙白/墨黑色	高光乌木	象牙白或墨黑色	墨黑色	象牙白	墨黑色	BAOV

5 选择您的 内饰特色

前往 jaguar.com.cn, 定制您的捷豹

显示内饰：腰果色真皮座椅，搭配巧克力色上仪表板，象牙白魔津顶蓬，蔷薇木饰板和巧克力色地毯。



典雅商务版

内饰颜色组合

标配 - 真皮座椅

1

座椅与对比线缝



腰果色带腰果色缝线

2

面板与饰纹



蔷薇木

3

魔津顶蓬



象牙白

4

上仪表板



巧克力色

5

下仪表板



腰果色

6

地毯



巧克力色

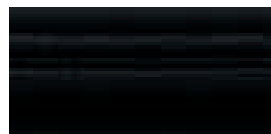

腰果色带墨黑色缝线



蔷薇木



象牙白



墨黑色



墨黑色



墨黑色

饰板选择

高光乌木、高光花色黑檀木带缙带型激光镶嵌、高光深色直纹橡木、高光花纹伯尔胡桃木、高光深色直纹橡木带流线型激光镶嵌、哑光榆木纹、动感哑光斑马饰纹或高光哑光胡桃木

5 选择您的 内饰特色

前往 jaguar.com.cn, 定制您的捷豹



















显示内饰：象牙白软细纹真皮打孔座椅，搭配牡蛎色上仪表板，象牙白魔津顶蓬，高光深色直纹橡木和牡蛎色地毯(全景商务版)。



全景商务版和尊享商务版

内饰颜色组合

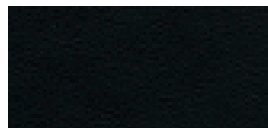
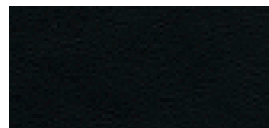
标准 - 软细纹真皮打孔座椅

1	2	3	4	5	6
<p>座椅与对比线缝</p>  <p>象牙白带牡蛎色缝线</p>	<p>面板与饰纹</p>  <p>高光深色直纹橡木</p>	<p>魔津顶蓬</p>  <p>象牙白</p>	<p>上仪表板</p>  <p>牡蛎色</p>	<p>下仪表板</p>  <p>象牙白</p>	<p>地毯</p>  <p>牡蛎色</p>
<p>腰果色带巧克力色缝线</p> 	<p>高光深色直纹橡木</p> 	<p>象牙白</p> 	<p>巧克力色</p> 	<p>腰果色</p> 	<p>巧克力色</p> 
<p>伦敦棕带墨黑色缝线</p> 	<p>高光深色直纹橡木</p> 	<p>象牙白</p> 	<p>墨黑色</p> 	<p>伦敦棕</p> 	<p>墨黑色</p> 
<p>墨黑色带象牙白缝线</p> 	<p>高光深色直纹橡木</p> 	<p>象牙白</p> 	<p>墨黑色</p> 	<p>墨黑色</p> 	<p>墨黑色</p> 

饰板选择

碳纤维、高光乌木、高光花色黑檀木带缎带型激光镶嵌、高光伯尔胡桃木、蔷薇木、高光花纹伯尔胡桃木、镜面钢琴黑、高光深色直纹橡木带流线型激光镶嵌、哑光输木纹、动感哑光斑马饰纹或高光哑光胡桃木

5 选择您的 内饰特色

前往 jaguar.com.cn, 定制您的捷豹











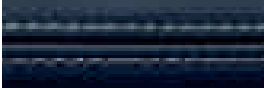

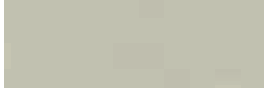
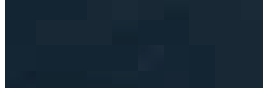
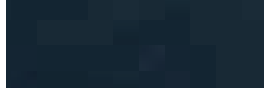

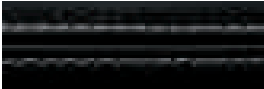





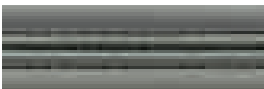



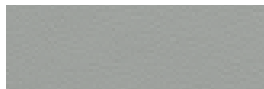















显示内饰：海军蓝钻石菱形软纹真皮打孔座椅，辅以象牙白对比色缝线，海军蓝上仪表盘，象牙白绒面皮革触感顶篷，高光乌木饰板和海军蓝地毯。



旗舰商务版

内饰颜色组合

标配 - 钻石菱形软细真皮打孔座椅

1	2	3	4	5	6
<p>对比色缝线座椅</p>  <p>海军蓝带象牙白缝线</p>	<p>饰板</p>  <p>高光乌木</p>	<p>绒面皮革触感顶篷</p>  <p>象牙白</p>	<p>上仪表板</p>  <p>海军蓝</p>	<p>下仪表板</p>  <p>海军蓝</p>	<p>地毯</p>  <p>海军蓝</p>
 <p>墨黑色带象牙白缝线</p>	 <p>高光乌木</p>	 <p>象牙白或墨黑色</p>	 <p>墨黑色</p>	 <p>墨黑色</p>	 <p>墨黑色</p>
 <p>卷云色带矿石色缝线</p>	 <p>高光乌木</p>	 <p>象牙白</p>	 <p>矿石色</p>	 <p>卷云色</p>	 <p>矿石色</p>
 <p>伦敦棕带墨黑色缝线</p>	 <p>高光乌木</p>	 <p>象牙白或墨黑色</p>	 <p>墨黑色</p>	 <p>伦敦棕</p>	 <p>墨黑色</p>
 <p>腰果色带巧克力色缝线</p>	 <p>高光乌木</p>	 <p>象牙白</p>	 <p>巧克力色</p>	 <p>腰果色</p>	 <p>巧克力色</p>
 <p>象牙白带牡蛎色缝线</p>	 <p>高光乌木</p>	 <p>象牙白</p>	 <p>牡蛎色</p>	 <p>象牙白</p>	 <p>牡蛎色</p>
 <p>象牙白, 带墨黑色缝线</p>	 <p>高光乌木</p>	 <p>象牙白或墨黑色</p>	 <p>墨黑色</p>	 <p>象牙白</p>	 <p>墨黑色</p>

饰板选择

碳纤维、高光花色黑檀木带缎带型激光镶嵌、高光伯尔胡桃木、高光深色直纹橡木、高光花纹伯尔胡桃木、镜面钢琴黑、高光深色直纹橡木带流线型激光镶嵌、哑光输木纹、动感哑光斑马饰纹、蔷薇木或高光哑光胡桃木

5 选择您的 内饰

 前往 jaguar.com.cn, 定制您的捷豹

镜面钢琴黑

碳纤维

高光深色直纹橡木

蔷薇木

高光乌木

高光深色直纹橡木带流线型激光镶嵌

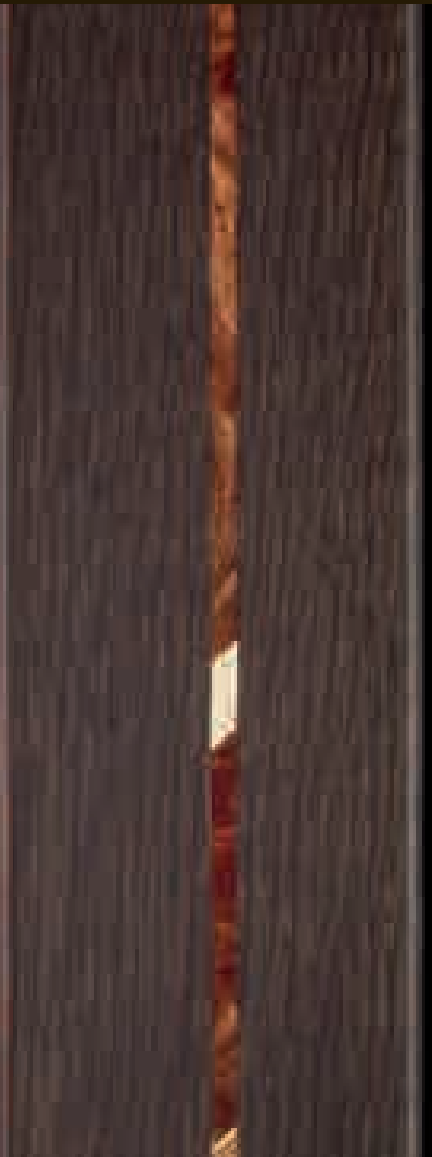

高光花色黑檀木缎带型激光镶嵌装饰



高光花纹伯尔胡桃木

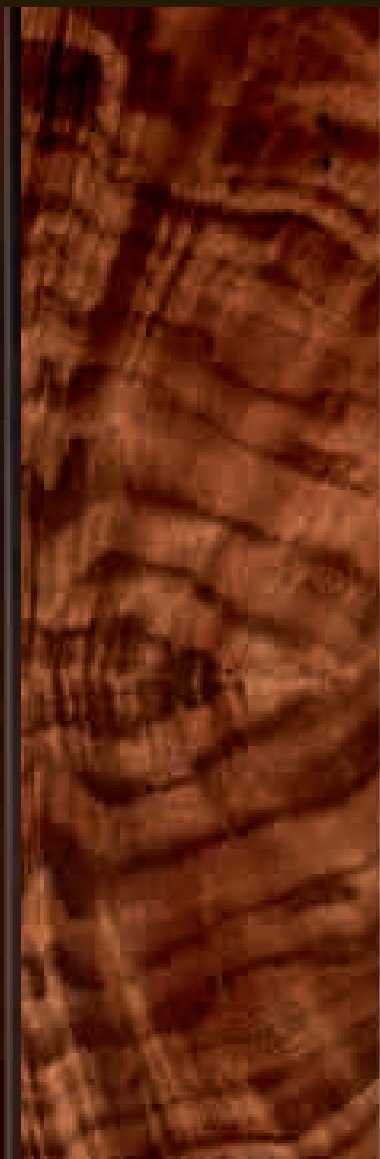

高光伯尔胡桃木



高光哑光胡桃木



哑光榆木纹

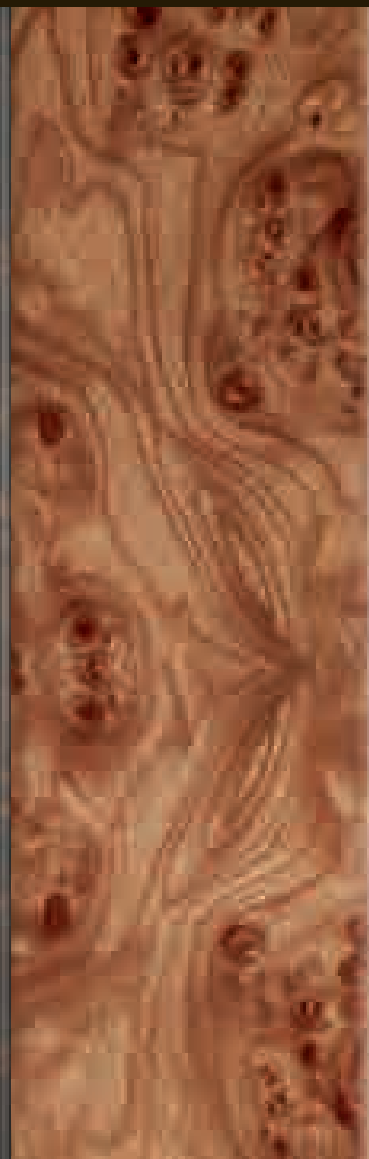

动感哑光斑马



6 选择您的 捷豹附件

请咨询当地经销商或前往jaguar.com.cn, 了解全系列经销商装配捷豹附件

抛光排气尾喉



风格轮胎阀盖



镀铬后视镜罩

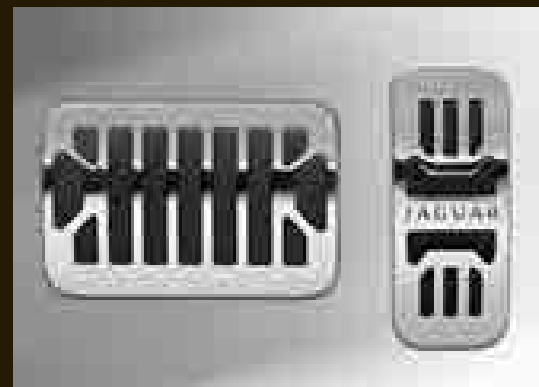

运动踏板罩

捷豹电子旋转换挡控制系统 - 黑色真皮盖



头枕衣架



iPad支架



铝质换挡拨片

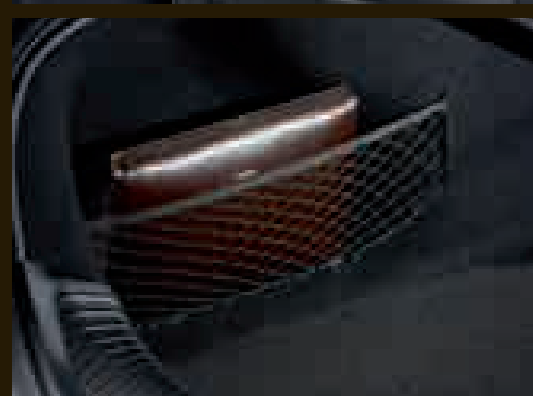

行李固定网



高端储物空间垫

技术参数

 前往 jaguar.com.cn, 定制您的捷豹

发动机		捷豹 2.0升 i4 240马力 涡轮增压 汽油	捷豹 3.0升 V6 340马力 机械增压 汽油
驱动方式		后轮驱动	后轮驱动 四轮驱动
排量	毫升	1,999	2,995 2,995
最大功率	马力 (千瓦)	240 (177)	340 (250) 340 (250)
@转/分钟	转/分	5,500	6,500 6,500
最大扭矩	牛·米	340	4 450
@转/分钟	转/分	1,750	3,500 3,500
变速箱		8速自动	8速自动 8速自动
性能			
0-100公里/小时 ¹	秒	7.9	5.9 6.4
0-60英里/小时 ¹	秒	7.5	5.7 6.5
最高速度	公里/小时 (英里/小时)	241 (150)	250 (155) 195 (121)
油耗 ¹			
城市工况市油耗	升/100公里	11.9	13.0 13.7
郊区工况市油耗	升/100公里	6.5	7.3 7.9
综合工况市油耗	升/100公里	8.4	9.4 10.0
二氧化碳排放	克/公里	205	223 245
油箱容积	约升	80	80 80
发动机可用性			
典雅商务版		●	● —
全景华商务版		—	— ●
尊享商务版		—	● ●
旗舰商务版		—	— ●

● 标配 - 不提供

¹欧盟官方数据, 仅供对比参考。与真实数据间可能存在偏差。

²重量为标准规格的车辆重量。可选额外设备会增加重量。

请咨询当地经销商了解详情。

		捷豹 2.0升i4 240马力 涡轮增压 汽油	捷豹 3.0升V6 340马力 机械增压 汽油
驱动方式		后轮驱动	后轮驱动 四轮驱动
车长	毫米	5,265	5,265 5,265
车宽 (含/不含 后视镜)	毫米	2,105/1,899	2,105/1,899 2,105/1,899
车高 (含 天线)	毫米	1,460	1,460 1,460
轴距	毫米	3,157	3,157 3,157
前/后轮距	毫米	1,623/1,612	1,623/1,612 1,623/1,612
最小转弯直径 - 路缘到路缘	米	12.3	12.3 12.3
整备质量 ²	千克	1,880	1,955 2,050
车辆总重 ²	千克	2,330	2,400 2,450

尺寸规格

车宽 (包含后视镜) 2,105毫米
车宽 (不含后视镜) 1,899毫米

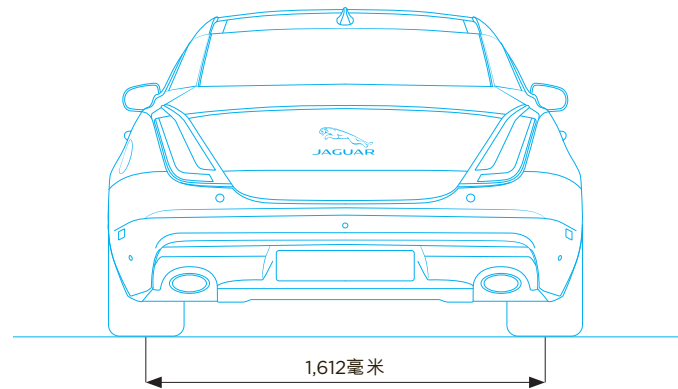
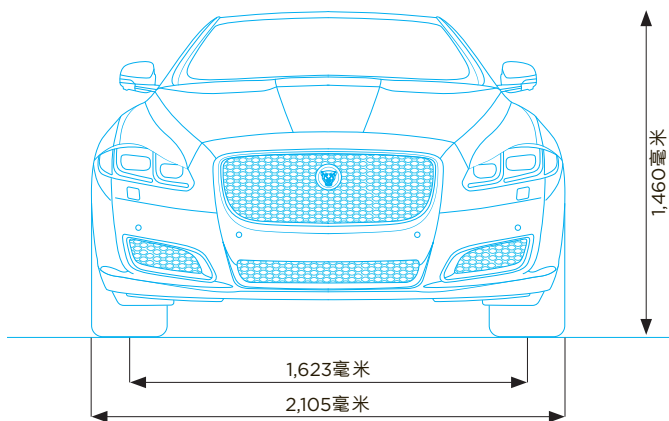

显示车型: 长轴距版 XJ 旗舰商务版

转弯直径

最小转弯直径（后轮驱动）：12.3米

最小转弯直径（四轮驱动）：12.3米

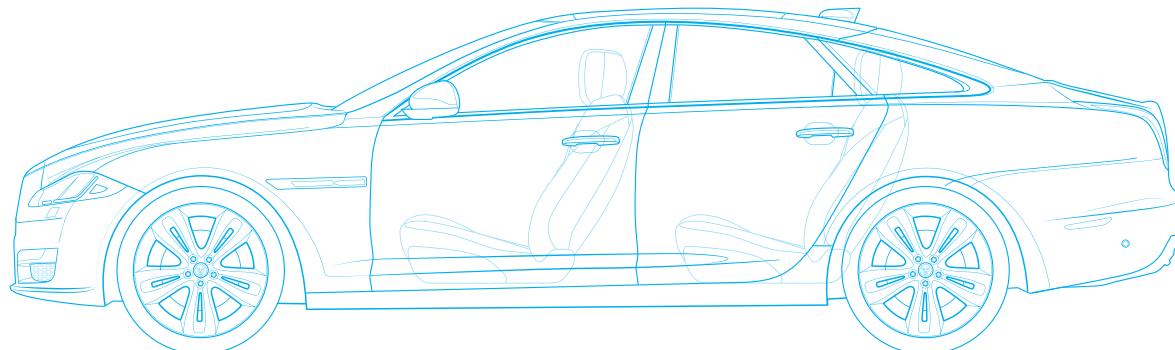
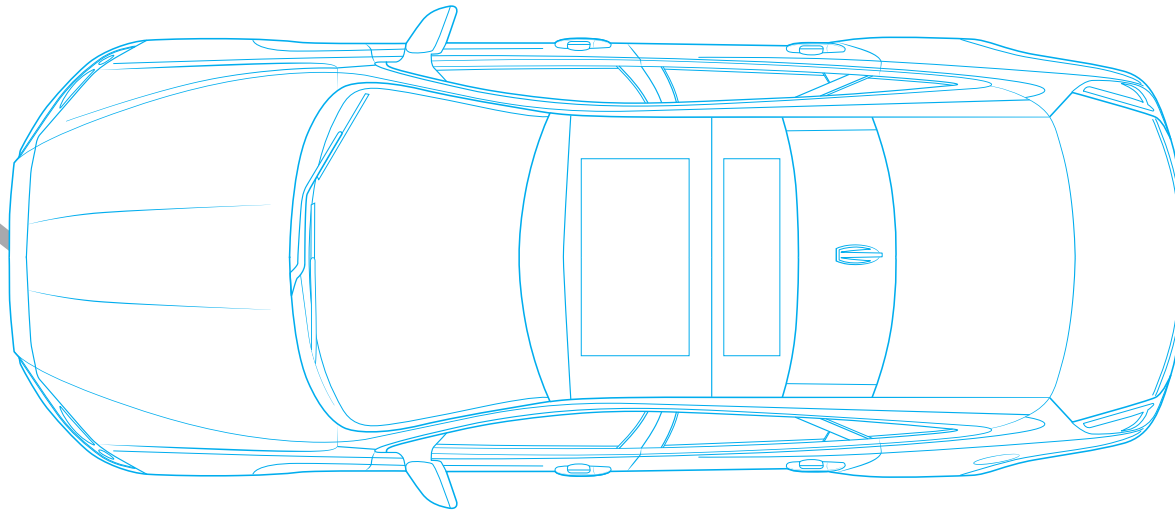

3,157毫米

5,265毫米



捷豹体验

要想了解XJ和捷豹，没有比亲自去驾驶一下更好的方式了。捷豹体验活动为您提供了丰富而独特的机会，带您发现什么才是真正的捷豹。我们的赛道体验将让您有机会与XJ和其他无与伦比的捷豹家族成员一起体验极限。捷豹体验活动还提供英国工厂亲自参观的机会，让您亲临现场感受一台捷豹汽车是如何诞生的。

更多信息，请访问jaguar.com.cn

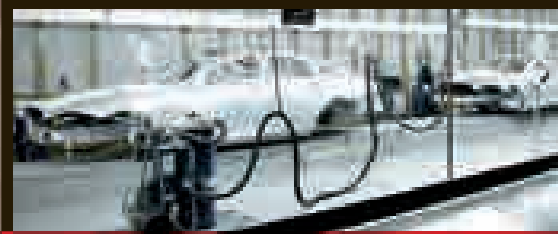
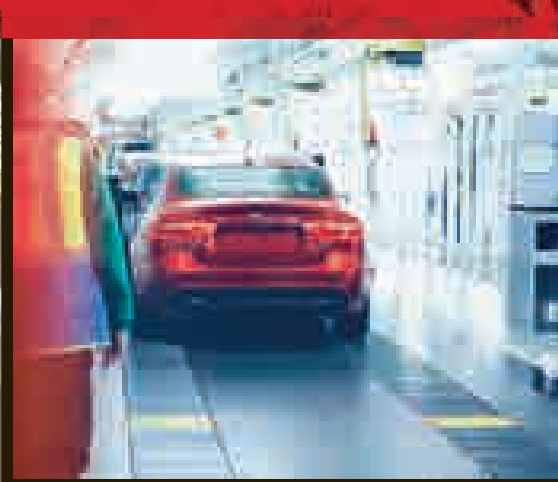

捷豹世界

一旦选择了XJ，您即加入了精彩纷呈的捷豹世界。它让拥有捷豹和驾驶车辆变得轻松从容，并且提供一系列尊享专属产品和服务。



原厂配件

捷豹原厂配件经过设计、测试和生产的重重考验，以达到永不妥协的高品质、吻合度和耐久度。每一个配件都为您的XJ精心打造，让它获得最为优异的性能，并尽可能延长生命周期。



大客户及企业用车

捷豹致力于制造最有吸引力的车辆、提供最贴心的服务，成为高端客户和商务用车的首选。充满动感与个性的捷豹车辆能帮助公司展现他们最独到的一面。我们致力于提供全方位的以客户为先的售后服务，让每一台捷豹汽车都始终处于它的最佳状态，达到最佳表现的同时又能尽可能节约用车成本。前往 jaguar.com.cn 了解更多。



捷豹金融服务

高性能和出众的外形是每一台捷豹的标准。捷豹金融服务让购车过程更轻松并有所回报。无论是新车还是二手车，无论是个人或商务用车，我们总有一款方案能让您心满意足。详情请咨询当地捷豹经销商。



捷豹道路救援

无论是故障或事故造成您无法行驶或者是发生擦碰之类的小问题，捷豹道路救援服务会时刻关注您的紧急需求并提供帮助。无论您身处何地，遭遇何种状况，我们总能提供及时可靠的服务。

保险

我们的维修服务能轻松获取XJ的核心部件，并提供高效的服务和经济的价格保养与维修。另外，XJ 的保险价格也颇具竞争力*。欲了解更多关于该项吸引力十足的服务，请联系当地捷豹经销商。



捷豹杂志

捷豹杂志是捷豹品牌的官方杂志，除了展示F-PACE、F-TYPE、XJ、XE和XF的全新车型之外，还提供奢侈品、时尚、设计和旅行领域的全方位资讯。

捷豹精品

捷豹最新的周边产品，采用和制造汽车同样严格的设计工艺和细节把控。这在我们的服装、皮具和高端旅行产品上尤为突出。为表达对品牌精神的传承，我们从品牌的成就和赛车的体验中汲取灵感，开发了一系列礼品和服装。前往jaguar.com.cn在线商店，了解更多。

* 制造商的估算。

专业术语解释

#

3D投影技术

3D投影技术是可在导航系统中选择的视图模式。它提供了地形的鸟瞰图，带有建筑物的三维图像，极大改善了用户的方向判断。

7.1环绕声

7.1环绕声是八声道环绕音响系统的通用名。

A

ABS系统

防抱死制动系统能在制动力较大的情况下防止车轮锁死，保持对车辆的控制。

D

冬季模式

选择冬季模式后，系统将自动抑制加速，更加渐进地使用扭矩，以便在湿滑的条件下加强对车辆的控制。

G

隔热玻璃

这种玻璃能过滤阳光，以减少眩光，防止有害的紫外线进入车内。

H

豪华轿车悬挂

对于XJ长轴距版，后空气悬挂已专门进行了重新调校，以优化舒适性，提供和豪华轿车一样的乘坐品质。

J

捷豹智能钥匙系统 - 免钥启动

智能钥匙出现在车内时，只需按下启动按钮就能启动发动机。

捷豹驾驶控制系统

与动态稳定控制系统、发动机和变速箱管理系统进行交互，以改变发动机映射、换挡和制动的特性。它提供了专为优化车辆的响应而设计的不同模式，以适应特定驾驶条件和风格。

捷豹电子旋转换挡控制系统

车辆启动时，捷豹电子旋转换挡控制系统会从中控台升起。它是旋转式变速杆，与自动变速器配合使用，能使您在驾驶模式之间迅速地进行切换。

K

空气悬挂

后空气悬挂用气动空气弹簧取代了传统的钢制弹簧，通过自动调整弹簧刚度，适应路况，实现了最大的驾乘舒适性和操控性。

R

热反射玻璃

这种玻璃反射红外光波，因而减少了阳光直射引起的车内热量的聚集。

S

数字声音处理器(DSP)

Meridian的数字信号处理(DSP)技术对可能影响音频质量的一系列变量进行分析，然后用复杂的算法处理它们，并相应地改变系统的输出。这带来了传统音响系统无法实现的震撼、真实的表现。

四区独立自动空调

除前排的双区以外，还为后排左侧和右侧的乘客增加了独立自动温度控制。

T

TRIFIELD™

Meridian的独家Trifield技术为所有座椅位置进行了优化，带来了始终如一的，音乐会般的体验。

X

心理声学

心理声学是对与听到声音有关的心理和生理反应的研究。

Y

仪表盘显示

仪表盘显示采用12.3英寸的高清TFT（薄膜晶体管）屏幕，取代了传统的仪表组。它显示了各种主要驾驶信息。有四个图形主题和3D地图视图可用。

Z

自动防眩目车内后视镜

自动防眩目后视镜自动减少反射的后方车辆大灯眩光。



重要讯息

我们致力于寻求各种方法，对车辆规格、设计和生产持续进行改进，产品不断更新换代。尽管我们已竭力提供最新信息，但不应将本产品手册视为针对当前规格的完全准确的指南，也不得将其视为任何特定车辆的销售依据。分销商和经销商并非捷豹路虎汽车有限公司的代理，绝无权力以任何明示或暗示的承诺或声明对捷豹路虎汽车有限公司构成约束。此处所作对比都基于制造商自身提供的数据和测试，测试均于出版前完成。

关于颜色

印刷品和线上显示颜色仅为示意颜色，请以实际车色彩为准。

重要新说明

本手册包含的信息涵盖了所有车辆附属产品和可选装备，其中的部分内容可能不适用于您的车辆。由于印刷周期缘故，本手册可能包含对一些尚未普遍采用选件的说明。

Meridian是Meridian Audio 有限公司的注册商标。

AdBlue®是德国汽车工业协会（Verband der Automobilindustrie e. V.，VDA）的注册商标。

蓝牙®文字商标和标识属Bluetooth SIG公司所有，捷豹路虎有限公司对此使用已获得许可。

iPod、iPod touch和iPad是苹果公司在美国和其他国家的注册商标。

导航系统的使用不得影响驾驶员的安全驾驶或路上其他行人的安全。

封面显示车型：石英色长轴距版XJ 旗舰商务版

封底显示车型：石英色长轴距版XJ 旗舰商务版

