



MASERATI

*Levante*



***Levante***

The Maserati of SUVs





传承三叉戟精神，续写不朽传奇，Levante应运而生；作为玛莎拉蒂全新匠心之作，它在每一次过弯、触摸、攀越之际激发出的无限热情；宛如一阵劲风，势如破竹，勇往直前。





玛莎拉蒂众多车型皆以风为名，  
这些充满异域风情的力量推动我们  
不断前行。













## 匠心之本

Levante不仅是汽车设计与制造工艺的卓越典范，更融合玛莎拉蒂无与伦比的工程设计和四轮驱动技术于一身。









## 奢华舒适，自在驾驭

遵循人体工程学原理，前排座椅采用顶级真皮打造，为驾乘者提供有力支撑；车内奢华空间营造出宁静氛围，令人陶醉。Levante选用顶级皮革、精致木饰、铂金效果金属件，以及手工撞色缝线。为打造极致驾驶体验，Levante可选配可调电控前座椅、配备加热和通风功能的前座椅、以及电动位置可调踏板。此外，还可选装特殊运动型座椅，同样支持12向电控调节。

后排真皮座椅采用非对称分离式设计，可实现在6:4折叠，轻松容纳三位乘客，座椅中部设有可折叠式中央扶手，包含2个杯架。在中控台末端、空调后通风口上方的隔舱中设有2个USB端口，方便后排乘客使用。后排两侧座椅均备有ISOFIX接口(国际通用儿童安全座椅固定装置)，并可选装加热功能，享受更为舒适、奢华的乘坐体验。喜爱清新空气拂面的驾乘者，可选装可开启式电动全景天窗。





## 风景此处独好

身处Levante驾驶舱内，可充分感受紧凑与宽敞的巧妙平衡；当双手触摸方向盘的瞬间，强烈的自信与掌控感油然而生。仪表台线条流畅，由优质皮革包覆，尽显奢华气质；大尺寸显示屏位于中控台中央，换挡控制、车内温度控制和信息娱乐系统一应俱全。仪表台可选用双色皮革包覆，为车主更添一份独享尊荣。驾驶者前方的仪表盘简洁醒目，与玛莎拉蒂旗舰车型Quattroporte总裁轿车的布局一脉相承，大尺寸车速表和转速表位于7英寸TFT显示屏两侧，车辆动态数据一览无余。真皮方向盘手感细腻，设有多媒体功能按键；换挡拨片位于方向盘后方，采用优雅的拉丝镀铬工艺制成。





## 奢华传奇，全新境界

### 双区空调：舒适随心

自动双区空调系统可根据车外温度自动调节车内通风强度，前后排驾乘者均可根据需要调节温度。该系统共包含13个通风口，通过玛莎拉蒂触控系统的显示屏或其下方的控制面板进行制冷或供暖，保持车内舒适的温度。该系统还配有一个防雾传感器，当车窗开始结雾时，传感器可自动启动除雾程序来降低空气湿度。此外，Levante还可选配更高级的四区空调系统，比双区系统多两个按键，均位于中央通道的末端。



## 精致细节，彰显雅趣



精心雕琢的细节，成就诗意生活。Levante中控台、手套箱以及前后车门面板标配亮黑钢琴漆饰板，也可选配奢华格调的木质或碳纤维饰板。

开孔型涂漆木材拥有低调暗哑的色泽，为Levante内饰更添一份浑厚的天然质感。Radica木饰呈天然棕色，带有深色纹理。Rovere Chiaro木饰颜色较浅，多为淡棕色，带有蜜色细纹。相比之下，富有光泽的涂漆木材内饰：Ebano木和Erable木更显活力和现代感。除了木质内饰以外，Levante可选装碳纤维装饰Carbonio。



# Ermenegildo Zegna玛莎拉蒂专属内饰

## 触手可及，动人心弦

工匠大师只选用最优质的材料来展现巧手妙技；玛莎拉蒂则选择与著名时装品牌和面料厂商杰尼亚合作。这个拥有百年历史的家族企业，与玛莎拉蒂一样致力于意式风格的传承与创新；双方合作推出全新杰尼亚版内饰，为Levante打造现代时尚的动感风范。

这款风格独特的全新产品，专为眼光独到的驾乘者打造。他们品味不凡、深谙奢华之道；他们懂得欣赏杰尼亚内饰打造的精致空间，并充分享受其带来的身心愉悦感。优质皮革融入杰尼亚天然桑蚕丝面料，完美嵌入座椅、车门面板、车顶内饰、遮阳板和顶灯底座。手工缝制的人字花纹彰显真丝面料质感，人字纹真丝格纹应用于座椅中央，充分体现杰尼亚内饰的专属性。车门面板、车顶内衬和遮阳板也均采用杰尼亚真丝织物包裹。皮革、真丝和撞色缝线的搭配形成三种不同组合，客户可以根据喜好进行自由选择；总之，Levante杰尼亚版内饰的诞生意义非凡，代表着玛莎拉蒂全新产品线的未来方向，持续探索品牌独特风格和美学内涵。

Levante杰尼亚版内饰

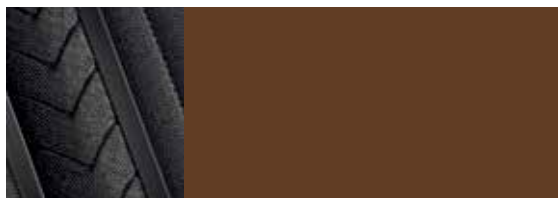

深棕色顶级真皮/深灰色杰尼亚丝绸  
搭配浅撞色缝线



红色顶级真皮/深灰色杰尼亚丝绸  
搭配浅撞色缝线

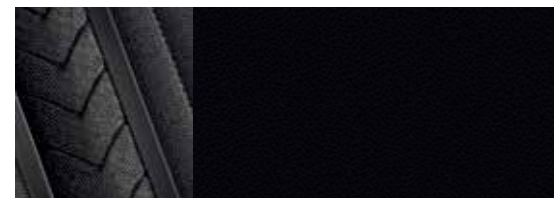

黑色顶级真皮/深灰色杰尼亚丝绸  
搭配浅撞色缝线



### 无钥匙启动：进出无阻，方便自如

在玛莎拉蒂的世界，细节至关重要；车钥匙的设计同样如此，铝质设计充分展现Levante的动感风格，并融合“无钥匙启动”技术。驾驶者通过标配的无钥匙进入功能，无需触碰钥匙即可开启车门或后备箱。进入车内后，驾驶者只需按下启动按钮，即可启动发动机。

### 卓越空间，包容万物

玛莎拉蒂Levante内部拥有多个储物空间，可轻松容纳驾乘者的所有随身物品。除了兼具照明和保温功能的大空间手套箱，中央通道还设有两个隐藏式杯架，其中一个配备12 V电源接口，以及一个便利储物格，内设可与遥控设备连接的Aux-In端口和USB端口以及一个SD读卡器。前座的扶手下另设有一个具备照明和保温功能的储物格，以及两个杯架和一个12 V电源接口。此外，后通风口处还有一个12 V电源接口，后排座椅设有可折叠式中央扶手，配有两个杯架；行李厢内设有第四个12 V电源接口。





## 轻松出游，便捷收纳

Levante的电动尾门可通过遥控钥匙、车内、车外按钮三种方式进行操作，580升的宽大行李厢可为暑期远游容纳充足的行李。

Levante还提供了尾门感应开启的可选配置，如果使用者的双手都拿有物品，只需伸脚在后保险杠下方轻轻一扫，尾门即可自动打开。行李厢内设有照明灯，12 V电源接口，以及连接行李厢网带的特制镀铬环。后座靠背可不对称折叠，用于放置超大尺寸行李；后排座椅的直通装载通道可容纳滑雪板和高尔夫球杆。Levante还可选配特殊定制的金属行李轨，配备四个移动环，令行李收纳及装载更加得心应手。

玛莎拉蒂Levante配备多种电子设备，可确保驾驶的安全与舒适。这些设备包括：自动防眩目外后视镜，随着光线增强，其镜片颜色可逐渐加深；后风挡遮阳帘，既可遮阳，也可保护隐私。

后车窗可选配双层降噪玻璃，隔温效果更佳，并营造安静的驾乘氛围；前风挡和前车窗则标配双层降噪玻璃。此外，这款兼具多用途的车型还可选装牵引杆，最大牵引质量重量高达2700公斤，可牵引船只、房车和拖车等，令Levante更为全能。





## 人车交互：一切随心，尽在指尖

玛莎拉蒂Levante的“神经中枢”位于中控台中央：全新8.4英寸玛莎拉蒂触控(MTC)系统帮助驾乘者轻松控制多种车内系统和设备。该系统包含收音机、蓝牙和卫星导航系统（选配），还可连接手机、平板电脑和笔记本电脑等外部设备。驾乘者可通过内设Aux-In端口、USB端口或SD读卡器播放音乐，当车停驻时，可观看电影、浏览图片。此外，触控系统还可控制前排座椅加热、车内通风、方向盘加热、手套箱上锁和开启后车窗遮阳帘（选配）等功能。通过操作触控系统菜单栏，可对车辆主要系统进行控制。换挡手柄后方设有一个全新旋转控制开关，可实现收音机及多媒体设置。

Levante搭载先进的信息娱乐系统，兼容苹果CarPlay®和安卓Auto®系统，支持将手机屏幕投放至中控台显示屏，并通过显示屏访问手机。如此一来，手机上的所有应用程序及功能均可通过触控系统显示屏轻松操作。此外，iPhone用户还可使用Siri功能，通过声控完成各项操作。

## 声音的科技，艺术的享受

Levante配备强大的专业音响系统，标配包括：2个位于仪表台的高音扬声器，4个位于车门的低音扬声器，2个位于后车门的高音扬声器，均由主机驱动，在车内的每个位置都能享受清晰美妙的音乐盛宴。

Levante还可选配Harman Kardon专业打造的高端音响系统，包括1个12声道900瓦D级功放和14个精心布局的扬声器：4个高音扬声器，4个中低音扬声器，5个中音扬声器以及1个20升超低音扬声器，一切都致力于提供更卓越的音乐享受，即使如一根细针落地的声音也能表现得淋漓尽致。

### 至臻音响，源自声学大师杰作

玛莎拉蒂Levante还为追求顶级音响品质的驾乘者提供Bowers & Wilkins高级环绕音响系统，该系统与英国知名音响品牌Bowers & Wilkins 旗舰之作钻石800系列产品出自同一批工程师之手，后者是全球顶级专业录音室广为认可的音响设备。

此音响系统经过专家无数个小时的聆听调校，只为在Levante车内打造丰富的听觉体验。17个扬声器布局巧妙，营造最美妙的音响体验，令车内的每一位听众为之沉醉。

扬声器包括Kevlar®中音单元，可呈现精准清晰的声音；高级铝质高音扬声器可捕捉最轻微的声音，如鼓锤拂过钹面的细微声响也可表现得淋漓尽致。为打造磐石般浑厚深沉的低音效果，工程师还为Levante配备Rohacell®低音单元，Rohacell®是一种航天材料，坚硬且极具弹性，常用于制造火箭和飞机。

所有扬声器均由一台1280瓦的高性能功放驱动，配备QuantumLogic™信号处理系统和AuraVox均衡系统，Clari-Fi功能可智能修正压缩音频文件的瑕疵。

除了拥有无与伦比的卓越音效外，Bowers & Wilkins环绕音响系统还可智能回放任何曾播放过的音乐曲目，无论它们以何种方式储存于何处。该系统配备1个USB连接器，可轻松连接iPhone®或任何其它音乐播放设备，或直接通过Bluetooth®传送歌曲。





## 无惧路况，纵情驰骋

Levante不仅是极致奢华的化身，也为每一位驾乘者提供舒适宁静的旅途体验，即使面对最恶劣的路况和气候条件，也能从容发挥卓越性能。Levante拥有非凡的空气动力学设计和出众的发动机效率，这部分得益于位于前通风口后方的空气调节阀设计，通过散热器控制气流，不断优化Levante的油耗和排放性能。作为一台纯正的玛莎拉蒂，Levante无惧一切挑战。













## 卓越性能 灵敏操控

Levante搭载的3.0升V6双涡轮增压发动机，设计精密，工艺精湛：在大幅提升车辆性能的同时，燃油消耗和CO<sub>2</sub>排放都进一步降低。轻踩油门，Levante即刻间释放的澎湃动力，伴随玛莎拉蒂独特的声浪，轰鸣而过。

此款发动机由玛莎拉蒂动力总成中心自行研发，在法拉利马拉内罗工厂精心打造，采用创新技术，显著提升燃油经济性。高压直喷系统通过向燃烧室直接喷射雾化的燃油，在整个转速范围内提高了燃烧效率；两个气缸盖均配备了连续可调相位正时变换器，可提早或延迟进气门和排气门的相位。两个并行低惯性涡轮增压器有助于防止涡轮迟滞现象，确保在所有驾驶条件下都能具有更迅捷的油门反应和最佳车辆响应速度。

Levante的3.0升V6双涡轮增压发动机有两种功率输出，分别为430马力和350马力。Levante S搭载430马力发动机，百公里加速只需5.2秒，最高车速可达264公里/小时。Levante搭载350马力发动机，百公里加速6.0秒，最高车速达251公里/小时。

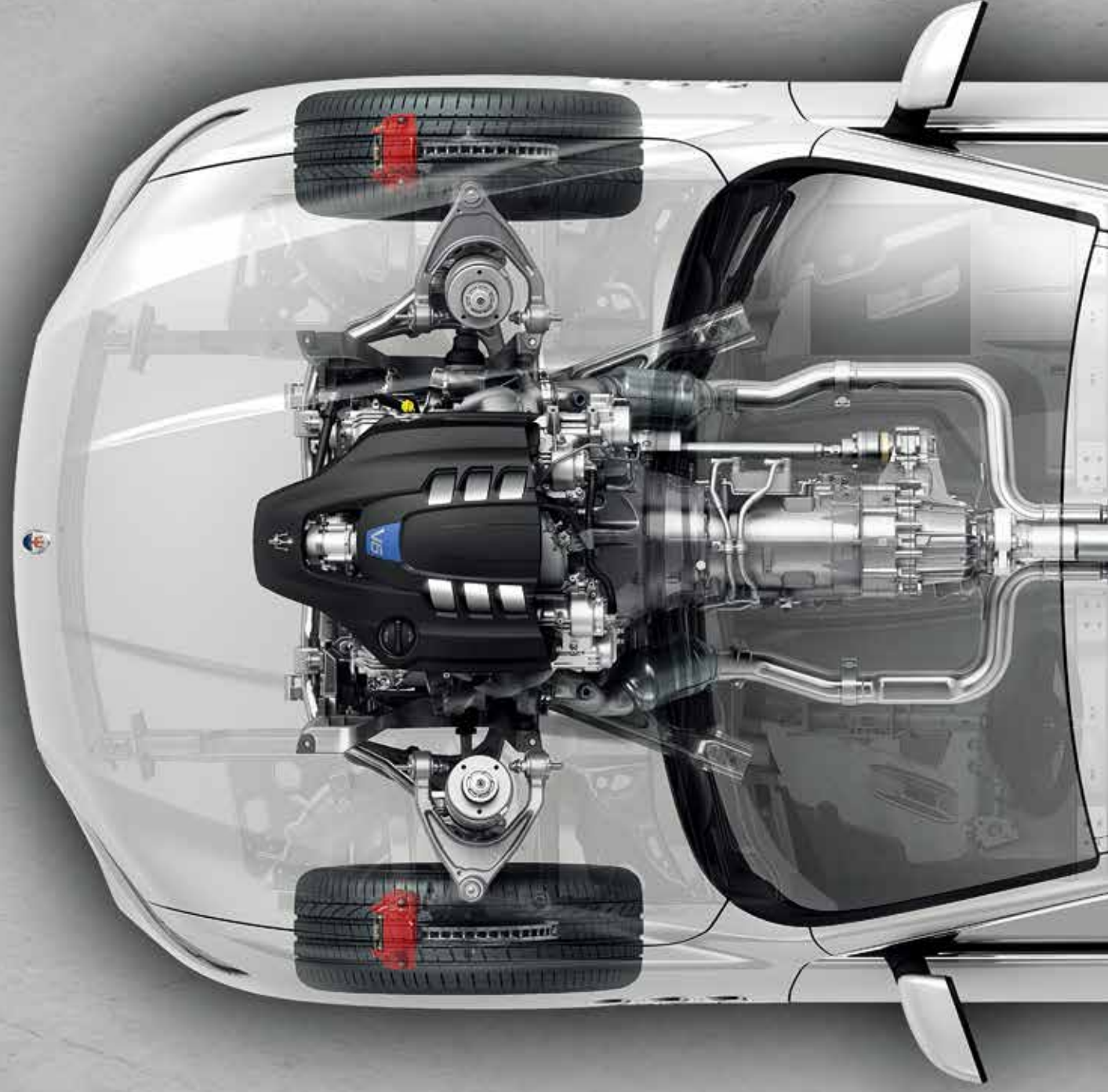

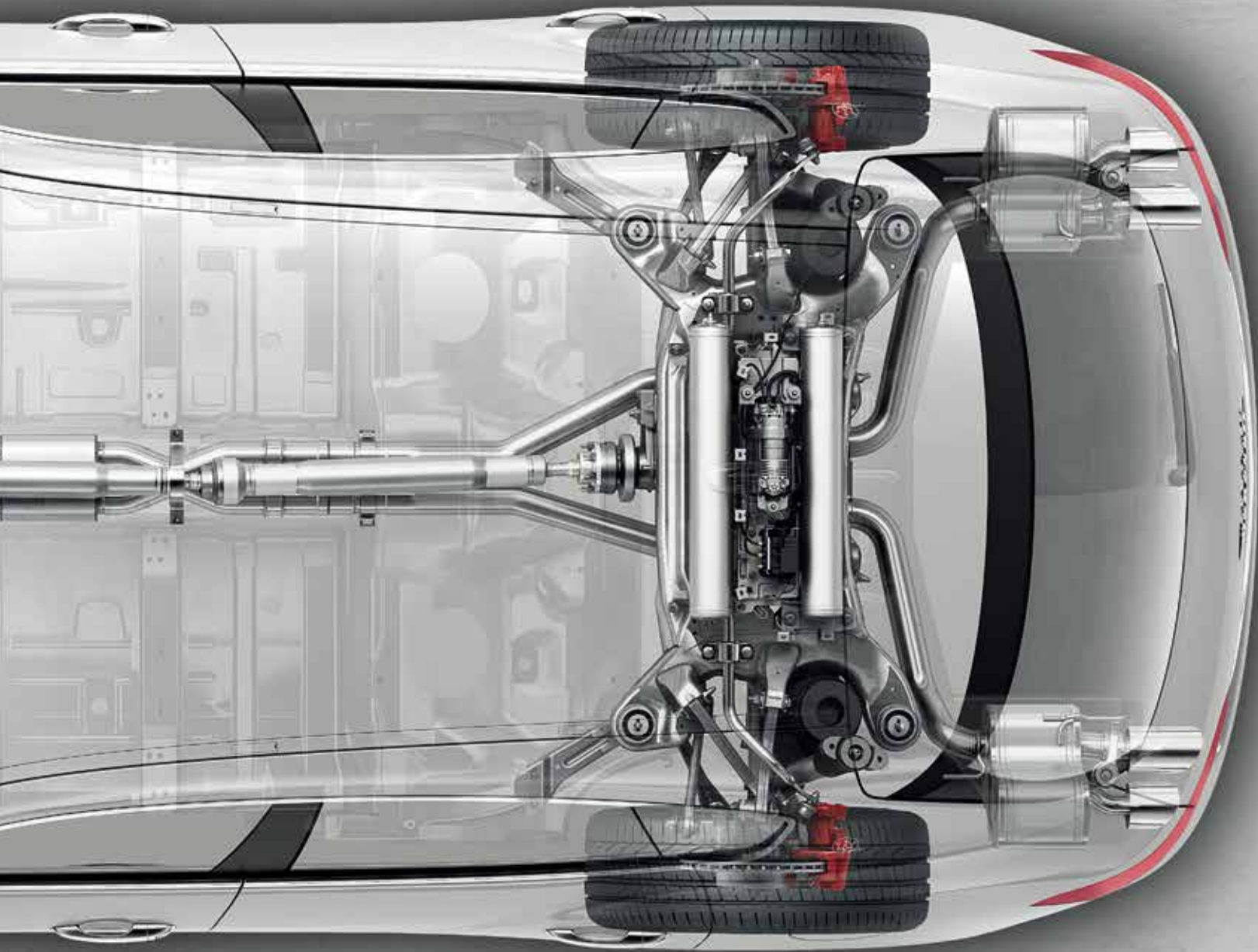

现代科技杰作





玛莎拉蒂Skyhook系统  
与连续多级减震系统：  
探险征途的忠实伴侣

## 可调离地间隙：自适应空气悬架

五种车身高度以及“方便出入”模式

集聚全球领先的汽车设计与工艺，玛莎拉蒂Levante既有奢华SUV的绝美气质，也拥有可征服所有路况的四驱性能。奢华绝美的城市SUV，也是可征服所有路况的四驱越野车。除了开创性的Q4四轮驱动系统外，玛莎拉蒂Levante配备先进的自适应空气悬架系统，可根据驾驶需求或驾驶者的偏好升高或降低车身高度。驾驶者可根据当前路况在六种高度模式（包括“方便出入”模式）中选择最合适的身高度，无论在颠簸的越野路面上调高离地间隙，或在高速公路快速行驶中调低离地间隙，都可轻松自由切换。



**越野模式 2**

该模式中，车身离地间隙最大，比标准模式升高40毫米。同时，选择该模式即拥有最佳接近角、离去角和纵向通过角，即使在最恶劣的路况条件下，Levante依然能发挥最佳性能。



**越野模式 1**

按下越野按钮或使用车身高度调节摇杆后，该模式自动开启，汽车离地间隙比标准模式升高25毫米，拥有卓越的越野能力的同时，也能享受到舒适的驾乘体验。



**标准模式**

Levante的标准行车高度，可实现驾驶舒适度与操控性之间的最佳平衡。

车身高度调节与发动机运行模式完美配合，以实现最佳的能耗控制。空气悬架系统与玛莎拉蒂广受赞誉的Skyhook系统相结合，同时配有连续阻尼可调减震器。车身高度的基本设置以舒适性为首要考虑，如需要动感的驾驶体验，则减震器相对变硬，车辆的运动特性随之凸显。



#### 低阻模式 1

当车辆在高速公路疾驰时该模式将自动开启，车身高度比标准模式降低20毫米，空气动力性能提升，燃油消耗降低。当选择运动模式，或使用车身高度调节摇杆后，也可启用该模式。在该模式下，Levante重心更低，更易操控，随即获得更运动的驾驶感受。



#### 低阻模式 2

当车速进一步加快时自动开启该模式，车身高度比标准模式降低35毫米，最大化降低空气阻力。



#### “方便出入”模式

开启该模式，Levante车身比标准模式降低足有45毫米，方便驾乘者出入。同时，后备箱载货甲板也相应降低，令装卸行李物品更加方便。



# 8个档位和4种驾驶模式：自如应对所有状况

8速ZF自动变速器的精密构造可确保精确的换档效果和优异的性能。该变速器与高性能发动机精准配合，辅以自适应软件，可识别驾驶者的驾驶风格和路况，以选择最适宜的换档风格。Levante拥有4种不同的驾驶模式（标准、运动、越野和I.C.E.），可通过换档手柄旁边的按钮进行选择，四种驾驶模式均可与手动或自动变速器控制模式配合发挥效用。

## 自动标准模式

该预设模式可确保玛莎拉蒂奢华与运动风格之间的完美平衡，实现低转速下的平顺换档，将驾乘舒适性最大化的同时，进一步降低油耗。当识别到更为运动的驾驶风格时，变速器将在更高的发动机转速下升档。

## 手动标准模式

此模式下，驾驶者可享受标准自动模式的驾驶体验，还可通过位于方向盘后的换档拨片（选配），或中央通道上的换档手柄，完成换档。在接近发动机转速临界值时，将自动上升一个档位，或自动下降一个档位，始终根据当前的驾驶风格选择最合适的档位。

## 自动运动模式

档位切换更迅捷，并在更高转速下完成换档，调整适合更为运动的驾驶风格。此模式下，排气阀开启，可充分体验玛莎拉蒂发动机独特的排气声浪；电子稳定程序的介入程度降低，驾驶者获得更高控制权，加速踏板响应更迅速，Levante的超增压功能开启。

## 手动运动模式

该模式下，档位切换由驾驶者全权掌控，超增压功能开启以实现

最大增压效果；电子稳定程序的介入减少；排气阀完全打开，排气声浪更为高亢；换档更迅速准确，同时加速踏板响应更灵敏；发动机可以直接达到极限转速，不会受到自动控制的干扰。当转速过低时，变速器会自动降档。

## 手动越野模式

该模式下，车身比标准模式升高25毫米。电子稳定程序的响应发生改变，以适应汽车在越野路况的上下坡行驶。发动机、变速器和加速踏板的响应也相应调整，使汽车更好地适应路况。

## 自动越野模式

该模式下，驾驶者可享受越野模式的驾驶体验，在适合颠簸路面驾驶的设置上，增加了自动换档功能，使驾驶者能全心专注于前方征途。

## I.C.E.（增强型的控制与效率）模式

该模式不仅适合在冰雪路面或弱抓地力的路况下行驶，也可确保车辆在平坦路面上行驶时，进一步节省油耗。在该模式下，换档之间悄无声息，并在最佳换档点自动切换，以降低油耗。在此模式下，发动机动力输出相应降低，且排气阀保持关闭（在转速达5000rpm以上开启），油门响应更为平顺，带来无与伦比的舒适体验。





## 化危险于无形，享受暴风雨中的一方宁静

在设计Levante之初，安全就是玛莎拉蒂首要的考虑因素。为驾乘者提供最全面的保护，Levante采用新一代安全气囊，并配置多重卓越安全系统。

### 安全气囊

玛莎拉蒂Levante配备了6个安全气囊。在发生碰撞时，2个双级前气囊可以保护驾驶者和前排乘客；2个侧面气囊安装于前座椅内，用于保护驾车者髋部和躯干。两个侧气帘，位于车辆B柱附近的车顶内饰中，在发生横向撞击时可有效保护前、后排乘员的头部。

### 预紧式座椅安全带、主动安全头枕和ISOFIX固定装置

前排座椅安全带配备了电控预紧器和最新一代负载限制器。该系统与传感器进行通讯来评估撞击强度，在必要时以适当力度精确启动，将安全带收回至最佳长度。发生后部撞击时，两个前座椅的主动型头枕可以自动贴近乘员的头部，以降低头颈受伤的风险。后排座椅均配备儿童座椅的ISOFIX固定装置，确保发生碰撞时，儿童也得到完善的保护。

### 制动器

所有玛莎拉蒂Levante车型均配备高性能制动器，并经精心调校，以匹配不同车型的不同动力性能。Levante 配备浮动式卡钳，及345毫米前通风制动盘和330毫米的后通风制动盘。

Levante S则配备了更为强劲的前制动系统，以匹配该车型更为卓越的动力性能表现。前制动系统的设计源自Quattroporte V8总裁轿车，配备6个活塞一体式铝制Brembo卡钳，及380毫米钻孔制动盘。后轮同样采用钻孔制动盘。较大尺寸的前制动盘，有利于

散热冷却，可避免长时间激烈驾驶后出现制动衰退的情况。

Levante制动卡钳的标配颜色为氧化灰色，Levante S制动卡钳的标配颜色为黑色。同时，蓝、银、红、黄四种颜色也可以作为选配。

### 玛莎拉蒂稳定程序（MSP）

玛莎拉蒂稳定程序是一套先进的电子稳定控制系统，如果车辆开始偏离正常路线或出现打滑，该系统可在几毫秒内降低发动机扭矩并应用制动器，使车辆恢复稳定。该系统由一系列装置组成，包括驱动防滑系统（ASR），可减少车辆打滑并改善牵引力；发动机阻力矩控制系统（MSR），可在突然降低档位时防止车轮抱死。制动防抱死系统（ABS）和电子制动力分配系统（EBD）用于监控车辆的制动状态，防止车轮抱死并在前后轴之间适当地分配制动力。制动辅助系统（BAS）能够识别紧急制动状况，在必要时提高液压回路中的压力以获得最大制动力。坡道驻车系统可在上坡起步时防止车辆向后滑移。

### 胎压监测系统（TPMS）

胎压监测系统（TPMS）通过安装在车轮上的传感器持续监测轮胎压力。驾驶者可在仪表盘中央的显示屏中查看胎压信息。当压力降低低于正常值或轮胎刺破，系统会通过警示灯和蜂鸣器自动提醒驾驶者。





### 前路光明，双氙气前照灯和自适应前灯系统

Levante可选配最新型的双氙气前照灯，通过自适应前灯系统（选配）进一步提升照明效果。该系统可自动调节光束的宽度和深度，以适应在公路、乡间、城镇和恶劣天气条件下行驶，通过安装在汽车后视镜的摄像头以及一系列传感器实现自动调节。这些传感器被用于监测多种不同参数，包括其他车辆的灯光、车速和驾驶路径。如果前方道路没有其他车辆，光束将自动扩展至最大宽度和最远深度，以获得最高能见度，无需驾驶员手动开启远光灯模式。面临恶劣天气或在公路和城镇中行驶时，该系统可自动调节，增加能见度，确保行车安全。





### 电子驻车制动

Levante配备电子驻车制动系统（EPB），位于换挡手柄旁的按钮取代了传统的机械式手柄，按下该按钮即可施加驻车制动。必要时，车辆行驶中也可使用：该系统将与玛莎拉蒂稳定控制系统（MSP）进行通讯，对全部四个车轮施加制动力，使车辆立刻减速（减速度可达0.5g）且并不会影响车辆稳定性。



### 泊车辅助

在倒车或移位时，泊车辅助系统为驾驶者提供障碍物与前、后保险杠间距的图像和声音提示。随着障碍物的接近，仪表盘中央显示屏将提供图像预警，通过辅助线闪烁，及蜂鸣的变化提示驾驶者注意泊车环境。

### 陡坡缓降控制

无需驾驶者踩下制动踏板，陡坡缓降控制系统即可控制车辆平稳安全下坡。该系统启动时，车辆将通过ABS系统，对车轮的转速进行控制，自动施加制动，减慢车速，以平稳下坡。

### HOMELINK®设备

Levante可选配Homelink®设备。Homelink®是一套在车辆接近时自动开启车库门，或安全照明系统的远程控制装置。该设备与仪表盘上方的车顶照明装置相连。该设备最多保存3个自动连接设置。





### 全景环视系统

全景环视系统为驾驶者展现车辆四周360度全方位景象，可辅助泊车，帮助驾驶者观察盲点区域。倒车镜下设有两个侧向摄像头，通过主显示屏显示监测画面。轻触按钮，即可查看前方、前方横向（180度）、后方、后方横向、俯视图、车门和停车路径的影像。

## 最新安全技术概览



### 前后驻车雷达和倒车影像

为帮助驾驶者在狭窄空间轻松泊车，玛莎拉蒂Levante在前后保险杠内均设有驻车雷达。当车身接近障碍物，蜂鸣声将越来越急促，而仪表盘中央的TFT显示屏将根据障碍物的距离以绿色、黄色或红色标志来表示车辆周边的情况。此外，标配的倒车摄像头，位于后备箱锁附近，驻车时通过触控屏显示车尾情况；触控屏可呈现动态网格线，提示车身的最大宽度，并根据前轮转向角度预判行驶路线。

### 前方碰撞预警

前方碰撞预警系统可通过摄像头监测前方车辆，如果与前车的车距过小，有导致追尾的可能，系统将发出警示。如果驾驶者未能采取应对措施，系统将对车辆施加有限的自主制动，以降低车速。该系统与制动辅助系统相连，可在紧急制动时增强制动力度。



能力越强，责任越大

### 自适应巡航控制

在高速公路上行驶时，开启自适应巡航控制系统，可持续监测Levante与前车的间距，维持系统预先设置的距离。如果前车车速放缓，或有其它车辆行驶到前方，系统会通过滑行或制动减慢车速。反之，如果前车加速或变道，系统会将车速提升至预设速度。无论在何种天气下，自适应巡航控制系统均不受干扰，在能见度较低的情况下，如雾天、降雨和浓重水雾时，为驾驶者提供更多便利。



### 盲点监测和后部侧方预警

通过雷达传感器扫描车辆两侧的盲区，持续监测 Levante 与周围其它车辆之间的距离。一旦发现有车辆进入盲区，后视镜上会显示三角警告标志，提醒驾驶者盲区出现车辆，如果同时启用转向灯，系统即会发出声音警示。

后部侧方预警的工作原理与盲点监测类似。在倒车离开车位时，一旦探测到两侧盲区突然出现的车辆，将发出同样的警报声。



### 车道偏离预警

车内后视镜装备有摄像头，可监测前方道路标线，车道偏离预警系统帮助驾驶者保护在高速公路和主干道选定车道内行驶。如果车辆未打转向灯而越过车道标线，该系统会发出警示，降低车道偏离和横向碰撞的几率。

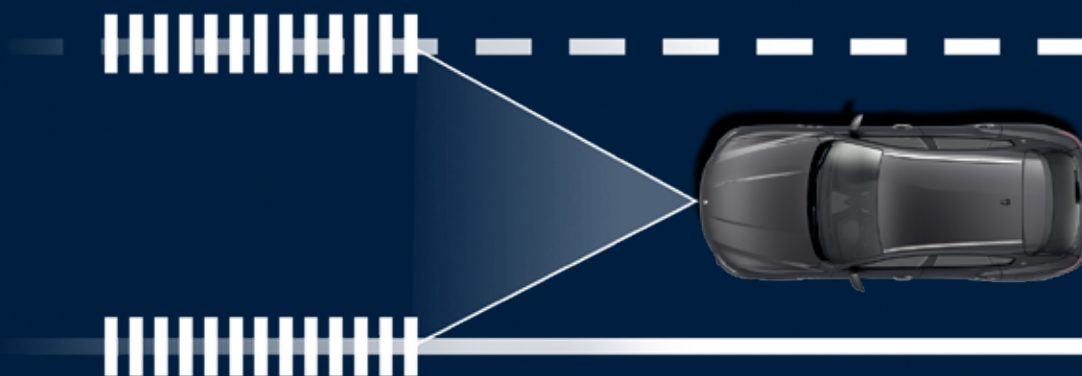

## 尺寸

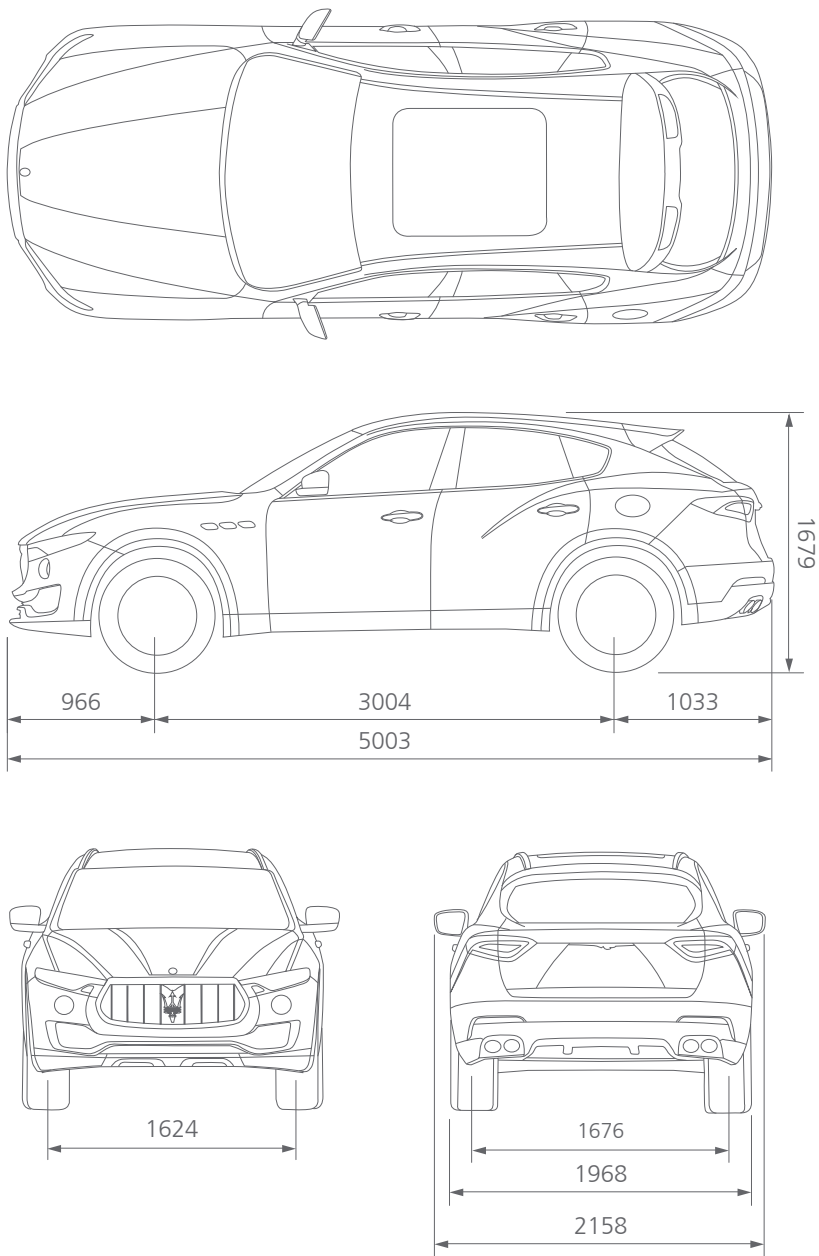

	Levante	Levante S
<b>尺寸和重量</b>		
长	5003 mm	5003 mm
宽(包括后视镜)	2158 mm	2158 mm
宽(不包括后视镜)	1968 mm	1968 mm
高	1679 mm	1679 mm
轴距	3004 mm	3004 mm
前轮距	1624 mm	1624 mm
后轮距	1676 mm	1676 mm
前悬	966 mm	966 mm
后悬	1033 mm	1033 mm
转向直径	11700 mm	11700 mm
行李箱容积	580 l	580 l
燃油箱容积	80 l	80 l
整备质量	2109 kg	2109 kg
<b>发动机</b>		
气缸数量和布局	V6 60°	V6 60°
排量	2979 cm <sup>3</sup>	2979 cm <sup>3</sup>
缸径	86.5 mm	86.5 mm
冲程	84.5 mm	84.5 mm
压缩比	9.7:1	9.7:1
最大功率	257 kW (350 CV)	316 kW (430 CV)
最大功率转速	5750 rpm	5750 rpm
最大扭矩	500 Nm	580 Nm
最大扭矩转速	4500-5000 rpm	4500-5000 rpm
<b>传动系统</b>		
变速箱	自动8速	自动8速
四轮驱动系统(配主动分动箱)前后扭矩分配	0/100 到 50/50	0/100 到 50/50
<b>性能</b>		
最高车速	251 km/h	264 km/h
0至100 km/h加速时间	6.0 s	5.2 s
100至0 km/h制动距离	36.0 m	34.5 m
燃油消耗量(混合工况)	10.7 l/100 km	10.9 l/100 km
燃油消耗量(城市工况)	14.8 l/100 km	15.0 l/100 km
燃油消耗量(市外工况)	8.3 l/100 km	8.5 l/100 km
CO <sub>2</sub> 排放量(混合工况)	249 g/km	253 g/km
CO <sub>2</sub> 排放量(城市工况)	343 g/km	348 g/km
CO <sub>2</sub> 排放量(市外工况)	194 g/km	199 g/km

## 制动器

玛莎拉蒂Levante为想彰显个性的驾驶者提供无限可能。沿袭玛莎拉蒂个性化定制的传统，Levante提供众多可选配置，以及多种颜色与材质的选择。共13种臻选配色可选，其中3种为Levante专属打造。



黄色



红色



蓝色



银色



黑色



BOREA

尺寸: 18"\*  
前轮胎: 255/60 R18  
后轮胎: 255/60 R18



ZEFIRO

尺寸: 19"  
前轮胎: 265/50 R19\*\*  
后轮胎: 295/45 R19\*\*\*



NEREO

尺寸: 20"  
前轮胎: 265/45 R20\*\*  
后轮胎: 295/40 R20\*\*\*



ANTEO

尺寸: 21"  
前轮胎: 265/40 R21\*\*  
后轮胎: 295/35 R21\*\*\*

\* 标配于Levante车型

\*\* 该尺寸适用于Levante车型前、后轮，以及Levante S车型前轮

\*\*\* 该尺寸适用于Levante S的后轮

金属漆



水墨灰



青铜绿\*

云母漆



古典铜\*



钻石蓝



水银灰



宝石红



午夜蓝

\*Levante 车型专属色





金刚黑

特殊金属漆



香槟金

普通漆



墨砚黑

珠光漆

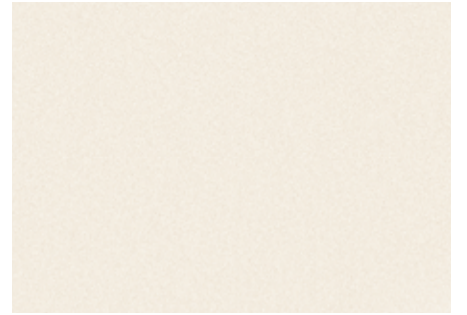

阿尔卑斯白



岩石灰

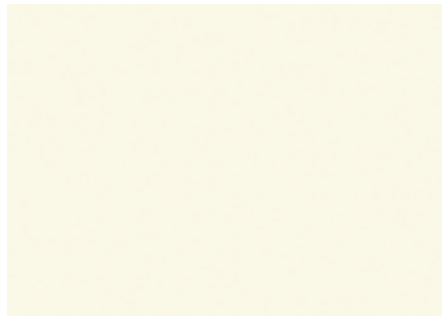

云雾白

车门饰板



黑色钢琴漆



Rovere Chiaro木饰



Erable木饰



Ebano木饰



Radica木饰

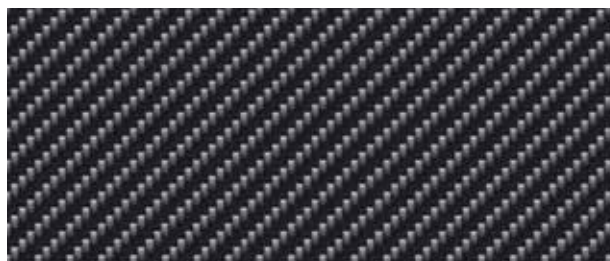

碳纤维

座椅/仪表台/车门 皮革



黑色



棕色

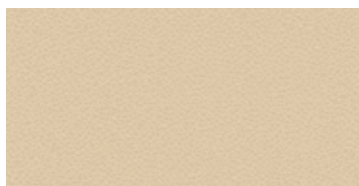

米黄色



黑色搭配灰色缝线



黑色搭配红色缝线



黑色搭配棕色缝线

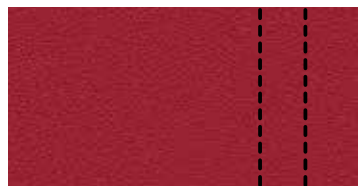

红色搭配黑色缝线

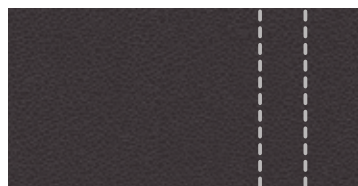

深棕色搭配灰色缝线

地毯/方向盘



黑色

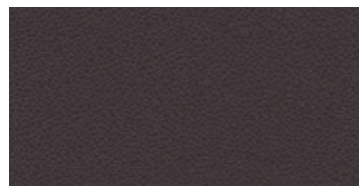

深棕色

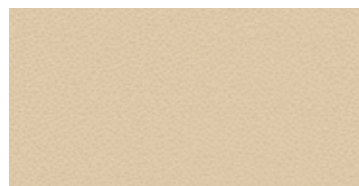

米黄色

车顶



黑色

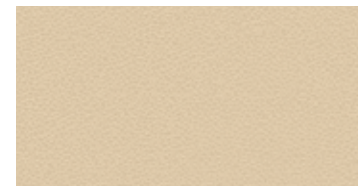

米黄色

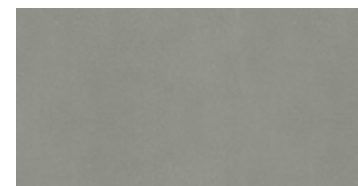

灰色

## 玛莎拉蒂LEVANTE标配&amp;选配概览

Levante

Levante S

## 轮毂及底盘

18 英寸合金轮毂 - Borea	●	—
19 英寸合金轮毂 - Zefiro	○	●
20 英寸合金轮毂 - Nereo	○	○
21 英寸合金轮毂 - Anteo	○	○
喷漆黑色制动钳	○	●
喷漆红色制动钳	○	○
喷漆蓝色制动钳	○	○
喷漆银色制动钳	○	○
喷漆黄色制动钳	○	○
8速ZF自动变速箱	●	●
Skyhook电子控制可变阻尼悬挂系统	●	●
自适应空气悬架	●	●
全轮驱动智能系统	●	●

## 安全

盲点监测	○	○
双氙气前大灯	●	○
配备自适应前部灯光系统和前照灯高压清洗系统的双氙气前大灯	○	●
全景摄像机	○	○
巡航控制	●	●
配备启停功能的自适应巡航控制	○	○
玛莎拉蒂稳定性程序(MSP) - 包括以下功能: - 加速防滑调节 (ASR) - 制动防抱死系统 (ABS) - 电子制动力分配 (EBD) - 玛莎拉蒂驱动扭矩控制 (MSR)	●	●
前方碰撞预警	○	○
车道线偏离预警	○	○
陡坡缓降控制	●	●
坡道起步系统	●	●
制动辅助系统	●	●
电子驻车制动器 (EPB)	●	●
轮胎压力监测系统 (TPMS), 压力数据可显示在数字式中央仪表盘上	●	●

## 外饰

普通漆	●	●
金属漆	○	○
特殊金属漆	○	○
云母漆	○	○
珠光漆	○	○
防滑板-镀铬饰面	○	○
防滑板-光泽黑色	○	○
顶轨-镀铬饰面	○	○
顶轨-光泽黑色	○	○



	Levante	Levante S
前保险杠-镀铬饰面	●	●
前保险杠-光泽黑色	○	○
后扰流板	○	○
前、后驻车传感器，可显示在仪表盘中央显示屏上	●	●
后视摄像头，支持玛莎拉蒂中央触摸控制（MTC）并可显示影像	●	●
<b>内饰</b>		
织物车顶内饰	●	●
Alcantara® 材料车顶内饰	○	○
皮革内饰	●	—
升级版皮革内饰	○	●
细纹真皮内饰	○	○
细纹及打孔真皮内饰	○	○
Zegna 皮革内饰，范围包括：结合Zegna真丝嵌入的皮革内饰座椅，门板，车顶和遮阳板。有3种皮革颜色选择：黑色、棕色、红色	○	○
头枕三叉戟标志刺绣	○	○
黑色亮面钢琴漆内饰	●	●
开孔型涂漆木材内饰：Radica 木	○	○
开孔型涂漆木材内饰：Rovere Chiaro 木	○	○
亮面木材内饰：Ebano 木	○	○
亮面木材内饰：Erable 木	○	○
碳纤维内饰	○	○
方向盘采用木材装饰	○	○
方向盘采用碳纤维装饰	○	○
运动型方向盘	○	○
运动型方向盘采用碳纤维装饰	○	○
加热型方向盘	○	○
加热型运动方向盘	○	○
加热型运动方向盘采用碳纤维装饰	○	○
加热前座座椅	●	●
加热后座座椅	○	○
后座椅（3个乘坐位置），60%/40%可折叠	●	●
通风前排座椅	○	○
驾驶员座椅电动调节（6方位），乘客前排座椅手动可调（4方位）	●	—
可电动调节前座椅（6方位）	○	●
可电动调节前座椅（8方位+腰部4方位），驾驶员座椅可储存2组记忆位置	○	○
运动型可电动调节前座椅（8方位+腰部4方位），驾驶员座椅可储存2组记忆位置	○	○
内外防炫目后视镜	●	●
不锈钢门槛条	○	○
发光不锈钢门槛条	○	○
镀铬行李舱门槛条	●	●
天鹅绒地毯	●	●
全景天窗	●	●
主动换挡拨片	●	●
可电动调节脚踏板	○	○
运动型踏板，拉丝不锈钢材质	○	○

● 标准配置 ○ 选装配置 — 不提供

	Levante	Levante S
<b>舒适和功能性</b>		
MTC：玛莎拉蒂触控系统，配备8.4英寸触摸屏	—	—
MTC：玛莎拉蒂触控系统，配备8.4英寸触摸屏和导航地图	●	●
双区空调系统	●	●
四区空调系统	○	○
空气质量传感器	●	●
“方便出入”系统	●	●
前车门无钥匙进入系统	—	—
扩展无钥匙进入系统	●	●
后侧车窗电动遮阳帘	○	○
可电动调节高度和前后位置的转向柱	●	●
标准音响系统	●	●
Harman Kardon 高端环绕立体声音响系统，带有 14 个扬声器(900 W)	○	○
Bowers & Wilkins 高端环绕立体声音响系统，带有 17 个扬声器(1280 W)，带有Clari-Fi音乐恢复功能	○	○
DAB:数字音频广播(数字电台)	●	●
SIRI (Apple® 功能)智能私人助理	●	●
Android Auto® (谷歌功能)	●	●
后排隐私夹层玻璃	●	●
后行李舱货物固定网	●	●
行李舱货轨	○	○
拖车牵引	○	○
电动尾门	●	●
电动尾门- 踢腿感应	○	○
报警系统	●	●
HomeLink®(车库门开启功能)	○	○
吸烟套件(放置在水杯架位置的烟灰缸)	○	○

● 标准配置 ○ 选装配置 — 不提供



## Levante 选配套件

玛莎拉蒂Levante完美演绎品味、性能与力量，尽显卓尔不凡的瞩目风范。为满足客户个性化需求，Levante提供诸多选配套件，量身定制车辆的舒适、风格、运动和功能。与单独定制相比，选配套件可以让客户得到更多实惠。

**奢华套件：**对于更注重奢华优雅内饰的客户，奢华套件可谓不二之选。

12向电动调节前排座椅

镀铬前格栅

发光不锈钢门槛条

镀铬行李舱门槛条

与车身同色的轮毂和侧裙

19英寸轮毂

Harman Kardon®高端音箱系统

可电动调节脚踏板

后侧车窗电动遮阳帘

刺绣三叉戟标志头枕

黑色制动卡钳

杰尼亚内饰（特别选项）

3种杰尼亚内饰颜色组合：

— 深棕色顶级真皮/深灰色杰尼亚丝绸/浅灰色撞色缝线

— 红色顶级真皮/深灰色杰尼亚丝绸/浅灰色撞色缝线

— 黑色顶级真皮/深灰色杰尼亚丝绸/浅灰色撞色缝线

杰尼亚真丝面料车顶内饰和防晒板，无烟煤灰色Alcantara面料车柱内饰

打孔真皮通风座椅（特别选项）

**运动套件：**运动套件凸显Levante的运动气质，诠释玛莎拉蒂的赛车基因。

黑色高光前格栅\*

黑色高光前后车底护板\*

与车身同色的尾部运动型扰流板

镀铬门槛条

12向运动型座椅

运动型方向盘

碳纤维内饰

黑色高光车顶行李架\*\*

与车身同色的轮拱和侧裙

20英寸轮毂

红色制动卡钳

换挡拨片

Inox运动踏板

星号（\*）表示可免费选配金属材质。

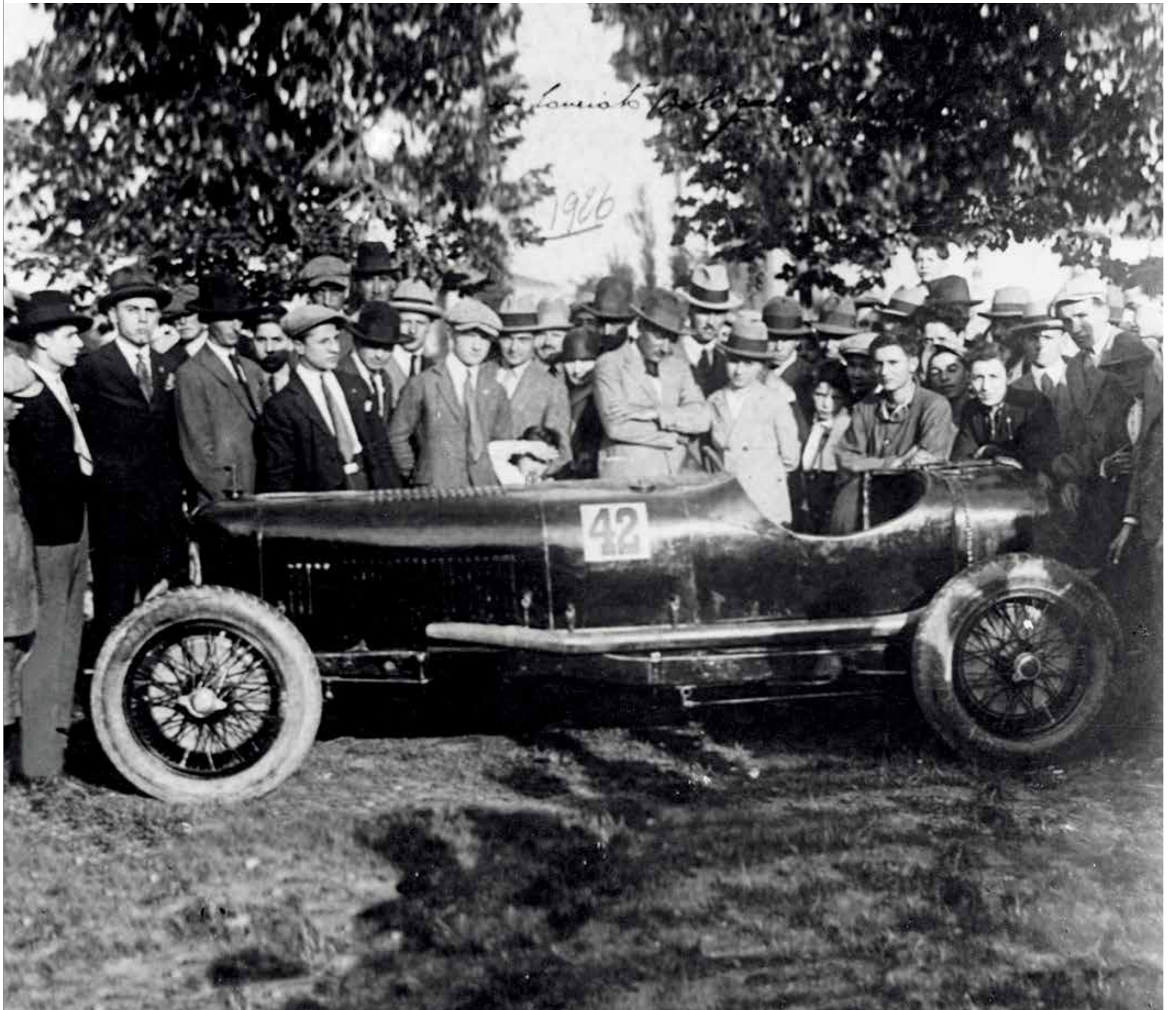

## 玛莎拉蒂，始于1914年： 决心、恒心与雄心的传奇

玛莎拉蒂的传奇始于1914年，阿尔菲力、埃多勒和欧内斯特三兄弟在意大利博洛尼亚创办汽车公司。他们都是杰出的工程师，并热衷赛车，于是很快便开始自行设计制造汽车。凭着追求成功的决心、恒心、雄心，他们制造的玛莎拉蒂Tipo 26跑车在1926年的Targa Florio耐力赛中摘取同级别赛车的冠军。一次次胜利接踵而至，随后几年，玛莎拉蒂逐渐成为赛车界拥有强大实力并备受尊敬的品牌，创造了多项世界时速记录，不仅折桂印第安娜波利斯500英里大奖赛，并在F1比赛和世界跑车锦标赛中屡次夺冠。与此同时，玛莎拉蒂也开始为一部分尊贵的客户专属定制轿车、跑车和敞篷跑车，通过其美观而巧妙的设计逐步在世界范围内赢得声誉。

时至今日，玛莎拉蒂已成为意大利的标志，是创意、激情、革新和风格的代名词。精湛工艺、尖端科技以及对细节的入微关注，共同造就了至臻完美，令人向往的玛莎拉蒂汽车。全新玛莎拉蒂Levante即是卓越典范。





## 品质至上，悉心打造

在品质和安全性方面，玛莎拉蒂的工程师们崇尚精益求精。秉持这一理念，玛莎拉蒂Levante拥有全面研发计划，Levante经过累计270万公里的行驶测试，历经各种环境考验，从酷热难耐的南非和摩洛哥，跨越冰天雪地的瑞典和新西兰，还在美国和俄罗斯接受了持续数千小时的加速和耐力测试。在生产车间，Levante车身及其零部件需接受700多项的精密检查；出厂前，还要完成50公里的公路测试，并由玛莎拉蒂质量监控师进行30分钟的全面严苛检验。





## 高科技工艺与个性化服务的完美融合

玛莎拉蒂公司总部和工厂位于意大利摩德纳，但Levante在位于意大利都灵的玛莎拉蒂全新Mirafiori工厂进行生产，这款顶级座驾倾注了玛莎拉蒂最高水平的技术和工艺打造。尽管自动化生产和最新研发的机器人技术在汽车生产中发挥着重要作用，但Levante的各个生产环节仍由专业技术人员严格把控，每辆Levante堪称为手工打造的杰作。玛莎拉蒂工厂采用由玛莎拉蒂开发且久经实践检验的全球标准制造系统，致力于打造品质卓越的理想座驾。每台车根据客户需求量身打造，包含数以百万的机械和内饰配置，每辆车都附有生产过程需遵循数百万条规范要求。每辆车都附有一份身份文档，每个工作站都需要在此份文档签字，确保产品按照客户的需求进行制造。



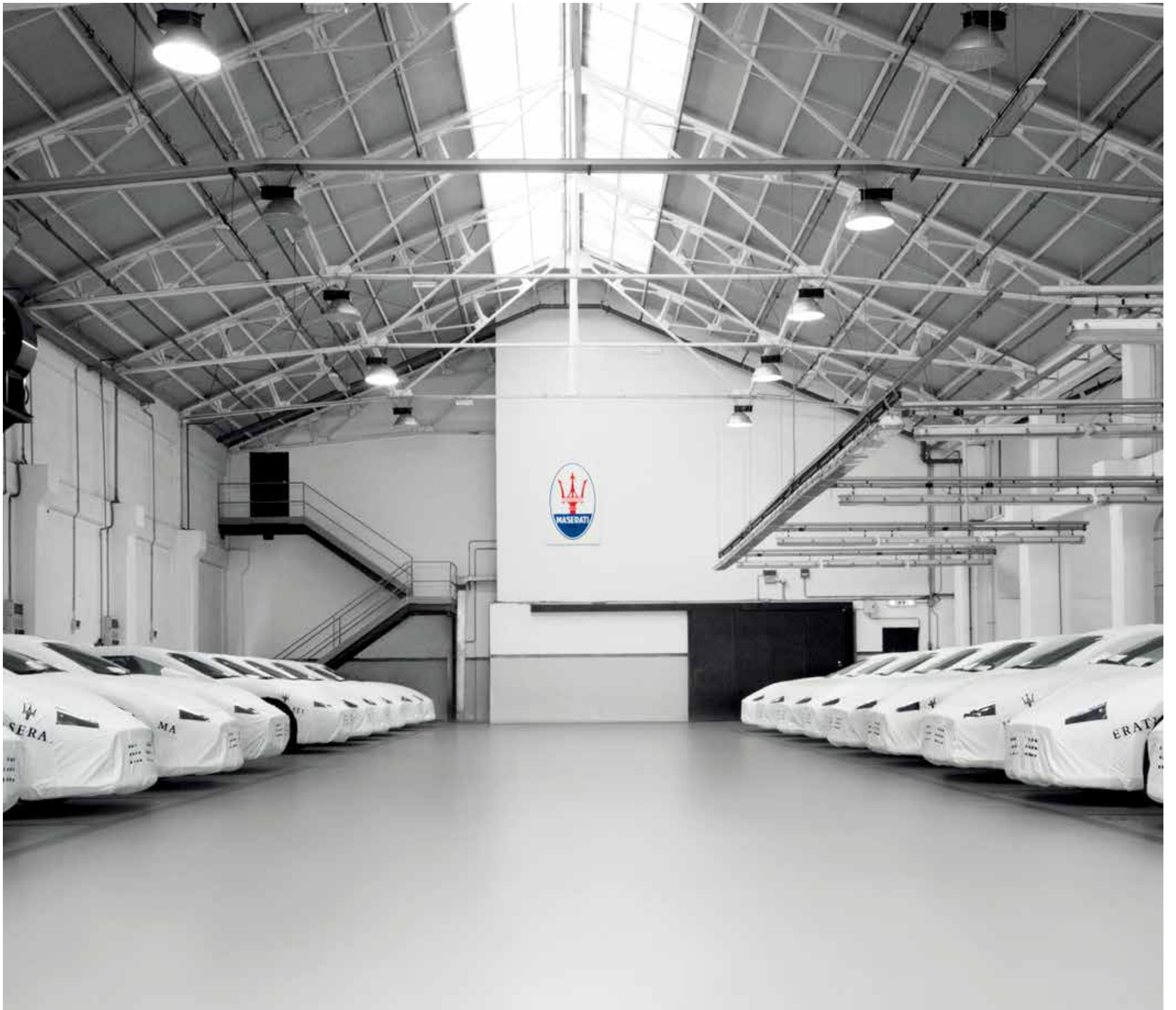



## 玛莎拉蒂天地，激荡人心

### 玛莎拉蒂大师驾驶课程

这也许是最终极的驾驶体验：驾驭一辆按照赛车标准调校的玛莎拉蒂，驰骋赛道。参加玛莎拉蒂大师驾驶课程，您将有机会体验各种不同的玛莎拉蒂车型，学习如何进行高性能驾驶和其他驾驶技巧。

### 大师热身课程

大师热身课程聘请资深专家，为玛莎拉蒂客户提供高性能赛车的赛道驾驶技师初级培训课程。作为尊贵嘉宾，学员将有机会深入了解玛莎拉蒂的世界。从早上参观摩德纳工厂，亲身感受玛莎拉蒂明星车型的诞生地；再到 Varano de' Melegari 赛道学习大师课程，下午的活动也同样丰富多彩，包括几节赛道驾驶课程和融合跑车操控练习，以测试学员的驾驶水平，为后续“大师课程”打下坚实基础。

### GT大师1天课程

GT大师1天课程的初衷是提升学员的个人驾驶技术，确保他们充分了解玛莎拉蒂各车型的性能和操控技术。这项强化训练课程包含一系列激动人心、活力十足的高性能驾驶训练。所有培训均由专业教练悉心传授经验和技巧，在愉快而富有挑战的环境下提升每一位学员的驾驶技能。

### 高阶大师课程

高阶大师课程是为期一天半的强化训练项目，旨在传授高性能GT跑车驾驶技术以及运动风格的安全驾驶技巧。在一系列赛道训练中，驾驶者学习如何在不同的模拟路况下操控跑车，例如快速转向、控制滑行以及制动技巧。课程的终极目标是通过训练内容，使学员获得无与伦比的驾驶乐趣。

### 高性能大师课程

高性能大师课程立足前期GT大师课程中的基础驾驶技巧，开展深入的快速驾驶培训和技术化的驾驶练习。该项目课程可按学员的个人需求，量身定制教学内容和课程结构，通过分析F1赛车类似的遥测数据，指导学员提高驾驶技巧。

### 意大利生活方式大师体验

这一专属五星级活动旨在吸引玛莎拉蒂车迷及同伴体验意大利的精华所在。除一系列赛道驾驶体验外，驾驶者可与同伴参与在意大利两大历史文化名城佛罗伦萨和帕尔马举办的专属活动及短程旅行，尊享意式奢华体验。



### 冰雪大师体验课程

皑皑白雪看似美妙却暗藏风险，要在冰雪表面完全掌控车辆绝对是一项挑战。全新冰雪大师体验课程为您带来极端冰雪条件下掌控车辆的独特体验，甚至可在最极端的气候下提高驾驶技术，从玛莎拉蒂车型的卓越性能中畅享驾驶乐趣。课程兼具强度与愉悦性，既有惊险刺激的教学，也有丰富经验和专业素养的玛莎拉蒂大师课程专属教练，确保绝对的安全保障。专属驾驶课程将在瑞典拉普兰地区阿尔耶普卢格(Arjeplog)小镇的赛道举行，该赛道是学习严苛路面驾驶技巧的理想之地。

### 玛莎拉蒂大师激励课程

玛莎拉蒂大师激励课程持续半天或1天，包括一系列精彩刺激的活动。除了激动人心的赛道驾驶体验以外，还有培养团队精神的自由练习和竞赛，是激励团体活动以及团队建设的完美选择。

### Levante大师课程

Levante大师课程是玛莎拉蒂倾力打造的驾驶课程，融合赛道驾驶和越野驾驶技巧于一体，为参与者提供独一无二的培训体验。

该课程将使用玛莎拉蒂全系车型，以集聚运动与奢华为一体的Levante车型为主进行培训。通过Levante卓越不凡的操控性能，在赛道、颠簸山地或起伏路面，为参与者带来最酣畅淋漓的驾驶体验。

课程活动分两天进行。首日下午，由专业资深教练全面传授赛道驾驶和越野驾驶技巧，他们也是玛莎拉蒂大师驾驶课程的专业教官。

课程安排堪称完美，学员将在Varano de' Melegari赛道、玛莎拉蒂大师课程驾驶中心总部，以及规格完备的越野驾驶区进行学习，在安全无虞的环境下体验越野驾驶的各项关键挑战。

如需更多信息或注册报名，请垂询玛莎拉蒂大师课程秘书处

电话: +39 0525 551138

传真: +39 0525 551140.

E-mail: info@mastergt.it

网址: [www.maserati.com/MasterMaserati](http://www.maserati.com/MasterMaserati)

### 购车金融服务

玛莎拉蒂官方经销商为您竭诚提供各项购车支付方案的专业咨询服务，针对您的个人需求量身定制金融方案。

### 工厂参观\*

了解玛莎拉蒂传奇诞生地及光辉历程。玛莎拉蒂为您提供从内部探索百年品牌的机会——在导游的带领下参观摩德纳工厂。探寻玛莎拉蒂汽车如何诞生，发现它们的秘密，了解它们的技术，发自内心地感觉自己已成为玛莎拉蒂大家庭中的一员。

### 体验玛莎拉蒂\*\*

针对那些既希望参观玛莎拉蒂工厂，又希望进一步了解玛莎拉蒂公司的故乡摩德纳市的客户，玛莎拉蒂提供了完美的安排。在为期一天或多天的“体验玛莎拉蒂”项目中，您可以在导游的陪伴下亲身体验玛莎拉蒂的世界，了解摩德纳的文化、历史和美食。您可以根据自己的爱好和兴趣定制您的“体验玛莎拉蒂”之旅，选择丰富多样的活动：

- 参观帕尼尼博物馆以及/或者Stanguellini博物馆（均为著名汽车博物馆）；
- 在导游的陪伴下游览市区；
- 在导游的陪伴下参观传统的意大利香醋制造厂并品尝香醋；
- 在导游的陪伴下参观葡萄酒厂并品尝当地美酒；
- 参观烹饪学校；
- 在摩德纳高尔夫和乡村俱乐部度过美好一天；
- 更多其他精彩活动。

### 玛莎拉蒂精品

“玛莎拉蒂精品”包括高品质休闲服、各式物品和 triax 戟品牌标识商品，是为那些希望分享玛莎拉蒂的激情，与这一卓越品牌建立密切联系的客户而专门开发的。“玛莎拉蒂精品”可以通过任意一家玛莎拉蒂经销商购买，也可以在位于摩德纳玛莎拉蒂展厅中的玛莎拉蒂精品店购买。您还可以直接在家中通过 [www.maseratistore.com](http://www.maseratistore.com) 网站在线购买全部产品。

### 玛莎拉蒂俱乐部

加入尊贵的玛莎拉蒂俱乐部意味着与其他玛莎拉蒂车主一起分享激动人心的体验。并且应邀参加在世界各地举办的别具一格的自驾活动。各个时代的玛莎拉蒂汽车的拥有者们都有机会参加专门为玛莎拉蒂俱乐部成员举办的一系列活动，充分享受驾驶玛莎拉蒂汽车的乐趣。玛莎拉蒂俱乐部将品牌的过去、现在和未来紧紧相连。更多信息，请访问 [www.maseraticlub.com](http://www.maseraticlub.com)

### 玛莎拉蒂原装配件

玛莎拉蒂原装配件可谓设计与功能的完美结合，满足玛莎拉蒂车主的各项需求。每一款配件都关注细节、风格和品质，充分体现玛莎拉蒂品牌的精髓，即不懈追求舒适与性能之间的完美平衡。

Levante 配件系列为客户提供了最佳装载方案，兼具风格与设计感。

玛莎拉蒂装载系统确保在任何情况下车内空间宽敞舒适、方便实用。该系统包含车顶行李箱、自行车挂架、行李厢地毯等配件。此外还有一些实用及安全性能配件，如玛莎拉蒂原装轮胎(MGT)、汽车外罩、行李厢储物盒及地毯。

以上所列仅是Levante可装备的部分配件。所有配件均呈现至臻细节，确保驾乘体验独一无二。

### 玛莎拉蒂经典

“玛莎拉蒂经典”专为玛莎拉蒂古董车迷和车主而设立，专为希望体验品牌辉煌历史的人士提供服务。“玛莎拉蒂经典”产品包括一系列展现玛莎拉蒂辉煌百年历史的精品：回忆历史的经典画作、玛莎拉蒂历史车型图片、原厂零部件复制品目录、车主手册、旧宣传册、服装、车辆模型及许多其它产品。所有最新产品均可登录 [www.maserati.com](http://www.maserati.com) 网站中的“玛莎拉蒂经典”版块浏览。

欲了解更多信息，请发送邮件至：[maseratiexperience@maserati.com](mailto:maseratiexperience@maserati.com)

工厂参观需预约安排，可通过全球各地的玛莎拉蒂官方经销商预定。

欲了解更多信息，请发送邮件至：[maseratiexperience@maserati.com](mailto:maseratiexperience@maserati.com)

玛莎拉蒂全球总部——意大利摩德纳





形如流波，激荡涟漪起伏向前  
势如利剑，席卷呼啸蓄势待发





## 玛莎拉蒂授权经销商

区域	公司名称	展厅电话
华北	北京骏东汽车销售服务有限公司	4001-565-888
	北京豪骏行汽车销售服务有限公司	010-5639 6888
	天津利骏行汽车销售服务有限公司	022-2492 8899
	青岛福日汽车科技有限公司	0532-8077 5333
	济南润之意汽车销售服务有限公司	0531-8698 6900
	唐山利骏行汽车销售服务有限公司	0315-6713 666
	呼和浩特市玛莎法利汽车销售服务有限公司	0471-598 3333
华东	意特汽车商业（上海）有限公司	021-6375 5009
	杭州骏意汽车销售服务有限公司	0571-8770 6458
	温州捷骏汽车有限公司	0577-8800 6599
	苏州意骏汽车销售服务有限公司	4008-836-856
	义乌市博骏汽车销售服务有限公司	0579-8576 9666
	嘉兴恒骏汽车销售服务有限公司	0573-8305 8888
	南京润之意汽车销售服务有限公司	025-6660 6006
	安徽鸿粤鸿超汽车销售服务有限公司	0551-6371 1777
	绍兴博骏汽车销售服务有限公司	0575-8958 6666
	宁波博骏甬城汽车销售服务有限公司	0574-5512 2222
	常州常骏行汽车销售服务有限公司	0519-6969 6868
	徐州润之意汽车销售服务有限公司	0516-8080 6988
	无锡龙骏行汽车销售服务有限公司	0510-8117 0888
	台州捷顺汽车有限公司	0576-8920 4999
南通润之意汽车销售服务有限公司	0513-6801 2888	

\*敬请关注玛莎拉蒂中国网站，获取最新玛莎拉蒂经销商信息。

本宣传册中标准配置、选项、颜色等玛莎拉蒂保留修改权利，如有变动不另行通知。敬请联系当地授权经销商获知最新信息。

---

华中	武汉康顺玛莎拉蒂汽车销售服务有限公司	027-6188 9339
	郑州法利汽车销售服务有限公司	0371-5338 3555
	长沙利骏行汽车销售服务有限公司	0731-8833 8666
	南昌永邦汽车销售服务有限公司	0791-8380 9696
华南	广东骏佳汽车服务有限公司	020-6681 8558
	骏佳行汽车服务（深圳）有限公司	0755-2398 7722
	保利汽车（深圳）有限公司	0755-3321 9988
	广东东莞玛莎法利汽车销售服务有限公司	0769-3333 6168
	泉州明冠汽车销售服务有限公司	0595-3661 2345
	佛山市明冠汽车销售服务有限公司	0757-6399 0088
	福建骏佳行汽车销售服务有限公司	0592-2035 234
	福州欧利行汽车销售服务有限公司	0591-8820 8833
海口惠通嘉华汽车销售服务有限公司	0898-3197 6666	
西南	成都骏意汽车销售服务有限公司	028-8338 7662
	保利汽车（成都）有限公司	028-8662 8866
	重庆骏东汽车销售服务有限公司	023-6703 5430
	贵州中致远帝利汽车销售服务有限公司	0851-8861 5999
	南宁中致远帝利汽车销售服务有限公司	0771-5883 823
	云南康顺汽车销售服务有限公司	0871-6432 2088
东北	尊荣亿方集团沈阳汽车销售有限公司	024-3121 8555
	尊荣亿方集团哈尔滨汽车贸易有限公司	0451-5164 2000
	大连尊荣通达汽车贸易有限公司	0411-3997 5555
	长春尊荣亿方汽车贸易有限公司	0431-8192 5566

---



扫一扫，关注官方微信

[WWW.MASERATI.COM.CN](http://WWW.MASERATI.COM.CN)