



# 梅赛德斯 - 迈巴赫 S 级轿车

MAYBACH



# 礼待天下

礼，是鼎盛时代的旷世华章，更是源远流长的至臻美德。梅赛德斯-迈巴赫S级轿车，为尊崇礼仪而生。5.45米修长车身，宽朗得体，卓尔不群，予宾客非凡礼遇；别具一格的专属沉香香氛、匠心独具的立体菱形缝线工艺，礼道之盛，不言而喻；堪比头等舱级双独立行政座椅、宽适静谧的后排列席，待客礼数，无上雍容。殊荣尽展，礼行天下。

# 目录

- 01 外观
- 03 工艺
- 05 内饰
- 07 功能亮点
- 15 车型价格
- 16 配置
- 19 车漆
- 20 内部
- 21 轮毂
- 22 车型尺寸
- 23 尚银修养套餐
- 24 原厂选装配件

## 礼，体也。言得事之体也

君子之礼，观于貌，察于行，举手投足间，皆是非凡礼数。梅赛德斯-迈巴赫S级轿车，5.45米修长车身、3.36米超长轴距，尽显阔朗之风；三组镀铬双格栅条，尽展卓然品味；全新设计的车身侧部线条及三角窗，尽属倾心魅力；专属梅赛德斯-迈巴赫锻造轮毂与迈巴赫金属徽标，尽享无上尊崇。周全礼道，气当自华。



# 礼者，如切如磋，如琢如磨

细节之礼，横贯中西，传承百年，世间珍品皆来自严苛雕琢。梅赛德斯-迈巴赫S级轿车，承载百年铸造精神，集成当代汽车科技与工艺，斟酌之道，经典传承。



# 礼之，乐者，天地之和也

至臻完备的考量，方深显臻致礼数。梅赛德斯-迈巴赫S级轿车，堪比头等舱级后排双行政座椅，更平添活力按摩功能，舒展身心，奢享怡然；精美的designo诗米安(半苯胺)皮革包覆以及精致的布达佩斯滚边设计，以超卓的尊贵感映衬无上礼仪；天籁般Burmester® 高端3D环绕立体声音响系统，琼音华章，亲临其境；安全带锁扣延伸功能，静候恭迎，贴心相待。品位已然相称，唯礼者，身先表率。





## 中不偏，庸不易，适者为礼也

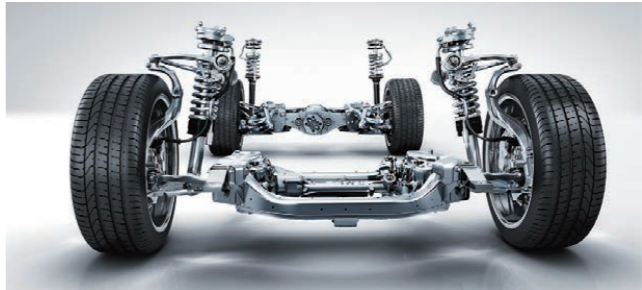

### 智能车身控制系统，享安稳之礼

智能车身控制系统，可在短时间内利用有关车辆状态的图像和信息计算出合理策略。悬挂可升高40毫米以增加离地间隙；在高速行驶时，悬挂水平自动降低15毫米，有助于减少空气动力阻力及提高操控稳定性。

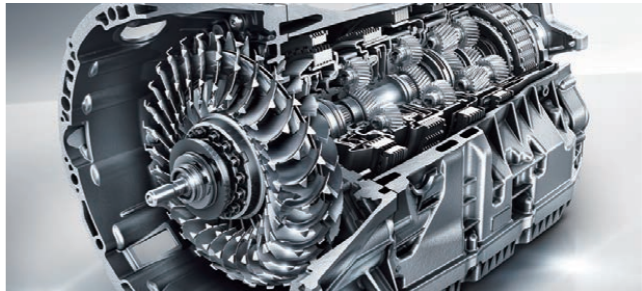

### 9速自动变速箱，享畅快之礼

9速自动变速箱(9G-TRONIC)包括直接选档(DIRECT SELECT)换挡杆和直接选档(DIRECT SELECT)方向盘换挡拨片。这款自动变速箱具有9个前进档，将效率、舒适性和动态性提升至全新水平。更快，更平顺的换挡操作更加舒适，且有助于低碳减排。

## 礼，诚于中，形于外，诚者自成



### Burmester® 高端3D环绕立体声音响系统，享琼音之礼

Burmester® 高端3D环绕立体声音响系统，带24个扬声器、总系统输出功率为1540瓦的24个放大器信道，并采用多项专为该车型开发的技术，确保富有表现力和吸引力的立体声。创新型技术，带来震撼的音响体验。



### designo 尊贵版诗米安(半苯胺)皮革内饰，享精致之礼

座椅采用尊贵的designo诗米安(半苯胺)皮革包覆，菱形设计覆盖座椅中央部分的整个宽度，优雅分布的装饰纽扣和巧妙融合的布达佩斯滚边，给人以超卓品质和精湛技艺之感；仪表板中央部分和中央扶手均采用源自座椅的菱形绗缝图案，彰显和谐一致的外观。





## 唯境界之礼，君子能慎其独也



### 可调光全景式天窗，享宽裕之礼

只需按下一个按钮，可调光全景式天窗(MAGIC SKY CONTROL)即可为您带来敞篷体验。2段式全景滑动天窗可于几秒钟内在深色与透明色之间切换。每段天窗透明度均可单独调节，打造专属的私人空间。



### 隔热、隔音且反射红外线的夹层玻璃，享明净之礼

为了提高车内的舒适性，所有车窗均采用能够反射红外线光束的隔热隔音夹层安全玻璃。在强烈阳光照射下，可防止车内和扶手、方向盘及仪表板表面积聚热量；侧车窗的三层声学薄膜，进一步提高了隔音效果，打造专属的驾乘空间。

## 礼者，亦有雅人深致也



### 镀银香槟杯，享惬意之礼

精致的镀银香槟杯套装，让贤达之士在卓越的座驾中尽情享受雅致之礼。



### 环境氛围照明系统，享舒适之礼

7种不同的颜色和5种亮度级别可带来理想的照明效果。凭借令人愉悦的间接照明并搭配车内空气调节组件，为整个车内环境营造出宾至如归的舒适感。



# 车型价格

车型	S 400 4MATIC	S 500 4MATIC	S 600
额定功率(千瓦/马力/转每分)	245/333/5250	310/421/5500	390/530/4900
额定扭矩(牛顿米/转每分)	480/1600-4000	600/1900-4000	830/1900-4000
气缸数/总排量(毫升)	V6/2996	V8/3996	V12/5980
燃油综合消耗量(升/100公里)	9.4	10.2	12.3
0-100公里/小时加速用时(秒)	6.3	5.5	5.2
最高车速, 近似值(公里/小时)	250	250	250
前轮胎尺寸	245/45 R19	245/40 R20	245/40 R20
后轮胎尺寸	275/40 R19	275/35 R20	275/35 R20
车长/车宽/车高(毫米)	5457/1899/1498	5457/1899/1501	5457/1899/1501
厂商建议零售价格(人民币)	<b>1,468,000</b>	<b>2,198,000</b>	<b>2,888,000</b>



首付 293,600元起

敬请扫描二维码, 了解更多详情

# 配置

外部	S 400 4MATIC	S 500 4MATIC	S 600
全景式滑动天窗	●	●	●
可调光全景式天窗(MAGIC SKY CONTROL) <sup>1</sup>	-	-	○
后车窗电动遮阳帘、后门左侧和右侧电动遮阳板	●	●	●
全方位隔热、隔音且反射红外线的夹层玻璃	-	●	●
LED照明组件	●	●	●
可加热智能风挡玻璃清洗系统(MAGIC VISION CONTROL)	●	●	●
带定时控制的可加热后车窗	●	●	●
内部	S 400 4MATIC	S 500 4MATIC	S 600
IWC模拟时钟	●	●	●
木饰/皮饰多功能方向盘	●	●	●
电动可调式转向柱, 带方便出入(EASY-ENTRY)系统	●	●	●
多区域智能空调及后排智能空调(THERMOTRONIC)	●	●	●
车内空气调节组件, 包含负离子发生器、增强型空气滤清器以及香氛喷雾发生器	●	●	●
驾驶员和前排乘客可折豪华型头枕(EASY ADJUST)	●	●	●
可电动调节前排座椅及前排空调座椅, 包括座椅加热和通风功能	●	●	●
前排座椅舒适组件	-	-	●
双行政座椅, 驾驶员和前排乘客侧配有腿部支撑	●	●	●
头等舱级后排独立座椅和后排座椅舒适组件, 包括后排外侧多仿形座椅、座椅加热增强功能及ENERGIZING按摩功能 <sup>2</sup>	○	●	●
后排空调座椅	●	●	●
后排腿部空间拓展组件, 包括前排乘客座椅的腿部空间拓展位置、驾驶员和前排乘客的可折豪华型头枕(EASY ADJUST)等	●	●	●
记忆组件	●	●	●
带记忆功能的电动可调后排座椅	●	●	●
环境氛围照明系统	●	●	●
冷藏箱 <sup>3</sup>	○	○	●
香槟杯套装 <sup>4</sup>	○	○	○
长绒脚垫 <sup>5</sup>	○	○	○

<sup>1</sup>如选配需额外支付112,000元

<sup>3</sup>如选配需额外支付20,000元

<sup>5</sup>如选配需额外支付5,000元

<sup>2</sup>如选配需额外支付58,000元

<sup>4</sup>需在头等舱级后排独立座椅和冷藏箱基础上选装配备, 如选配需额外支付55,000元

● 标准配备

○ 选装配备

- 未配备

# 配置

操控与智能	S 400 4MATIC	S 500 4MATIC	S 600
7速自动变速箱增强版(7G-TRONIC PLUS)	●	—	●
9速自动变速箱(9G-TRONIC)	—	●	—
分屏显示(SPLITVIEW)	—	—	●
无钥匙启动(KEYLESS-GO)组件	●	●	●
免提开启功能(HANDS-FREE ACCESS)	●	●	●
行李箱盖遥控关闭、解锁	●	●	●
空气悬挂系统(AIRMATIC)	●	●	—
智能车身控制系统	—	—	●
Mercedes me互联, 包括远程控制、旅程咨询以及梅赛德斯-奔驰紧急呼叫系统等服务	●	●	●
驾驶室管理和数据系统以及联网功能(COMAND Online)	●	●	●
Burmester® 环绕立体声音响系统	●	●	—
Burmester® 高端3D环绕立体声音响系统	—	—	●
后排独立娱乐系统	●	●	●
后排座椅电话装置	—	●	●

● 标准配备

○ 选装配备

— 未配备

# 配置

安全	S 400 4MATIC	S 500 4MATIC	S 600
360° 摄像头及驻车组件, 包括带驻车定位系统(PARKTRONIC)和后视摄像头的主动式驻车辅助系统	●	●	●
侧风稳定控制辅助系统	●	●	●
夜视辅助系统增强版	—	●	●
平视显示	●	●	●
预防性安全系统自适应安全带收紧功能(PRE-SAFE® Impulse)	●	●	●
预防性安全系统后部座椅安全带防护组件(PRE-SAFE® rear package)	—	—	●
交通标志辅助系统	●	●	●
轮胎压力流失警告系统	●	—	—
轮胎压力监测系统	—	●	●
碰撞预防辅助系统增强版(COLLISION PREVENTION ASSIST PLUS)	●	—	—
防抱死制动系统(ABS), 加速防滑控制(ASR), 制动辅助系统(BAS), 电控车辆稳定行驶系统(ESP®), 预防性安全系统(PRE-SAFE®)	●	●	●
驾驶员和前排乘客气囊, 驾驶员和前排乘客侧部气囊, 车窗气囊, 后排侧部气囊	●	●	●

驾驶辅助组件增强版 <sup>1</sup>	S 400 4MATIC	S 500 4MATIC	S 600
带转向辅助和停走向导的限距控制系统增强版(DISTRONIC PLUS)	○	●	●
预防性安全系统(PRE-SAFE®)制动功能	○	●	●
带横向探测的制动辅助系统增强版(BAS PLUS)	○	●	●
主动式盲点辅助系统	○	●	●
主动式车道保持辅助系统	○	●	●
预防性安全系统增强版(PRE-SAFE® PLUS)	○	●	●

<sup>1</sup>此组件不可单独选配, 如选配需额外支付42,000元

● 标准配备

○ 选装配备

— 未配备

# 车漆

## 非金属漆面

040 黑色



## 金属漆面

183 磁铁黑色  
197 曜岩黑色  
775 钛银色  
890 水硅钒钙石蓝色  
897 红宝石黑色  
988 钻石银色  
989 祖母石绿色  
992 月光石灰色  
998 炭灰蓝色

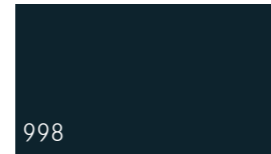
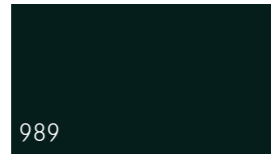
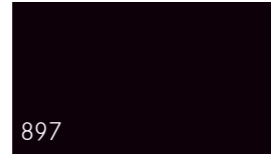

## designo漆面<sup>1</sup>

799<sup>1</sup> designo 钻石白色(亮色)

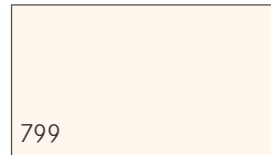

<sup>1</sup>如选配需额外支付16,000元

\*由于印刷原因，颜色可能与实物略有不同。

# 内部

## Nappa皮革<sup>1</sup>

821 黑色  
825 真丝米色/咖啡棕色  
828 水晶灰色/贝壳灰色  
834 栗棕色/黑色  
835 瓷器黄色/黑色

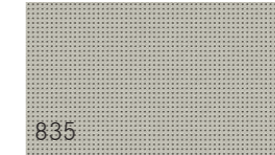
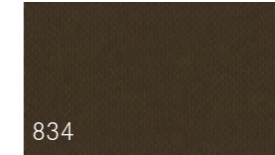
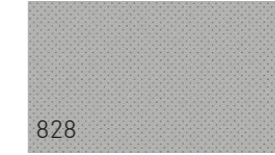
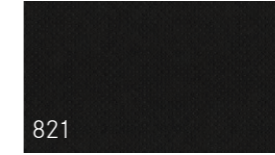

## designo尊贵版半苯胺皮革<sup>2</sup>

965 真丝米色/珠光钛灰色  
975 真丝米色/珠光缎红色

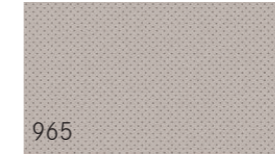

## 饰件

727<sup>3</sup> designo高光棕色旭日形纹理香桃木木饰  
729<sup>4</sup> 高光黑色白杨木木饰  
731<sup>5</sup> 高光棕色多疤胡桃木木饰  
H06<sup>6</sup> designo金属质感岑木木饰

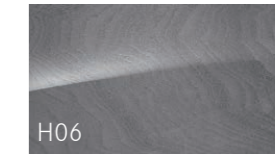
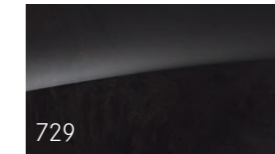
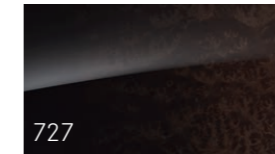

<sup>1</sup>标准配备于S 400 4MATIC及S 500 4MATIC

<sup>2</sup>标准配备于S 600，选装配备于S 500 4MATIC需额外支付116,000元

<sup>3</sup>标准配备于S 600

<sup>4</sup>选装配备于S 600及以下车型无需额外支付

<sup>5</sup>标准配备于S 400 4MATIC及S 500 4MATIC，选装配备于S 600无需额外支付

<sup>6</sup>选装配备于S 400 4MATIC及S 500 4MATIC需额外支付9,200元

\*由于印刷原因，颜色可能与实物略有不同。

# 轮毂

## 标准配备

10R<sup>1</sup> 48.3厘米(19英寸)双多辐铝合金车轮

13R<sup>2</sup> 50.8厘米(20英寸)多辐铝合金车轮，  
喷涂钛银色漆

67R<sup>3</sup> 50.8厘米(20英寸)锻造车轮



# 车型尺寸

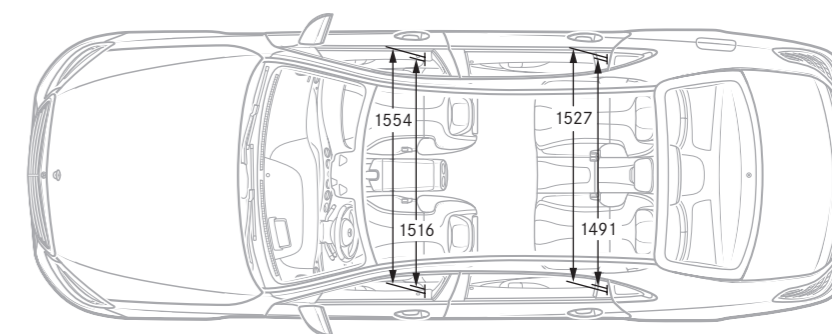
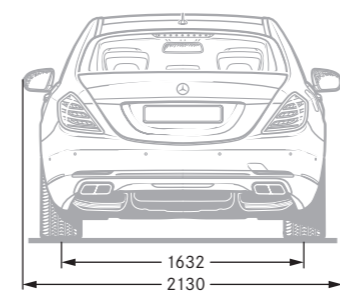
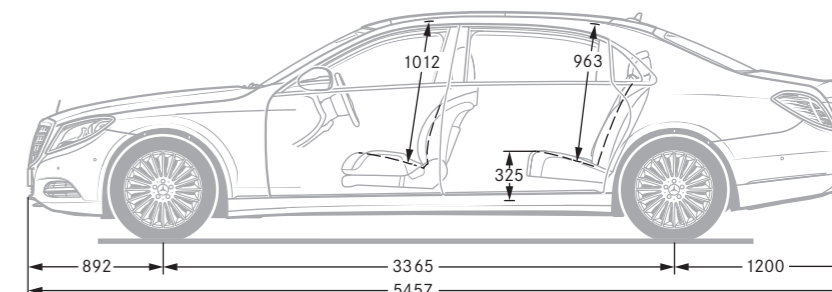
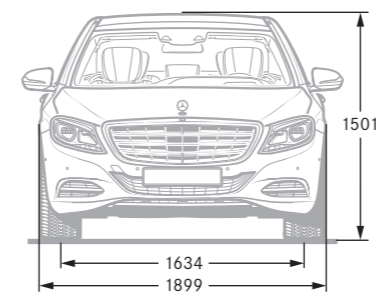

<sup>1</sup>标准配备于S 400 4MATIC

<sup>2</sup>标准配备于S 500 4MATIC，选装配备于S 600无需额外支付

<sup>3</sup>标准配备于S 600

\*所有测量值均以“毫米”为单位。所示尺寸为平均值，适用于空载的标准车型。

# 尚银修养套餐

尚银修养套餐为您的爱车提供延长保修服务。在所选套餐期限内，您无需为意料之外的维修费用而担忧；而梅赛德斯-奔驰的原厂配件、先进技术及专业服务团队，也将保障您的爱车时刻保持良好性能，助您一路安心前行。

服务内容	延长保修：非磨损原因造成的维修及更换服务
期限范围	延保1年，最高50万公里；延保2年，最高50万公里。(以先到者为准)

尚银修养套餐说明：



\*尚银修养套餐更多详情，敬请咨询授权经销商

# 原厂选装配件



后扰流板  
6,329元



经典型天鹅绒脚垫  
2,341元



沉香木香调香氛  
927元



名片夹  
1,948元



钥匙环  
1,578元



手提包  
44,971元



毯子  
5,607元



敬请关注  
梅赛德斯-奔驰官方微信

本手册印刷于2016年8月,当您阅读时产品信息可能已经发生变更。  
产品(含具体配置、相关细节等)以经销商展示、销售的适用于中国大陆的具体车型及产品为准。  
更多详情,敬请莅临梅赛德斯-奔驰当地授权经销商,或致电400-818-1188。

[www.mercedes-benz.com.cn](http://www.mercedes-benz.com.cn)