



新一代梅赛德斯 — 迈巴赫 S 级轿车

MAYBACH



礼待天下

礼，是鼎盛时代的旷世华章，更是源远流长的至臻美德。新一代梅赛德斯-迈巴赫S级轿车，为尊崇礼仪而生。流畅修长的车身，宽朗得体，卓尔不群，予宾客非凡礼遇；别具一格的专属沉香香氛、匠心独具的立体菱形缝线工艺，礼道之盛，不言而喻；堪比头等舱级双独立行政座椅、宽适静谧的后排列席，待客礼数，无上雍容。殊荣尽展，礼行天下。

目录

- 01 外观
- 03 功能亮点
- 11 车型价格
- 12 配置
- 15 车漆
- 16 内饰
- 17 轮毂
- 18 车型尺寸
- 19 尚银修养套餐
- 20 原厂选装配件

礼，体也。言得事之体也

君子之礼，观于貌，察于行，举手投足间，皆是非凡礼数。新一代梅赛德斯-迈巴赫S级轿车，以长轴距承载流畅修长车身，尽显阔朗之风；三组镀铬双格栅条，尽展卓然品味；全新设计的车身侧部线条及三角窗，尽瞩倾心魅力；专属新一代梅赛德斯-迈巴赫锻造轮毂与迈巴赫金属徽标，尽享无上尊崇。周全礼道，气当自华。





中不偏，庸不易，适者为礼也



3.0升V6涡轮增压发动机，享澎湃之礼

采用压电式喷油嘴的第三代汽油直接喷射系统，分层进气稀薄燃烧，稀薄燃烧范围更广且带外部废气再循环的喷雾引导式多点喷射。新开发的带压电式喷油嘴的喷油阀可实现燃油经济性和低排放，降低噪音且确保了出色的冷启动特性。

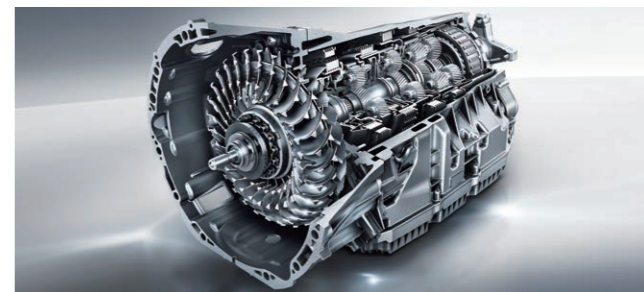

9速自动变速箱，享顺畅之礼

9速自动变速箱(9G-TRONIC)具有9个前进档，将效率、舒适性和动态性提升至全新水平，更快、更平顺的换挡操作令其魅力十足。在保持出众性能的同时提高了驾乘舒适性，且降低了噪声级与油耗。

礼，诚于中，形于外，诚者自成



驾驶室管理和数据系统以及联网功能，享缤纷之礼

驾驶室管理和数据系统以及联网功能 (COMAND Online) 集信息娱乐、导航和通信系统于一身，将诸多信息显示在一个31.2厘米 (12.3英寸) 的高分辨率媒体显示屏上。硬盘导航可与“实时路况信息”服务提供的实时交通数据相结合，助您快速导航到目的地。



带控制器的触摸板，享便捷之礼

驾驶室管理和数据系统以及联网功能 (COMAND Online) 的功能可通过在触摸板上移动一个或多个手指 (多点触控) 进行直观控制。这是除驾驶室管理和数据系统 (COMAND) 控制器以及声控系统 (LINGUATRONIC) 之外的一种输入选项，集成于中央操作单元的扶手中。





唯境界之礼，君子能慎其独也



远程几何多光束LED大灯，享明晰之礼

带ULTRA RANGE远光灯的几何多光束LED大灯可根据当前道路及交通状况对行车灯进行快速、准确的调节，可在需要时随时通过单独控制的84颗LED灯泡准确开启。如果系统未在直线方向上探测到其他车辆，远光灯的照明距离可扩展至更远，令视野更为明晰与开阔。

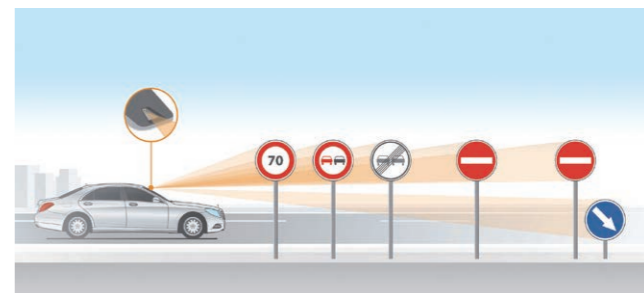

交通标志辅助系统，享稳妥之礼

系统能够识别限速、禁止通行、禁止超车标志以及相应的限制取消标志，并将这些标志显示给驾驶者。如果车辆沿与所示行驶方向相反的方向驶入道路，则会发出视觉和声音警告。可以有效帮助驾驶者遵守交通规则，从而增强行驶安全性。

礼者，亦有雅人深致也



Burmester® 环绕立体声音响系统，享琼音之礼

13个高性能扬声器以及各类电子与声音设备专为车辆量身定制，打造出一流的Burmester®之音。声音环绕功能能够产生虚拟的全方位声音，前部/后部优化功能可针对前排或后排座椅对声音进行专门调整，带来更加激动人心的听觉体验。



行政座椅及后排腿部空间拓展组件，享安适之礼

凭借行政座椅，前排乘客侧的后排乘客即使在长途车中也尽享惬意，仅需按下一个按钮，便可将座椅设置到舒适的角度。前排乘客座椅可进一步前移，为腿部伸展创造更多空间，配合腿部支撑和脚踏板，能够创建一个适合睡眠的舒适环境。



车型价格 新一代梅赛德斯-迈巴赫S级轿车

车型	S 450 4MATIC
额定功率 (千瓦/马力/转每分)	270/367/5500
额定扭矩 (牛顿米/转每分)	500/1800-4500
气缸数/总排量 (毫升)	V6/2996
燃油综合消耗量 (升/100公里)	9.2
0-100公里/小时加速用时 (秒)	5.9
最高车速, 近似值 (公里/小时)	250
前轮胎尺寸	245/45 R19
后轮胎尺寸	275/40 R19
车长/车宽/车高 (毫米)	5466/1899/1497
厂商建议零售价格 (人民币)	1,498,000



敬请扫描二维码, 了解更多详情

配置 新一代梅赛德斯-迈巴赫S级轿车

外部	S 450 4MATIC
全景式滑动天窗	●
后车窗电动遮阳帘、后门左侧和右侧电动遮阳板	●
远程几何多光束LED大灯	●
可加热智能风挡玻璃清洗系统 (MAGIC VISION CONTROL)	●
带定时控制的可加热后车窗	●
带一触式控制功能和防夹保护传感器的电动车窗	●
可自动防眩目的内部后视镜和驾驶员侧外部后视镜	●
内部	S 450 4MATIC
木饰/皮饰多功能方向盘	●
电动可调式转向柱	●
多区域智能空调 (THERMOTRONIC) 及后排智能空调 (THERMOTRONIC)	●
车内空气调节组件, 包含负离子发生器、增强型空气滤清器以及香氛喷雾发生器	●
活力舒适控件 ¹	○
驾驶员和前排乘客可折豪华型头枕 (EASY ADJUST)	●
可电动调节前排座椅及前排空调座椅, 包括座椅加热和通风功能	●
行政座椅	●
后排空调座椅	●
后排腿部空间拓展组件, 包括前排乘客座椅的腿部空间拓展位置、驾驶员和前排乘客的可折豪华型头枕 (EASY ADJUST) 等	●
记忆组件	●
带记忆功能的电动可调后排座椅	●
环境氛围照明系统, 64种颜色和10种颜色方案	●
冷藏箱 ²	○
香槟杯套装 ³	○

¹如选配需额外支付4,200元

²如选配需额外支付20,000元

● 标准配备

³如选配需额外支付55,000元

○ 选装配备

— 未配备

配置 新一代梅赛德斯-迈巴赫S级轿车

操控与智能	S 450 4MATIC
9速自动变速箱 (9G-TRONIC)	●
无钥匙启动 (KEYLESS-GO) 组件, 进入与驾驶认可系统	●
无钥匙启动 (KEYLESS-GO) 进入与驾驶认可系统	●
行李箱盖遥控解锁	●
Mercedes me互联, 包括实时路况信息、车辆控制、车辆设定、旅程咨询以及梅赛德斯-奔驰紧急呼叫系统等服务	●
驾驶室管理和数据系统以及联网功能 (COMAND Online)	●
驾驶室管理及数据系统 (COMAND) 遥控器	●
Burmester® 环绕立体音响系统	●
后排独立娱乐系统	●
后排移动电话无线充电功能	●
多功能电话服务, 与车辆的外部天线建立无线连接, 并在充电区域对支持Qi标准的移动电话进行无线充电	●
智能手机互联系统, 包括Apple CarPlay™	●

● 标准配备 ○ 选装配备 - 未配备

配置 新一代梅赛德斯-迈巴赫S级轿车

安全	S 450 4MATIC
360° 摄像头	●
多向遥控泊车预留装置	●
带360° 摄像头的智能泊车, 包括带驻车定位系统 (PARKTRONIC) 和360° 摄像头的智能泊车	●
车道追踪套装, 包括车道保持辅助系统和盲点辅助系统	●
侧风稳定控制辅助系统	●
平视显示	●
预防性安全系统自适应安全带收紧功能 (PRE-SAFE® Impulse)	●
交通标志辅助系统	●
轮胎压力流失警告系统	●
主动式制动辅助系统 (Active Brake Assist)	●
防抱死制动系统 (ABS)、加速防滑控制 (ASR)、制动辅助系统 (BAS)、电控车辆稳定行驶系统 (ESP®)、预防性安全系统 (PRE-SAFE®)	●
驾驶员和前排乘客侧部气囊、车窗气囊、后排侧部气囊	●

智能驾驶辅助套装 ¹	S 450 4MATIC
智能领航限距功能 (Active Distance Assist DISTRONIC)	○
智能领航转向功能	○
主动式制动辅助系统带横向行人车辆探测功能	○
避让转向辅助系统	○
主动式盲点辅助系统	○
主动式车道保持辅助系统	○
预防性安全系统增强版 (PRE-SAFE® PLUS)	○

¹此组件不可单独选配, 如选配需额外支付20,000元

● 标准配备 ○ 选装配备 - 未配备

车漆 新一代梅赛德斯-迈巴赫S级轿车

非金属漆面

040 黑色

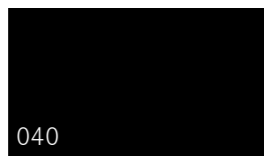

金属漆面

183 磁铁黑色
197 曜岩黑色
775 钛银色
890 水硅钒钙石蓝色
897 红宝石黑色
988 钻石银色
989 祖母石绿色
992 月光石灰色
998 炭灰蓝色

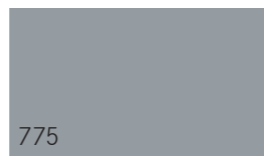
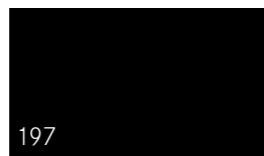

designo 漆面¹

799¹ designo 钻石白色 (亮色)

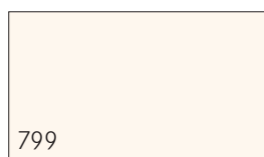

¹如选配需额外支付16,000元

内饰 新一代梅赛德斯-迈巴赫S级轿车

Nappa皮革

838 岩浆灰色/咖啡棕色
821 黑色
825 真丝米色/咖啡棕色
834 马鞍棕色/黑色
835 瓷器黄色/黑色

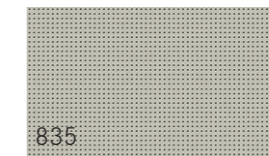
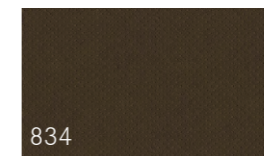
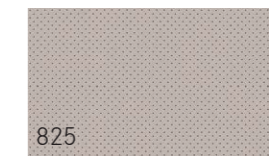
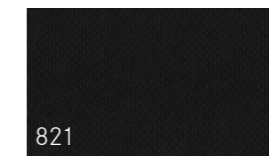
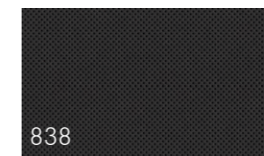

饰件

729¹ 高光黑色白杨木木饰
H29 高光棕色多疤胡桃木木饰

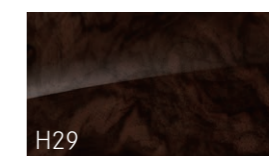
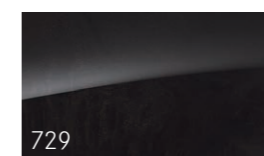

¹如选配无需额外支付

*由于印刷原因,颜色可能与实物略有不同。

*由于印刷原因,颜色可能与实物略有不同。

轮毂 新一代梅赛德斯-迈巴赫S级轿车

标准配备

11R 48.3厘米 (19英寸) 多辐铝合金车轮



选装配备

R17¹ 48.3厘米 (19英寸) 双5辐铝合金车轮



¹如选配无需额外支付

车型尺寸 新一代梅赛德斯-迈巴赫S级轿车

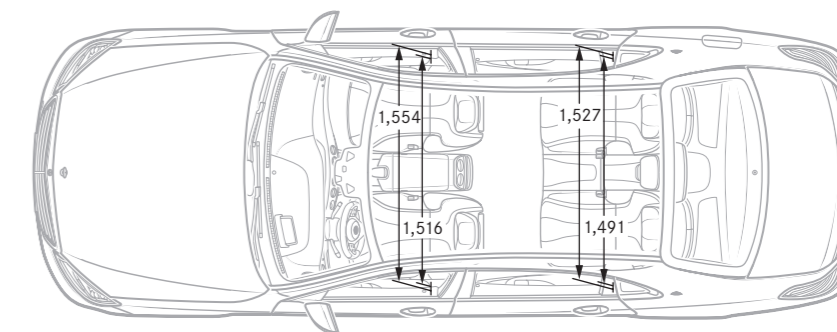
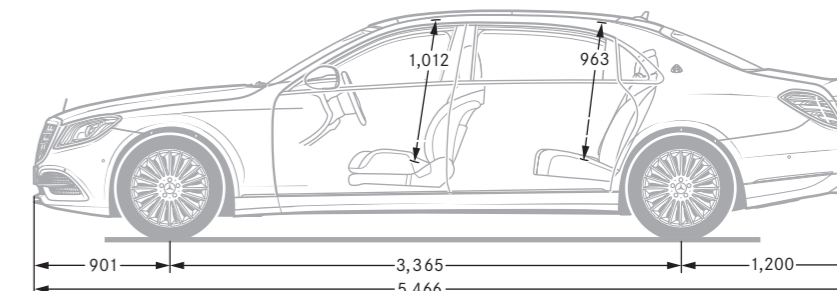
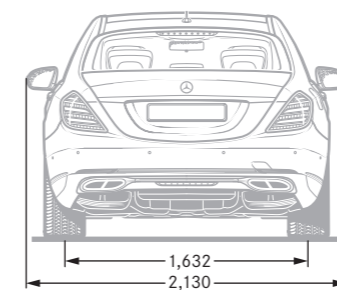
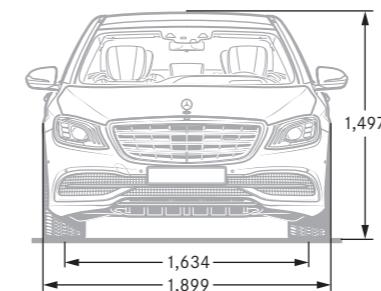

*所有测量值均以“毫米”为单位。所示尺寸为平均值,适用于空载的标准车型。尺寸图仅作为数据参考,车型外观配置以实际销售车辆为准。

尚银修养套餐 新一代梅赛德斯-迈巴赫S级轿车

尚银修养套餐为您的爱车提供延长保修服务, 在所选套餐期限内, 您无需为意料之外的维修费用而担忧; 而梅赛德斯-奔驰的原厂配件、先进技术及专业服务团队, 也将保障您的爱车时刻保持良好性能, 助您一路安心前行。

服务内容	延长保修: 非磨损原因造成的维修及更换服务
期限范围	延保1年, 最高50万公里; 延保2年, 最高50万公里。(以先到者为准)

尚银修养套餐说明:



*尚银修养套餐更多详情, 敬请咨询授权经销商。

原厂选装配件 新一代梅赛德斯-迈巴赫S级轿车



后扰流板
6,458元



50.8厘米 (20英寸) 10孔轮毂
19,883元



迈巴赫专用, 天鹅绒地板垫
尊贵版
4,827元



迈巴赫羔羊毛毯
5,771元



迈巴赫袖扣
2,614元



迈巴赫小牛皮商务包
35,975元



迈巴赫小牛皮手提包
45,969元



敬请关注
梅赛德斯-奔驰官方微信

本手册印刷于2017年9月,当您阅读时产品信息可能已经发生变更。
产品(含具体配置、相关细节等)以经销商展示、销售的适用于中国大陆的具体车型及产品为准。
本产品手册中提及的所有价格(包括整车、配件、金融产品等)均为厂商建议零售价格。
厂商建议零售价格仅为建议,不具有任何约束力。
具体的零售交易价格、产品配置及交易细节请与相关授权经销商协商确定。
更多详情,敬请莅临梅赛德斯-奔驰当地授权经销商,或致电400-818-1188。

www.mercedes-benz.com.cn