



卡罗拉双擎
COROLLA HYBRID

搭载丰田油电混合双擎动力系统(THS)的汽车,自1997年问世以来,
凭借其强劲动力,低油耗,低排放及出色的静谧驾馭表现,深受近百个
国家和地区车主青睐,全球累计销量已超越1000万辆。

现在,卡罗拉双擎搭载油电混合双擎动力系统,耀世而来!

* 根据丰田汽车公司的调查数据,截止2017年1月底,全球累计销量超越1000万辆。



用先见智慧创新科技；
以先行姿态澎湃向前；
唯先享精神造就卓尔不凡的生活；
将未来梦想，从容尽现。

卡罗拉双擎 未来，先享



卡罗拉 双擎



01

Corolla Hybrid Technology

越享先进科技

何谓双擎

不止于燃油动力与电动机动力的融合,更追求双动力的优异驱动状态。

凭借“Hybrid Synergy Drive”(混合动力系统)研发理念,实现既可以使燃油发动机和电动机单独驱动,更可同时激发双重迅猛动力。带来令世人惊叹的速度与意想不到的低油耗,低排放,更兼得超乎所想的静谧驾驭。

1.8L阿特金森循环发动机

采用电动水泵新技术,取代传统的皮带技术,让发动机运转效率更高,同时将油耗和排放降到更低。

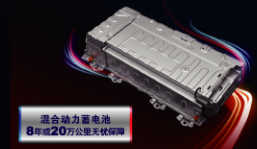

混合动力蓄电池
8年或20万公里免更换

混合动力蓄电池——无需外部充电和定期更换

- 采用高功率镍氢蓄电池,为发电机和电动机提供无比强劲的动力。
- 以最佳分布方式和小型化设计,减轻车身重量,保证后备箱有更充足空间,更带来低油耗。
- 保障续航里程和使用寿命的同时,更安全,性能更稳定。

电源控制系统

通过电源控制系统,使电池升压,用于驱动混合动力系统,提高能量效率。

电子无级变速系统

将发动机动力分别传递至车轮和发电机,并通过无缝连接控制发动机、双电机系统,带来顺畅的加速体验。

双电机系统

发电机与电动机可同时进行发电或动力输出,二者高效协作,提供更充沛动力。卡罗拉双擎的电机输出功率为53kW,是名副其实的强混车型。

*强混车型是指电机功率占整个动力系统输出功率的30%以上。



双擎独有科技



节能
百公里油耗
仅4.2升。



环保
高效发动机自身已减少尾气排放,在单独依靠电动机行驶时,更进一步减少环境污染。



强劲
中段加速快至3.1秒。
*时速在20-50公里为中段加速。



静谧
切换到EV电动驾驶模式时,发动机完全停止工作,卡罗拉双擎开启全新驾驭“静”界。



无需外部充电
在车辆正常行驶的情况下,由发动机带动电动机进行发电;在减速时,自动将制动能转化为电能,为驾驶提供可持续的动力。

双擎工作状态



起步

起步时平稳迅速且车内听不见启动的轰鸣声,此时电动机处于单独工作状态,不会产生任何油耗。

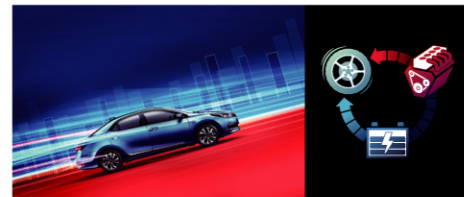

全力加速

电动机和发动机在高效协同运转状态下工作,带来平稳且迅猛的动力。



正常行驶

以发动机为主要动力源。根据行驶情况,发动机的部分能量将分配给电动机。当发动机优先高效运转比驱动车辆所需能量多时,剩余能量将通过发电机转换成电能,储存在蓄电池中。



减速/再生能量

当踩下制动或松开油门时,车轮旋转带动电机发电,把减速能量转换成电能,储存在蓄电池中,为之后的驾驶提供动力。



怠速停车

发动机、电动机及发电机自动停止运转,避免浪费能量,更减少尾气排放。同时,更值得一提的是即使处于停止状态,空调仍可正常使用。

* 在电池电量较少等特殊情况下,无法实现发动机的完全停止。

双擎驱动模式

以随需而变的设计理念,带来随心而行的自由驾驭。卡罗拉双擎拥有EV电动、ECO节能、POWER动力三种驱动模式,可提供多样驾驶选择,让每次出行都能畅享安静、节油、动感等丰富的驾驭体验。



EV电动模式

按下EV键,处于电动机单独行驶状态。减少尾气排放的同时,更能体会到未见轰鸣心已澎湃的独特驾驭感。



ECO节能模式

更理想的行驶状态,真正的做到了既实用又环保。



POWER动力模式

按下POWER键,即刻提升油门反应灵敏度,尤其在坡道及高速路等地段驾驶时,可带来迅猛动力。

双擎科技环保贡献

根据丰田的计算,与同等车身尺寸及同等动力性能的汽油发动机汽车相比,截至2017年1月底销售的混合动力车^{注1}减少了约7700万吨CO₂排放^{注2},同时节省了约290亿升的石油。出色的燃油经济性和极佳的环保性,在世界各地受到越来越多人的青睐。

*数字来源根据丰田汽车公司官网的官方计算。
注1:不包含COASTER HEV、Quick Delivery 200
注2:销售数量×行驶距离×油耗(各国实际行驶油耗)×CO₂换算系数





02

Corolla Hybrid Exterior

悦享次时代美学



LED前大灯及“闪电眼”造型示廓灯



LED日间行车灯*



高亮度LED雾灯



LED组合式尾灯(烟熏处理)



镀铬装饰条



16英寸风刃切削式铝合金轮毂*



C柱线条设计流畅,增添尾部线条美感,动感气势十足。
2700mm超长轴距,为后排带来更多舒展空间,宽敞格局,彰显悠然气度。
车外门把手镀铬装饰,为动感腰线再增一点亮色,提升座驾不凡格调。



TOYOTA立体标识融入了深蓝色基调,突显产品的科技感与高级感,同时强调油电混合双擎动力车的未来身份。



HYBRID标识添加了一抹深蓝色,象征着油电混合双擎动力的环保先进性和未来感。

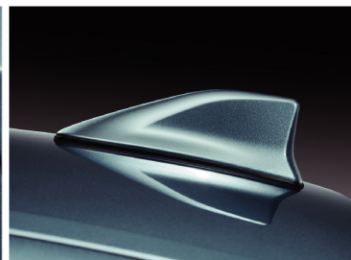

鲨鱼鳍天线

*本型录中的图片及其对应文字所介绍的配置,所属级别请参照《主要配备表》,并以实际车型为准。



03

Corolla Hybrid Performance

劲享非凡驾控



双擎独有科技 中段加速3.1秒 带来稳定加速与无与伦比的快感。
 • 时速在20-50公里为中段加速。

百公里油耗仅4.2L 卡罗拉双擎优异的低排放技术，
 实现大幅削减尾气排放。

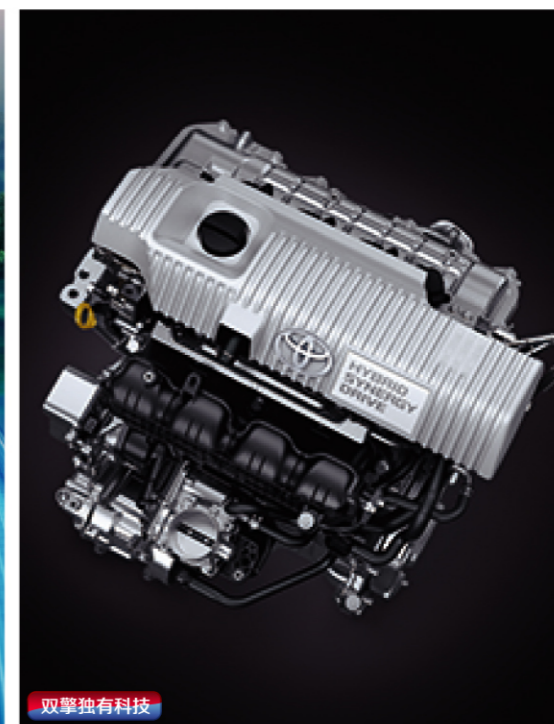

双擎独有科技

1.8L阿特金森循环发动机
 通过发动机的电子智能气门控制，实现阿特金森循环，显著降低油耗、提升车辆燃油经济性。加装炷(HC)过滤器，进一步减少废气排放，符合京VI排放标准。



电子式换挡杆
 采用极具未来感和科技感的蓝色外观设计，加之独到的灵动精致造型，有效减小换挡力度，更便于操控。



换挡拨片
 特设在方向盘上配合S档使用，让每次出行都能轻松拥有非比寻常的驾驶乐趣。



亚麻色内饰配色 钢琴黑中央控制面板



电动车窗开关



中央扶手储物箱



车外后视镜(带转向灯和加热功能)

04

Corolla Hybrid Interior

智享舒适格局



蓝色背光灯仪表盘
全级别标配4.2英寸TFT彩色多功能信息显示屏。*仪表盘亮灯状态非车辆使用中显示状态



多媒体导航系统(带百度CarLife智能手机互联功能)*2
8英寸大屏幕,众多功能集成,智能触控,由你“指”挥。*具体功能与连接方式请参考说明书(部分机型无法实现手机互联)



nanoe™*1纳米水离子*2
为您带来更舒适的车内环境,让您畅享清新。



智能钥匙及智能卡片式钥匙*2
外形轻薄,可像银行卡一般放入钱夹,携带更便利。

*1 nanoe™为Panasonic corporation 商标
*2 本型录中的图片及其对应文字所介绍的配置,所属级别请参照《主要配备表》,并以实际车型为准。



05

Corolla Hybrid Safety

倍享全方位安全



全级别配备6个SRS空气囊
 卡罗拉双擎具有高标准的安全配置,尤其添加了帘式SRS空气囊,在车辆发生碰撞时,可带来更多方位的保护。



倒车影像显示系统*
 使车辆后方区域清晰可见,为倒车或泊车带来更多便捷和安心。



坚韧骨架 座舱保护

TOYOTA特有的GOA(Global Outstanding Assessment)车身是根据世界多数国家的安全基准,结合实际事故的发生状况,独立研究开发的安全标准,其基本理念是:能够在碰撞发生时有效吸收碰撞能量,并将其分散至车身各部位骨架,能有效地减少驾驶舱的变形程度,保护座舱空间。让拥有TOYOTA的你,拥有更强保护。

*本型录中的图片及其对应文字所介绍的配置,所属级别请参照《主要配备表》并以实际车型为准。

主要规格表

级别	先锋版	领先版	精英版	智尚版	豪华版	旗舰版
■尺寸及质量						
长×宽×高	mm	4630x1775x1485				
轴距	mm	2700				
轮距(前/后)	mm	1535/1535				1525/1520
最小转弯半径	m	5.4				
整备质量	kg	1395	1405			1410
轮胎规格		195/65R15				205/55R16
■发动机						
型号		8ZR-FXE				
型式		直列四缸/VVT-i/阿特金森循环				
排气量	cc	1798				
最大功率	kW	73				
最大扭矩	Nm	142				
缸径×行程	mm x mm	80.5 x 88.3				
压缩比		13:1				
最高车速	km/h	180				
燃油供给形式		多点电喷				
油箱容积	L	45				
百公里油耗(综合工况)	L/100km	4.2				
■变速箱						
变速箱型式		E-CVT				
■电动机						
类型		永磁同步电机				
最大功率	kW	53				
最大扭矩	Nm	207				
■油电混合“双擎”动力系统						
型式		混联式				
最大功率kW	PS	100(136)				
■油电混合“双擎”动力系统专用电池						
型式		镍氢蓄电池				
容量	Ah	6.5				
■系统结构						
制动系统(前/后)		通风盘式碟刹/实心盘式碟刹				
悬架系统(前/后)		麦弗逊式悬架系统/扭力梁式悬架系统				
驱动方式		前轮驱动				

主要配备表

级别	先锋版	领先版	精英版	智尚版	豪华版	旗舰版
■外观						
铝合金轮毂	15英寸	16英寸	16英寸	16英寸	16英寸	16英寸
电动天窗	-	●	●	●	●	●
亚光镀铬前格栅	●	●	●	●	●	●
鲨鱼鳍天线	●	●	●	●	●	●
■内饰						
前后、上下可调节式方向盘	树脂	树脂	真皮	真皮	真皮	真皮
多功能方向盘	●	●	●	●	●	●
换挡拨片	●	●	●	●	●	●
中控台钢琴黑装饰	●	●	●	●	●	●
带化妆镜遮阳板	●	●	●	●	●	●带照明
卡拉双擎专属脚踏	●	●	●	●	●	●
■仪表盘						
4.2英寸TFT彩色多功能信息显示屏	●	●	●	●	●	●
■储物空间						
中央扶手储物箱	●	●	●	●	●	●
后排座椅中央扶手(带杯架)	-	-	●	●	●	●
■照明						
前车门下方照明	-	-	-	-	●	●
驾驶室LED氛围灯	●	●	●	●	●	●
行李箱照明	●	●	●	●	●	●
■视野						
LED投射式前大灯(带自动水平调节)	●	●	●	●	●	●
AHB自动调节远光灯系统	-	-	-	-	-	●
前大灯感光自动控制系统	-	-	-	-	-	●
LED日间行车灯	●	●	●	●	●	●
LED组合式尾灯(烟熏处理)	●	●	●	●	●	●
LED前雾灯	●	●	●	●	●	●
车身同色电动外后视镜(带转向灯、加热功能)	●	●	●	●	●	●
防眩目车内后视镜	●	●	●	●	●	●
间歇式雨刮器(带时间调节功能)	●	●	●	●	●	●
■安全配置						
ABS制动防抱死系统(带EBD电子制动力分配)	●	●	●	●	●	●
BA刹车辅助系统	●	●	●	●	●	●
S-VSC车身稳定性控制系统	●	●	●	●	●	●

主要配备表

级别	先锋版	领先版	精英版	智尚版	豪华版	旗舰版
■安全配置						
HAC上坡辅助控制系统	●	●	●	●	●	●
测距雷达	-	-	-	-	-	-
倒车影像显示系统	-	-	-	-	-	-
驾驶员、副驾驶SRS安全气囊	●	●	●	●	●	●
前排侧部SRS安全气囊	●	●	●	●	●	●
帘式SRS安全气囊	●	●	●	●	●	●
后排中央头枕	●	●	●	●	●	●
ISO-FIX标准儿童座椅固定装置(国际标准化机构认证)	●	●	●	●	●	●
■操控及人性化配置						
EPS电子助力转向系统	●	●	●	●	●	●
定速巡航系统	-	-	-	-	-	-
一键启动	●	●	●	●	●	●
智能钥匙及智能卡片式钥匙	-	-	-	-	-	-
■座椅						
座椅材质	织物	织物	真皮 ¹	真皮 ¹ (将红黑色双色)	真皮 ¹	真皮 ¹
驾驶席座椅调节	手动,6向	手动,6向	手动,6向	手动,6向	手动,6向	手动,6向
副驾驶席座椅调节	手动,4向	手动,4向	手动,4向	手动,4向	手动,4向	手动,4向
驾驶席电动2向腰部支撑	-	-	-	-	-	-
前排座椅加热	-	-	-	-	-	●
■空调						
自动空调	●	●	●	●	●	●
空调滤清器(带PM2.5过滤功能)	●	●	●	●	●	●
PM2.5加速清洁按键	●	●	●	●	●	●
nanoe™ ² 纳米水离子	-	-	-	-	-	-
■多媒体配置						
CD音响(含AM/FM及MP3、WMA播放功能)	●	●	●	●	-	-
8英寸多媒体显示系统	-	-	-	-	-	-
8英寸多媒体导航系统	-	-	-	-	-	-
百度CarLife智能手机互联功能 ³	-	-	-	-	●	●
音频输入端口USB/AUX	●	●	●	●	●	●
扬声器数量	6扬声器	6扬声器	6扬声器	6扬声器	6扬声器	6扬声器

注:“●”表示有此配置,“-”表示无此配置。*1座椅的一部分采用了合成皮革、织物。*2nanoe™为Panasonic corporation商标。*3百度CarLife智能手机互联功能,具体功能与连接方式请参考说明书(部分机型无法实现手机互联)。

声明:■本产品样本的全部内容请以实车为准,如您有疑问请致电一汽丰田顾客服务中心或联系一汽丰田当地经销商。

■“e”、“TOYOTA”、“丰田”、“COROLLA”、“GOA”为丰田汽车公司持有的商标,“双擎”为丰田汽车(中国)投资有限公司持有的商标。

■根据市场需求的变化或生产计划的调整,天津一汽丰田汽车有限公司可能对型号、规格、配备、车身颜色进行更改,如您有疑问请致电一汽丰田顾客服务中心或联系一汽丰田当地经销商。

■由于印刷工艺的局限性及印刷质量的影响,本产品样本中刊载的照片可能与您看到的实际车身颜色不完全一致,请您以实际车体为准,如您有疑问请致电一汽丰田顾客服务中心或联系一汽丰田当地经销商。

整车尺寸

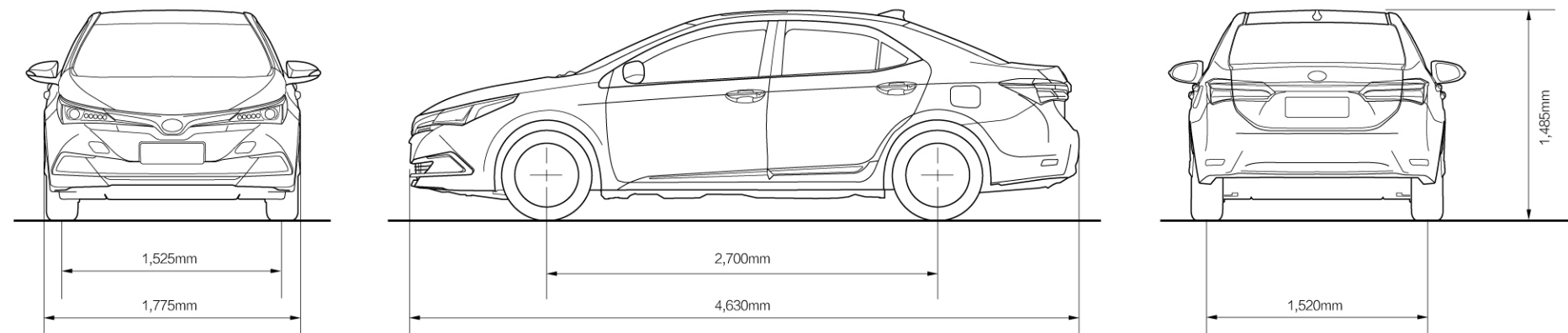

车身颜色

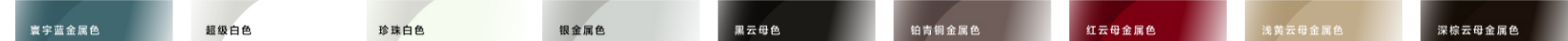

座椅材质

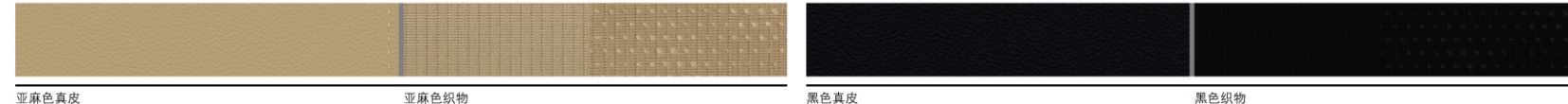



经销商信息

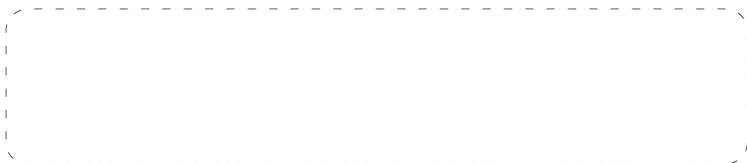

www.ftms.com.cn
m.ftms.com.cn(手机网站)

一汽丰田顾客服务中心:800-810-1210
400-810-1210

