



A5 | S5





Nové Audi A5 Coupé.

Udává směr. I když stojí. Nové Audi A5 Coupé spojuje sportovnost s elegancí a svou progresivitou, estetičností a atletickým vzhledem nastavuje na silnici nová měřítká. Počínaje LED světly Audi Matrix (dodávanými na přání) vpředu přes ostrou boční linii a výrazné podběhy kol až po propracované třetí brzdové světlo. Vzhled, který zdůrazňuje výkonnost. Každou jednotlivou linií.



Strhující výkonnost. I ve spotřebě.

Velmi silné, neuvěřitelně efektivní: agregáty TFSI a TDI v Audi A5 Coupé. Zažijte jedinečnou výkonnost při nízkých emisích. Pohon všech kol (dodávaný na přání) přenáší sílu na silnici ještě lépe. Pro vyšší dynamiku, větší trakci, více agility a méně kompromisů.



**Nikdo neví, co budoucnost přinese.
Ale my víme, jak bude vypadat.**

Vše v zorném poli a vše pod kontrolou: s navigačním systémem Audi MMI Plus s MMI touch, 3D zobrazením map a Audi connect (vše dodávané na přání). Inovativní systém hlasového ovládní Audi doslova odezírá řidiči přání ze rtů. A Audi smartphone interface přinese do Vašeho Audi na přání známý svět Apple. Zcela jednoduše, rychle a intuitivně. Působivý je rovněž 3D zvuk, který nabízí Bang & Olufsen Sound System dodávaný na přání. Přeměňte své Audi na koncertní síň a z každé jízdy udělejte hudební zážitek.



Další pokrok: Audi virtual cockpit dodávaný na přání. Plně digitální sdružený přístroj je flexibilní i inovativní. Navigace, telefon, hudba, služby Audi connect a upozornění asistenčních systémů – velký 12,3palcový LCD displej zobrazuje velmi ostře všechny informace a píše tak novou kapitolu v oblasti infotainmentu.



Demonstruje sílu, aniž by ujelo jediný metr.

Sportovnost v nejlepší formě. Progresivita v čisté podobě. To je nové Audi S5 Coupé. Od výrazných nárazníků a specifické mřížky chladiče s dvojitými lamelami přes aerodynamicky tvarovaná vnější zpětná zrcátka v hliníkové optice až po nový emblém S v bočním ozdobném prvku byl vyostřen každý detail. Sériově dodávané LED světlomety a 18palcová litá kola mu dodávají nezaměnitelný vzhled. A to jsou jen dva z mnoha prvků, které vyzařují výjimečnou dynamiku.

Pokrok nelze zastavit. A už vůbec ne s 260 kW.

Nové Audi S5 Coupé neuznává žádné hranice. Posouvá je. Nový 3,0litrový agregát V6 s přeplňováním turbodmychadlem rozpoutává sílu 260 kW a S5 s ním překoná značku 100 km/h za pouhých 4,7 sekundy. Strhující výkonnost i trakce. Se sériově dodávaným pohonem všech kol quattro je vůz ještě agilnější a bezpečnější. Osmistupňový tiptronic navíc zvyšuje dynamiku a komfort a zároveň snižuje spotřebu.



Nadchne Vás rychlostí světla: sportovní interiér.

Interiér nového Audi S5 Coupé dokazuje, jak komfortní může sportovnost být: se sportovními sedadly S (dodávanými na přání) s kosočtvercovým prošitím, vyraženým emblémem S a pneumatickou masážní funkcí. Nová měřítko byla definována i v oblasti individuality. S paketem ambientního osvětlení kontur (dodávaný na přání) si upravíte barvu osvětlení interiéru dle vlastního vkusu a dodáte celému interiéru působivou atmosféru.

Sportovnější.

Se stylem výbavy A5 sport a sportovním paketem S line.

Ukažte variantou vybavení A5 sport svou sportovní stránku – na celé čáře. Detaily, které působivě podtrhují temperament Vašeho Audi A5 a na první pohled prozrazují jeho výkonnost. Sportovní paket S line přidá další prvky, které ještě více zvýrazní sportovní charakter vozu.



Sportovní paket S line – mj. sportovní přední sedadla s vyraženým emblémem S v opěradlech – potahy sedadel S line v kůži jemná Nappa v šedé Rotor s antracitovými kontrastními švy; volitelně v černé barvě s kontrastními švy ve skalní šedé – interiér, přístrojová deska a potah stropu v černé barvě – sportovní kožený volant S line v 3ramenném designu, s multifunkční výbavou Plus – dekorace z matného kartáčovaného hliníku – pedály a opěrka pro nohu z ušlechtilé oceli.

Sportovní paket S line – hliníková litá kola s 5 dvojitými hvězdicovitými paprsky (design S).



Styl výbavy A5 sport – mj. difuzor lakovaný v barvě vozu s horizontální ozdobnou lištou v hliníkově stříbrné matné barvě – chromované koncovky výfuku. Mnoho dalších výjimečných prvků výbavy naleznete na www.audi.cz.

U vyobrazené, popř. popsané výbavy se částečně jedná o příplatkovou zvláštní výbavu. Podrobné informace k sériové a zvláštní výbavě naleznete na www.audi.cz. Hodnoty spotřeby pohonných hmot a emisí CO₂ naleznete od strany 34.

Výraznější.

S exteriérovým paketem S line.

Nezdůrazňujte sportovní charakter svého Audi A5 – zvyšte ho. Exteriérovým paketem S line dodáte dynamickému vedení linií ještě poutavější výraz a výjimečnými detaily zdůrazníte další akcenty.



Mj. přední a zadní nárazník, boční mřížky nasávání vzduchu a vložka difuzoru ve výrazně sportovním designu – mřížka chladiče v matné šedé Twilight – lamely v hliníkově stříbrné matné barvě – boční lišty prahů lakované v barvě vozu – osvětlené nástupní lišty vpředu s hliníkovými prvky a nápisem S – emblém S line na předních blatnících.



Nový chromovaný ozdobný prvek s nápisem S line.

Vložka difuzoru v matné šedé Twilight – prvky v zadním nárazníku s šestihrannou strukturou – chromované lemy koncovek výfuku.



Ochranná mřížka chladiče v matné šedé Twilight s lamelami v hliníkově stříbrné matné barvě. Mnoho dalších výjimečných prvků výbavy naleznete na www.audi.cz.

U vyobrazené, popř. popsané výbavy se částečně jedná o příplatkovou zvláštní výbavu. Podrobné informace k sériové a zvláštní výbavě naleznete na www.audi.cz. Hodnoty spotřeby pohonných hmot a emisí CO₂ naleznete od strany 34.

Šedá Daytona
s perleťovým
efektem

Modrá Měsíční záře
metalíza

Červená
Matador
metalíza

Zelená Gotland
metalíza

Modrá Navarra
metalíza

Stříbrná Cuvée
metalíza

Hnědá Argus
metalíza



Silný výraz.

Vyberte si barvu laku, která se nejlépe hodí k Vaší osobnosti. Spolehněte se na vynikající kvalitu, protože Váš vůz nelakujeme pouze jednou, ale hned čtyřikrát. Abyste ve svém Audi nejen skvěle vypadali, ale aby bylo také chráněno před povětrnostními vlivy a opotřebením. Pro zachování silného výrazu po celou dobu životnosti vozu.

U vyobrazené, popř. popsané výbavy se částečně jedná o příplatkovou zvláštní výbavu. Podrobné informace k sériové a zvláštní výbavě naleznete na www.audi.cz.
Hodnoty spotřeby pohonných hmot a emisí CO₂ naleznete od strany 34.

Silný výraz.

S koly Audi podtrhnete svůj individuální styl a charakter svého Audi A5. Dopřejte si výjimečně silný výraz se svým oblíbeným designem. Pro dobrý pocit na cestách: Kola Audi se testují speciálními metodami, jsou dokonale prověřená a maximálně kvalitní.



Kola Audi Sport hliníková litá 19"
v 5papřskovém designu (nabídka quattro GmbH)



Kola hliníková litá 18"
s 5 dvojitými hvězdicovitými paprsky (design S)



Kola hliníková litá 19"
v papřskovém designu, v kontrastní šedé, částečně leštěná



Kola hliníková litá 19"
v 5papřskovém designu Cavo (design S), v kontrastní šedé,
částečně leštěná



Kola hliníková litá 18",
v 5ramenném designu
Dynamik



Kola hliníková litá 19",
s 5 paralelními paprsky

Exkluzivní.

S tkaninovými nebo koženými potahy.

V Audi se sedí velmi pohodlně. Na předních i zadních sedadlech je cítit exkluzivní komfort, a to díky kvalitním materiálům a prvotřídnímu zpracování. Nezáleží na tom, pro jaké potahy sedadel se rozhodnete. Vždy se Vám sedí dobře.

U vyobrazené, popř. popsané výbavy se částečně jedná o příplatkovou zvláštní výbavu. Podrobné informace k sériové a zvláštní výbavě naleznete na www.audi.cz.

Kůže Milano, černá

Kombinace Alcantara/kůže,
béžová Atlas
s kontrastními švy

Kůže jemná Nappa, skalní šedá
s kontrastními švy a lemovkami
v hnědé Wapiti

Tkanina System,
černá-modrá

Tkanina Fazit/kůže,
černá

Kůže/syntetická kůže, perforovaná,
nugátově hnědá

Kombinace Alcantara Frekvenz/kůže
černá

Exkluzivní.

S dekoracemi.

Exkluzivní atmosféra je otázkou stylu. Vašeho stylu. Můžete jej zdokonalovat do posledního detailu. Dodejte viditelné akcenty exkluzivními dekoracemi Audi. Vyzkoušejte fascinaci vybranými materiály: jemné dřeviny, klavírový lak nebo hliníkové dekorace – kombinujte individuálně podle vlastního vkusu.

Klavírový lak, černý
nabídka quattro GmbH

Hliník Ellipse

Hliník Trimaran

Kartáčovaný matný hliník

Karbon

U vyobrazené, popř. popsané výbavy se částečně jedná o příplatkovou zvláštní výbavu.
Podrobné informace k sériové a zvláštní výbavě naleznete na www.audi.cz.

Individuální stejně jako Váš život.

Nadčasový design a působivá výkonnost – čím se Audi A5 Coupé vyznačuje, lze s Audi originálním příslušenstvím ještě umocnit. Ať jedete v pulzujících metropolích, nebo na silnicích plných zatáček: S designovými a funkčními prvky dodáte individuální akcenty a zažijete nový komfort jízdy. Exkluzivními, spolehlivými a dokonale přizpůsobenými A5 Coupé.

Karbonové kryty vnějších zpětných zrcátek – z kvalitního karbonu. Podtrhují sportovní charakter vašeho vozu.



Indukční nabíjecí přihrádka – pro bezdrátové nabíjení iPhoneu Apple 6 a 6s. Certifikovaná dle směrnic Apple (MFi).

Textilní rohožky Premium – s rozměry na míru. Z odolného, hustě tkaného veluru. S nápisem A5.



A5 Audi originální příslušenství



Další informace naleznete v katalogu příslušenství Audi A5, na www.audi.cz a u prodejce Audi.

Zimní hliníková litá kola ve výrazném 5ramenném designu Ramus – ve velikosti 8,5 J x 19; k dostání v lesklé černé barvě a stříbrné Brillant.

Exteriérové prvky – přední spoiler s kontrastním prvkem a boční prahy dodávají velmi sportovní charakter. Další prvky výbavy: zadní spoiler, zadní nárazník a prvky nárazníku (bez obr.).

Boxy na lyže a zavazadla – v designu Audi, uzamykatelné a otevíratelné z obou stran. K dostání ve velikostech 300 l, 360 l nebo 405 l (obr. nahoře).

Fascinace Audi A5. Více informací on-line.

Objevte svět nového Audi A5. Více informací, větší individualita a větší exkluzivita. Nyní na www.audi.cz.



Naskenujte mobilním telefonem nebo tabletem QR kód a objevte svět Audi A5.



Vysvětlivky

















- ¹ Doplnňování samostatné nádrže AdBlue®¹⁷ dle upozornění na displeji přístrojové desky. Doporučujeme svěřit doplnňování nádrže AdBlue® servisu Audi.
- ² Uvedené hodnoty byly zjištěny podle předepsaného způsobu měření (ECE R-85 v t. č. platném znění).
- ³ Pohotovostní hmotnost vozidla s řidičem (75 kg) a palivovou nádrží naplněnou z 90 %, zjištěno podle nařízení Komise (EU) 1230/2012 v t. č. platném znění. Hmotnost a hodnota odporu vzduchu se mohou zvýšit zvláštní výbavou vozidla, stejně se pak sníží užitečná hmotnost, popř. nejvyšší rychlost.
- ⁴ S rostoucí nadmořskou výškou klesá výkon motoru. Od nadmořské výšky 1 000 metrů a na každých dalších 1 000 metrů to znamená snížení zátěže o 10 % (přípustná hmotnost přívěsu + přípustná hmotnost tažného vozu). Hodnota hmotnosti přívěsu platí pro továrně montované tažné zařízení. Při používání vozidla s tažným zařízením pro podnikatelské účely potřebujete za určitých předpokladů kontrolní zařízení ES.
- ⁵ Lze objednat na přání.
- ⁶ Údaje ke spotřebě pohonných hmot a k emisím CO₂ v závislosti na použité sadě pneumatik/kol.
- ⁷ Omezeno.
- ⁸ Je doporučeno používání bezolovnatého benzínu s OČ 95 dle ČSN EN 228. Pokud není k dispozici: bezolovnatý benzin s OČ 91 dle ČSN EN 228 s mírným snížením výkonu. V zásadě lze použít bezolovnatý benzin s OČ 95 s maximálním podílem bioethanolu 10 % (E10). Údaje o spotřebě se vztahují k provozu s bezolovnatým benzinem s OČ 95 dle nařízení Komise 692/2008/ES.
- ⁹ Je doporučeno používání nafty bez obsahu síry dle ČSN EN 590. Pokud není k dispozici: nafta dle ČSN EN 590.
- ¹⁰ Uvedené hodnoty byly zjištěny podle předepsaného způsobu měření. Údaje se nevztahují ke konkrétnímu vozidlu a nejsou součástí nabídky, ale slouží pouze k porovnání různých typů vozidel.
- ¹¹ Spotřeba paliva a emise CO₂ závisejí nejen na efektivním využití paliva vozidlem, ale jsou ovlivněny i jízdním chováním a jinými netechnickými faktory. CO₂ je skleníkový plyn nejvíce zodpovědný za globální oteplování Země.
- ¹² Ve spojení s pneumatikami se sníženým valivým odporem.
- ¹³ Ve spojení s pneumatikami se sníženým valivým odporem je maximální rychlost 210 km/h.
- ¹⁴ Ve spojení s pneumatikami se sníženým valivým odporem a s maximální rychlostí 210 km/h.
- ¹⁵ Údaje k technickým vlastnostem pneumatik naleznete na této stránce.
- ¹⁶ Respektujte prosím specifiky kol uvedené na této stránce.
- ¹⁷ Registrovaná známka Svazu německého automobilového průmyslu (VDA).

Důležitá informace

Specifika kol: Leštěná nebo částečně leštěná hliníková kola se nesmějí používat v zimním období. Povrch ráfků nemá kvůli metodě výroby dostatečnou ochranu proti korozi a posypová sůl a podobné materiály ho mohou trvale poškodit.

Klasifikace parametrů pneumatik

V tabulce naleznete třídy spotřeby paliva, přilnavosti na mokré vozovce a vnější hlučnosti k různým velikostem pneumatik Audi A5 Coupé.

	Velikost pneumatik	Spotřeba paliva	Přilnavost na mokré vozovce	Vnější hlučnost	
Letní pneumatiky	205/60 R 16	C–B	C–B	72–67	 – 
	225/50 R 17	F–B	C–A	73–67	 – 
	225/55 R 16	E	B–A	70–68	 – 
	245/40 R 18	E–B	C–A	72–67	 – 
	245/45 R 17	F–C	C–B	73–67	 – 
	245/45 R 18	C–B	C	72	 – 
	255/35 R 19	F–E	C–A	73–66	 – 
	255/40 R 19	C	C	68	
	265/30 R 20	E	B	74–68	 – 

Objednávka určitého typu pneumatik není možná.

Právní informace k Audi connect

Využívání služeb Audi connect je možné pouze ve spojení s navigačním systémem. Služby Audi connect poskytuje AUDI AG. Datové spojení pro služby Audi connect je zajišťováno přes SIM kartu pevně zabudovanou ve vozidle, prostřednictvím mobilního operátora¹. Náklady na tato datová spojení jsou obsaženy v ceně služby Audi connect. Náklady na WiFi hotspot nejsou obsaženy. Datové spojení přes WiFi hotspot může být účtováno přes zpoplatněný datový tarif vybraného mobilního operátora. Informace k tarifům a účtování naleznete na my.audi.com.

Alternativně lze k vytvoření datového spojení zasunout do slotu na kartu vlastní SIM kartu zákazníka. Ve spojení Audi phone box (na přání) lze pro využívání integrované funkce autotelefonu připojit také smartphone s rozhraním Bluetooth s remote SIM Access Profile (rSAP)². Jestliže se do slotu na kartu zasune externí SIM karta nebo je připojena přes rSAP, tak se všechna datová spojení jak pro služby Audi connect, tak pro WiFi hotspot vytvoří přes tuto externí SIM kartu. Vyúčtování vzniklých nákladů pak probíhá výhradně přes externí SIM kartu. Disponibilita služeb podporovaných Audi connect se v jednotlivých zemích liší. Služby Audi connect jsou poskytovány minimálně jeden rok od expedice vozidla. Po uplynutí 24 měsíců od expedice vozidla se doba platnosti služeb Audi jednorázově bezplatně prodlužuje o 12 měsíců. Pokud o toto prodloužení nemáte zájem; sdělte to prosím písemně na následující adresu:

AUDI AG

Kundenbetreuung Deutschland

85045 Ingolstadt

E-mail: kundenbetreuung@audi.de

Tel.: +49 800 28347378423

O dalších možnostech prodloužení služeb Audi connect se informujte u prodejce Audi. Audi connect umožňuje, v závislosti na modelu vozidla, přístup na Google a Twitter. Trvalá disponibilita nemůže být zaručena a závisí na provozovatelích Googlu a Twitteru. Bližší informace k Audi connect naleznete na www.audi.com/connect nebo Vám je poskytne prodejce Audi; informace o tarifních podmínkách Vám poskytne Váš mobilní operátor.

Právní pokyn k Audi connect pro tísňové volání & servis

Poskytování služeb probíhá přes SIM kartu zabudovanou ve vozidle. Náklady na telefonická a datová spojení jsou obsaženy v ceně služby. Služby poskytované firmou Audi jsou k dispozici jen v rámci pokrytí mobilní sítě mobilního operátora vybraného firmou Audi. Služby Audi connect „tísňové volání“, „on-line přivolání asistenční služby“ a „on-line servisní termín Audi“ jsou poskytovány 10 let od expedice vozidla v následujících zemích: Belgie, Bulharsko, Finsko, Francie, Gibraltar, Irsko, Itálie, Lichtenštejnsko, Litva, Maďarsko, Malta, Monako, Německo, Nizozemsko, Norsko, Polsko, Portugalsko, Rakousko, Rumunsko, Řecko, Španělsko, Švédsko, Švýcarsko, Velká Británie. O termínu zavedení v dalších evropských zemích a disponibilitě zvláštní výbavy se informujte u prodejce Audi.

Všeobecný právní pokyn k oběma prvkům výbavy – Audi connect pro tísňové volání & servis a Audi connect

Z důvodu vyšší moci, úředních nařízení a technických a jiných opatření, která jsou třeba například u zařízení AUDI AG, dodavatelů nebo provozovatelů sítě pro zajištění bezchybného provozu (například údržba, opravy, systémová aktualizace softwaru, rozšíření), může dojít k výpadkům služeb. AUDI AG vyvine veškeré úsilí k tomu, aby byly tyto výpadky neprodleně odstraněny.

Právní informace k tabletu Audi

Funkce tabletu Audi se mohou v jednotlivých regionech lišit. Mohou být účtovány poplatky mobilnímu operátorovi. Údaje vozidla, které je možné zobrazit, závisí na vozidle a vybavení. Funkčnost navigace vyžaduje WiFi hotspot Audi connect a přístup k internetu, v závislosti na zemi výhradně režim follow se zobrazením aktuální pozice vozidla. Funkčnost Obchodu Play™³ vyžaduje přístup na internet.

^[1] Není dostupné v ČR.

^[2] Informace o kompatibilních mobilních telefonech získáte u prodejce Audi nebo na www.audi.com/bluetooth.

^[3] Google a logo Google jsou registrované značky Google Inc.

Výbava vyobrazeného Audi A5 Coupé (strana 2–9):

lakování: šedá Manhattan metalíza

kola: hliníková litá v paprskovém designu, v kontrastní šedé, částečně leštěná¹⁶

sedadla/potahy sedadel: sportovní přední sedadla v kůži jemná Nappa v červené Arras

dekorace: šedé přírodní dubové dřevo

další výbava: Audi design selection, exteriérový paket S line

Audi A5 Coupé

údaje v mm

Rozměry při pohotovostní hmotnosti vozidla. Objem zavazadlového prostoru¹ 465 l (druhá hodnota: při sklopených zadních opěradlech a naložení po zadní odkládací plochu). Průměr otáčení cca 11,5 m.

*Maximální prostor pro hlavu. **Šířka v oblasti loktů.

Šířka v oblasti ramen. *Se střešní anténou je výška vozidla 1 371 mm.

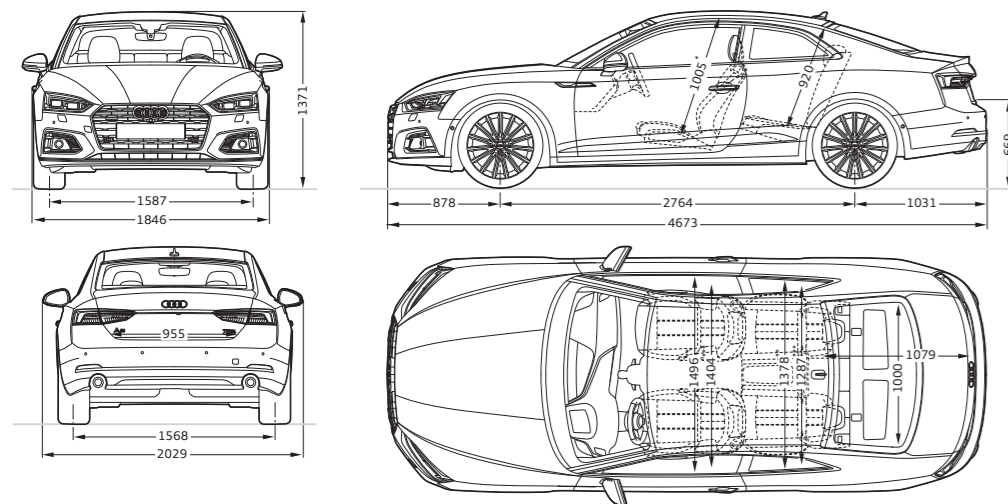

Výbava vyobrazeného Audi S5 Coupé (strana 10–15):

lakování: modrá Navarra metalíza

kola: hliníková litá v 5paprskovém designu Cavo (design S), v kontrastní šedé barvě, částečně leštěná¹⁶

sedadla/potahy sedadel: sportovní přední sedadla S v kůži jemná Nappa v šedé Rotor

dekorace: karbon Atlas

Audi S5 Coupé

údaje v mm

Rozměry při pohotovostní hmotnosti vozidla. Objem zavazadlového prostoru¹ 465 l (druhá hodnota: při sklopených zadních opěradlech a naložení po zadní odkládací plochu). Průměr otáčení cca 11,5 m.

*Maximální prostor pro hlavu. **Šířka v oblasti loktů.

Šířka v oblasti ramen. *Se střešní anténou je výška vozidla 1 368 mm.

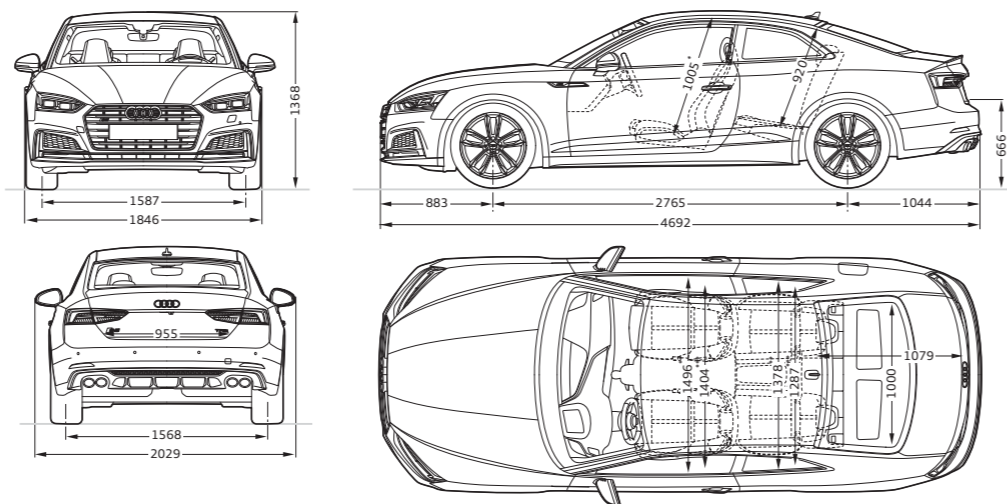

AUDI AG

Auto-Union-Straße 1
85045 Ingolstadt
Platný od srpna 2016.

Tištěno v Německu.
633/1150.50.15

Modelové varianty, výbava zobrazená a popsána v tomto katalogu a některé služby nejsou k dostání ve všech zemích. Vyobrazené automobily zčásti disponují zvláštní výbavou za příplatek. Údaje o obsahu dodávky, vzhledu, výkonech, rozměrech a hmotnostech, spotřebě pohonných hmot a provozních nákladech odpovídají informacím, které jsou k dispozici ke dni tisku. Odchylky v barvě a tvaru, omyly a tiskové chyby zůstávají vyhrazeny. Změny jsou vyhrazeny. Přetisk (i v případě výňatků) je povolen pouze s písemným souhlasem AUDI AG.

Papír na tento katalog byl vyroben z celulózy bělené bez použití chloru.

