

Audi Vorsprung durch Technik



A6

Preisliste
A6/S6 Limousine
A6/S6 Avant
A6 allroad quattro



Inhaltsverzeichnis



Grundmodelle

- 04 Audi A6/S6 Limousine, A6/S6 Avant, A6 allroad quattro

Exterieur

- 32 Lackierungen
- 36 Räder
- 45 Designpakete
- 47 Ausstattungspakete
- 48 Licht
- 53 Spiegel und Dachsysteme
- 55 Schließsysteme
- 58 Verglasung
- 60 Weitere Außenausstattungen

Interieur

- 66 Sitzbezüge und Lederausstattungen
- 79 Sitze auf Fahrer- und Beifahrerseite
- 81 Sitze im Fond
- 82 Dekorelemente
- 85 Dachhimmel/Heckablage
- 86 Lenkräder/Wählhebel
- 89 Klimatisierung
- 91 Weitere Innenausstattungen

Technologien

- 96 Anzeigen und Bedienelemente
- 97 Navigation, Medien und Soundsysteme
- 100 Telefon und Kommunikation
- 102 Assistenzsysteme
- 113 Fahrwerke/Bremsen
- 119 Technik/Sicherheit
- 122 Ladésysteme

Audi connect

- 124 Audi connect

Zubehör

- 132 Audi Original Zubehör

- 137 Audi Neuwagenabholung
- 138 Audi Versicherung
- 139 Klassifizierung von Reifenparametern
- 140 Abmessungen
- 143 Technische Daten



Audi A6 Limousine





Audi A6 Limousine

Wenn Design auf Effizienz trifft und Sportlichkeit auf Stil. Wenn Innovation und Präzision Hand in Hand gehen und progressive Eleganz in jeder Linie spürbar wird. Wenn Form und Funktion zu einem Statement werden und Fortschritt über allem steht. Dann hat die Business-Klasse einen neuen Taktgeber: die Audi A6 Limousine. Athletischer denn je. Souverän wie immer.

Audi A6 Avant





Audi A6 Avant

Großzügiger Raumkomfort und Fahrerassistenzsysteme der neuesten Generation, dazu die Ästhetik eines Athleten: Der Audi A6 Avant zeigt die sportlich markante Ausprägung der wegweisenden neuen Designsprache in allen Details.

Audi A6 allroad quattro





Audi A6 allroad quattro

Der Audi A6 allroad quattro vereint die Vorteile eines Avant, wie Komfort und Variabilität, mit typischen allroad-Charaktereigenschaften wie dem permanenten Allradantrieb quattro, einem emotionalen Fahrerlebnis und seinem markanten Offroad-Design.

Audi A6 Limousine TFSI e quattro





Audi A6 Limousine TFSI e quattro

Die Audi A6 Limousine TFSI e quattro bietet einen effizienten Plug-in-Hybridantrieb, ein richtungswisendes Bedienkonzept, einen komfortablen Innenraum und ein athletisches Design. Mit dem 50 TFSI e quattro und dem 55 TFSI e quattro können Sie zwischen zwei Fahrzeugvarianten wählen, die sich in ihrer Leistung und den Ausstattungsmöglichkeiten unterscheiden.

Audi A6 Avant TFSI e quattro





Audi A6 Avant TFSI e quattro

Dank eines innovativen Plug-in-Hybrid-Antriebs bietet der Audi A6 Avant TFSI e abwechslungsreichen Fahrspaß inner- und außerorts. Zudem überzeugt er – typisch Avant – mit hoher Alltagstauglichkeit und viel Platz für fünf Personen.

Audi S6





Audi S6

Ob als Dienstwagen oder für die Fahrt in den Familienurlaub – der Audi S6 bietet vielfältige Einsatzmöglichkeiten.

Zudem überzeugt er mit einem großen optionalen Angebot an Infotainment- und Assistenz-Technologien, sportlichen Fahrwerten und seinem dynamischen Design.



Grundmodelle

Audi A6

Basisausstattung im Exterieur sowie Interieur

Exterieur:

- ▶ Designelemente und Akzentuierungen in Schwarz
- ▶ Räder, 10-Speichen, 7,5 J x 17, Reifen 225/60 R 17
- ▶ Zierleisten in Schwarz (Dachrahmen und Fensterschichtleisten in Schwarz hochglänzend, B-Säulen-Verkleidung außen in Schwarz hochglänzend, Heckleuchterspange in Chrom)
- ▶ für A6 Avant: Dachreling schwarz

Interieur:

- ▶ Normalsitze vorn in Stoff Effekt schwarz
- ▶ Lederlenkrad mit Multifunktion
- ▶ Dekoreinlagen Feinlack graphitgrau

Hinweis: Radabbildungen weichen von den Serieninhalten ab und zeigen die optionalen Räder, 5-Doppelarm, 8,0 J x 18, Reifen 225/55 R 18 (411).





Grundmodelle

Audi A6 advanced

Aufgewertetes Exterieur mit Akzenten in Aluminium

Exterieur:

- ▶ Räder, 5-Doppelarm, 8,0 J x 18, Reifen 225/55 R 18
- ▶ Dachrahmen und Fensterschächtleisten in Aluminium eloxiert
- ▶ für A6 Avant: Dachreling in Aluminium

Interieur:

- ▶ Normalsitze vorn in Stoff Effekt schwarz
- ▶ Lederlenkrad mit Multifunktion
- ▶ Dekoreinlagen Feinlack graphitgrau

Hinweis: Radabbildungen weichen von den Serieninhalten ab und zeigen die optionalen Räder, 5-Arm, 8,0 J x 18, Reifen 225/55 R 18 (40R).





Grundmodelle

Audi A6 S line

Diese Ausstattungslinie betont auf ganzer Linie die sportliche Seite des Fahrzeugs. Mit S line-spezifischen Designelementen und fahrdynamischen Ausstattungen, die auf den ersten Blick auf die souveräne Performance schließen lassen.

Exterieur:

- ▶ Räder, 5-Arm-Dynamik, platingrau, 8,5J x 19, 245/45 R 19
- ▶ Sportfahrwerk
- ▶ Dachrahmen und Fensterschachtleisten in Aluminium eloxiert
- ▶ Einstiegsleisten mit Aluminiumeinlegern vorn und hinten, beleuchtet, vorn mit S-Schriftzug
- ▶ für A6 Avant: Dachreling in Aluminium

Interieur:

- ▶ Normalsitze vorn in Stoff Effekt schwarz
- ▶ Lederlenkrad mit Multifunktion
- ▶ Dekoreinlagen Feinlack graphitgrau





Grundmodelle

Audi A6 Limousine – Dieselfahrzeuge

Antrieb		Zylinder	Hubraum in cm ³	Leistung maximal in kW (PS)	Drehmoment maximal in Nm	A6 EUR inkl. 19% MwSt. ¹ EUR ohne MwSt. ¹ Bestellschlüssel	A6 advanced EUR inkl. 19% MwSt. ¹ EUR ohne MwSt. ¹ Bestellschlüssel	A6 S line EUR inkl. 19% MwSt. ¹ EUR ohne MwSt. ¹ Bestellschlüssel
35 TDI	S tronic 7-Gang	4	1.968	120 (163)	370	54.400,- 45.714,29 4A2ADG	55.500,- 46.638,66 4A2BDG	58.600,- 49.243,70 4A2CDG
40 TDI	S tronic 7-Gang	4	1.968	150 (204)	400	56.700,- 47.647,06 4A2AIG	57.800,- 48.571,43 4A2BIG	60.900,- 51.176,47 4A2CIG
40 TDI quattro	S tronic 7-Gang	4	1.968	150 (204)	400	59.450,- 49.957,98 4A2AIY	60.550,- 50.882,35 4A2BIY	63.650,- 53.487,39 4A2CIY
45 TDI quattro	S tronic 7-Gang	6	2.967	180 (245)	500	63.000,- 52.941,18 4A2AJY	64.100,- 53.865,55 4A2BJY	67.200,- 56.470,59 4A2CJY
50 TDI quattro	tiptronic 8-stufig	6	2.967	210 (286)	620	65.600,- 55.126,05 4A2ALA	66.700,- 56.050,42 4A2BLA	69.800,- 58.655,46 4A2CLA

Audi A6 Limousine – Benzinfahrzeuge

Antrieb	Zylinder	Hubraum in cm ³	Leistung maximal in kW (PS)	Drehmoment maximal in Nm	A6 EUR inkl. 19 % MwSt. ¹ EUR ohne MwSt. ¹ Bestellschlüssel	A6 advanced EUR inkl. 19 % MwSt. ¹ EUR ohne MwSt. ¹ Bestellschlüssel	A6 S line EUR inkl. 19 % MwSt. ¹ EUR ohne MwSt. ¹ Bestellschlüssel	
45 TFSI	S tronic 7-Gang	4	1.984	195 (265)	370	58.900,- 49.495,80 4A2A3G	60.000,- 50.420,17 4A2B3G	63.100,- 53.025,21 4A2C3G
45 TFSI quattro	S tronic 7-Gang	4	1.984	195 (265)	370	61.650,- 51.806,72 4A2A3Y	62.750,- 52.731,09 4A2B3Y	65.850,- 55.336,13 4A2C3Y
55 TFSI quattro	S tronic 7-Gang	6	2.995	250 (340)	500	67.400,- 56.638,66 4A2A2Y	68.500,- 57.563,03 4A2B2Y	71.600,- 60.168,07 4A2C2Y

Audi A6 Limousine – Plug-in-Hybridfahrzeuge

50 TFSI e quattro	S tronic 7-Gang	4	1.984	195 (265) 220 (299)*	370 450**	62.700,- 52.689,08 4A2AMY	63.800,- 53.613,45 4A2BMY	66.900,- 56.218,49 4A2CMY
55 TFSI e quattro	S tronic 7-Gang	4	1.984	195 (265) 270 (367)*	370 500**			73.150,- 61.470,59 4A2CNY

* Systemleistung. ** Systemdrehmoment.

Grundmodelle

Audi A6 Avant – Dieselfahrzeuge

Antrieb	Zylinder	Hubraum in cm ³	Leistung maximal in kW (PS)	Drehmoment maximal in Nm	A6 EUR inkl. 19% MwSt. ¹ EUR ohne MwSt. ¹ Bestellschlüssel	A6 advanced EUR inkl. 19% MwSt. ¹ EUR ohne MwSt. ¹ Bestellschlüssel	A6 S line EUR inkl. 19% MwSt. ¹ EUR ohne MwSt. ¹ Bestellschlüssel	
35 TDI	S tronic 7-Gang	4	1.968	120 (163)	370	56.900,- 47.815,13 4A5ADG	58.000,- 48.739,50 4A5BDG	61.100,- 51.344,54 4A5CDG
40 TDI	S tronic 7-Gang	4	1.968	150 (204)	400	59.200,- 49.747,90 4A5AIG	60.300,- 50.672,27 4A5BIG	63.400,- 53.277,31 4A5CIG
40 TDI quattro	S tronic 7-Gang	4	1.968	150 (204)	400	61.950,- 52.058,82 4A5AIY	63.050,- 52.983,19 4A5BIY	66.150,- 55.588,24 4A5CIY
45 TDI quattro	S tronic 7-Gang	6	2.967	180 (245)	500	65.500,- 55.042,02 4A5AJY	66.600,- 55.966,39 4A5BJY	69.700,- 58.571,43 4A5CJY
50 TDI quattro	tiptronic 8-stufig	6	2.967	210 (286)	620	68.100,- 57.226,89 4A5ALA	69.200,- 58.151,26 4A5BLA	72.300,- 60.756,30 4A5CLA

Audi A6 Avant – Benzinfahrzeuge

Antrieb	Zylinder	Hubraum in cm ³	Leistung maximal in kW (PS)	Drehmoment maximal in Nm	A6 EUR inkl. 19 % MwSt. ¹ EUR ohne MwSt. ¹ Bestellschlüssel	A6 advanced EUR inkl. 19 % MwSt. ¹ EUR ohne MwSt. ¹ Bestellschlüssel	A6 S line EUR inkl. 19 % MwSt. ¹ EUR ohne MwSt. ¹ Bestellschlüssel	
45 TFSI	S tronic 7-Gang	4	1.984	195 (265)	370	61.400,- 51.596,64 4A5A3G	62.500,- 52.521,01 4A5B3G	65.600,- 55.126,05 4A5C3G
45 TFSI quattro	S tronic 7-Gang	4	1.984	195 (265)	370	64.150,- 53.907,56 4A5A3Y	65.250,- 54.831,93 4A5B3Y	68.350,- 57.436,97 4A5C3Y
55 TFSI quattro	S tronic 7-Gang	6	2.995	250 (340)	500	69.900,- 58.739,50 4A5A2Y	71.000,- 59.663,87 4A5B2Y	74.100,- 62.268,91 4A5C2Y

Audi A6 Avant – Plug-in-Hybridfahrzeuge

50 TFSI e quattro	S tronic 7-Gang	4	1.984	195 (265) 220 (299)*	370 450**	65.790,- 55.285,71 4A5AMY	66.890,- 56.210,08 4A5BMY	69.990,- 58.815,13 4A5CMY
55 TFSI e quattro	S tronic 7-Gang	4	1.984	195 (265) 270 (367)*	370 500**			76.240,- 64.067,23 4A5CNY

* Systemleistung. ** Systemdrehmoment.

Grundmodelle

Audi S6

Exterieur:

- ▶ Außenspiegelgehäuse in Aluminiumoptik
- ▶ Fensterzierleisten Aluminiumoptik inklusive Dachreling (S6 Avant) in Aluminium
- ▶ Räder, 5-Arm (S-Design), 8,5 J x 20, Reifen 255/40 R 20
- ▶ S-Sportfahrwerk mit Dämpferregelung und Tieferlegung um 20 mm ggü. A6

Interieur:

- ▶ Lederlenkrad 3-Speichen mit Multifunktion und Schaltwippen
- ▶ Dekoreinlagen Aluminium matt gebürstet dunkel
- ▶ Pedalerie und Fußstütze in Edelstahl
- ▶ Sportsitze vorn
- ▶ Audi virtual cockpit plus
- ▶ Einstiegsleisten mit Aluminiumeinlegern vorn und hinten, beleuchtet, vorn mit S-Schriftzug
- ▶ Komfortmittelarmlehne vorn
- ▶ Ablagepaket

Zusätzlich bei S6 Limousine

- ▶ Heckspoiler in Wagenfarbe
- ▶ Rücksitzlehne, geteilt umklappbar



Audi S6 Limousine TDI

Antrieb		Zylinder	Hubraum in cm ³	Leistung maximal in kW (PS)	Drehmoment maximal in Nm	S6 EUR inkl. 19% MwSt. ¹ EUR ohne MwSt. ¹ Bestellschlüssel
TDI quattro	tiptronic 8-stufig	6	2.967	253 (344)	700	84.100,- 70.672,27 4A2SPA

Audi S6 Avant TDI

TDI quattro	tiptronic 8-stufig	6	2.967	253 (344)	700	86.600,- 72.773,11 4A5SPA
-------------	-----------------------	---	-------	-----------	-----	--

Grundmodelle

Audi A6 allroad quattro

Dieselfahrzeuge

	Antrieb	Zylinder	Hubraum in cm ³	Leistung maximal in kW (PS)	Drehmoment maximal in Nm	allroad quattro EUR inkl. 19% MwSt. ¹ EUR ohne MwSt. ¹ Bestellschlüssel
Basisausstattung für A6 allroad quattro im Exterieur sowie Interieur	40 TDI quattro	S tronic 7-Gang	4	1.968	150 (204)	400 65.250,- 54.831,93 4AH0IY
Exterieur:	45 TDI quattro	S tronic 7-Gang	6	2.967	180 (245)	500 68.800,- 57.815,13 4AH0JY
▶ Räder, 5-Arm, 8 J x 18, Reifen 235/55 R 18	50 TDI quattro	tiptronic 8-stufig	6	2.967	210 (286)	620 71.400,- 60.000,00 4AH0LA
▶ Kühlerschutzgitter in Kühlergrau Struktur, Rahmen und Lamellen in Aluminium matt	55 TDI quattro	tiptronic 8-stufig	6	2.967	253 (344)	700 77.000,- 64.705,88 4AH0PA
▶ Frontspoilerlippe in Aluminium lackiert						
▶ Unterfahrschutz vorne und hinten in Aluminium lackiert						
▶ allroad-spezifische Anbauteile sowie Schweller (inklusive quattro Schriftzug) in Scandiumgrau matt						
▶ Einstiegsleisten mit Aluminiumeinlegern vorn und hinten, unbeleuchtet, vorne mit allroad-Schriftzug						
▶ Dachreling in Schwarz matt, Fensterschachtleisten in Schwarz glänzend						
▶ Diffusorspange in Aluminium lackiert, Heckleuchtenspange in Schwarz glänzend						

Interieur:

- ▶ Normalsitze vorn in Stoff Effekt
- ▶ Lederlenkrad, 3-Speichen-Design, mit Multifunktion und Schaltwippen
- ▶ Dekoreinlagen in Feinlack graphitgrau

Benzinfahrzeug

55 TFSI quattro	S tronic 7-Gang	6	2.995	250 (340)	500	73.200,- 61.512,61 4AH02Y
-----------------	--------------------	---	-------	-----------	-----	--











Exterieur



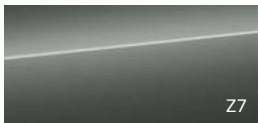

Lackierungen



		EUR inkl. 19% MwSt. ¹	A6	A6 advanced	A6 S line	S6	A6 allroad quattro	A6 50 TFSI e	A6 S line 55 TFSI e
Unilackierung									
	▶ Brillantschwarz A2		○	○	○	○	○	○	○
	▶ Arkonaweiß Hinweis: nicht in Verbindung mit S line oder für S6 bestellbar; nicht für A6 allroad quattro bestellbar Z9	350,- 294,12	●	●	●	-	-	●	-
Metallic-/Perleffektlackierung									
	▶ Firmamentblau Metallic 5U	1.000,- 840,34	●	●	●	●	●	●	●
	▶ Florettsilber Metallic L5								
	▶ Gletscherweiß Metallic 2Y								
	▶ Mythoschwarz Metallic 0E								
	▶ Manhattangrau Metallic Hinweis: nicht in Verbindung mit S line und nicht für S6 bestellbar H1								
	▶ Chronosgrau Metallic Z7								
	▶ Daytonagrau Perleffekt Hinweis: nur in Verbindung mit S line oder für S6 bestellbar 6Y								
	▶ Madeirabraun Metallic Hinweis: nicht in Verbindung mit S line und nicht für S6 bestellbar 9E								
	▶ Grenadinerot Metallic Hinweis: nur in Verbindung mit S line oder für S6 bestellbar S5								
	▶ Ascariblau Metallic Hinweis: nur in Verbindung mit S line oder für S6 bestellbar 9W	1.800,- 1.512,61	-	-	●	●	-	●	●

● = als Sonderausstattung lieferbar ○ = Serienausstattung - = kein Angebot. Erläuterungen zu den Fußnoten finden Sie ab Seite 152.

Lackierungen

		Bestellschlüssel	EUR inkl. 19% MwSt. ¹	EUR ohne MwSt. ¹	A6	A6 advanced	A6 S line	S6	A6 allroad quattro	A6 50 TFSI e	A6 S line 55 TFSI e
Stoßfänger allroad in Kontrastlackierung matt	Stoßfängerunterteil vorn und hinten, Radlaufblenden sowie Schweller in Scandiumgrau matt lackiert				-	-	-	-	○	-	-
Stoßfänger allroad in Kontrastlackierung Manhattangrau Metallic	Stoßfängerunterteil vorn und hinten, Radlaufblenden sowie Schweller in Manhattangrau Metallic lackiert	VJ2	500,- 420,17		-	-	-	-	●	-	-







	Bestellschlüssel	EUR inkl. 19% MwSt. ¹ EUR ohne MwSt. ¹	A6	A6 advanced	A6 S line	S6	A6 allroad quattro	A6 50 TFSI e	A6 S line 55 TFSI e
Volllackierung	VJ1	990,- 831,93	-	-	-	-	●	-	-
 <p>Stoßfängerunterteil vorn und hinten, Radlaufblenden sowie Schweller in Wagenfarbe matt lackiert Hinweis: nur in Verbindung mit Florettsilber Metallic, Mythoschwarz Metallic, Gletscherweiß Metallic oder Firmamentblau Metallic</p> <p>inklusive Aluminiumoptik Exterieur verbindet die Exterieurlemente aus dem Glanzpaket zusammen mit der Dachreling eloxiert sowie einem Einleger im seitlichen Schweller in Aluminium lackiert zu einem besonderen Highlight des A6 allroad quattro</p>									

Räder







Sommerräder

		Bestellschlüssel	EUR inkl. 19% MwSt. ¹	EUR ohne MwSt. ¹	A6	A6 advanced	A6 S line	S6	A6 allroad quattro	A6 50 TFSI e	A6 S line 55 TFSI e
	Räder, 10-Speichen 7,5 J x 17, Reifen 225/60 R 17				○	-	-	-	-	-	-
	Räder, 5-Doppelarm 8,0 J x 18, Reifen 225/55 R 18 Hinweis: nicht für A6 50 TFSI e quattro S line bestellbar	41I	700,- 588,24 ohne Mehrpreis	-	●	○	-	-	-	-	-
	Räder, 5-Arm 8,0 J x 18, Reifen 225/55 R 18; bei A6 allroad quattro mit Reifen 235/55 R 18 Hinweis: nicht für A6 50 TFSI e quattro S line bestellbar	40R	700,- 588,24 ohne Mehrpreis	-	●	-	-	-	○	-	-
	Räder, 10-Doppelspeichen Segment, graphitgrau 8,0 J x 18, Reifen 225/55 R 18 Hinweis: nicht für A6 Avant 50 TFSI e quattro S line bestellbar * Für A6 Limousine 50 TFSI e quattro S line.	C2R	800,- 672,27 100,- 84,03 ohne Mehrpreis	-	●	-	-	-	-	-	-
	Räder, 5-Arm-Dynamik, platingrau 8,5 J x 19, Reifen 245/45 R 19 * Serie für A6 50 TFSI e quattro S line	F09	1.900,- 1.596,64 1.200,- 1.008,40 ohne Mehrpreis	-	●	-	○	-	-	-	-

● = als Sonderausstattung lieferbar ○ = Serienausstattung ● = Serien-/Sonderausstattung modellabhängig - = kein Angebot.





Erläuterungen zu den Fußnoten finden Sie ab Seite 152. Informationen zur Klassifizierung von Reifenparametern finden Sie auf Seite 139.

Sommerräder

		Bestellschlüssel	EUR inkl. 19% MwSt. ¹ EUR ohne MwSt. ¹	A6	A6 advanced	A6 S line	S6	A6 allroad quattro	A6 50 TFSI e	A6 S line 55 TFSI e
	Räder, Vielspeichen, graphitgrau, glanzgedreht² 8,5 J x 19, Reifen 245/45 R 19 * Preis für A6 50 TFSI e quattro S line.	V87	1.300,- 1.092,44 100,- 84,03	-	-	-	-	-	●	○
	Räder, 5-Doppelspeichen, graphitgrau, glanzgedreht² 8,5 J x 19, Reifen 245/45 R 19 bei A6 allroad quattro mit Reifen 235/50 R 19 * Preis für A6 50 TFSI e quattro S line.	42R	2.000,- 1.680,67 1.300,- 1.092,44 100,- 84,03 ohne Mehrpreis	●	-	-	-	-	-	-
	Räder, 5-Arm (S-Design) 8,5 J x 20, Reifen 255/40 R 20	V97	2.700,- 2.268,91 2.000,- 1.680,67 800,- 672,27	●	-	-	○	-	-	-
	Räder, 5-V-Speichen, graphitgrau, glanzgedreht² 8,5 J x 20, Reifen 255/40 R 20 * Preis für A6 50 TFSI e quattro S line.	C15	2.900,- 2.436,97 2.200,- 1.848,74 1.000,- 840,34 900,- 756,30 200,- 168,07	●	-	-	-	-	-	-

		Bestellschlüssel	EUR inkl. 19% MwSt. ¹ EUR ohne MwSt. ¹	A6	A6 advanced	A6 S line	S6	A6 allroad quattro	A6 50 TFSI e	A6 S line 55 TFSI e
	Räder, 10-Speichen-V, platingrau 8,5 J x 20, Reifen 245/45 R 20	U36	2.300,- 1.932,77	-	-	-	-	●	-	-
	Räder Audi Sport, 10-Speichen-Stern, platingrau, glanzgedreht² 8,5 J x 20, Reifen 255/40 R 20 Ein Angebot der Audi Sport GmbH * Preis für A6 50 TFSI e quattro S line.	U85	3.440,- 2.890,76 2.740,- 2.302,52 1.540,- 1.294,12 740,- 621,85	●	-	-	-	-	-	-
	Räder Audi Sport, 10-Speichen-Stern, schwarz metallic, glanzgedreht² 8,5 J x 20, Reifen 255/40 R 20 Ein Angebot der Audi Sport GmbH * Preis für A6 50 TFSI e quattro S line.	60U	3.540,- 2.974,79 2.840,- 2.386,55 1.640,- 1.378,15 840,- 705,88	●	-	-	-	-	-	-
	Räder Audi Sport, 5-Arm-Turbine, platingrau, glanzgedreht² 8,5 J x 20, Reifen 245/45 R 20 Ein Angebot der Audi Sport GmbH	F17	3.000,- 2.521,01	-	-	-	-	●	-	-



Sommerräder

		Bestellschlüssel	EUR inkl. 19% MwSt. ¹ EUR ohne MwSt. ¹	A6	A6 advanced	A6 S line	S6	A6 allroad quattro	A6 50 TFSI e	A6 S line 55 TFSI e
	Räder, 5-V-Speichen-Dynamik, graphitgrau, glanzgedreht² 8,5 J x 21, Reifen 255/35 R 21 * Preis für A6 50 TFSI e quattro S line.	F57	3.800,- 3.193,28 3.100,- 2.605,04 1.900,- 1.596,64	●	-	-	-	-	-	-
	Räder, 5-V-Doppelspeichen, graphitgrau, glanzgedreht² 8,5 J x 21, Reifen 255/35 R 21	59Q	4.000,- 3.361,34 3.300,- 2.773,11 2.100,- 1.764,71 1.600,- 1.344,54	●	-	-	-	-	-	-
	Räder, 5-Doppelspeichen-Y, graphitgrau, glanzgedreht² 8,5 J x 21, Reifen 245/40 R 21	F28	3.200,- 2.689,08	-	-	-	-	●	-	-
	Räder Audi Sport, 10-Speichen-Stern, grau seidenmatt, glanzgedreht² 8,5 J x 21, Reifen 245/40 R 21 Ein Angebot der Audi Sport GmbH	59U	4.040,- 3.394,96	-	-	-	-	●	-	-





● = als Sonderausstattung lieferbar ○ = Serienausstattung - = kein Angebot. Erläuterungen zu den Fußnoten finden Sie ab Seite 152. Informationen zur Klassifizierung von Reifenparametern finden Sie auf Seite 139.

		Bestellschlüssel	EUR inkl. 19% MwSt. ¹ EUR ohne MwSt. ¹	A6	A6 advanced	A6 S line	S6	A6 allroad quattro	A6 50 TFSI e	A6 S line 55 TFSI e
	Räder Audi Sport, 5-Doppelarm 8,5 J x 21, Reifen 255/35 R 21 Ein Angebot der Audi Sport GmbH * Preis für A6 50 TFSI e quattro S line.	46Q	4.100,- 3.445,38 3.400,- 2.857,14 2.220,- 1.865,55 2.100,- 1.764,71 1.700,- 1.428,57	●	-	-	-	-	-	-
	Räder Audi Sport, 5-Doppelspeichen, dunkelgrau matt, glanzgedreht² 8,5 J x 21, Reifen 255/35 R 21 Ein Angebot der Audi Sport GmbH	59R	4.400,- 3.697,48 3.740,- 3.142,86 2.540,- 2.134,45 2.040,- 1.714,29	●	-	-	-	-	-	-
	Räder Audi Sport, 5-Arm-Blade, anthrazitschwarz, glanzgedreht² 8,5 J x 21, Reifen 255/35 R 21 Ein Angebot der Audi Sport GmbH * Preis für A6 50 TFSI e quattro S line.	53A	4.400,- 3.697,48 3.700,- 3.109,24 2.500,- 2.100,84 2.400,- 2.016,81 2.000,- 1.680,67	●	-	-	-	-	-	-

Sommerräder

	Bestellschlüssel	EUR inkl. 19% MwSt. ¹ EUR ohne MwSt. ¹	A6	A6 advanced	A6 S line	S6	A6 allroad quattro	A6 50 TFSI e	A6 S line 55 TFSI e
 <p>Räder Audi Sport, 5-V-Speichen-Struktur, platingrau, glanzgedreht² 8,5 J x 21, Reifen 255/35 R 21 Ein Angebot der Audi Sport GmbH</p> <p>* Preis für A6 55 TFSI quattro. ** Preis für A6 50 TFSI e quattro S line.</p>	C6P	4.440,-	●	-	-	-	-	-	-
		3.731,09							
		3.740,-	●*	●	-	-	-	●	-
		3.142,86							
		2.540,-	-	-	●	-	-	●**	●
		2.134,45							
		2.040,-	-	-	-	●	-	-	-
1.714,29									
 <p>Räder Audi Sport, 5-V-Speichen-Struktur, anthrazitschwarz, glanzgedreht² 8,5 J x 21, Reifen 255/35 R 21 Ein Angebot der Audi Sport GmbH</p> <p>* Preis für A6 50 TFSI e quattro S line.</p>	V60	4.440,-	●	-	-	-	-	-	
		3.731,09							
		3.740,-	-	●	-	-	-	●	-
		3.142,86							
		2.540,-	-	-	●	-	-	●*	-
		2.134,45							
		2.440,-	-	-	-	-	-	-	●
2.050,42									
2.040,-	-	-	-	●	-	-	-		
1.714,29									

Winterräder

		Bestellschlüssel	EUR inkl. 19% MwSt. ¹	EUR ohne MwSt. ¹	A6	A6 advanced	A6 S line	S6	A6 allroad quattro	A6 50 TFSI e	A6 S line 55 TFSI e
	Räder, 10-Speichen 7,5 J x 17, Winterreifen 225/60 R 17 schneekettentauglich, zulässige Höchstgeschwindigkeit 210 km/h Hinweis: nicht für 55 TFSI bestellbar	7EJ	1.650,- 1.386,55		●	●	●	-	-	-	-
	Räder, 5-Arm 8,0 J x 18, Winterreifen 225/55 R 18 schneekettentauglich, zulässige Höchstgeschwindigkeit 240 km/h	7EZ	2.300,- 1.932,77		●	●	●	-	-	●	●
	Räder, 5-Arm 8,0 J x 18, Winterreifen 235/55 R 18 schneekettentauglich, zulässige Höchstgeschwindigkeit 210 km/h	2WJ	2.300,- 1.932,77		-	-	-	-	●	-	-
	Räder, 10-Speichen-Dynamik 8,0 J x 19, Winterreifen 245/45 R 19 schneekettentauglich, zulässige Höchstgeschwindigkeit 240 km/h Hinweis: nicht in Verbindung mit 18-Zoll-Sommerrädern bestellbar	7FH	2.900,- 2.436,97		●	●	●	●	-	●	●
	Räder, 10-Speichen-V, platingrau 8,5 J x 20, Winterreifen 245/45 R 20 nicht schneekettentauglich, zulässige Höchstgeschwindigkeit 240 km/h	2YB	3.000,- 2.521,01		-	-	-	-	●	-	-

Räder Sonstiges

		Bestellschlüssel	EUR inkl. 19% MwSt. ¹ EUR ohne MwSt. ¹	A6	A6 advanced	A6 S line	S6	A6 allroad quattro	A6 50 TFSI e	A6 S line 55 TFSI e
Ganzjahresreifen	Größe 225/55 R 18, zulässige Höchstgeschwindigkeit 240 km/h Hinweis: nur in Verbindung mit 18-Zoll-Rädern und nur für A6 sport und A6 design bestellbar	195	190,- 159,66	-	●	●	-	-	-	-
Rollwiderstandsoptimierte Reifen höchstgeschwindigkeitstauglich	Größe 225/55 R 18 Hinweis: nur in Verbindung mit 18-Zoll-Rädern bestellbar	J62	150,- 126,05	●	●	●	-	-	●	-
Reserverad, platzsparend	Höchstgeschwindigkeit 80 km/h	1G5	180,- 151,26	●	●	●	●	-	-	-
Reservefaltrad		3F1	185,- 155,46	-	-	-	-	●	-	-
Reifendruck-Kontrollanzeige	optische und akustische Warnung bei Druckverlust an einem oder mehreren Rädern, Anzeige im Audi virtual cockpit plus			○	○	○	○	○	○	○
Reifendruck-Kontrollsystem	Sensoren überwachen während der Fahrt den eingestellten Luftdruck der Laufräder, auch bei werksseitig gelieferten Winterrädern. Optische und akustische Warnung bei Druckverlust an einem oder mehreren Rädern, Anzeige im Audi virtual cockpit plus und MMI. Status der Luftdrücke und Temperaturen der einzelnen Räder werden während der Fahrt im MMI-System angezeigt.	7K3	300,- 252,10	●	●	●	●	●	●	●
Reifenreparaturset				○	○	○	○	○	○	○
Radschrauben mit Diebstahlsicherung und Radlöseerkennung	Radschrauben können nur mit dem mitgelieferten Adapter gelöst werden. Der Adapterkopf hat eine an die Radschrauben des Fahrzeugs individuell angepasste Form und kann ausschließlich für diese verwendet werden. Die Radlöseerkennung registriert eine Lockerung der Radschrauben durch einen Softwarealgorithmus in der ESC und signalisiert diese direkt im Audi virtual cockpit plus. Der Warnhinweis erfolgt mit Anzeige des betroffenen Rads. Dadurch kann sofort reagiert und weitere Schäden und kritische Situationen können verhindert werden. Das System wird beim Neustart des Motors automatisch zurückgesetzt. Erkennt die Radlöseerkennung immer noch eine Lockerung der Radschrauben, erfolgt eine erneute Warnung.	1PR	35,- 29,41	●	●	●	●	●	●	●
Bordwerkzeug				○	○	○	○	○	○	○
Audi Neuwagen-Reifengarantie	Die Audi Neuwagen-Reifengarantie mit 36 Monaten Laufzeit ab Fahrzeugübergabe an den Erstkunden ³ – für alle Audi Modelle. Mit dem Erwerb Ihres neuen Audi durch Kauf, Finanzierung oder Leasing erhalten Sie auf alle ab Werk am Fahrzeug montierten Audi Original Reifen die Audi Neuwagen-Reifengarantie inklusive. Hiervon erfasst sind auch zusätzliche Audi Original Reifen als Teil von Winterkompletträdern (4 Stück), die Sie zusammen mit Ihrem neuen Audi erwerben.	Y4R	ohne Mehrpreis	●	●	●	●	●	●	●

Designpakete

		Bestellschlüssel	EUR inkl. 19% MwSt. ¹	EUR ohne MwSt. ¹	A6	A6 advanced	A6 S line	S6	A6 allroad quattro	A6 50 TFSI e	A6 S line 55 TFSI e
Aluminiumoptik Exterieur	verbindet die Exterieurteile aus dem Glanzpaket mit der Dachring eloxiert sowie einem Einleger im seitlichen Schweller in Aluminium lackiert zu einem besonderen Highlight des A6 allroad	PAP	490,-	411,76	-	-	-	-	●	-	-
Interieur allroad	Interieur allroad wird geprägt durch spezifische Sitzbezüge mit einer allroad-Prägung in den Lehnen der Sportsitze vorn und dem allroad-Schriftzug an der Instrumententafel als Erkennungszeichen. Ergänzt wird dieses ausdrucksstarke Ambiente durch markante Kontrastnähte.	WDB	2.920,-	2.453,78	-	-	-	-	●	-	-
	Interieur allroad beinhaltet:										
	<ul style="list-style-type: none"> ▶ Sportsitze vorn mit Mikrofaser Dinamica⁴/Leder-Kombination Interieur allroad in Mikrofaser petrolgrau oder schwarz und Leder schwarz sowie Kontrastnähten in Felsgrau, inklusive allroad-Prägung in den Lehnen der Vordersitze ▶ Sportlederlenkrad mit Multifunktion und Schaltwippen mit Kontrastnähten in Stahlgrau ▶ Dekoreinlagen Aluminium Fragment ▶ Interieurelemente unten in Kunstleder mit Armauflagen in den Türen sowie Verkleidung der Mittelkonsole in Kunstleder schwarz mit Kontrastnähten in Felsgrau ▶ Pedalerie und Fußstütze aus Edelstahl ▶ Fußmatten in Schwarz mit Kontrastnähten in Felsgrau ▶ Einstiegsleisten mit Aluminiumeinlegern vorne und hinten, beleuchtet, vorn mit allroad-Schriftzug ▶ Einstiegs-LED mit allroad-Logoprojektion vorn 										
											
											

Designpakete



		Bestellschlüssel	EUR inkl. 19% MwSt. ¹	EUR ohne MwSt. ¹	A6	A6 advanced	A6 S line	S6	A6 allroad quattro	A6 50 TFSI e	A6 S line 55 TFSI e
Interieur S line	betont die Sportlichkeit des Interieurs eindrucksvoll mit aufeinander abgestimmten Ausstattungen und Materialien	WQS	2.980,-		●*	●*	●*	-	-	●*	○
	Interieur S line beinhaltet:		2.504,20								
	▶ Sportsitze vorn mit 4-Wege-Lendenwirbelstütze		2.580,-		●**	●**	●**	-	-	●**	○
	▶ Sitzbezüge in Stoff Sequenz/Leder-Kombination mit S-Prägung in den Lehnen der Vordersitze		2.168,07								
	▶ Lederlenkrad 3-Speichen mit Multifunktion und Schaltwippen in Schwarz mit Kontrastnähten inklusive Lenkradgriffen in perforiertem Leder und S-Emblem										
	▶ Dekoreinlagen Aluminium matt gebürstet dunkel										
	▶ Dachhimmel in Stoff schwarz										
	▶ Pedalerie und Fußstütze aus Edelstahl										
	▶ Einstiegsleisten mit Aluminiumeinlegern vorn und hinten, beleuchtet, vorn mit S-Schriftzug										
	▶ bei A6 Limousine: Rücksitzlehne, geteilt umklappbar										
	* Für A6 Limousine. ** Für A6 Avant.										

Ausstattungs Pakete

	Bestellschlüssel	EUR inkl. 19% MwSt. ¹	EUR ohne MwSt. ¹	A6	A6 advanced	A6 S line	S6	A6 allroad quattro	A6 50 TFSI e	A6 S line 55 TFSI e
Businesspaket	<ul style="list-style-type: none"> ▶ Assistenzpaket Tour ▶ Komfortklimaautomatik 4-Zonen ▶ Sitzheizung vorne ▶ Audi phone box ▶ Innenspiegel automatisch abblendend ▶ Außenspiegel automatisch abblendend ▶ adaptive Scheibenwischer mit integrierten Waschdüsen ▶ Fernlichtassistent 	WDC	3.500,- 2.941,18 2.900,- 2.436,97	●	●	●	-	●	-	-

Licht



	Bestellschlüssel	EUR inkl. 19% MwSt. ¹ EUR ohne MwSt. ¹	A6	A6 advanced	A6 S line	S6	A6 allroad quattro	A6 50 TFSI e	A6 S line 55 TFSI e
<p>LED-Scheinwerfer</p>  <p>Die LED-Scheinwerfer erzeugen eine tageslichtähnliche Ausleuchtung der Fahrbahn und überzeugen durch einen geringen Energieverbrauch, eine hohe Lebensdauer und eine gute Wahrnehmung für andere. Zusätzlich verringert das Allwetterlicht die Eigenblendung bei schlechten Sichtverhältnissen.</p> <p>Die LED-Scheinwerfer beinhalten folgende Funktionalitäten:</p> <ul style="list-style-type: none"> ▶ Tagfahrlicht ▶ Abblendlicht ▶ Fernlicht ▶ Positionslicht ▶ Blinklicht ▶ Allwetterlicht <p>Heckleuchten in LED-Technologie überzeugen durch eine schnellere Aktivierung des Schluss- und Bremslichts, wodurch eine frühere Wahrnehmung durch den nachfolgenden Verkehr ermöglicht wird. Die markante Lichtsignatur ist ein sichtbares Erkennungszeichen nach hinten.</p>			<input type="radio"/>	<input type="radio"/>	<input type="radio"/>	<input type="radio"/>	<input type="radio"/>	<input type="radio"/>	<input type="radio"/>
<p>Matrix LED-Scheinwerfer, LED-Heckleuchten und Scheinwerfer-Reinigungsanlage</p>  <p>Die Audi Matrix LED-Technologie ermöglicht eine präzise und hoch aufgelöste Ausleuchtung der Straße. Blendeffekte gegenüber entgegenkommenden bzw. vorausfahrenden Fahrzeugen können deutlich reduziert werden. Werden diese durch das Kamerasystem erkannt, blendet das System selektiv nur den Bereich des erkannten Fahrzeugs aus, während in den restlichen Segmenten das Fernlicht aktiv bleibt. Das Umschalten zwischen den jeweiligen Lichtverteilungen und die Regelung bei der Vorbeifahrt von Gegenverkehr sind im Scheinwerfer als dynamische Vorgänge sichtbar. Die deutlich verbesserte Ausleuchtung der Fahrbahn erhöht die Sicherheit und den Komfort bei Fahrten in der Dunkelheit.</p> <p>Das dynamische Blinklicht hinten überzeugt durch den markanten dynamischen und gut wahrnehmbaren Verlauf beim Blinken. Ein Band von LEDs wird segmentweise im Takt von wenigen Millisekunden nacheinander angesteuert und erzeugt optisch eine Lichtbewegung in die jeweilige Abbiegerichtung.</p> <p>Diese LED-Heckleuchten umfassen ein dynamisches Blinklicht, Bremsleuchten, Schlussleuchten, Heckkennzeichenleuchten, Rückfahrleuchten und einseitige Nebelschlussleuchte in LED-Technologie. Ein entscheidender Vorteil der Heckleuchten in LED-Technologie ist die schnellere Aktivierung des Schluss- und Bremslichts, was zu einer früheren Wahrnehmung durch den nachfolgenden Verkehr führt.</p> <p>In Verbindung mit dem optionalen Nachtsichtassistenten⁵ steht zusätzlich die Funktion Markierungslicht zur Verfügung. Zur Markierung erkannter Fußgänger_innen blinken einzelne LEDs mehrmals pulsartig auf und heben so die Fußgänger_innen deutlich gegenüber ihrem Umfeld hervor.</p> <p>Die Scheinwerfer-Reinigungsanlage ermöglicht es, zum Beispiel bei ungünstigen Witterungsverhältnissen die Scheinwerfer zu reinigen, und sorgt damit für mehr Licht auf der Straße. Einschränkungen durch von Schneematsch, Streusalz oder Beschlag verschmutzte Scheinwerfer werden dadurch deutlich reduziert.</p>	PX6	990,- 831,93	<input checked="" type="radio"/>	<input checked="" type="radio"/>	<input checked="" type="radio"/>	<input checked="" type="radio"/>	<input checked="" type="radio"/>	<input checked="" type="radio"/>	<input type="radio"/>

Licht

HD Matrix LED-Scheinwerfer und LED-Heckleuchten und Scheinwerfer-Reinigungsanlage



HD Matrix LED-Scheinwerfer mit dynamischer Lichtinszenierung und dynamischem Blinklicht werden zu prägenden Elementen einer progressiven Designsprache. Mit seiner aufregenden Lichtsignatur ist der Audi A6 auf den ersten Blick wiedererkennbar. Bei Tag und bei Nacht. Die innovativen, mehrzeiligen HD Matrix LED-Scheinwerfer ermöglichen durch ihre höhere Auflösung eine präzisere Ausleuchtung der Straße im Vergleich zu Matrix LED-Scheinwerfern. Blendeffekte gegenüber entgegenkommenden bzw. vorausfahrenden Fahrzeugen können deutlich reduziert werden. Werden andere Fahrzeuge durch das Kamerasystem erkannt, blendet das System selektiv nur den Bereich des erkannten Fahrzeugs aus, während in den restlichen Segmenten das Fernlicht aktiv bleibt. Die aktive und dynamische Lichtverteilung wird sowohl im Abblendlichtbereich als auch bei Fernlicht durch das Zu- und Abschalten einzelner Lichtsegmente erreicht. Lichtfunktionen werden als dynamische Vorgänge im Scheinwerfer sichtbar. Die deutlich verbesserte Ausleuchtung der Fahrbahn gegenüber Matrix LED-Scheinwerfern erhöht die Sicherheit und den Komfort bei Fahrten in der Dunkelheit.

Die HD Matrix LED-Scheinwerfer mit LED-Heckleuchten und Scheinwerfer-Reinigungsanlage beinhalten folgende Funktionalitäten:

- ▶ dynamisches Blinklicht
- ▶ Tagfahrlicht
- ▶ Abblendlicht
- ▶ Fernlicht
- ▶ Positionslicht
- ▶ Abbiegelicht (Ergänzung der seitlichen Ausleuchtung beim Abbiegen)
- ▶ Allwetterlicht (zur Verringerung der Eigenblendung bei schlechten Sichtverhältnissen)
- ▶ Rangierlicht (Ausleuchtung des Rangierbereichs vorn seitlich beim Rückwärtsfahren)
- ▶ Autobahnlicht (erweiterte Leuchtreichweite bei hohen Geschwindigkeiten)
- ▶ automatisch-dynamische Leuchtweitenregulierung
- ▶ statisches Kurvenlicht (Ergänzung der seitlichen Ausleuchtung in engen Kurven)

Die LED-Heckleuchten umfassen eine dynamische Lichtinszenierung, dynamisches Blinklicht, Bremsleuchten, Schlussleuchten, Heckkennzeichenleuchten, Rückfahrleuchten und einseitige Nebelschlussleuchte in LED-Technologie. Ein entscheidender Vorteil der Heckleuchten in LED-Technologie ist die schnellere Aktivierung des Schluss- und Bremslichts, was zu einer früheren Wahrnehmung durch den nachfolgenden Verkehr führt.

Das dynamische Blinklicht überzeugt durch den markanten dynamischen und gut wahrnehmbaren Verlauf beim Blinken. Ein Band von LEDs wird segmentweise im Takt von wenigen Millisekunden nacheinander angesteuert und erzeugt optisch eine Lichtbewegung in die jeweilige Abbiegerichtung.

Die dynamische Lichtanimation der Coming-Home-/Leaving-Home-Funktion inszeniert die Einzigartigkeit der HD Matrix LED-Scheinwerfer und der LED-Heckleuchten, auch wenn der Audi A6 steht.

Bestellschlüssel	EUR inkl. 19% MwSt. ¹ EUR ohne MwSt. ¹	A6	A6 advanced	A6 S line	S6	A6 allroad quattro	A6 50 TFSI e	A6 S line 55 TFSI e
PXC	1.800,- 1.512,61 810,- 680,67	●	●	●	●	●	●	-

		Bestellschlüssel	EUR inkl. 19% MwSt. ¹	EUR ohne MwSt. ¹	A6	A6 advanced	A6 S line	S6	A6 allroad quattro	A6 50 TFSI e	A6 S line 55 TFSI e
HD Matrix LED-Scheinwerfer und LED-Heckleuchten und Scheinwerfer-Reinigungsanlage (Fortsetzung)	Die Scheinwerfer-Reinigungsanlage ermöglicht es, zum Beispiel bei ungünstigen Witterungsverhältnissen die Scheinwerfer zu reinigen, und sorgt damit für mehr Licht auf der Straße. Einschränkungen durch von Schneematsch, Streusalz oder Beschlag verschmutzte Scheinwerfer werden dadurch deutlich reduziert.										
Scheinwerfer-Reinigungsanlage	Die Scheinwerfer-Reinigungsanlage sorgt für mehr Licht auf der Straße, besonders bei ungünstigen Witterungsverhältnissen. Durch eine Reinigung mit Wasser und Hochdruck wird eine bessere Leuchtkraft und eine gute Sicht durch geringe Streuung erzeugt. Hinweis: nur in Verbindung mit LED-Scheinwerfern bestellbar	8X1	310,- 260,50		●	●	●	●	○	●	○
Fernlichtassistent⁵	Durch automatisches Ein- und Ausschalten des Fernlichts wird das Blenden des Gegenverkehrs und anderer Verkehrsbeteiligter innerhalb der Systemgrenzen vermindert. Der Fernlichtassistent erkennt im Rahmen der Systemgrenzen selbstständig Scheinwerfer des Gegenverkehrs, Rückleuchten anderer Fahrzeuge und Lichtquellen von Ortschaften. Je nach Verkehrssituation wird das Fernlicht automatisch ein- oder ausgeschaltet. Das System verbessert damit die Sicht und sorgt für einen Zugewinn an Komfort.	8G3	140,- 117,65		●	●	●	●	●	●	-
Innenbeleuchtung	<ul style="list-style-type: none"> ▶ Dachmodul vorn und hinten, inklusive Leseleuchten (kapazitiv geschaltet) ▶ Make-up-Spiegel für Fahrer und Beifahrer beleuchtet ▶ Einstiegsleuchten auf den Unterseiten der Türen vorn ▶ Türinnenbetätigung vorn/hinten ▶ Ablagefach vorn ▶ Handschuhfach ▶ Fußraumbeleuchtung vorn/hinten ▶ Kofferraumbeleuchtung rechts/links 				○	○	○	○	○	○	○
Ambiente-Lichtpaket	Das Ambiente-Lichtpaket bietet zusätzlich zur serienmäßigen Innenbeleuchtung: <ul style="list-style-type: none"> ▶ Einstiegsleuchten auf den Unterseiten der Türen hinten ▶ Ambiente Stofffeldbeleuchtung der Türen vorn und hinten ▶ Vorfeldbeleuchtung in den Türgriffen außen vorn und hinten ▶ Ambientebeleuchtung der Instrumententafel 	QQ1	320,- 268,91		●	●	●	●	●	●	●
Ambiente-Lichtpaket plus	Die Farbwelt im Innenraum des Audi A6 kann ganz nach Wunsch konfiguriert werden. Die blendfreie Beleuchtung in LED-Technologie erzeugt ein besonders harmonisches und homogenes Licht. Die Konturbeleuchtung inszeniert Linien und Fugenverläufe. Mit der Ambientebeleuchtung werden Flächen und Kanten durch das Spiel mit Licht und Schatten hervorgehoben. Das Interieurdesign erscheint so in einem völlig neuen Licht. Für die Anpassung stehen sechs vordefinierte Farbprofile zur Verfügung. Zusätzlich können ein interaktives und individuelles Farbprofil aktiviert werden. Das interaktive Farbprofil wird durch die jeweiligen Audi drive select-Modi gesteuert. Beim individuellen Farbprofil können 30 Farben ausgewählt werden. Die Kontur- bzw. Ambientebeleuchtung wird farblich getrennt angepasst.	QQ2	570,- 478,99		●	●	●	●	●	●	●

Licht

Bestellschlüssel	EUR inkl. 19% MwSt. ¹ EUR ohne MwSt. ¹	A6	A6 advanced	A6 S line	S6	A6 allroad quattro	A6 50 TFSI e	A6 S line 55 TFSI e
------------------	---	----	-------------	-----------	----	--------------------	--------------	---------------------

Ambiente-Lichtpaket plus (Fortsetzung)

Farbliche Anpassungsmöglichkeiten für:



- ▶ Konturbeleuchtung der Türen vorn und hinten
- ▶ Ambiente Stofffeldbeleuchtung der Türen vorn und hinten
- ▶ Ambientebeleuchtung der Mittelkonsole vorn
- ▶ Konturbeleuchtung der Mittelkonsole vorn
- ▶ Konturbeleuchtung mit beleuchtetem quattro Schriftzug bzw. unbeleuchteten Audi Ringen (bei Vorderradantrieb) in der Instrumententafel auf der Beifahrerseite
- ▶ Ambientebeleuchtung der Instrumententafel

--	--	--	--	--	--	--	--	--

Spiegel und Dachsysteme

		Bestellschlüssel	EUR inkl. 19% MwSt. ¹	EUR ohne MwSt. ¹	A6	A6 advanced	A6 S line	S6	A6 allroad quattro	A6 50 TFSI e	A6 S line 55 TFSI e
Innenspiegel abblendbar					○	○	○	○	○	○	○
Innenspiegel automatisch abblendend, rahmenlos	Der rahmenlose und automatisch abblendende Innenspiegel vermindert Blendeffekte. Der nachfolgende Verkehr kann so bei Dunkelheit besser wahrgenommen werden.	4L6	175,- 147,06		●	●	●	●	●	●	●
Außenspiegel in Wagenfarbe		6FA	ohne Mehrpreis		○	○	○	●	○	○	-
Außenspiegel in Aluminiumoptik					-	-	-	○	-	-	-
Außenspiegel in Schwarz	Hinweis: nur in Verbindung mit Optikpaket schwarz bestellbar; nicht erhältlich für A6 50 TFSI e quattro basis	6FJ	105,- 88,24		-	-	-	●	●	●/-	○
Außenspiegel elektrisch einstell- und beheizbar	mit integriertem LED-Blinklicht, inkl. beheizbarer Scheibenwaschdüsen, Spiegelglas asphärisch				○	○	○	-	○	○	○
Außenspiegel elektrisch einstell-, beheiz- und anklappbar, inkl. Bordsteinautomatik für Beifahreraußenspiegel	Mit integriertem LED-Blinklicht und Bordsteinautomatik für den Beifahreraußenspiegel, inklusive beheizbarer Scheibenwaschdüsen, Spiegelglas asphärisch. Durch die Bordsteinautomatik klappt der Beifahreraußenspiegel bei eingelegtem Rückwärtsgang nach unten und ermöglicht der fahrenden Person eine bessere Sicht auf die Bordsteinkante.	6XE	250,- 210,08		●	●	●	-	●	●	●
Außenspiegel elektrisch einstell-, beheiz- und anklappbar, mit Memory-Funktion, inkl. Bordsteinautomatik für Beifahreraußenspiegel	Mit integriertem LED-Blinklicht und Bordsteinautomatik für den Beifahreraußenspiegel, inklusive beheizbarer Scheibenwaschdüsen, Spiegelglas asphärisch. Durch die Bordsteinautomatik klappt der Beifahreraußenspiegel bei eingelegtem Rückwärtsgang nach unten und ermöglicht der fahrenden Person eine bessere Sicht auf die Bordsteinkante.	6XF	250,- 210,08		●	●	●	○	●	●	●
Außenspiegel elektrisch einstell-, beheiz- und anklappbar, beidseitig automatisch abblendend, inkl. Bordsteinautomatik für Beifahreraußenspiegel	Mit integriertem LED-Blinklicht und Bordsteinautomatik für den Beifahreraußenspiegel, inklusive beheizbarer Scheibenwaschdüsen, Spiegelglas asphärisch. Durch die Bordsteinautomatik klappt der Beifahreraußenspiegel bei eingelegtem Rückwärtsgang nach unten und ermöglicht der fahrenden Person eine bessere Sicht auf die Bordsteinkante.	6XK	350,- 294,12		●	●	●	-	●	●	●
Außenspiegel elektrisch einstell-, beheiz- und anklappbar, beidseitig automatisch abblendend, mit Memory-Funktion, inkl. Bordsteinautomatik für Beifahreraußenspiegel	Mit integriertem LED-Blinklicht und Bordsteinautomatik für den Beifahreraußenspiegel, inklusive beheizbarer Scheibenwaschdüsen, Spiegelglas asphärisch. Durch die Bordsteinautomatik klappt der Beifahreraußenspiegel bei eingelegtem Rückwärtsgang nach unten und ermöglicht der fahrenden Person eine bessere Sicht auf die Bordsteinkante.	6XL	350,- 294,12 100,- 84,03		●	●	●	-	●	●	●

Spiegel und Dachsysteme

		Bestellschlüssel	EUR inkl. 19% MwSt. ¹ EUR ohne MwSt. ¹	A6	A6 advanced	A6 S line	S6	A6 allroad quattro	A6 50 TFSI e	A6 S line 55 TFSI e
Panorama-Glasdach	 <p>für A6 Limousine:</p> <ul style="list-style-type: none"> ▶ extragroße, getönte Glasfläche für ein progressives Design ▶ elektrische Betätigung zum Ausstellen und Öffnen ▶ inklusive eines elektrisch bedienbaren, lichtdichten Sonnenschutzrollos ▶ Komfortöffnung und -schließung von außen über den Funkschlüssel ▶ sorgt für einen angenehmen, lichtdurchfluteten Innenraum ▶ verbessertes Innenraumklima durch effiziente Entlüftung ▶ integrierter Windabweiser reduziert Windgeräusche bei geöffnetem Dach 	3FB	1.650,- 1.386,55	●	●	●	●	-	●	●
Panorama-Glasdach	 <p>für A6 Avant:</p> <ul style="list-style-type: none"> ▶ zweiteiliges Glasdach ▶ extragroße, getönte Glasfläche für ein progressives Design ▶ elektrische Betätigung zum Ausstellen und Öffnen des vorderen Glaselementes ▶ inklusive eines elektrisch bedienbaren, lichtdichten Sonnenschutzrollos für die Front- und Fondpassagiere ▶ Komfortöffnung und -schließung von außen über den Funkschlüssel ▶ sorgt für einen angenehmen, lichtdurchfluteten Innenraum ▶ verbessertes Innenraumklima durch effiziente Entlüftung ▶ integrierter Windabweiser reduziert Windgeräusche bei geöffnetem Dach 	3FU	1.890,- 1.588,24	●	●	●	●	●	●	●

Schließsysteme

		Bestellschlüssel	EUR inkl. 19% MwSt. ¹	EUR ohne MwSt. ¹	A6	A6 advanced	A6 S line	S6	A6 allroad quattro	A6 50 TFSI e	A6 S line 55 TFSI e
<p>Komfortschlüssel mit sensorgesteuerter Gepäckraumriegelung</p> <p>Durch Betätigung des Türgriffs kann das Fahrzeug ohne aktive Verwendung des Schlüssels geöffnet werden. Dies ist bei allen Türen möglich. Dazu muss der Komfortschlüssel lediglich mitgeführt werden. Durch drahtlose Kommunikation zwischen dem Schlüssel und dem Fahrzeug wird die Zugangsberechtigung bestätigt. Zum Verriegeln des Fahrzeugs von außen genügt das Berühren einer der Sensortasten, die sich an allen Türgriffen befinden. Ein komfortables Entriegeln der Gepäckraumklappe ist mittels der Gepäckraumtaste des Komfortschlüssels oder, wenn man gerade keine Hand frei hat, mit einer Fußgeste durch Kick-Bewegung am Heck möglich.</p> <p>Die Freigabe der Motorstartberechtigung erfolgt ebenfalls ohne aktive Betätigung des Komfortschlüssels. Die fahrende Person muss dazu im Fahrzeug sitzen und den Komfortschlüssel bei sich tragen. Das Starten und Abstellen des Motors erfolgt über die Engine-Start-Stop-Taste in der Mittelkonsole. Eine hochwertige optische Differenzierung auf der Schlüsselober- und -unterseite durch hochglanzlackierte schwarze Komponenten und seitliche Metallspangen in Aluminiumoptik macht die innovativen Funktionen des Komfortschlüssels sichtbar.</p>	PGC	840,- 705,88	●	●	●	-	●	●	●		
<p>Komfortschlüssel mit sensorgesteuerter Gepäckraumriegelung inkl. Diebstahlwarnanlage</p> <p>Durch Betätigung des Türgriffs kann das Fahrzeug ohne aktive Verwendung des Schlüssels geöffnet werden. Dies ist bei allen Türen möglich. Dazu muss der Komfortschlüssel lediglich mitgeführt werden. Durch drahtlose Kommunikation zwischen dem Schlüssel und dem Fahrzeug wird die Zugangsberechtigung bestätigt. Zum Verriegeln des Fahrzeugs von außen genügt das Berühren einer der Sensortasten, die sich an allen Türgriffen befinden. Ein komfortables Entriegeln der Gepäckraumklappe ist mittels der Gepäckraumtaste des Komfortschlüssels oder, wenn man gerade keine Hand frei hat, mit einer Fußgeste durch Kick-Bewegung am Heck möglich.</p> <p>Die Freigabe der Motorstartberechtigung erfolgt ebenfalls ohne aktive Betätigung des Komfortschlüssels. Die fahrende Person muss dazu im Fahrzeug sitzen und den Komfortschlüssel bei sich tragen. Das Starten und Abstellen des Motors erfolgt über die Engine-Start-Stop-Taste in der Mittelkonsole. Eine hochwertige optische Differenzierung auf der Schlüsselober- und -unterseite durch hochglanzlackierte schwarze Komponenten und seitliche Metallspangen in Aluminiumoptik macht die innovativen Funktionen des Komfortschlüssels sichtbar.</p> <p>Die Diebstahlwarnanlage dient zur Überwachung von Türen, Front- und Gepäckraumklappe. Das mit den Türschlössern gekoppelte Safelock⁶ verhindert ein Öffnen der Türen von innen, sobald das Fahrzeug über den Fahrzeugschlüssel verschlossen worden ist.</p> <p>Die Diebstahlwarnanlage bietet außerdem:</p> <ul style="list-style-type: none"> ▶ abschaltbare Innenraumüberwachung auf Ultraschallbasis ▶ Warnung im Falle eines Diebstahls durch Neigungswinkelsensor ▶ akkugestütztes Signalhorn gegen Leitungsmanipulation 	PGB	1.340,- 1.126,05 840,- 705,88	●	●	●	-	●	●	●		

Schließsysteme

		Bestellschlüssel	EUR inkl. 19% MwSt. ¹	EUR ohne MwSt. ¹	A6	A6 advanced	A6 S line	S6	A6 allroad quattro	A6 50 TFSI e	A6 S line 55 TFSI e
Diebstahlwarnanlage	<p>Die Diebstahlwarnanlage dient zur Überwachung von Türen, Front- und Gepäckraumklappe. Das mit den Türschlössern gekoppelte Safelock⁶ verhindert ein Öffnen der Türen von innen, sobald das Fahrzeug über den Fahrzeugschlüssel verschlossen worden ist.</p> <p>Die Diebstahlwarnanlage bietet außerdem:</p> <ul style="list-style-type: none"> ▶ abschaltbare Innenraumüberwachung auf Ultraschallbasis ▶ Warnung im Falle eines Diebstahls durch Neigungswinkelsensor ▶ akkugestütztes Signalhorn gegen Leitungsm Manipulation 	PG2	500,- 420,17		●	●	●	○	●	●	●
Funkschlüssel	<p>Der Funkschlüssel dient zur Ent- und Verriegelung der Türen, der Gepäckraum- und der Tankklappe. Das Starten und Abstellen des Motors erfolgt über die Motor-Start-Stop-Taste. Im Funktionsumfang enthalten sind Keyless-Go und die Komfortschließung/-öffnung der Fenster.</p>				○	○	○	○	○	○	○
Audi connect Schlüssel? 	<p>Der Audi connect Schlüssel benötigt ein geeignetes Android-Smartphone⁸, das den kontaktlosen Übertragungsstandard Near Field Communication (NFC) unterstützt. Zum Öffnen oder Schließen wird das Smartphone unmittelbar an den Griff der Fahrertür gehalten. Nach dem Öffnen kann das Gerät in der universellen Handyablage im Bereich der Mittelarmlehne vorn abgelegt werden, um den Motor starten zu können. Die Funktionalität des Audi connect Schlüssels ist, abhängig vom Smartphone⁸, auch bei schwachem oder leerem Akku des Geräts sichergestellt.</p> <p>Flexible Schlüsselweitergabe. Es können bis zu fünf digitale Fahrzeugschlüssel an weitere Personen einfach und bequem über die myAudi App^{9, 10} auf dem Smartphone weitergegeben werden. Somit gehört eine persönliche Übergabe des Fahrzeugschlüssels der Vergangenheit an. Außerdem wird Ihnen für den Fall, dass Sie Ihren Audi schnell an Dritte weitergeben müssen (z. B. bei einem Parkservice), zusätzlich eine NFC-fähige Karte ausgeliefert, die nach Aktivierung dieselben Funktionen bietet wie der Audi connect Schlüssel auf Ihrem kompatiblen Android-Smartphone⁸.</p> <p>Neben einem kompatiblen Gerät⁸ benötigen Sie einen aktivierten und verifizierten myAudi Account¹¹, um den Dienst nutzen zu können. Zudem wird vorausgesetzt, dass Sie Hauptnutzer_in des Fahrzeugs sind, für das Sie einen Audi connect Schlüssel vergeben möchten. Die myAudi Smartphone-App zur Vergabe und Verwaltung der digitalen Fahrzeugschlüssel ist kostenlos erhältlich.</p>	2F1	160,- 134,45		●	●	●	●	●	●	●
Gepäckraumklappe automatisch öffnend	<p>Beim Entriegeln der Gepäckraumklappe durch den Schlüssel oder über die Softtouch-Taste in der Griffmulde der Gepäckraumklappe schwenkt diese automatisch auf, um den Zugang zu vereinfachen. Manuelles Schließen der Gepäckraumklappe.</p>				○	○	○	○	○	○	○

		Bestellschlüssel	EUR inkl. 19% MwSt. ¹ EUR ohne MwSt. ¹	A6	A6 advanced	A6 S line	S6	A6 allroad quattro	A6 50 TFSI e	A6 S line 55 TFSI e
Gepäckraumklappe elektrisch öffnend und schließend	<p>Die Gepäckraumklappe wird nach dem Entriegeln elektrisch geöffnet und kann per Tastendruck auch wieder geschlossen werden. Ebenso einfach und bequem wie das Öffnen ist auch das Schließen der Gepäckraumklappe über die Taste an der Innenseite der Gepäckraumklappe, die Fahrzeugschlüsseltaste in Verbindung mit dem optionalen Komfortschlüssel oder über die Taste in der Fahrertür. Die Zuziehhilfe erleichtert das manuelle Schließen, wenn es erforderlich ist. In Verbindung mit dem optionalen Komfortschlüssel ist eine Fußgeste durch Kick-Bewegung am Heck ausreichend, um die Gepäckraumklappe zu entriegeln, zu öffnen und zu schließen.</p> <p>Für A6/S6 Avant: Das Öffnen der Gepäckraumklappe bei niedrigen Deckenhöhen wird durch einen programmierbaren Öffnungswinkel noch komfortabler und sicherer. Eine elektrisch öffnende und schließende Gepäckraumabdeckung, die zusätzlich manuell bedienbar ist, bietet noch mehr Komfort beim Be- und Entladen.</p> <p>Hinweis: Serie für A6/S6 Avant</p>	4E7	530,- 445,38	●	●	●	●	○	●	●
Servoschließung für die Türen	<p>Die komfortable und sichere Türschließung zieht nicht vollständig eingerastete Türen durch Unterstützung eines Servomotors automatisch ins Schloss.</p> <p>Hinweis: nur in Verbindung mit Ambiente-Lichtpaket bestellbar</p>	GZ2	640,- 537,82	●	●	●	●	●	●	●
Garagentoröffner	<p>Die fest in das Bedienkonzept integrierte Steuerungs- und Sendeeinheit ist frei programmierbar. Touchscreen-Felder zur Bedienung können individuell benannt werden. Insgesamt können bis zu acht verschiedene Systeme gespeichert werden. Die verwendete Funktechnologie gewährleistet Zuverlässigkeit und Sicherheit. Ein externer Zugriff auf das Steuerungssystem über das Internet ist nicht möglich.</p> <p>Bei Annäherung an den gespeicherten Standort erscheint eine entsprechende Benachrichtigung zur Auslösung des Sendevorgangs. Zur Einrichtung des Systems steht eine benutzerfreundlich geführte Programmierunterstützung über das MMI touch response mit passenden Bordbuchinformationen zur Verfügung. Durch die feste Integration der universellen Funkfernbedienung müssen keine Handsender mehr mitgeführt werden, da mit dem Garagentoröffner (HomeLink®) das Fahrzeug selbst die Schnittstelle zu Haussystemen wird.</p> <p>Hinweis: Informationen zur Kompatibilität mit bestehenden Garagen- und Außentoren sowie funkfernbedienbaren Sicherheitssystemen und Beleuchtungsanlagen erhalten Sie bei Ihrem Audi Partner oder unter www.homelink.com. Nicht kompatible Systeme können durch Installation eines Universalempfängers empfangsbereit gemacht werden. Zur Sicherstellung der Kompatibilität mit älteren „Euro-HomeLink“-Garagentoren (27-MHz-, 30-MHz- und 40-MHz-Band) wenden Sie sich bitte an Ihren Audi Partner.</p>	VC2	250,- 210,08	●	●	●	●	●	●	●

Verglasung

		Bestellschlüssel	EUR inkl. 19% MwSt. ¹ EUR ohne MwSt. ¹	A6	A6 advanced	A6 S line	S6	A6 allroad quattro	A6 50 TFSI e	A6 S line 55 TFSI e
Frontscheibe in Wärmeschutzverglasung	Ausführung in Verbundsicherheitsglas			○	○	○	○	○	○	○
Scheiben seitlich und hinten in Wärmeschutzverglasung	Scheiben seitlich und hinten in Wärmeschutzverglasung			○	○	○	○	○	○	○
Akustikverglasung für Tür- und Seitenscheiben	Verbesserung der Außengeräuschkämmung durch Doppelverglasung. In Verbindung mit Sonnenschutzverglasung abgedunkelt sind nur die vorderen Türscheiben in Akustikverglasung ausgeführt.	VW0	500,- 420,17	●	●	●	●	●	●	●
Frontscheibe in Klimakomfort-/Akustikverglasung, drahtlos beheizbar	beheizbare Frontscheibe aus Klimakomfort- und Akustikglas, erleichtert schnelles Enteisen und sorgt für Beschlagfreiheit durch flächige Beheizung der Frontscheibe ohne sichtbeeinträchtigende Heizdrähte; mit beheizbarer Wischblattablage; Steuerung über die Komfortklimaautomatik. Zusätzlich vermindert die Reflexionsbeschichtung der Frontscheibe ein Aufheizen des Innenraums bei starker Sonneneinstrahlung und reduziert so den Energieverbrauch der Klimaanlage. Mit Sichtfenster für Telepassgeräte	4GR	590,- 495,80	●	●	●	●	●	●	●
Heckscheibe, hintere Tür- und Seitenscheiben in Klarglas		QL1	ohne Mehrpreis	○	○	○	○	○	○	●
Sonnenschutzverglasung abgedunkelt	Heckscheibe, hintere Tür- und Seitenscheiben abgedunkelt	QL5	450,- 378,15	●	●	●	●	●	●	○
Adaptive Scheibenwischer mit integrierten Waschdüsen	Das adaptive Scheibenwischsystem ermöglicht durch gründlichere Reinigung eine Verbesserung der Sicht bei jedem Wetter. Die Reinigungsflüssigkeit wird direkt vor die Wischerblätter gesprüht und nahezu ohne Verzögerung weggewischt, sodass auch während des Wischvorgangs die Sicht weitestgehend frei bleibt. Das System ist beheizbar und unterstützt beim Befreien der Scheibe von Eis durch ein Enteisungsprogramm. Ihre Vorteile: ► verbesserte Sicht durch gründlichere Reinigung ► sofortiges Wegwischen der Reinigungsflüssigkeit nach dem Aufsprühen ► unterstützt das Entfernen von Eis durch beheizbares System	9PF	360,- 302,52	●	●	●	●	●	●	●
Sonnenschutzrollo manuell für die Türscheiben hinten	Hinweis: nur für A6/S6 Avant bestellbar	3Y4	200,- 168,07	●	●	●	●	●	●	●
Sonnenschutzrollo elektrisch für die Heckscheibe, manuell für die Türscheiben hinten	Hinweis: nur für A6/S6 Limousine bestellbar	3Y5	500,- 420,17	●	●	●	●	-	●	●
Sonnenblende auf Fahrer- und Beifahrerseite				○	○	○	○	○	○	○
Sonnenblende auf Fahrer- und Beifahrerseite, ausziehbar		5XF	60,- 50,42	●	●	●	●	●	●	●

● = als Sonderausstattung lieferbar ○ = Serienausstattung - = kein Angebot. Erläuterungen zu den Fußnoten finden Sie ab Seite 152.



Weitere Außenausstattungen



		Bestellschlüssel	EUR inkl. 19% MwSt. ¹ EUR ohne MwSt. ¹	A6	A6 advanced	A6 S line	S6	A6 allroad quattro	A6 50 TFSI e	A6 S line 55 TFSI e
Vorbereitung für Anhängervorrichtung	Die Vorbereitung für die Anhängervorrichtung beinhaltet die technischen Voraussetzungen für eine spätere Nachrüstung einer Anhängervorrichtung. Eine Anhängervorrichtung ist über Audi Original Zubehör erhältlich und sollte durch eine Fachwerkstatt nachgerüstet werden, da unter Umständen zusätzliche Umbauten am Fahrzeug erforderlich sind.	1D8	200,- 168,07	●	●	●	●	●	●	●
Anhängervorrichtung schwenkbar, mit elektrischer Entriegelung	Die mechanisch schwenkbare Anhängervorrichtung lässt sich komfortabel über eine Auslösevorrichtung ent- bzw. verriegeln. Sie verfügt über einen mechanisch schwenkbaren Kugelkopf mit elektrischer Entriegelung, der über eine Taste im Gepäckraum gesteuert wird. Der Kugelkopf wie auch die Kugelkopfstange sind aus geschmiedetem Stahl gefertigt. Die Spannstablisierung erfolgt während der Fahrt über die elektronische Stabilisierungskontrolle (ESC). Eine zusätzlich integrierte schwenkbare Systemsteckdose ermöglicht den Dauerbetrieb von elektrischen Geräten im Anhänger oder Wohnwagen auch während der Fahrt. Die Anhängervorrichtung sowie die Systemsteckdose können unsichtbar hinter die Stoßfängerschürze geschwenkt werden.	1D4	990,- 831,93	●	●	●	●	●	●	●
Anhängervorrichtung inkl. Anhängerassistent⁵	Die mechanisch schwenkbare Anhängervorrichtung lässt sich komfortabel über eine Auslösevorrichtung ent- bzw. verriegeln. Sie verfügt über einen mechanisch schwenkbaren Kugelkopf mit elektrischer Entriegelung, der über eine Taste im Gepäckraum gesteuert wird. Der Kugelkopf wie auch die Kugelkopfstange sind aus geschmiedetem Stahl gefertigt. Die Spannstablisierung erfolgt während der Fahrt über die elektronische Stabilisierungskontrolle (ESC). Eine zusätzlich integrierte schwenkbare Systemsteckdose ermöglicht den Dauerbetrieb von elektrischen Geräten im Anhänger oder Wohnwagen auch während der Fahrt. Die Anhängervorrichtung sowie die Systemsteckdose können unsichtbar hinter die Stoßfängerschürze geschwenkt werden. Der Anhängerassistent unterstützt beim Einsatz des Fahrzeugs als Zugfahrzeug und ist kompatibel mit allen Anhängern mit starrer Deichsel. Bei der Rückwärtsfahrt kann das Gespann mit dem Anhängerassistenten automatisch gelenkt werden. Die Richtung wird dabei komfortabel per Touchbedienung auf dem MMI touch response-Display gesteuert. Das Kamerabild zeigt dabei bei der Rückwärtsfahrt den Systemzustand und die Reaktion des Gespanns sowie den aktuellen beziehungsweise den gewünschten Knickwinkel an. Bei aktivem System wird die Kollision zwischen Fahrzeug und Hänger beim Rückwärtsfahren vermieden.	1D9	1.190,- 1.000,00	●	●	●	●	●	●	●
Modellbezeichnung und Leistungs-/Technologie-Schriftzug				○	○	○	○	○	○	○
Entfall Leistungs-/Technologie-Schriftzug		2Z7	ohne Mehrpreis	●	●	●	-	-	-	-
Entfall Modellbezeichnung und Leistungs-/Technologie-Schriftzug		2Z0	ohne Mehrpreis	●	●	●	●	●	●	●

● = als Sonderausstattung lieferbar ○ = Serienausstattung - = kein Angebot. Erläuterungen zu den Fußnoten finden Sie ab Seite 152.

Weitere Außenausstattungen

		Bestellschlüssel	EUR inkl. 19% MwSt. ¹ EUR ohne MwSt. ¹	A6	A6 advanced	A6 S line	S6	A6 allroad quattro	A6 50 TFSI e	A6 S line 55 TFSI e
Fensterzierleisten Aluminiumoptik	<p>Audi A6 Limousine und Audi A6 Avant: Dachrahmen und Fensterschachtleisten in Aluminium eloxiert</p> <p>Audi S6 Limousine: Dachrahmen und Fensterschachtleisten in Aluminium eloxiert</p> <p>Audi S6 Avant: Fensterschachtleisten in Aluminium eloxiert, B-Säulen-Verkleidung außen in Schwarz glänzend</p> <p>Hinweis: Serie für A6 50 TFSI e quattro advanced/S line; nicht erhältlich für A6 Limousine S line 55 TFSI e quattro</p>	4ZB	190,- 159,66 ohne Mehrpreis	●	○	○	○	-	●	-
Optikpaket schwarz	 <p>Schwarze Akzente für Eleganz und Sportlichkeit. Wenn schwarze Designelemente auf sportliches Design treffen, entsteht eine ganz individuelle Aura.</p> <p>Das Optikpaket schwarz beinhaltet schwarze Akzente im Bereich des Audi Singleframe, der Zierleisten an den Seitenscheiben, der Stoßfänger vorn und hinten, zwischen den Heckleuchten sowie im Bereich der Endrohroptik.</p> <p>Ausführung variiert je nach Modell und Ausstattung.</p> <p>Hinweis: Außenspiegelgehäuse in Schwarz (optional erhältlich)</p>	4ZD	600,- 504,20	-	●	●	●	●	●/-	○
Optikpaket schwarz plus	 <p>Schwarze Akzente für Eleganz und Sportlichkeit. Wenn schwarze Designelemente auf sportliches Design treffen, entsteht eine ganz individuelle Aura.</p> <p>Das Optikpaket schwarz plus beinhaltet:</p> <ul style="list-style-type: none"> ▶ schwarze Akzente im Bereich des Audi Singleframe, der Zierleisten an den Seitenscheiben, der Stoßfänger vorn und hinten, zwischen den Heckleuchten sowie im Bereich der Endrohroptik ▶ Audi Ringe vorn und hinten sowie Modellbezeichnung am Heck in Schwarz ▶ für S-Modell: Modellbezeichnung im Kühlergrill in Schwarz <p>Ausführung variiert je nach Modell und Ausstattung.</p> <p>Hinweis: Außenspiegelgehäuse in Schwarz (optional erhältlich)</p>	4ZP	850,- 714,29 800,- 672,27 200,- 168,07	-	-	-	●	-	-	-

		Bestellschlüssel	EUR inkl. 19% MwSt. ¹	EUR ohne MwSt. ¹	A6	A6 advanced	A6 S line	S6	A6 allroad quattro	A6 50 TFSI e	A6 S line 55 TFSI e
Zierleisten schwarz	Kühlerschutzgitter Korpus in Kühlergrau Struktur sowie Rahmen in Aluminium matt, seitlicher Schweller ohne Einleger und mit quattro Schriftzug, Dachreling schwarz, Fensterschachteile und Heckleuchtenspanne in Schwarz glänzend				-	-	-	-	○	-	-
Zierleisten schwarz	Dachrahmen und Fensterschachteile in Schwarz hochglänzend, B-Säulen-Verkleidung außen in Schwarz hochglänzend, Heckleuchtenspanne in Chrom; bei A6 Avant Dachreling in Schwarz Hinweis: nicht erhältlich für A6 50 TFSI e quattro advanced/S line				○	-	-	-	-	○/-	-
Dachreling Aluminium	Hinweis: nicht für A6/S6 Limousine verfügbar	3S1	85,- 71,43 ohne Mehrpreis		●	○	○	○	-	-	-
Dachreling, schwarz	Hinweis: nur für A6 Avant advanced und S line und nur in Verbindung mit Optipaket schwarz oder Optipaket schwarz plus bestellbar	3S2	ohne Mehrpreis		-	●	●	●	-	●	○
RS-Dachkantenspoiler	auf der Gepäckraumklappe, in Wagenfarbe lackiert Hinweis: nur für A6/S6 Avant bestellbar; für A6 Avant nur in Verbindung mit S line Exterieurpaket bestellbar	5J3	750,- 630,25		●	●	●	●	-	-	-

Interieur











Young to...
Uhrzeit
55
04.09.
2023

Ambientbeleuchtung
Kontrast
Viel
Solar
Impuls
Merit
Helligkeit
18:53

quattro

22°C
1* 1*
19°C
AC AC
AUTO AUTO
OFF

Sitzbezüge und Lederausstattungen

						
	Schwarz (FZ)	Schwarz (MP)	Sarderbraun (FK)	Okapibraun (MN)	Perlmuttbeige (FL)	Perlmuttbeige (FJ)
Normalsitz	Stoff Effekt*	-	-	Leder/mono.pur 550	Leder/mono.pur 550	Leder/mono.pur 550*
Sportsitz	Stoff Rhythmus	Leder Valcona* oder Mikrofaser Dinamica ⁴ /Leder-Kombination	-	-	-	-
Individualkontursitz	-	Leder Valcona/Leder Milano-Kombination perforiert mit Biese	Leder Valcona/Leder Milano-Kombination perforiert mit Biese	-	-	Leder Valcona/Leder Milano-Kombination perforiert mit Biese
Schalttafel oben	Schwarz	Schwarz	Schwarz	Schwarz	Schwarz	Schwarz
Schalttafel unten	Schwarz	Schwarz	Schwarz	Schwarz	Perlmuttbeige	Perlmuttbeige
Türbrüstung	Schwarz	Schwarz	Schwarz	Schwarz	Schwarz	Schwarz
Türspiegel	Schwarz	Schwarz	Schwarz	Schwarz	Perlmuttbeige	Perlmuttbeige
Türverkleidung	Schwarz	Schwarz	Schwarz	Schwarz	Schwarz	Perlmuttbeige
Mittelkonsole	Schwarz	Schwarz	Sarderbraun	Okapibraun	Perlmuttbeige	Perlmuttbeige
Wählhebel/Lenkrad	Schwarz	Schwarz	Schwarz	Schwarz	Schwarz	Schwarz
Sitzbezug/Mittelarmlehne	Schwarz	Schwarz	Sarderbraun	Okapibraun	Perlmuttbeige	Perlmuttbeige
Sicherheitsgurte	Schwarz	Schwarz	Schwarz	Schwarz	Perlmuttbeige	Perlmuttbeige
Teppichboden	Schwarz	Schwarz	Schwarz	Schwarz	Schwarz	Perlmuttbeige
Dachhimmel	Mondsilber	Mondsilber	Mondsilber	Mondsilber	Mondsilber	Mondsilber
Hutablage	Schwarz	Schwarz	Schwarz	Schwarz	Schwarz	Schwarz

S line Interieur

S6



Schwarz (MZ)



Rotorgrau (TJ)



Schwarz (MZ)



Rotorgrau (TJ)







Arrasrot (MD)



Sportsitz	Stoff Sequenz/Leder-Kombination oder Mikrofaser Dinamica Frequenz ¹² /Leder-Kombination oder Leder Valcona*	Mikrofaser Dinamica Frequenz ¹² / Leder-Kombination oder Leder Valcona*	Mikrofaser Dinamica Frequenz ¹² / Leder-Kombination	Mikrofaser Dinamica Frequenz ¹² / Leder-Kombination	-
Sportsitz plus	Leder Valcona	Leder Valcona	Mikrofaser Dinamica ⁴ /Leder-Kombination oder Leder Valcona*	Mikrofaser Dinamica ⁴ /Leder-Kombination oder Leder Valcona*	Leder Valcona*
Individualkontursitz	Leder Valcona/Leder Milano-Kombination perforiert	-	Leder Valcona/Leder Milano-Kombination perforiert	-	-
Schalttafel oben	Schwarz	Schwarz	Schwarz	Schwarz	Schwarz
Schalttafel unten	Schwarz	Schwarz	Schwarz	Schwarz	Schwarz
Türbrüstung	Schwarz	Schwarz	Schwarz	Schwarz	Schwarz
Türspiegel	Schwarz	Schwarz	Schwarz	Schwarz	Schwarz
Türverkleidung	Schwarz	Schwarz	Schwarz	Schwarz	Schwarz
Mittelkonsole	Schwarz	Rotorgrau	Schwarz	Rotorgrau	Arrasrot
Wählhebel (Kontrastnaht)	Schwarz (Felsgrau)	Schwarz (Felsgrau)	Schwarz (Felsgrau)	Schwarz (Felsgrau)	Schwarz (Felsgrau)
Lenkrad (Kontrastnaht)	Schwarz (Stahlgrau)	Schwarz (Stahlgrau)	Schwarz (Stahlgrau)	Schwarz (Stahlgrau)	Schwarz (Stahlgrau)
Sitzbezug/Mittelarmlehne (Kontrastnaht)	Schwarz (Felsgrau)	Rotorgrau (Anthrazit)	Schwarz (Felsgrau)	Rotorgrau (Anthrazit)	Arrasrot (Achatgrau)
Sicherheitsgurte	Schwarz	Schwarz	Schwarz	Schwarz	Schwarz
Teppichboden	Schwarz	Schwarz	Schwarz	Schwarz	Schwarz
Dachhimmel	Schwarz	Schwarz	Mondsilber	Mondsilber	Mondsilber
Hutablage	Schwarz	Schwarz	Schwarz	Schwarz	Schwarz

Sitzbezüge und Lederausstattungen

A6 allroad quattro

				
	Schwarz (FZ)	Schwarz (MP)	Okapibraun (MN)	Perlmutterbeige (FM)
Normalsitz	Stoff Effekt*	-	Leder/mono.pur 550*	Leder/mono.pur 550*
Sportsitz	Leder Valcona	-	-	-
Individualkontursitz	-	Leder Valcona	Leder Valcona	Leder Valcona
Schalttafel oben	Schwarz	Schwarz	Schwarz	Schwarz
Schalttafel unten	Schwarz	Schwarz	Schwarz	Schwarz
Türbrüstung	Schwarz	Schwarz	Schwarz	Schwarz
Türspiegel	Schwarz	Schwarz	Schwarz	Schwarz
Türverkleidung	Schwarz	Schwarz	Schwarz	Schwarz
Mittelkonsole	Schwarz	Schwarz	Okapibraun	Perlmutterbeige
Wählhebel/Lenkrad	Schwarz	Schwarz	Schwarz	Schwarz
Sitzbezug/Mittelarmlehne	Schwarz	Schwarz	Okapibraun	Perlmutterbeige
Sicherheitsgurte	Schwarz	Schwarz	Schwarz	Perlmutterbeige
Teppichboden	Schwarz	Schwarz	Schwarz	Schwarz
Dachhimmel	Mondsilber	Mondsilber	Mondsilber	Mondsilber

Interieur allroad

			
	Schwarz (MP)	Soul/Petrolgrau (BU)	Sarderbraun (FK)
Normalsitz	-	-	-
Sportsitz	Leder Valcona oder Mikrofaser Dinamica ⁴ /Leder-Kombination	Mikrofaser Dinamica ⁴ /Leder-Kombination	-
Individualkontursitz	Leder Valcona/Leder Milano-Kombination perforiert*	-	Leder Valcona/Leder Milano-Kombination perforiert mit Biese
Schalttafel oben (Kontrastnaht)	Schwarz (Stahlgrau)	Schwarz (Stahlgrau)	Schwarz (Stahlgrau)
Schalttafel unten	Schwarz	Schwarz	Schwarz
Türbrüstung (Kontrastnaht)	Schwarz (Stahlgrau)	Schwarz (Stahlgrau)	Schwarz (Stahlgrau)
Türspiegel	Schwarz	Schwarz	Schwarz
Türverkleidung	Schwarz	Schwarz	Schwarz
Mittelkonsole (Kontrastnaht)	Schwarz (Felsgrau)	Schwarz (Felsgrau)	Sarderbraun (Stahlgrau)
Wählhebel (Kontrastnaht)	Schwarz (Felsgrau)	Schwarz (Felsgrau)	Schwarz (Felsgrau)
Lenkrad (Kontrastnaht)	Schwarz (Stahlgrau)	Schwarz (Stahlgrau)	Schwarz (Stahlgrau)
Sitzbezug/Mittelarmlehne (Kontrastnaht)	Schwarz (Felsgrau)	Sitzbezug schwarz mit Mittelbahn und Rückenlehne in Petrolgrau/ Mittelarmlehne schwarz (Felsgrau)	Sarderbraun (Stahlgrau)
Sicherheitsgurte	Schwarz	Schwarz	Schwarz
Teppichboden	Schwarz	Schwarz	Schwarz
Dachhimmel	Mondsilber	Mondsilber	Mondsilber

Sitzbezüge und Lederausstattungen

		Bestellschlüssel	EUR inkl. 19% MwSt. ¹ EUR ohne MwSt. ¹	A6	A6 advanced	A6 S line	S6	A6 allroad quattro	A6 50 TFSI e	A6 S line 55 TFSI e
Stoff Effekt	<ul style="list-style-type: none"> ▶ Sitzmittelbahn in Stoff Effekt schwarz ▶ Sitzseitenwangen, Kopfstützen und Mittelarmlehne vorn in Stoff uni schwarz 			○	○	○	-	○	○	-
Stoff Sequenz/Leder-Kombination mit S-Prägung	<p>Das sportliche Innenraumambiente entsteht durch die Kombination aus den farblich aufeinander abgestimmten Materialien Stoff Sequenz und Leder und wird durch die S-Prägung in den Lehnen abgerundet.</p> <p>Stoff Sequenz/Leder-Kombination mit S-Prägung für Sportsitze vorn beinhaltet:</p> <ul style="list-style-type: none"> ▶ Sitzmittelbahnen in Stoff Sequenz schwarz ▶ Sitzseitenwangen und Kopfstützenmittelbahnen vorn in Leder schwarz mit Kontrastnähten in Felsgrau ▶ S-Prägung in den Lehnen der Vordersitze <p>Das chromfrei gegerbte, gedeckte Leder akzentuiert die exklusive Anmutung des Fahrzeuginnenraums. Die komplette Durchfärbung und der Oberflächenschutz vermitteln Hochwertigkeit und sorgen für Langlebigkeit, Pflegeleichtigkeit und Lichtechtheit.</p> <p>Hinweis: nur in Verbindung mit Interieur S line; nicht in Verbindung mit Sportsitzen plus vorn</p>	N7V	ohne Mehrpreis	●	●	●	-	-	●	-
Mikrofaser Dinamica⁴/Leder-Kombination	<p>Mikrofaser Dinamica⁴/Leder-Kombination für Sportsitze vorn beinhaltet:</p> <ul style="list-style-type: none"> ▶ Sitzmittelbahnen der Vordersitze und der beiden äußeren Sitzplätze im Fond in Mikrofaser Dinamica⁴ schwarz ▶ Sitzseitenwangen, Kopfstützen, mittleren Sitz im Fond und Mittelarmlehne in Leder schwarz 	N5J	1.400,- 1.176,47	●	●	●	-	-	●	-
Mikrofaser Dinamica⁴/Leder-Kombination Interieur allroad	<p>eine aufeinander abgestimmte Materialkombination von atmungsaktivem Vlies Mikrofaser Dinamica⁴ in sportlicher Optik und hochwertigem Leder</p> <p>Mikrofaser Dinamica/Leder-Kombination für Sportsitze vorn mit Interieur allroad in Schwarz/Petrolgrau beinhaltet:</p> <ul style="list-style-type: none"> ▶ Sitzmittelbahnen der Vordersitze und der beiden äußeren Sitzplätze im Fond in Mikrofaser Dinamica⁴ petrolgrau ▶ Kopfstützenmittelbahnen vorn und äußere Fondsitze in Leder schwarz ▶ Sitzseitenwangen, mittleren Sitz im Fond und Mittelarmlehne in Leder schwarz mit Kontrastnähten in Felsgrau ▶ Armauflage in den Türen und der Mittelkonsole unten in Kunstleder schwarz mit Kontrastnähten in Felsgrau ▶ Fußmatten schwarz mit Kontrastnähten in Felsgrau ▶ allroad-Prägung in den Lehnen der Vordersitze <p>Hinweis: nur in Verbindung mit Sportsitzen vorn bestellbar</p>	N1B	1.400,- 1.176,47	-	-	-	-	●	-	-

		Bestellschlüssel	EUR inkl. 19% MwSt. ¹ EUR ohne MwSt. ¹	A6	A6 advanced	A6 S line	S6	A6 allroad quattro	A6 50 TFSI e	A6 S line 55 TFSI e
Mikrofaser Dinamica⁴/Leder-Kombination Interieur allroad (Fortsetzung)	<p>Mikrofaser Dinamica/Leder-Kombination für Sportsitze vorn mit Interieur allroad in Schwarz beinhaltet:</p> <ul style="list-style-type: none"> ▶ Sitzmittelbahnen der Vordersitze und der beiden äußeren Sitzplätze im Fond in Mikrofaser Dinamica⁴ schwarz ▶ Kopfstützenmittelbahnen vorn und äußere Fondsitze in Leder schwarz ▶ Sitzseitenwangen, mittleren Sitz im Fond und Mittelarmlehne in Leder schwarz mit Kontrastnähten in Felsgrau ▶ Armauflage in den Türen und der Mittelkonsole unten in Kunstleder schwarz mit Kontrastnähten in Felsgrau ▶ Fußmatten schwarz mit Kontrastnähten in Felsgrau ▶ allroad-Prägung in den Lehnen der Vordersitze <p>Mikrofaser Dinamica ist ein atmungsaktives Mikrofasermaterial.</p> <p>Die Ausprägung des Leders akzentuiert die exklusive Anmutung des Fahrzeuginnenraums. Das chromfrei gegerbte, gedeckte Leder mit kompletter Durchfärbung und der Oberflächenschutz vermitteln Hochwertigkeit und sorgen für Langlebigkeit, Pflegeleichtigkeit und Lichtechtheit.</p>									
Mikrofaser Dinamica Frequenz¹²/Leder-Kombination mit S-Prägung	<p>Mikrofaser Dinamica Frequenz¹²/Leder-Kombination mit S-Prägung für Sportsitze vorn beinhaltet:</p> <ul style="list-style-type: none"> ▶ Sitzmittelbahn der Vordersitze und der beiden äußeren Sitzplätze im Fond in Mikrofaser Dinamica Frequenz¹² ▶ Sitzseitenwangen, Kopfstützen, mittleren Sitzplatz im Fond und Mittelarmlehne in Leder schwarz oder rotorgrau mit Kontrastnähten ▶ S-Prägung in den Lehnen der Vordersitze <p>Eine besonders auf sportliche Ansprüche abgestimmte Materialkombination. Mikrofaser Dinamica Frequenz¹² ist ein atmungsaktives Material in sportlicher Optik. Das chromfrei gegerbte, gedeckte Leder akzentuiert die exklusive Anmutung des Fahrzeuginnenraums. Die komplette Durchfärbung und der Oberflächenschutz vermitteln Hochwertigkeit und sorgen für Langlebigkeit, Pflegeleichtigkeit und Lichtechtheit.</p> <p>Hinweis: nur in Verbindung mit S line Interieur bestellbar</p>	N5K	600,- 504,20	●	●	●	○	-	●	○
Leder/mono.pur 550-Kombination	<p>Durch die Kombination von farblich aufeinander abgestimmtem Leder und Kunstleder mono.pur 550 entsteht ein hochwertiges Innenraumambiente.</p> <p>Leder/Kunstleder mono.pur 550-Kombination für Normalsitze vorn ohne Sitzbelüftung vorn beinhaltet:</p> <ul style="list-style-type: none"> ▶ Sitzmittelbahnen der Vordersitze und der beiden äußeren Fondsitze sowie die Sitzseitenwange auf der Fahrerseite im Einstiegsbereich in Leder schwarz, okapibraun oder perlmuttbeige ▶ Sitzseitenwangen, Kopfstützen, Mittelarmlehne vorn sowie mittleren Fondsitz in Kunstleder mono.pur 550 schwarz, okapibraun oder perlmuttbeige ▶ bei Leder schwarz Kontrastnähte in Felsgrau, bei Leder okapibraun Kontrastnähte in Stahlgrau, bei Leder perlmuttbeige Kontrastnähte in Achatgrau 	N4M	1.050,- 882,35	●	●	●	-	●	●	-

Sitzbezüge und Lederausstattungen

		Bestellschlüssel	EUR inkl. 19% MwSt. ¹	EUR ohne MwSt. ¹	A6	A6 advanced	A6 S line	S6	A6 allroad quattro	A6 50 TFSI e	A6 S line 55 TFSI e
Leder/mono.pur 550-Kombination (Fortsetzung)	<p>Leder/Kunstleder mono.pur 550-Kombination für Normalsitze vorn mit Sitzbelüftung vorn beinhaltet:</p> <ul style="list-style-type: none"> ▶ Sitzmittelbahnen der Vordersitze, nicht belüftete Sitzmittelbahnen der beiden äußeren Fondsitze in Leder perforiert schwarz, okapibraun oder perlmuttbeige ▶ Einstiegschwinge auf der Fahrerseite in Leder schwarz, okapibraun oder perlmuttbeige ▶ Sitzseitenwangen, mittleren Fondsitzplatz, Kopfstützen und Mittelarmlehne vorn in Kunstleder mono.pur 550 schwarz, okapibraun oder perlmuttbeige ▶ bei Leder schwarz Kontrastnähte in Felsgrau, bei Leder okapibraun Kontrastnähte in Stahlgrau, bei Leder perlmuttbeige Kontrastnähte in Achatgrau <p>Das chromfrei gegerbte, gedeckte Leder akzentuiert die exklusive Anmutung des Fahrzeuginnenraums. Die komplette Durchfärbung und der Oberflächenschutz vermitteln Hochwertigkeit und sorgen für Langlebigkeit, Pflegeleichtigkeit und Lichtehtheit.</p>										
Leder Valcona	<p>Leder Valcona trägt zur eleganten Ausstrahlung des Innenraums bei. Die sehr feine und angenehm warme Oberfläche unterstreicht den luxuriösen Charakter des Fahrzeugs.</p> <p>Leder Valcona für Sportsitze vorn beinhaltet:</p> <ul style="list-style-type: none"> ▶ Sitzmittelbahnen, ausgeprägte Sitzseitenwangen, Kopfstützen und Mittelarmlehne vorn in Leder Valcona schwarz ▶ Kontrastnähte in Felsgrau <p>Das nicht geprägte Semi-Anilin-Leder Valcona ist chromfrei gegerbt und durchgefärbt. Die lichtechten Farbpigmente sorgen für eine gleichmäßige Farbgebung. Der Verzicht auf eine ausgeprägte Lackschutzschicht erhöht die Atmungsaktivität.</p>	NSD	2.350,- 1.974,79		●	●	●	-	-	●	-

	Bestellschlüssel	EUR inkl. 19% MwSt. ¹ EUR ohne MwSt. ¹	A6	A6 advanced	A6 S line	S6	A6 allroad quattro	A6 50 TFSI e	A6 S line 55 TFSI e
<p>Leder Valcona mit S-Prägung</p> <p>Audi A6 Limousine und Audi A6 Avant: Leder Valcona trägt zur eleganten Ausstrahlung des Innenraums bei. Die S-Prägung und die sehr feine und angenehm warme Oberfläche unterstreichen den luxuriösen Charakter des Fahrzeugs.</p> <p>Leder Valcona mit S-Prägung für Sportsitze vorn im Interieur S line beinhaltet:</p> <ul style="list-style-type: none"> ▶ Sitzmittelbahnen, Sitzseitenwangen, Kopfstützen und Mittelarmlehne vorn in Leder Valcona schwarz mit Kontrastnähten in Felsgrau oder in Leder Valcona rotorgrau mit Kontrastnähten in Anthrazit ▶ S-Prägung in den Lehnen der Vordersitze <p>Leder Valcona mit S-Prägung für Sportsitze plus vorn im Interieur S line beinhaltet:</p> <ul style="list-style-type: none"> ▶ Sitzmittelbahnen, Sitzseitenwangen, Kopfstützen und Mittelarmlehne vorn in Leder Valcona schwarz mit Rautensteppung und Kontrastnähten in Felsgrau oder in Leder Valcona rotorgrau mit Rautensteppung und Kontrastnähten in Anthrazit ▶ S-Prägung in den Lehnen der Vordersitze <p>Das nicht geprägte Semi-Anilin-Leder Valcona ist chromfrei gegerbt und durchgefärbt. Die lichteichten Farbpigmente sorgen für eine gleichmäßige Farbgebung. Der Verzicht auf eine ausgeprägte Lackschutzschicht erhöht die Atmungsaktivität.</p> <p>Hinweis: nur in Verbindung mit Interieur S line</p> <p>Audi S6 Limousine und Audi S6 Avant: unterstreicht den luxuriösen Charakter des Fahrzeugs; mit elegantem Leder inklusive sportlicher S-Prägung und sehr feiner und angenehm warmer Oberfläche</p> <p>Leder Valcona mit S-Prägung für Sportsitze plus vorn beinhaltet:</p> <ul style="list-style-type: none"> ▶ Sitzmittelbahnen, Sitzseitenwangen, Kopfstützen und Mittelarmlehne vorn in Leder Valcona schwarz mit Rautensteppung und Kontrastnähten in Felsgrau, in Leder Valcona rotorgrau mit Rautensteppung und Kontrastnähten in Anthrazit oder Leder Valcona arrasrot mit Rautensteppung und Kontrastnähten in Achatgrau ▶ S-Prägung in den Lehnen der Vordersitze <p>Leder Valcona mit S-Prägung trägt zur eleganten Ausstrahlung des Innenraums bei. Die sehr feine und angenehm warme Oberfläche unterstreicht den luxuriösen Charakter des Fahrzeugs. Das nicht geprägte Semi-Anilin-Leder Valcona ist chromfrei gegerbt und durchgefärbt. Die lichteichten Farbpigmente sorgen für eine gleichmäßige Farbgebung. Der Verzicht auf eine ausgeprägte Lackschutzschicht erhöht die Atmungsaktivität.</p>	N2R	1.550,- 1.302,52 950,- 798,32	●	●	●	-	-	●	-

Sitzbezüge und Lederausstattungen

		Bestellschlüssel	EUR inkl. 19% MwSt. ¹ EUR ohne MwSt. ¹	A6	A6 advanced	A6 S line	S6	A6 allroad quattro	A6 50 TFSI e	A6 S line 55 TFSI e
Leder Valcona/Leder Milano-Kombination perforiert mit Biese	<p>Das luxuriöse Ambiente entsteht durch die Kombination von zwei hochwertigen Lederarten: Leder Valcona und Leder Milano. Die Biese und die Kontrastnähte betonen die Konturen der Sitze und Interieurelemente.</p> <p>Leder Valcona/Leder Milano-Kombination perforiert mit Biese für Individualkontursitze vorn mit Sitzbelüftung beinhaltet:</p> <ul style="list-style-type: none"> ▶ Sitzmittelbahnen der Vordersitze und nicht belüftete Sitzmittelbahnen der äußeren Fondsitze in Leder Milano perforiert in Schwarz, Perlmuttbeige oder Sarderbraun ▶ Sitzseitenwangen, mittleren Fondsitz, Kopfstützen, Mittelarmlehne vorn und Mittelarmlehne hinten in Leder Valcona schwarz, perlmuttbeige oder sarderbraun ▶ Kontrastnähte und Biesen <p>Leder Valcona trägt zur eleganten Ausstrahlung des Innenraums bei. Die sehr feine und angenehm warme Oberfläche unterstreicht den luxuriösen Charakter des Fahrzeugs. Das nicht geprägte Semi-Anilin-Leder Valcona ist chromfrei gegerbt und durchgefärbt. Die lichtechten Farbpigmente sorgen für eine gleichmäßige Farbgebung. Der Verzicht auf eine ausgeprägte Lackschutzschicht erhöht die Atmungsaktivität des Leders.</p> <p>Das chromfrei gegerbte, gedeckte Leder Milano perforiert akzentuiert die exklusive Anmutung des Interieurs. Die komplette Durchfärbung und der Oberflächenschutz vermitteln Hochwertigkeit und sorgen für Langlebigkeit, Pflegeleichtigkeit und Lichteinheit.</p>	NOQ	2.350,- 1.974,79	●	●	●	-	●	●	-
Leder Valcona/Leder Milano-Kombination perforiert	<p>Audi A6 Limousine und Audi A6 Avant:</p> <p>Das luxuriöse Ambiente entsteht durch die Kombination von zwei hochwertigen Lederarten: Leder Valcona und Leder Milano.</p> <p>Leder Valcona/Leder Milano-Kombination perforiert für Individualkontursitze vorn für Interieur S line beinhaltet:</p> <ul style="list-style-type: none"> ▶ Sitzmittelbahnen der Vordersitze und nicht belüftete Sitzmittelbahnen der beiden äußeren Fondsitze in Leder Milano perforiert schwarz ▶ Sitzseitenwangen, mittleren Fondsitz, Kopfstützen, Mittelarmlehne vorn sowie Mittelarmlehne hinten in Leder Valcona schwarz ▶ Kontrastnähte in Felsgrau <p>Leder Valcona trägt zur eleganten Ausstrahlung des Innenraums bei. Die sehr feine und angenehm warme Oberfläche unterstreicht den luxuriösen Charakter des Fahrzeugs. Das nicht geprägte Semi-Anilin-Leder Valcona ist chromfrei gegerbt und durchgefärbt. Die lichtechten Farbpigmente sorgen für eine gleichmäßige Farbgebung. Der Verzicht auf eine ausgeprägte Lackschutzschicht erhöht die Atmungsaktivität des Leders.</p> <p>Das chromfrei gegerbte, gedeckte Leder Milano perforiert akzentuiert die exklusive Anmutung des Interieurs. Die komplette Durchfärbung und der Oberflächenschutz vermitteln Hochwertigkeit und sorgen für Langlebigkeit, Pflegeleichtigkeit und Lichteinheit.</p>	NOK	2.350,- 1.974,79 950,- 798,32	●	●	●	-	-	●	-

● = als Sonderausstattung lieferbar ○ = Serienausstattung - = kein Angebot. Erläuterungen zu den Fußnoten finden Sie ab Seite 152.

		Bestellschlüssel	EUR inkl. 19% MwSt. ¹ EUR ohne MwSt. ¹	A6	A6 advanced	A6 S line	S6	A6 allroad quattro	A6 50 TFSI e	A6 S line 55 TFSI e
Leder Valcona/Leder Milano-Kombination perforiert (Fortsetzung)	<p>Audi S6 Limousine und Audi S6 Avant: Das luxuriöse Ambiente entsteht durch die Kombination von zwei hochwertigen Lederarten: Leder Valcona und Leder Milano.</p> <p>Leder Valcona/Leder Milano-Kombination perforiert für Individualkontursitze vorn beinhaltet:</p> <ul style="list-style-type: none"> ▶ Sitzmittelbahnen der Vordersitze und nicht belüftete Sitzmittelbahnen der beiden äußeren Fondsitze in Leder Milano perforiert schwarz ▶ Sitzseitenwangen, mittleren Fondsitz, Kopfstützen, Mittelarmlehne vorn sowie Mittelarmlehne hinten in Leder Valcona schwarz ▶ Kontrastnähte in Felsgrau <p>Leder Valcona trägt zur eleganten Ausstrahlung des Innenraums bei. Die sehr feine und angenehm warme Oberfläche unterstreicht den luxuriösen Charakter des Fahrzeugs. Das nicht geprägte Semi-Anilin-Leder Valcona ist chromfrei gegerbt und durchgefärbt. Die lichteichten Farbpigmente sorgen für eine gleichmäßige Farbgebung. Der Verzicht auf eine ausgeprägte Lackschutzschicht erhöht die Atmungsaktivität.</p> <p>Das chromfrei gegerbte, gedeckte Leder Milano perforiert akzentuiert die exklusive Anmutung des Fahrzeuginnenraums. Die komplette Durchfärbung und der Oberflächenschutz vermitteln Hochwertigkeit und sorgen für Langlebigkeit, Pflegeleichtigkeit und Lichteuchtigkeit.</p>									
Leder Valcona Interieur allroad	<p>Leder Valcona Interieur allroad trägt zur eleganten Ausstrahlung des Innenraums bei. Die sehr feine und angenehm warme Oberfläche unterstreicht den luxuriösen Charakter des Fahrzeugs.</p> <p>Leder Valcona Interieur allroad für Sportsitze vorn beinhaltet:</p> <ul style="list-style-type: none"> ▶ Sitzmittelbahnen, Sitzseitenwangen, Kopfstützen und Komfortmittelarmlehne vorn in Leder Valcona schwarz mit Kontrastnähten in Felsgrau ▶ Armauflage in den Türen und der Mittelkonsole unten in Kunstleder schwarz mit Kontrastnähten in Felsgrau ▶ allroad-Prägung in den Lehnen der Vordersitze ▶ Fußmatten schwarz mit Kontrastnähten in Felsgrau <p>Das nicht geprägte Semi-Anilin-Leder Valcona ist chromfrei gegerbt und durchgefärbt. Die lichteichten Farbpigmente sorgen für eine gleichmäßige Farbgebung. Der Verzicht auf eine ausgeprägte Lackschutzschicht erhöht die Atmungsaktivität.</p>	N1T	2.350,- 1.974,79	-	-	-	-	●	-	-

Sitzbezüge und Lederausstattungen

		Bestellschlüssel	EUR inkl. 19% MwSt. ¹ EUR ohne MwSt. ¹	A6	A6 advanced	A6 S line	S6	A6 allroad quattro	A6 50 TFSI e	A6 S line 55 TFSI e
Lederausstattung Valcona Audi exclusive	<ul style="list-style-type: none"> ▶ Sitzmittelbahnen, Sitzseitenwangen, Kopfstützen und Mittelarmlehne vorn in Leder Valcona ▶ Türverkleidungseinsätze in Mikrofaser Dinamica⁴ ▶ Kunststoffanbauteile nicht farbangepasst, sondern analog gewählter Innenausstattungsfarbe ▶ Farben des Leders und der Nähte wählbar aus dem Angebot der Hauptfarben Audi exclusive: Alabasterweiß, Cognacbraun, Diamantsilber, Havannabraun, Jetgrau, Karmesinrot, Ozeanblau, Schwarz ▶ Farben der Nähte zusätzlich wählbar aus dem Angebot der Akzentfarben Audi exclusive: Alaskablau, Calendulagelb, Iguanagrün ▶ Mikrofaser Dinamica⁴ wählbar aus dem Angebot der Audi exclusive-Farben: Alabasterweiß, Cognacbraun, Diamantsilber, Havannabraun, Jetgrau, Ozeanblau, Schwarz <p>Ein Angebot der Audi Sport GmbH</p>	YZ1	3.250,- 2.731,09	-	●	●	●	●	●	●
Interieurelemente oben in Kunstleder	Die Instrumententafel und Türbrüstungen in Kunstleder schwarz mit Kontrastnähten in Stahlgrau betonen dezent die Hochwertigkeit des Interieurs.	7HB	420,- 352,94	●	●	●	●	●	●	●
Interieurelemente in Kunstleder oben und unten	<p>Audi A6 Limousine und Audi A6 Avant: Die Instrumententafel, Türbrüstungen, Armauflagen in den Türen und die Verkleidung der Mittelkonsole in Kunstleder mit farblich abgestimmten Kontrastnähten betonen dezent die Hochwertigkeit des Interieurs.</p> <p>Instrumententafel und Türbrüstungen in Kunstleder schwarz mit Kontrastnähten in Stahlgrau</p> <p>Armauflage in den Türen sowie Verkleidung der Mittelkonsole wahlweise in:</p> <ul style="list-style-type: none"> ▶ Kunstleder schwarz mit Kontrastnähten in Felsgrau ▶ Kunstleder okapibraun mit Kontrastnähten in Stahlgrau ▶ Kunstleder sarderbraun mit Kontrastnähten in Stahlgrau ▶ Kunstleder perlmuttbeige mit Kontrastnähten in Achatgrau ▶ Kunstleder rotorgrau mit Kontrastnähten in Anthrazit <p>Audi S6 Limousine und Audi S6 Avant: Die Instrumententafel, Türbrüstungen, Armauflagen in den Türen und die Verkleidung der Mittelkonsole in Kunstleder mit farblich abgestimmten Kontrastnähten betonen dezent die Hochwertigkeit des Interieurs.</p> <p>Instrumententafel und Türbrüstungen in Kunstleder schwarz mit Kontrastnähten in Stahlgrau</p> <p>Armauflage in den Türen sowie Verkleidung der Mittelkonsole wahlweise in:</p> <ul style="list-style-type: none"> ▶ Kunstleder schwarz mit Kontrastnähten in Felsgrau ▶ Kunstleder rotorgrau mit Kontrastnähten in Anthrazit ▶ Kunstleder arrasrot mit Kontrastnähten in Achatgrau 	7HD	770,- 647,06	●	●	●	●	●	●	●

● = als Sonderausstattung lieferbar ○ = Serienausstattung - = kein Angebot. Erläuterungen zu den Fußnoten finden Sie ab Seite 152.

		Bestellschlüssel	EUR inkl. 19% MwSt. ¹ EUR ohne MwSt. ¹	A6	A6 advanced	A6 S line	S6	A6 allroad quattro	A6 50 TFSI e	A6 S line 55 TFSI e
Interieurelemente oben und unten in Leder	Die Instrumententafel, Türbrüstungen, Armauflagen in den Türen und die Verkleidung der Mittelkonsole in Leder mit farblich abgestimmten Kontrastnähten betonen dezent die Hochwertigkeit des Interieurs. Instrumententafel und Türbrüstungen in Leder schwarz mit Kontrastnähten in Stahlgrau Armauflage in den Türen sowie Verkleidung der Mittelkonsole wahlweise in: <ul style="list-style-type: none"> ▶ Leder Feinnappa schwarz mit Kontrastnähten in Felsgrau ▶ Leder Feinnappa okapibraun mit Kontrastnähten in Stahlgrau ▶ Leder Feinnappa sarderbraun mit Kontrastnähten in Stahlgrau ▶ Leder Feinnappa perlmuttbeige mit Kontrastnähten in Achatgrau ▶ Leder Feinnappa rotorgrau mit Kontrastnähten in Anthrazit 	7HF	1.390,- 1.168,07	●	●	●	●	●	●	●
Airbagkappe in Leder schwarz	Die Airbagkappe am Lenkrad ist in Leder schwarz ausgeführt.	3HB	250,- 210,08	●	●	●	●	●	●	●
Airbagkappe in Leder Audi exclusive	Airbagkappe am Lenkrad in Leder Audi exclusive, Farben des Leders und der Nähte wählbar aus dem Angebot der Haupt- und Zusatzfarben Audi exclusive: Alabasterweiß, Cognacbraun, Diamantsilber, Havannabraun, Jetgrau, Karmesinrot, Ozeanblau, Schwarz; Farben der Nähte zusätzlich wählbar aus den Akzentfarben Audi exclusive: Alaskablau, Calendulagelb, Iguanagrün Ein Angebot der Audi Sport GmbH	YUH	400,- 336,13	●	●	●	●	●	●	●
Farbnähte rot, Audi Sport GmbH	Markante Kontrastnähte in Expressrot sorgen für deutlich sichtbare Akzente im Fahrzeuginnenraum und heben die Konturen stärker hervor. Sie sind die konsequente Ergänzung zum sportlichen Charakter des Ausstattungspakets Interieur S line. Folgende Umfänge sind mit Kontrastnähten in Expressrot ausgeführt: <ul style="list-style-type: none"> ▶ Sitzbezüge ▶ Mittelarmlehne vorn ▶ Türarmauflagen ▶ Mittelkonsole seitlich ▶ Lenkrad ▶ Wählhebelsmanschette Zusätzlich im Paket sind Gurtbänder schwarz mit rotem Rand enthalten (für Vordersitze sowie für die äußeren Fondsitze; mittlerer Gurt hinten bleibt schwarz).	YYB	730,- 613,45	●	●	●	-	-	●	●

Sitzbezüge und Lederausstattungen

Farbnähte rot, Audi Sport GmbH (Fortsetzung)

Farbnähte rot sind in Verbindung mit folgenden Ausstattungen verfügbar:

- ▶ Interieur S line
- ▶ Dachhimmel in Stoff schwarz (Bestandteil von Interieur S line) oder Dachhimmel in Mikrofaser Dinamica⁴ schwarz Audi exclusive
- ▶ Sportsitze vorn oder Sportsitze plus vorn
- ▶ Sitzbezüge in Leder Valcona schwarz oder Mikrofaser Dinamica Frequenz¹²/Leder-Kombination schwarz
- ▶ Interieurelemente oben und unten in Kunstleder oder Leder (Nähte bleiben an diesen Umfängen schwarz)
- ▶ Lederlenkrad mit Lenkradheizung oder Sportkontur-Lederlenkrad abgeflacht; jeweils im 3-Speichen-Design mit Multifunktion plus und Schaltwippen

Ein Angebot der Audi Sport GmbH

Bestellschlüssel	EUR inkl. 19% MwSt. ¹ EUR ohne MwSt. ¹	A6	A6 advanced	A6 S line	S6	A6 allroad quattro	A6 50 TFSI e	A6 S line 55 TFSI e

Sitze auf Fahrer- und Beifahrerseite

		Bestellschlüssel	EUR inkl. 19% MwSt. ¹	EUR ohne MwSt. ¹	A6	A6 advanced	A6 S line	S6	A6 allroad quattro	A6 50 TFSI e	A6 S line 55 TFSI e
Normalsitze vorn	Die Normalsitze vorn sind in Sitzhöhe, Sitzlängsposition, Lehnenneigung, Kopfstützenhöhe und Gurthöhe manuell einstellbar. Sie bieten angenehmen Sitzkomfort und können mit verschiedenen Sitzbezugmaterialien und -farben kombiniert werden.				○	○	○	-	○	○	-
Sportsitze vorn	Für die Sportsitze vorn steht eine Vielzahl manueller Einstellmöglichkeiten für Sitzhöhe, Sitzlängsposition, Lehnen- und Sitzneigung sowie Kopfstützen- und Gurthöhe zur Verfügung. Darüber hinaus bieten die Sportsitze vorn ausgeprägte Sitzseitenwangen und verfügen über eine manuell ausziehbare Oberschenkelauflage sowie eine elektrische 4-Wege-Lendenwirbelstütze.	Q1D	635,- 533,61		●	●	●	○	●	●	○
Sportsitze plus vorn	Die Sportsitze plus vorn können in ihrer Position an die individuellen Bedürfnisse angepasst werden. Dazu steht eine Vielzahl elektrischer Einstellmöglichkeiten für Sitzhöhe, Sitzlängsposition, Lehnenneigung sowie die manuell ausziehbare Oberschenkelauflage zur Verfügung. Die 4-Wege-Lendenwirbelstütze ist ebenfalls elektrisch verstellbar. Die Gurthöhe kann manuell eingestellt werden. Überaus markant sind die Rautensteppung sowie die S-Prägung in den Lehnen und die integrierten Kopfstützen der Vordersitze.	Q4Q	1.630,- 1.369,75 995,- 836,13 660,- 554,62		●	●	●	-	-	●	-
Individualkontursitze vorn mit Memory-Funktion	<p>Individualkontursitze vorn können in Form und Position an die individuellen Bedürfnisse angepasst werden.</p> <p>Es steht eine Vielzahl elektrischer Einstellmöglichkeiten zur Verfügung:</p> <ul style="list-style-type: none"> ▶ Sitzhöhe ▶ Sitzlängsposition ▶ Lehnen- und Sitzneigung ▶ Oberschenkelauflage <p>Die Individualkontursitze vorn verfügen darüber hinaus über:</p> <ul style="list-style-type: none"> ▶ pneumatisch verstellbare Sitz- und Lehnenwangen sowie Lendenwirbelstütze ▶ manuell einstellbare Kopfstützenhöhe und -abstand sowie Gurthöhe ▶ Memory-Funktion für Fahrer- und Beifahrersitz sowie Außenspiegel 	PS8	2.500,- 2.100,84 1.865,- 1.567,23 895,- 752,10		●	●	●	-	●	●	-
Vordersitze manuell einstellbar					-	○	○	-	○	○	○
Vordersitze elektrisch einstellbar mit Memory-Funktion für den Fahrersitz	<p>Die Sitzhöhe, die Sitzlängsposition, die Sitz- und Lehnenneigung der Vordersitze sowie die 4-Wege-Lendenwirbelstütze lassen sich elektrisch auf die individuellen Bedürfnisse einstellen. Die Memory-Funktion für die Fahrerseite bietet zwei Speicherplätze pro persönlichem Nutzer-Profil für die elektrisch einstellbaren Vordersitze und die Außenspiegel. Über die Speichertaste können die Einstellungen gespeichert und abgerufen werden.</p> <p>Die Einstiegshilfe erleichtert das Ein- bzw. Aussteigen. Ist die Zündung ausgeschaltet, fährt beim Öffnen der Fahrertür der zugehörige Sitz nach hinten.</p>	PV3	1.250,- 1.050,42 970,- 815,13		●	●	●	○	●	●	-

Sitze auf Fahrer- und Beifahrerseite

		Bestellschlüssel	EUR inkl. 19% MwSt. ¹ EUR ohne MwSt. ¹	A6	A6 advanced	A6 S line	S6	A6 allroad quattro	A6 50 TFSI e	A6 S line 55 TFSI e
Kopfstützen vorn	für die Vordersitze manuell in der Höhe verstellbar			○	○	○	○	○	○	○
Variable Kopfstützen für die Vordersitze	mit manueller Einstellung von Kopfstützhöhe und -abstand Hinweis: nicht bestellbar für Sportsitze plus vorn	5ZC	150,- 126,05	●	●	●	●	●	●	●
Komfortmittelarmlehne vorn	in der Länge verschiebbar und in der Neigung einstellbar			○	○	○	○	○	○	○
Sitzheizung vorn	Die Sitzheizung beheizt die Sitz- und Lehnenmittelbahn sowie in Verbindung mit einer Lederausstattung und Sportsitzen vorn die Sitzseitenwangen der Vordersitze. Am unteren MMI touch response-Display – dem Klimabedienteil – ist die Sitzheizung für Fahrer- und Beifahrersitz individuell mehrstufig einstellbar.	4A3	380,- 319,33	●	●	●	●	●	●	●
Sitzheizung vorn und hinten	Die Sitzheizung beheizt die Sitz- und Lehnenmittelbahn der Vorder- und der äußeren Fondsitze sowie in Verbindung mit einer Lederausstattung, Sportsitzen vorn und Sportsitzen plus vorn die Sitzseitenwangen der Vordersitze. Am unteren MMI touch response-Display – dem Klimabedienteil – ist die Sitzheizung für Fahrer- und Beifahrersitz individuell mehrstufig einstellbar. Die äußeren Fondsitze sind ebenfalls mehrstufig getrennt regelbar.	4A4	760,- 638,66	●	●	●	●	●	●	●
4-Wege-Lendenwirbelstütze für die Vordersitze	elektrisch, horizontal und vertikal einstellbar	7P1	280,- 235,29	●	●	●	○	●	●	○
Sitzbelüftung vorn	Die aktive Sitzbelüftung reguliert die Belüftung an der Sitz- und Lehnenmittelbahn. Auch bei hohen Außentemperaturen sorgt sie für ein angenehmes Sitzklima. Zur Belüftung wird Luft mittels Lüfter durch das perforierte Leder der Sitz- und Lehnenmittelbahn von Fahrer- und Beifahrersitz angesaugt. Die Stärke des Luftstroms ist in drei Stufen am unteren MMI touch response-Display – dem Klimabedienteil – einstellbar. Der Unterkühlschutz wird durch automatische Beheizung erreicht.	4D3	800,- 672,27	●	●	●	●	●	●	●
80 Sitzbelüftung und Massagefunktion vorn	Die aktive Sitzbelüftung reguliert die Belüftung an der Sitz- und Lehnenmittelbahn. Auch bei hohen Außentemperaturen sorgt sie für ein angenehmes Sitzklima. Zur Belüftung wird Luft mittels Lüfter durch das perforierte Leder der Sitz- und Lehnenmittelbahn von Fahrer- und Beifahrersitz angesaugt. Die Stärke des Luftstroms ist in drei Stufen am unteren MMI touch response-Display – dem Klimabedienteil – einstellbar. Der Unterkühlschutz wird durch automatische Beheizung erreicht. Verfügbare Massageprogramme: Welle, Klopfen, Stretch, Erholung, Rücken, Schulter, Aktivierung, Vitalisierung	4D8	1.550,- 1.302,52	●	●	●	●	●	●	●
Biese für Individualkontursitze Audi exclusive	Biese an Sitzen und Kopfstützen wählbar aus dem Angebot der Haupt- und Akzentfarben Audi exclusive: Alabasterweiß, Cognacbraun, Diamantsilber, Havannabraun, Jetgrau, Karmesinrot, Ozeanblau, Schwarz, Alaskablau, Calendulagelb, Iguanagrün Ein Angebot der Audi Sport GmbH Hinweis: nur in Verbindung mit Lederausstattung Valcona Audi exclusive bestellbar; nicht erhältlich für A6 50 TFSI e quattro basis	YYA	ohne Mehrpreis	●	●	●	●	-	●/-	●

Sitze im Fond

		Bestellschlüssel	EUR inkl. 19% MwSt. ¹	EUR ohne MwSt. ¹	A6	A6 advanced	A6 S line	S6	A6 allroad quattro	A6 50 TFSI e	A6 S line 55 TFSI e
Rücksitzlehne, geteilt umklappbar	Die ausgeprägten äußeren Fondsitze sind optisch an die Vordersitze angepasst. Zusätzlich verfügt die Rücksitzbank über eine weitere Sitzmöglichkeit in der Mitte. Die drei integrierten Kopfstützen hinten sind manuell in der Höhe einstellbar. Die L-Form ermöglicht eine gute Durchsicht nach hinten. Die Rücksitzbank verfügt über drei 3-Punkt-Gurte. Die Rücksitzlehne ist im Verhältnis 40 : 20 : 40 teilbar oder vollständig umklappbar. Zusätzlich mit Lehnenfernverriegelung im Kofferraum. Die einteilige Mittelarmlehne hinten ist klappbar und mit einem Ablagefach ausgestattet. Ein herausnehmbares Trennnetz, karosserie-seitig oder an der umgeklappten Rücksitzlehne zu befestigen, ist sowohl bei hochgestellter oder einseitig umgeklappter als auch bei beidseitig umgeklappter Rücksitzlehne hilfreich. Hinweis: Serie für A6/S6 Avant	3NT	400,- 336,13		●	●	●	●	○	●	○
Rücksitzbank/-lehne nicht umlegbar					○	○	○	○	○	○	○
Kindersitzbefestigung ISOFIX und Top Tether für die äußeren Fondsitze	Robuste Haltevorrichtung zur praktischen Befestigung von i-Size- und ISOFIX-Kindersitzen auf den äußeren Fondsitzen. Mit dem sogenannten Top Tether steht ein zusätzlicher Befestigungspunkt oben am Sitz zur Verfügung. Das bewährte ISOFIX-System verbindet einfache Handhabung mit einem Schutz für Kinder im Fahrzeug. Die empfohlenen Kindersitze von Audi Original Zubehör erhalten Sie bei Ihrem Audi Partner.				○	○	○	○	○	○	○
Kindersitzbefestigung ISOFIX für den Beifahrersitz	Robuste Haltevorrichtung zur praktischen Befestigung von ISOFIX-Kindersitzen auf dem Beifahrersitz. Das bewährte ISOFIX-System verbindet einfache Handhabung mit einem Schutz für Kinder im Fahrzeug. Der Deaktivierungsschalter des Beifahrerairbags sowie die elektrische Kindersicherung der hinteren Türen ergänzen die Schutzfunktionen. Die empfohlenen Kindersitze von Audi Original Zubehör erhalten Sie bei Ihrem Audi Partner.	PIH	40,- 33,61		●	●	●	●	●	●	●

Dekorelemente



Bestellschlüssel	EUR inkl. 19% MwSt. ¹	EUR ohne MwSt. ¹	A6	A6 advanced	A6 S line	S6	A6 allroad quattro	A6 50 TFSI e	A6 S line 55 TFSI e
------------------	-------------------------------------	--------------------------------	----	-------------	-----------	----	--------------------	--------------	---------------------

Dekoreinlagen



► **Feinlack graphitgrau**



► **Aluminium Fragment**



► **Aluminium matt gebürstet dunkel**
Hinweis: nur in Verbindung mit Interieur S line



► **Carbon Körper Struktur**
Hinweis: nur in Verbindung mit Interieur S line

► **Holz Olivenbaum braun naturell**
Hinweis: nicht in Verbindung mit Interieur S line

► **Holz Eschenmaser vulkangrau naturell**

			○	○	○	-	○	○	-
5MU	440,- 369,75		●	●	●	-	-	●	-
5TG	ohne Mehrpreis		●	●	●	○	-	●	○
5MK	750,- 630,25		●	●	●	●	-	●	●
7TT	770,- 647,06		●	●	●	-	●	●	-
7TN	770,- 647,06		●	●	●	-	●	●	-
	330,- 277,31		-	-	-	●	-	-	●



Dekorelemente

		Bestellschlüssel	EUR inkl. 19% MwSt. ¹ EUR ohne MwSt. ¹	A6	A6 advanced	A6 S line	S6	A6 allroad quattro	A6 50 TFSI e	A6 S line 55 TFSI e
Dekoreinlagen (Fortsetzung)	▶ Holz Birke linear graubraun naturell	7TC	770,- 647,06	●	●	●	-	●	●	-
	▶ Mikrofaser Dinamica schwarz Mikrofaser Dinamica ist ein atmungsaktives Mikrofasermaterial, welches anteilig aus recycelten Polyesterfasern und aufbereitetem PET hergestellt wird. Ein Angebot der Audi Sport GmbH	7TH	990,- 831,93 550,- 462,18	●	●	●	-	●	●	●
Dekoreinlagen Holz Audi exclusive	für Instrumententafel, Türverkleidungen und Mittelkonsole; inklusive Abdeckung Getränkehalter; Einfassungen in Aluminiumoptik; erhältlich in Holz Eschenmaser nougat naturell, Holz Eschenmaser edelgrau naturell, Holz Eukalyptus bernstein naturell Ein Angebot der Audi Sport GmbH Hinweis: nicht in Verbindung mit dem Paket Interieur allroad bestellbar	YTA	1.100,- 924,37	●	●	●	●	●	●	●
Bedientasten schwarz matt				○	○	○	○	○	○	○
Bedientasten schwarz glänzend mit haptischem Feedback und Aluminiumoptik Interieur	Bedientastenleiste in der Mittelkonsole und Lichttasten in Schwarz glänzend, Bedientasten- sowie Lichttastenleiste mit haptischem Feedback; Lichttastenleiste inklusive Annäherungssensorik; Bedientasten Fahrerassistenzsysteme, Tasten für Parkbremse, Auto-Hold-Funktion, Zentralverriegelung vorn und hinten, Verriegelung hinten, Rahmen um die Türinnenbetätigung sowie Fensterheber in Aluminiumoptik	GS5	340,- 285,71	●	●	●	●	●	●	●



Dachhimmel/Heckablage

		Bestellschlüssel	EUR inkl. 19% MwSt. ¹	EUR ohne MwSt. ¹	A6	A6 advanced	A6 S line	S6	A6 allroad quattro	A6 50 TFSI e	A6 S line 55 TFSI e
Dachhimmel in Stoff	serienmäßig in Mondsilber				<input type="radio"/>	<input type="radio"/>	<input type="radio"/>	<input type="radio"/>	<input type="radio"/>	<input type="radio"/>	<input type="radio"/>
Dachhimmel in Stoff schwarz		6NQ	320,- 268,91		<input checked="" type="radio"/>	<input checked="" type="radio"/>	<input checked="" type="radio"/>	<input checked="" type="radio"/>	<input checked="" type="radio"/>	<input checked="" type="radio"/>	<input checked="" type="radio"/>
Dachhimmel in Mikrofaser Dinamica⁴ schwarz Audi exclusive	Dachhimmel, obere Säulenverkleidung und Sonnenblenden in Mikrofaser Dinamica ⁴ schwarz Ein Angebot der Audi Sport GmbH Hinweis: nur in Verbindung mit Bang & Olufsen Advanced Soundsystem, 4-Zonen-Komfortklimaautomatik, Sonnenblenden mit Make-up-Spiegel beleuchtet auf Fahrer- und Beifahrerseite, ausziehbar und einem Lichtpaket bestellbar; nur für A6 Avant bestellbar	6NA	2.050,- 1.722,69		<input checked="" type="radio"/>	<input checked="" type="radio"/>	<input checked="" type="radio"/>	-	<input checked="" type="radio"/>	-	-

Lenkräder/Wählhebel

			Bestellschlüssel	EUR inkl. 19% MwSt. ¹	EUR ohne MwSt. ¹	A6	A6 advanced	A6 S line	S6	A6 allroad quattro	A6 50 TFSI e	A6 S line 55 TFSI e
Lederlenkrad mit Multifunktion 	<p>Höhe und Abstand des Lenkrads sind manuell einstellbar, optional (elektrische Lenksäulenverstellung) wird eine Automatik für den komfortablen Ein- und Ausstieg angeboten. Zur komfortablen Bedienung der umfangreichen serienmäßigen und optionalen Infotainment-Umfänge ist das Lenkrad mit zwölf Multifunktionstasten ausgestattet.</p> <p>Hinweis: nicht in Verbindung mit Assistenzpaket Tour oder Assistenzpaket Plus erhältlich</p>	22B				○	○	○	-	-	○	-
Doppelspeichen-Lederlenkrad mit Multifunktion und Schaltwippen 	<p>Das Doppelspeichen-Lederlenkrad überzeugt durch sein progressives Lenkraddesign mit Aluminiumoptik und liegt gut in der Hand. Das Leder von Lenkrad und Wählhebelknopf ist farblich auf die gewählte Farbe der Instrumententafeloberseite abgestimmt.</p> <p>Höhe und Abstand des Lenkrads sind manuell einstellbar. In Verbindung mit der elektrischen Lenkradeinstellung¹³ wird eine Automatik für den komfortablen Ein- und Ausstieg angeboten.</p> <p>Zur komfortablen Bedienung der umfangreichen serienmäßigen und optional gegen Aufpreis erhältlichen Infotainment-Umfänge ist das Lenkrad mit zwölf Multifunktionstasten ausgestattet. Schaltwippen ermöglichen das manuelle Wechseln der Fahrstufen.</p>	22Q	120,- 100,84	●	●	●	-	○	●	-		
Doppelspeichen-Lederlenkrad mit Multifunktion, Schaltwippen und Lenkradheizung 	<p>Das Doppelspeichen-Lederlenkrad überzeugt durch sein progressives Lenkraddesign mit Aluminiumoptik und liegt gut in der Hand. Das Leder von Lenkrad und Wählhebelknopf ist farblich auf die gewählte Farbe der Instrumententafeloberseite abgestimmt.</p> <p>Höhe und Abstand des Lenkrads sind manuell einstellbar. In Verbindung mit der elektrischen Lenkradeinstellung¹³ wird eine Automatik für den komfortablen Ein- und Ausstieg angeboten.</p> <p>Zur komfortablen Bedienung der umfangreichen serienmäßigen und optional gegen Aufpreis erhältlichen Infotainment-Umfänge ist das Lenkrad mit zwölf Multifunktionstasten ausgestattet. Schaltwippen ermöglichen das manuelle Wechseln der Fahrstufen. Zusätzlich ist der Lenkradkranz beheizbar.</p>	22M	310,- 260,50 190,- 159,66	●	●	●	-	-	●	-		

● = als Sonderausstattung lieferbar ○ = Serienausstattung - = kein Angebot. Erläuterungen zu den Fußnoten finden Sie ab Seite 152.

		Bestellschlüssel	EUR inkl. 19% MwSt. ¹	EUR ohne MwSt. ¹	A6	A6 advanced	A6 S line	S6	A6 allroad quattro	A6 50 TFSI e	A6 S line 55 TFSI e
Lederlenkrad 3-Speichen mit Multifunktion und Schaltwippen 	<p>Das Sportlederlenkrad überzeugt durch seine sportliche Optik und liegt gut in der Hand. Mit farblich auf die Schalttafeloberseite abgestimmtem Leder von Lenkrad und Wählhebelknopf. Höhe und Abstand des Lenkrads sind manuell einstellbar. Optional (elektrische Lenksäulenverstellung) wird eine Automatik für den komfortablen Ein- und Ausstieg angeboten. Zur komfortablen Bedienung der umfangreichen serienmäßigen und optionalen Infotainment-Umfänge ist das Lenkrad mit zwölf Multifunktionstasten ausgestattet. Schaltwippen ermöglichen das manuelle Wechseln der Fahrstufen.</p>	1XW	235,- 197,48	115,- 96,64	●	●	●	○	-	●	-
Lederlenkrad 3-Speichen mit Multifunktion, Schaltwippen und Lenkradheizung 	<p>Das Sportlederlenkrad überzeugt durch seine sportliche Optik und liegt gut in der Hand. Mit farblich auf die Schalttafeloberseite abgestimmtem Leder von Lenkrad und Wählhebelknopf. Höhe und Abstand des Lenkrads sind manuell einstellbar. Optional (elektrische Lenksäulenverstellung) wird eine Automatik für den komfortablen Ein- und Ausstieg angeboten. Zur komfortablen Bedienung der umfangreichen serienmäßigen und optionalen Infotainment-Umfänge ist das Lenkrad mit zwölf Multifunktionstasten ausgestattet. Schaltwippen ermöglichen das manuelle Wechseln der Fahrstufen. Zusätzlich ist der Lenkradkranz beheizbar. Sportliche Akzente setzen das S-Emblem und farbig abgesetzte Nähte beim S6.</p>	1XP	425,- 357,14	305,- 256,30	●	●	●	-	-	●	-
Sportkontur-Lederlenkrad, 3-Speichen, unten abgeflacht mit Multifunktion und Schaltwippen 	<p>Das Sportkontur-Lederlenkrad strahlt kompromisslose Dynamik und Sportlichkeit aus. Durch seinen stärker konturierten Lenkradkranz liegt es noch besser in der Hand. Zur komfortablen Bedienung der umfangreichen serienmäßigen und optionalen Infotainment-Umfänge ist das Lenkrad mit zwölf Multifunktionstasten ausgestattet. Schaltwippen ermöglichen das manuelle Wechseln der Fahrstufen. Mit farblich auf die gewählte Schalttafeloberseite abgestimmtem Leder von Lenkrad und Wählhebelknopf integriert sich das Sportkontur-Lederlenkrad ins progressive Cockpit-Design mit schwarzer Hochglanzoptik. Der sportliche Eindruck wird durch die Einleger in Aluminium und die markante untere Aluminium-Doppelspeiche kompromisslos betont. Die Höhe und der Abstand des Lenkrads sind manuell einstellbar. Beim S6 zeichnet sich das Lenkrad außerdem durch farbig abgesetzte Nähte, das S-Emblem und die Schaltwippen in Aluminiumoptik aus.</p> <p>Hinweis: nicht in Verbindung mit Assistenzpaket Tour oder Assistenzpaket Plus erhältlich</p>	2PF	470,- 394,96	230,- 193,28	●	●	●	-	-	●	○
			160,- 134,45		-	-	-	●	-	-	○

Lenkräder/Wählhebel

		Bestellschlüssel	EUR inkl. 19% MwSt. ¹	EUR ohne MwSt. ¹	A6	A6 advanced	A6 S line	S6	A6 allroad quattro	A6 50 TFSI e	A6 S line 55 TFSI e
Lenkradeinstellung elektrisch	Per Knopfdruck lässt sich die Lenksäule bequem in die individuell passende Position bringen. In Höhe und Abstand einstellbar, mit Ein- und Ausstiegsautomatik; in Verbindung mit Vordersitzen elektrisch einstellbar zusätzlich mit Memory-Funktion.	2C7	400,- 336,13		●	●	●	●	●	●	●
Lenkradkranz und Wählhebelknauf in Leder schwarz Audi exclusive	Die Farben der Nähte sind wählbar aus dem Angebot der Haupt-, Akzent- und Zusatzfarben Audi exclusive: Alabasterweiß, Cognacbraun, Diamantsilber, Havannabraun, Jetgrau, Karmesinrot, Ozeanblau, Schwarz, Alaskablau, Calendulagelb, Iguanagrün. Ein Angebot der Audi Sport GmbH	YVU	750,- 630,25		●	●	●	●	●	●	●

Klimatisierung

		Bestellschlüssel	EUR inkl. 19% MwSt. ¹	EUR ohne MwSt. ¹	A6	A6 advanced	A6 S line	S6	A6 allroad quattro	A6 50 TFSI e	A6 S line 55 TFSI e
2-Zonen-Komfortklimaautomatik	Die Temperaturverteilung für die Fahrer- und Beifahrerseite kann getrennt eingestellt werden. Die Klimatisierung des Fondraums erfolgt über Luftausströmer in der Mittelkonsole hinten. Defrosterdüsen leiten die klimatisierte Luft direkt an Windschutz- und Seitenscheiben, können dort Kondenswasserbeschlag sowie Vereisung besser entfernen und dadurch für verbesserte Sichtverhältnisse sorgen. Die 2-Zonen-Komfortklimaautomatik verfügt über einen kombinierten staub- und geruchsabscheidenden Innenraumfilter, der für eine geringere Belastung des Fahrzeuginnenraums mit Staubpartikeln, Gerüchen und Allergenen sorgt.				<input type="radio"/>	<input type="radio"/>	<input type="radio"/>	-	<input type="radio"/>	-	-
4-Zonen-Komfortklimaautomatik	zusätzlich zur 2-Zonen-Komfortklimaautomatik: <ul style="list-style-type: none"> ▶ getrennte Temperaturverteilung für Fahrer- und Beifahrerseite sowie Temperatureinstellung und Luftverteilung für die im Fond sitzenden Personen links und rechts ▶ Luftaustrittsdüsen in der B-Säule ▶ Klimabedienteil hinten mit Touchbedienung ▶ effiziente Klimazonenregulierung durch Insassenerkennung ▶ automatischer Umluftbetrieb und sonnenstandsabhängige Regulierung ▶ Defrosterdüsen für Windschutz- und Seitenscheiben ▶ staub- und geruchsabscheidender Innenraumfilter, der für eine geringere Belastung des Fahrzeuginnenraums mit Staubpartikeln, Gerüchen und Allergenen sorgt ▶ Restwärmenutzung ▶ Speicherung personalisierter Klimaprofile 	9AQ	800,- 672,27		<input checked="" type="radio"/>	<input checked="" type="radio"/>	<input checked="" type="radio"/>	<input type="radio"/>	<input checked="" type="radio"/>	<input type="radio"/>	<input type="radio"/>
Ionisator und Aromatisierung	Durch die Ausstattung Ionisator und Aromatisierung erreicht das Innenraumklima ein hohes Niveau an Reinheit, Frische und Luftqualität. Der Ionisator reduziert schädliche Partikel und Keime in der Luft des Fahrzeuginnenraums. Er unterstützt dadurch auch eine antiallergene Reinigung. Der erzielte Frischegrad der Luft kann dabei helfen, das Wohlbefinden und die Aufmerksamkeit zu steigern. Die aktive Beduftung und die exklusiv für Audi entwickelten Düfte erzeugen ein noch besseres Raumklima und Frischegefühl. Gewählt werden kann je nach persönlicher Präferenz zwischen zwei hochwertigen Düften (Sommer und Winter) und vier verschiedenen Intensitätsstufen. Durch die spezielle Aromatisierungstechnologie lagern sich diese Duftmoleküle nicht auf textilen Oberflächen im Fahrzeug und der Kleidung der im Fahrzeug sitzenden Personen ab.	2V9	450,- 378,15		<input checked="" type="radio"/>	<input checked="" type="radio"/>	<input checked="" type="radio"/>	<input checked="" type="radio"/>	<input checked="" type="radio"/>	<input checked="" type="radio"/>	<input checked="" type="radio"/>

Klimatisierung

		Bestellschlüssel	EUR inkl. 19% MwSt. ¹ EUR ohne MwSt. ¹	A6	A6 advanced	A6 S line	S6	A6 allroad quattro	A6 50 TFSI e	A6 S line 55 TFSI e
Standheizung und -lüftung	<p>Die Standheizung erwärmt den Innenraum und befreit die Scheiben von Eis ohne Inbetriebnahme des Motors. Es sind zwei Heizmodi wählbar. Der Modus „abtauen“ hilft beim schnellen Entfrostern der Scheiben, der Modus „warm“ wird für ein zusätzliches Vorwärmen des Innenraums genutzt. Die Standlüftung führt Frischluft zu und senkt die Innenraumtemperatur.</p> <p>Beide Funktionen sind mittels Timer und separater Funkfernbedienung aktivierbar. Eine intelligente Steuerung mit Timer und Abfahrzeitprogrammierung berechnet zeit- und energieeffizient die Heizdauer. In Verbindung mit der optionalen Ausstattung Audi connect Notruf & Service mit Audi connect Remote & Control¹⁴ lässt sich die Standheizung komfortabel über die myAudi App^{9, 10} programmieren.</p>	9M9	1.700,- 1.428,57	●	●	●	●	●	-	-
Standklimatisierung	<p>Mit der serienmäßigen Standklimatisierung ist es möglich, den Innenraum im Sommer vor Fahrtbeginn herunterzukühlen oder ihn im Winter vorzuheizen. Die Standklimatisierung kann gezielt geplant und durch die Eingabe eines Abfahrzeitpunkts unmittelbar vor Beginn der Fahrt gestartet werden.</p> <p>Die Funktionen sind komfortabel über das MMI touch response im Fahrzeug programmierbar oder aktivierbar und können mit der myAudi App^{9, 10} komfortabel eingeschaltet werden. Die Standklimatisierung funktioniert unabhängig davon, ob das Auto gerade über die Ladeinfrastruktur geladen wird oder nicht – ein ausreichend hoher Ladezustand der Hochvoltbatterie vorausgesetzt. Beim Entriegeln des Fahrzeugs mit dem Funkschlüssel kann zusätzlich eine „Kurz-Klimatisierung“ gestartet werden.</p>			-	-	-	-	-	○	○
Komfort-Standklimatisierung	<p>Mit der Komfort-Standklimatisierung ist es möglich, den Innenraum im Sommer vor Fahrtbeginn herunterzukühlen oder ihn im Winter vorzuheizen. Die Standklimatisierung kann gezielt geplant und durch die Eingabe eines Abfahrzeitpunkts unmittelbar vor Beginn der Fahrt gestartet werden.</p> <p>Wenn weitere optional gegen Aufpreis erhältliche Ausstattungen wie Sitzheizung, Lenkradheizung und Glasflächenheizung gewählt wurden, können diese zusätzlich mit aktiviert werden. Die Komfort-Standklimatisierung kann gezielt geplant und durch die Eingabe eines Abfahrzeitpunkts unmittelbar vor Beginn der Fahrt gestartet werden. Die jeweilige Wunschtemperatur ist dabei individuell einstellbar.</p> <p>Die Funktionen sind komfortabel über das MMI touch response im Fahrzeug oder über die myAudi App^{9, 10} programmierbar und aktivierbar. Die Komfort-Standklimatisierung funktioniert unabhängig davon, ob das Auto gerade über die Ladeinfrastruktur geladen wird oder nicht – ein ausreichend hoher Ladezustand der Hochvoltbatterie vorausgesetzt. Beim Entriegeln des Fahrzeugs mit dem Funkschlüssel kann zusätzlich eine „Kurz-Klimatisierung“ gestartet werden.</p>	GA2	80,- 67,23	-	-	-	-	-	●	●

Weitere Innenausstattungen

		Bestellschlüssel	EUR inkl. 19% MwSt. ¹	EUR ohne MwSt. ¹	A6	A6 advanced	A6 S line	S6	A6 allroad quattro	A6 50 TFSI e	A6 S line 55 TFSI e
Nichtraucherausführung	<ul style="list-style-type: none"> ▶ kein Aschenbecher in der Mittelkonsole vorn ▶ jeweils eine 12-Volt-Steckdose vorn und hinten 				○	○	○	○	○	○	○
Zigarettenanzünder und Aschenbecher	vorn und hinten	9JC	60,- 50,42		●	●	●	●	●	●	●
Einstiegsleisten mit Aluminiumeinlegern vorn und hinten					○	○	○	-	-	○	-
Einstiegsleisten mit Aluminiumeinlegern vorn und hinten, beleuchtet					-	-	-	○	-	-	○
Einstiegsleisten mit Aluminiumeinlegern vorn und hinten, vorn mit allroad-Schriftzug					-	-	-	-	○	-	-
Einstiegsleisten mit Aluminiumeinlegern vorn und hinten, beleuchtet, vorn mit allroad-Schriftzug		7M3	180,- 151,26		-	-	-	-	●	-	-
Pedalerie und Fußstütze in Edelstahl					-	-	-	○	-	-	-
Fußmatten Audi exclusive	<p>Die Farbe der Keder, der Biesen und der Nähte an den Fußmatten in Schwarz ist aus dem Angebot der Haupt- und Akzentfarben Audi exclusive wählbar:</p> <ul style="list-style-type: none"> ▶ Alabasterweiß ▶ Cognacbraun ▶ Diamantsilber ▶ Havannabraun ▶ Jetgrau ▶ Karmesinrot ▶ Ozeanblau ▶ Schwarz ▶ Alaskablau ▶ Calendulagelb ▶ Iguanagrün <p>Ein Angebot der Audi Sport GmbH</p>	YSR	430,- 361,34		●	●	●	●	●	●	●
Sicherheitsgurte in Schwarz mit farbigem Rand Audi exclusive	<p>Die Farbe des Randes der schwarzen Sicherheitsgurte ist wählbar aus dem Angebot der Akzentfarben Audi exclusive: Alaskablau, Calendulagelb und Iguanagrün.</p> <p>Ein Angebot der Audi Sport GmbH</p> <p>Hinweis: Der mittlere Gurt im Fond ist immer in Schwarz ausgeführt.</p>	YTQ	1.500,- 1.260,50		●	●	●	●	-	●	●
Ablagepaket	2 Getränkehalter in der Mittelarmlehne hinten, Gepäckraumnetz zum Fixieren an den Verzurrösen am Gepäckraumboden	QE1	80,- 67,23		●	●	●	○	●	●	●
Schienensystem mit Fixierset	<p>Ladeboden im Gepäckraum mit je einer Schiene links und rechts; mit vier Verzurrösen, welche variabel im Schienensystem positionierbar sind; mit Spannband rechts zur Fixierung von Gegenständen sowie einem Netz links; mit zwei Haken rechts und links</p> <p>Hinweis: Serie für A6 Avant</p>				○	○	○	○	○	-	○

Weitere Innenausstattungen

		Bestellschlüssel	EUR inkl. 19% MwSt. ¹	EUR ohne MwSt. ¹	A6	A6 advanced	A6 S line	S6	A6 allroad quattro	A6 50 TFSI e	A6 S line 55 TFSI e
Schienensystem mit Fixierset	Teleskopstange sowie Gurt zur individuellen Aufteilung des Gepäckraums und sicheren Fixierung von Gegenständen, unter Ladeboden verstaubar Hinweis: nur für A6 Avant bestellbar	3GN	175,- 147,06		●	●	●	●	●	-	-
Einstiegs-LED mit Logoprojektion vorn	A-Modelle: Beim Öffnen der vorderen Seitentüren werden die Audi Ringe bzw. in Verbindung mit S line das S-Emblem mit roter Raute mittels LED-Technik auf den Untergrund projiziert. Die LED-Technologie sorgt nicht nur für eine gesteigerte Helligkeit beim Einsteigen, sondern auch für eine individuelle Optik. S-Modelle: Beim Öffnen der vorderen Seitentüren wird das S-Emblem mit roter Raute mittels LED-Technik auf den Untergrund projiziert. Die LED-Technologie sorgt nicht nur für eine gesteigerte Helligkeit beim Einsteigen, sondern auch für eine individuelle Optik. allroad: Beim Öffnen der vorderen Seitentüren wird der allroad-Schriftzug mittels LED-Technik auf den Untergrund projiziert. Die LED-Technologie sorgt nicht nur für eine gesteigerte Helligkeit beim Einsteigen, sondern auch für eine individuelle Optik.	9TG	125,- 105,04		●	●	●	●	●	●	●

Technologien





quattro

NAVIGATION

AUTO

OFF

Anzeigen und Bedienelemente

		Bestellschlüssel	EUR inkl. 19% MwSt. ¹	EUR ohne MwSt. ¹	A6	A6 advanced	A6 S line	S6	A6 allroad quattro	A6 50 TFSI e	A6 S line 55 TFSI e
Audi virtual cockpit plus	<p>Das Audi virtual cockpit plus beinhaltet:</p> <ul style="list-style-type: none"> ▶ 3 individuelle Darstellungsoptionen: „Dynamik“, „Sport“ und „Klassik“ ▶ Bedienung über das Multifunktionslenkrad ▶ Konfiguration von Bordcomputerwerten im Drehzahlmesser ▶ Darstellung der Navigationskarte als 3D-Geländemodell auf dem hochauflösenden 12,3-Zoll-Full-HD-Farbdisplay ▶ permanente Anzeige von Navigationsinformationen im Bereich des Tachos bei aktiver Routenführung ▶ Pausenempfehlung 				○	○	○	○	○	-	-
Audi virtual cockpit	<p>Das volldigitale Kombiinstrument in 12,3-Zoll-Full-HD-Auflösung mit der Darstellungsoption „Klassik“ und spezifischen Anzeigen für Plug-in-Hybrid-Modelle zeichnet sich durch eine flexible, klar strukturierte Anzeige aus. Ausgewählte Informationen rund um das Fahrzeug und seine Funktionen können individuell und bedarfsgerecht angezeigt werden.</p> <p>Das Audi virtual cockpit beinhaltet:</p> <ul style="list-style-type: none"> ▶ Darstellungsoption „Klassik“ mit spezifischen Anzeigen für Plug-in-Hybrid-Modelle ▶ bedarfsgerechte Anzeige von Geschwindigkeit, Leistungsabruf, Drehzahl, Kartendarstellung, Radio- und Media-Informationen und vielem mehr ▶ Konfiguration von Bordcomputerwerten im linken Rundinstrument ▶ Bedienung über das Multifunktionslenkrad ▶ Darstellung der Navigationskarte als 3D-Geländemodell auf dem hochauflösenden 12,3-Zoll-Full-HD-Farbdisplay ▶ permanente Anzeige von Navigationsinformationen im Bereich des Tachos bei aktiver Routenführung ▶ Pausenempfehlung <p>Mit der VIEW-Taste im Multifunktionslenkrad kann intuitiv und zügig zwischen 2 unterschiedlich großen Darstellungen der Rundinstrumente gewechselt werden:</p> <ul style="list-style-type: none"> ▶ progressive Ansicht mit großen, anschaulichen Grafiken des Bordcomputers und der MMI-Inhalte ▶ klassische Ansicht mit großen Drehzahl- und Geschwindigkeitsanzeigen 				-	-	-	-	-	○	○
Head-up Display¹⁵	<p>Auf Wunsch werden die Geschwindigkeit und weitere fahrerrelevante Informationen der MMI Navigation plus mit MMI touch response sowie aus optional erhältlichen Ausstattungen wie Assistenzsystemen und Warnhinweise in den direkten Sichtbereich der fahrenden Person projiziert. Die Blickabwendung von der Fahrbahn wird dadurch reduziert. Die mehrfarbige Anzeige ermöglicht eine kontraststarke Darstellung. Die Projektionsfläche des dezent in die Instrumententafel integrierten Head-up-Displays ist in der Höhe und Helligkeit einstellbar.</p>	KS1	1.400,- 1.176,47		●	●	●	●	●	●	●

Navigation, Medien und Soundsysteme

	Bestellschlüssel	EUR inkl. 19% MwSt. ¹	EUR ohne MwSt. ¹	A6	A6 advanced	A6 S line	S6	A6 allroad quattro	A6 50 TFSI e	A6 S line 55 TFSI e
<p>MMI Radio plus mit MMI touch response¹⁶</p> <ul style="list-style-type: none"> ▶ 10,1-Zoll-Farbdisplay (1.540 × 720) inkl. MMI touch response mit haptischem Feedback ▶ Audi music interface; 2 USB-C-Anschlüsse mit Daten- und Ladefunktion ▶ Bluetooth-Schnittstelle¹⁷ (Freisprechen und Audiostreaming): Das Smartphone kann mittels Bluetooth mit dem Fahrzeug verbunden werden, um Musik über das Fahrzeug abzuspielen oder Telefonate zu führen. Zum Freisprechen können zwei Mobiltelefone gleichzeitig verbunden werden. Das zuerst verbundene Mobiltelefon wird im MMI angezeigt und beinhaltet die kompletten Kontaktdaten. Je nach Smartphone-Modell können auch E-Mails und SMS mittels Bluetooth im MMI angezeigt werden. ▶ abgesetztes MMI touch-Bedienteil mit 8,6-Zoll-Farbdisplay (1.280 × 660) inkl. MMI touch response mit haptischem Feedback; zur Steuerung der Klimatisierungsfunktionen sowie Eingabefeld für Handschrifterkennung ▶ Passivlautsprecher; 8 Lautsprecher vorn und hinten mit 120 Watt ▶ AM-/FM-Phasendiversity ▶ Digitalradio DAB+ ▶ geschwindigkeitsabhängige Lautstärkeanpassung 				<input type="checkbox"/>	<input type="checkbox"/>	<input type="checkbox"/>	<input type="checkbox"/>	<input type="checkbox"/>	<input type="checkbox"/>	<input type="checkbox"/>
<p>MMI Navigation mit MMI touch response</p>  <ul style="list-style-type: none"> ▶ Navigationssystem¹⁸ mit Darstellung auf einem hochauflösenden 10,1-Zoll-Farbdisplay (1.540 × 720) inklusive MMI touch response mit haptischem Feedback ▶ zusätzliche Anzeige der Navigationskarte bzw. Pfeildarstellung im Audi virtual cockpit (plus) ▶ Kartenupdate¹⁹: Download aktueller Navigationsdaten ▶ 3D-Kartendarstellung mit Anzeige vieler Sehenswürdigkeiten und Stadtmodelle ▶ Effizienzassistent: nutzt die Streckendaten des Navigationssystems und ist zusammen mit dem optionalen adaptiven Geschwindigkeitsassistenten in der Lage, bei aktiver Geschwindigkeitsregelung den Freilauf situationsbedingt vorausschauend und effizient zu aktivieren oder zu deaktivieren ▶ Online-Verkehrsinformationen ▶ MMI-Suche: Freitextsuche mit intelligenten Zielvorschlägen bereits während der Eingabe ▶ MMI touch response zur schnellen, intuitiven Bedienung – z. B. Zieleingabe per Handschrifterkennung sowie freies Bewegen und Zoomen in der Karte ▶ einfache Bedienung des Infotainments über natürlichsprachliche Interaktion^{9, 20} ▶ detaillierte Routeninformationen: Kartenvorschau, Wahl aus Alternativrouten, POIs, Spurempfehlungen, Autobahnausfahrten, Kreuzungsdetaillkarten u. v. m. ▶ Eingabe von bis zu 10 Zwischenzielen ▶ ausgewähltes Portfolio Audi connect Navigation & Infotainment¹⁴ 				<input type="checkbox"/>	<input type="checkbox"/>	<input type="checkbox"/>	<input type="checkbox"/>	<input type="checkbox"/>	<input type="checkbox"/>	<input type="checkbox"/>

Navigation, Medien und Soundsysteme

		Bestellschlüssel	EUR inkl. 19% MwSt. ¹ EUR ohne MwSt. ¹	A6	A6 advanced	A6 S line	S6	A6 allroad quattro	A6 50 TFSI e	A6 S line 55 TFSI e
8 Lautsprecher	8 Passivlautsprecher vorn und hinten, 120 Watt Gesamtleistung			○	○	○	-	○	-	-
Audi Soundsystem	10 Lautsprecher inklusive Centerspeaker und Subwoofer, 6-Kanal-Verstärker mit einer Gesamtleistung von 180 Watt	9VD	380,- 319,33	●	●	●	○	●	○	○
Bang & Olufsen Premium Soundsystem mit 3D-Klang	 <p>Beim Bang & Olufsen Premium Soundsystem mit 3D-Klang erfolgt die Soundwiedergabe durch 16 Lautsprecher inklusive 3D-Klang-Lautsprechern und Centerspeaker und Subwoofer. Der 15-Kanal-Verstärker besitzt eine Gesamtleistung von 705 Watt. Der 3D-Klang überzeugt durch eine räumliche Klangwiedergabe für die Vordersitze. Dieses Soundfeature wird durch zusätzliche Lautsprecher in der A-Säule, durch die Mitteltöner und die Fraunhofer-Technologie Symphoria erzeugt. Der 3D-Klang kann mit sämtlichen Quellen wiedergegeben werden. So wird im Fahrzeug ein nahezu beispiellos authentisches 3D-Surround-Erlebnis erzeugt und das Gefühl vermittelt, als säße man in der ersten Reihe eines KonzertsaaIs</p>	9VS	1.150,- 966,39 770,- 647,06	●	●	●	-	●	-	-
Bang & Olufsen Advanced Soundsystem mit 3D-Klang	<p>Insgesamt 19 Lautsprecher inklusive 3D-Klang vorn und hinten sorgen für eine faszinierende 3D-Sound-Wiedergabe. Exklusive Abdeckungen aus Aluminium mit Beleuchtung in den vorderen und hinteren Türen sowie hochwertigen Neodym-Magneten setzen im Interieur eindrucksvolle Akzente, womit die technische Brillanz des Systems auch optisch sichtbar wird. Die Centerspeaker sowie zwei automatisch ausfahrende akustische Linsen auf der Instrumententafel erzeugen eine äußerst detailgetreue Akustik an jedem Sitzplatz. Lautsprecher, Centerspeaker und Subwoofer sind jeweils mit eigener, separater Endstufe ausgestattet.</p> <p>Die räumliche Klangwiedergabe entsteht durch zusätzliche Lautsprecher in der A- und B-Säule sowie durch die Mitteltöner. Die technologische Basis hierfür ist die Fraunhofer-Technologie Symphoria 2.0. Damit wird ein nahezu beispiellos authentisches Stereo- und 3D-Surround-Erlebnis im Fahrzeug erzeugt. Für die 3D-Klangwiedergabe können sämtliche Soundquellen genutzt werden.</p> <p>Mehr Weite, mehr Tiefe und mehr Höhe. Symphoria 2.0 ergänzt diejenigen Dimensionen, die für ein natürliches Klangbild unverzichtbar sind. Es entsteht ein angenehmes Gefühl von Räumlichkeit im Fahrzeug. Gleichzeitig scheinen sich die physikalischen Grenzen des Fahrzeuginnenraums aufzulösen. Er wirkt akustisch größer und Musik kann sich in ihrer ursprünglichsten Form entfalten.</p>	8RF	6.450,- 5.420,17 6.070,- 5.100,84	●	●	●	-	●	-	-

● = als Sonderausstattung lieferbar ○ = Serienausstattung - = kein Angebot. Erläuterungen zu den Fußnoten finden Sie ab Seite 152.

		Bestellschlüssel	EUR inkl. 19% MwSt. ¹ EUR ohne MwSt. ¹	A6	A6 advanced	A6 S line	S6	A6 allroad quattro	A6 50 TFSI e	A6 S line 55 TFSI e
Bang & Olufsen Advanced Soundsystem mit 3D-Klang (Fortsetzung)	<p>Hintergrund zu Symphoria: Einzelne Klangkomponenten werden innerhalb des Audiosignals mithilfe eines semantischen Analyseprozesses in Direkt-schall, frühe Reflexionen und Nachhall getrennt. Der Algorithmus von Symphoria verteilt die getrennten Audioobjekte im Fahrzeug, ohne dabei dem Musiksignal künstlich generierte Anteile hinzuzufügen. So entsteht eine gleichmäßig hochwertige 3D-Surround-Wiedergabe auf allen Sitzplätzen.</p> <p>Das Bang & Olufsen Advanced Soundsystem mit 3D-Klang beinhaltet:</p> <ul style="list-style-type: none"> ▶ 19-Kanal-BeoCore-Verstärker ▶ hocheffiziente ICE-Power-Endstufen mit einer Gesamtleistung von 1.820 Watt ▶ dynamische Fahrgeräuschkompensation ▶ geschwindigkeitsabhängige Lautstärkeanpassung ▶ räumliche Klangwiedergabe durch das Soundfeature 3D-Klang vorn und hinten 									
DVD-Laufwerk	DVD-Laufwerk im Handschuhfach verbaut; Abspielbarkeit von MP3, WMA und AAC	7D5	120,- 100,84	●	●	●	●	●	●	●
Digitaler Radioempfang	Zusätzlich zum analogen Senderangebot wird der Empfang von digital ausgestrahlten Radiosendern ²¹ nach DAB-Standard, inklusive DAB+ und DMB Audio, angeboten. In Verbindung mit MMI Navigation plus mit MMI touch response sucht ein zweiter DAB-Tuner permanent nach alternativen Empfangsfrequenzen des eingestellten Senders, während die Senderliste gleichzeitig aktualisiert wird. Im MMI touch response-Display werden programmbegleitende Informationen ²² , wie z. B. Interpret_in oder Titel, sowie Zusatzinformationen in Form einer Slideshow (z. B. Cover oder Wetter) angezeigt.			○	○	○	○	○	○	○
Digitaler TV-Empfang ohne CI+ Pay-TV-System und digitaler Radioempfang	<p>Für den qualitativ hochwertigen Empfang von digital ausgestrahlten, unverschlüsselten und frei empfangbaren DVB-T2-Fernsehsendern²¹, die im MPEG-2-, MPEG-4- oder MPEG-5-Format senden.</p> <p>Des Weiteren werden DVB-T2-Audiosender inklusive Teletext und Electronic Program Guide (EPG) empfangen. Die Bildwiedergabe ist nur im Stillstand möglich, die Audio-Ausgabe ist auch während der Fahrt verfügbar.</p> <p>Zusätzlich zum analogen Senderangebot wird der Empfang von digital ausgestrahlten Radiosendern²¹ nach DAB-Standard, inklusive DAB+ und DMB Audio, angeboten. Ein zweiter DAB-Tuner sucht permanent nach alternativen Empfangsfrequenzen des eingestellten Senders, während die Senderliste gleichzeitig aktualisiert wird.</p> <p>Im MMI werden programmbegleitende Informationen²², wie z. B. Interpret_in oder Titel, sowie Zusatzinformationen in Form einer Slideshow (z. B. Cover oder Wetter) angezeigt.</p>	QU1	1.150,- 966,39	●	●	●	●	●	●	●

Telefon und Kommunikation

		Bestellschlüssel	EUR inkl. 19% MwSt. ¹	EUR ohne MwSt. ¹	A6	A6 advanced	A6 S line	S6	A6 allroad quattro	A6 50 TFSI e	A6 S line 55 TFSI e
Audi phone box¹⁷	Das Smartphone kann mittels Bluetooth mit dem Fahrzeug gekoppelt werden, um entweder zu telefonieren oder Musik im Fahrzeug abzuspielen. Je nach Smartphone-Modell können auch E-Mails und SMS mittels Bluetooth im MMI angezeigt werden. Die für das Laden und Verstauen vorgesehene Telefonablage im Bereich der Mittelarmlehne vorn verfügt über eine Kopplung mit der Fahrzeugantenne, was die Empfangs- und Gesprächsqualität verbessert. Zudem wird die Handstrahlung im Fahrzeuginnenraum etwas verringert, da weniger Sendeleistung des Mobiltelefons benötigt wird. Die Ablage ist mit den Abmessungen 170 x 87 mm ausreichend dimensioniert für größere Smartphones. Da immer mehr kompatible Mobilfunktelefone kabellos geladen werden können, verfügt die Audi phone box neben dem USB-Anschluss zum Laden über eine induktive Ladefunktion (Qi-Standard). Die Ladestatusanzeige wird im MMI touch response-Display angezeigt. Sollte das Smartphone beim Verlassen des Fahrzeugs noch in der Ablage liegen, erinnert die Vergessenswarnung im MMI daran, das Smartphone mitzunehmen.	9ZE	500,- 420,17		●	●	●	●	●	●	●
Vorbereitung für Smartphone-Interface¹⁷	Vorbereitung für eine nachträgliche Buchung des Smartphone-Interfaces über Functions on Demand Das Smartphone-Interface verbindet das Smartphone mit dem Fahrzeug und bringt Smartphone-Inhalte nahtlos direkt aufs MMI touch response-Display. ²³ Navigation, Telefonie, Musik und ausgewählte Third-Party-Apps ²⁴ lassen sich komfortabel über das MMI touch response-Display sowie per Sprachbedienung steuern. Die Verbindung kann dabei entweder mithilfe eines passenden USB-Kabels oder kabellos erfolgen. ²⁵	IU2	ohne Mehrpreis		●	●	●	-	●	-	-
Audi Application Store und Smartphone-Interface¹⁷	Der Audi Application Store im MMI des Fahrzeugs ermöglicht den Zugang zu einer großen Auswahl beliebter Apps, zum Beispiel aus den Kategorien Nachrichten und Podcasts, Sport und Spiele oder Video und Entertainment. Diese können direkt ins Fahrzeug geladen werden und sind im Rahmen der rechtlichen Vorgaben nutzbar. Über verfügbare Updates für die geladenen Apps werden Sie informiert, diese können direkt im Fahrzeug heruntergeladen werden. Die App Amazon Alexa (Alexa Built-in) ²⁶ ist bereits vorinstalliert. Damit lassen sich Apps aus den Bereichen Unterhaltung, Nachrichten, Sport und vielen mehr bequem per Sprachsteuerung im Fahrzeug nutzen und verbundene Smarthome-Geräte von unterwegs steuern. Für die Nutzung der Apps und Amazon Alexa werden ein myAudi ^{9, 10} Account und eine Datenverbindung benötigt. Mit der Ausstattung besteht ebenfalls die Möglichkeit, einmalig ein 25-GB-Datenpaket für die Nutzungsdauer von einem Jahr bei unserem Partner Cubic Telecom kostenlos zu buchen. ²⁷ Bei Bedarf können dort jederzeit eine Verlängerung und zusätzliche Datenpakete kostenpflichtig hinzugebucht werden. Über dieses Datenvolumen und einen integrierten WLAN-Hotspot ist es außerdem möglich, mit bis zu acht mobilen Endgeräten wie Smartphones und Tablets im Fahrzeug im Internet zu surfen. Das Smartphone-Interface verbindet das Smartphone mit dem Fahrzeug und bringt Smartphone-Inhalte nahtlos direkt aufs MMI touch response-Display. ²³ Navigation, Telefonie, Musik und ausgewählte Third-Party-Apps ²⁴ lassen sich komfortabel über das MMI touch response-Display sowie per Sprachbedienung steuern. Die Verbindung kann dabei entweder mithilfe eines passenden USB-Kabels oder kabellos erfolgen. ²⁵	IU4	420,- 352,94		●	●	●	○	●	○	○

		Bestellschlüssel	EUR inkl. 19% MwSt. ¹	EUR ohne MwSt. ¹	A6	A6 advanced	A6 S line	S6	A6 allroad quattro	A6 50 TFSI e	A6 S line 55 TFSI e
USB-Anschlüsse mit Ladefunktion im Fond	zwei USB-C-Anschlüsse mit Ladefunktion im Fond zusätzlich zu zwei Schnittstellen in der ersten Sitzreihe; einfache Verbindung mithilfe eines USB-Kabels, Leistung 15 Watt	UE8	150,- 126,05		●	●	●	●	●	●	●
Audi connect Notruf & Service mit Audi connect Remote & Control ^{9, 14, 28}	<p>Audi connect Notruf & Service</p> <p>Die Audi connect Notruf & Service-Dienste sorgen für ein sicheres Gefühl auf jeder Fahrt – egal, was passiert und wohin der Weg führt. So wird zum Beispiel im Falle eines schweren Unfalls ein automatischer Notruf an die Audi Notrufzentrale geleitet. Mithilfe der automatisch übermittelten Fahrzeuginformationen kann schnellstmöglich Hilfe organisiert werden. Außerdem kann das Fahrzeug mit Online Car Care bestimmte Pannen prädiktiv erkennen, bevor sie überhaupt auftreten. Sollte es dennoch zu einer Panne oder einem leichten Unfall kommen, steht mit dem Online-Pannruf und dem Audi Schadenservice unmittelbar Hilfe bereit.</p> <p>Das Paket beinhaltet folgende Dienste:</p> <ul style="list-style-type: none"> ▶ Audi connect Notruf²⁹ ▶ Online-Pannruf ▶ Audi Schadenservice ▶ Servicetermin online³⁰ ▶ Online Car Care³¹ <p>Audi connect Remote & Control</p> <p>Die Dienste von Audi connect Remote & Control vernetzen das Fahrzeug mit dem Smartphone. Mit der myAudi App^{9, 10} kann aus der Ferne auf das Fahrzeug zugegriffen, die letzte Parkposition und der aktuelle Fahrzeugstatus eingesehen werden. Dazu gehören unter anderem der aktuelle Tank- und Ölfüllstand (bei A6 TFSI e die aktuelle elektrische Reichweite sowie der aktuelle Ladezustand), der aktuelle Kilometerstand, die nächste fällige Inspektion sowie die Information, ob Türen und Fenster verschlossen sind. Bei Bedarf kann das Fahrzeug aus der Ferne ver- und entriegelt werden. Für den höchsten Komfort können bei A6 TFSI e zusätzlich die Standklimatisierung sowie der Ladevorgang gestartet werden. Bestimmte optional gegen Aufpreis erhältliche Sonderausstattungen können zusätzlich von der Online-Anbindung profitieren. So kann sowohl die Standheizung über die myAudi App^{9, 10} gestartet oder programmiert werden als auch eine Push-Benachrichtigung beim Auslösen der Diebstahlwarnanlage an das Smartphone gesendet werden.</p> <p>Das Paket beinhaltet folgende Dienste:</p> <ul style="list-style-type: none"> ▶ Parkposition ▶ Fahrzeugstatus und für A6 TFSI e Fahrzeugdaten ▶ Fernsteuerung Ver- und Entriegeln³² ▶ Fernsteuerung Laden (nur für A6 TFSI e) ▶ Fernsteuerung Standheizung (nicht für A6 TFSI e) ▶ Fernsteuerung Klimatisieren (nur für A6 TFSI e) ▶ Push-Benachrichtigung Diebstahlwarnanlage³³ 			○	○	○	○	○	○	○	

Assistenzsysteme



Bestellschlüssel	EUR inkl. 19% MwSt. ¹ EUR ohne MwSt. ¹	A6	A6 advanced	A6 S line	S6	A6 allroad quattro	A6 50 TFSI e	A6 S line 55 TFSI e
------------------	---	----	-------------	-----------	----	--------------------	--------------	---------------------



Assistenzpaket Plus

Fahren in der Stadt, auf dem Land und auf der Autobahn: Das Assistenzpaket Plus^{5, 8, 16, 34} beinhaltet alle Assistenzfunktionen aus den Bereichen Parken, Stadt und Tour.

Das Assistenzpaket Plus beinhaltet folgende Pakete:

- ▶ **Assistenzpaket Parken mit Remote-Parkassistent plus**
- ▶ **Assistenzpaket Stadt**
- ▶ **Assistenzpaket Tour**

Hinweis: nur in Verbindung mit Komfortschlüssel mit sensorgesteuerter Gepäckraumriegelung oder Komfortschlüssel mit sensorgesteuerter Gepäckraumriegelung inkl. Diebstahlwarnanlage und Ambiente-Lichtpaket oder Ambiente-Lichtpaket plus bestellbar

PBY	3.860,- 3.243,70	●	●	●	●	●	●
-----	---------------------	---	---	---	---	---	---

Assistenzsysteme

Bestellschlüssel	EUR inkl. 19% MwSt. ¹ EUR ohne MwSt. ¹	A6	A6 advanced	A6 S line	S6	A6 allroad quattro	A6 50 TFSI e	A6 S line 55 TFSI e
------------------	---	----	-------------	-----------	----	--------------------	--------------	---------------------



Die im Assistenzpaket Stadt zusammengefassten Assistenzfunktionen nutzen die Daten der Front- bzw. Heckradarsensoren sowie, falls vorhanden, der optionalen Umgebungskameras. Werden im Detektionsbereich von der Sensorik Fahrzeuge erkannt, werden jeweils von einzelnen dafür ausgelegten Assistenzsystemen mehrstufige Warnhinweise eingeleitet. Reagiert die fahrende Person darauf nicht, kann Audi pre sense 360°, die Kombination von Audi pre sense basic, Audi pre sense front, Audi pre sense rear und Audi pre sense side, Schutzmaßnahmen wie die Optimierung der Sitzposition und die Einleitung des Schließvorgangs der Fenster auslösen – von der Bremskraftunterstützung bzw. Vollverzögerung bis hin zur optionalen Gurtstrafung.

PCM	1.200,- 1.008,40	●	●	●	●	●	●	●
-----	---------------------	---	---	---	---	---	---	---

104

Kreuzungsassistent^{5, 16}

Der Kreuzungsassistent überwacht mithilfe der in der Fahrzeugfront verbauten Radarsensoren das vordere und seitliche Fahrzeugumfeld im Bereich von Kreuzungen und Ausfahrten. Falls vorhanden, werden zusätzlich die Informationen der Kameras der optionalen Umgebungsanzeige genutzt. Innerhalb der Systemgrenzen werden herannahende, sich bewegende Objekte wie z. B. Autos erkannt. Das System arbeitet im Geschwindigkeitsbereich bis 30 km/h, Bremsimpulse werden bis 10 km/h durchgeführt. In als kritisch erkannten Situationen werden mehrstufige Warnhinweise ausgelöst.

Spurwechselwarnung⁵

Die Spurwechselwarnung unterstützt dabei, das Verkehrsgeschehen hinter dem Fahrzeug zu überwachen. Zwei zusätzlich im Heck verbaute Radarsensoren erfassen Fahrzeuge, die sich seitlich von hinten nähern oder im Verkehr mitschwimmen. Es können der Abstand sowie die Geschwindigkeitsdifferenz gemessen und analysiert werden.

Ausstiegswarnung⁵

Werden bei einem stehenden Fahrzeug die Türen geöffnet, warnt die Ausstiegswarnung vor möglichen Kollisionen mit erkannten Verkehrsteilnehmern, wie z. B. Fahrzeugen, die sich von hinten nähern.

	Bestellschlüssel	EUR inkl. 19% MwSt. ¹ EUR ohne MwSt. ¹	A6	A6 advanced	A6 S line	S6	A6 allroad quattro	A6 50 TFSI e	A6 S line 55 TFSI e
Assistenzpaket Stadt^{5, 16} (Fortsetzung)									
Querverkehrsassistent hinten⁵									
Audi pre sense 360^{5, 16}									
	Der Querverkehrsassistent hinten kann beim Rückwärtsfahren bis 10 km/h (z. B. beim Ausparken) vor einer möglichen Kollision mit herannahenden, bewegten Objekten (wie z. B. Autos im Querverkehr) warnen. Mithilfe der Radarsensoren wird beim Ausparken das rückwärtige und seitliche Fahrzeugumfeld überwacht.								
	Audi pre sense rear nutzt zur Überwachung die Daten der Radarsensoren im Fahrzeugheck. Die Wahrscheinlichkeit eines Auffahrunfalls durch nachfolgende Fahrzeuge wird innerhalb der Systemgrenzen berechnet. Wird eine als Kollisionsrisiko eingestufte Situation erkannt, werden Schutzmaßnahmen eingeleitet.								
	Audi pre sense side kann innerhalb der Systemgrenzen bis 60 km/h Eigengeschwindigkeit drohende Seitenkollisionen durch kreuzende und von der Seite kommende Fahrzeuge erkennen. Es nutzt dazu die Daten der zusätzlich verbauten Radarsensoren im Front- und Heckbereich des Fahrzeugs sowie weiterer Sensoren.								

Assistenzsysteme

Bestellschlüssel	EUR inkl. 19% MwSt. ¹ EUR ohne MwSt. ¹
A6	
A6 advanced	
A6 S line	
S6	
A6 allroad quattro	
A6 50 TFSI e	
A6 S line 55 TFSI e	



Assistenzpaket Tour^{5, 16}

Das Assistenzpaket Tour beinhaltet eine Auswahl an Assistenzsystemen, die den Fahrkomfort insbesondere auf Überland- und Langstreckenfahrten erhöhen können. Eine Assistenzfunktion des Assistenzpakets Tour ist der adaptive Fahrassistent. Zu den Funktionen des adaptiven Fahrassistenten zählen der adaptive Geschwindigkeitsassistent und der Spurführungsassistent.

PCC	1.690,- 1.420,17	●	●	●	●	●	●
-----	---------------------	---	---	---	---	---	---

Adaptiver Fahrassistent^{5, 16}

Der adaptive Geschwindigkeitsassistent unterstützt innerhalb der Systemgrenzen beim Beschleunigen, Bremsen sowie Halten von Geschwindigkeit und Abstand. Der Spurführungsassistent hilft beim Halten der Fahrspur. Dadurch kann der Fahrkomfort speziell auf Langstrecken gesteigert werden.

Effizienzassistent^{5, 16}

Der Effizienzassistent unterstützt beim vorausschauenden Fahren und kann so eine kraftstoffsparende Fahrweise des adaptiven Geschwindigkeitsassistenten und der Geschwindigkeitsregelanlage fördern.

Abbiegeassistent^{5, 16}

Der Abbiegeassistent überwacht mittels der Daten des Radarsensors und der Frontkamera die Gegenfahrbahn, sobald der Blinker gesetzt wird. Bei Anfahrvorgängen oder beim langsamen Fahren bis zu einer Geschwindigkeit von max. 10 km/h kann das System durch einen Bremseneingriff das Risiko einer Kollision mit entgegenkommenden Fahrzeugen verringern.

Ausweichassistent⁵

Der Ausweichassistent nutzt die Daten des Radarsensors und der Frontkamera und hilft im Rahmen der Systemgrenzen in einer kritischen Situation, das Fahrzeug um ein Hindernis herumzulenken. Weicht die fahrende Person einem Hindernis nach einer Akutwarnung aktiv aus, so unterstützt der Ausweichassistent durch gezieltes Abbremsen der Räder und Aufbringen eines geringen Lenkmoments bei der Korrektur des Lenkeinschlags.

● = als Sonderausstattung lieferbar ○ = Serienausstattung – = kein Angebot. Erläuterungen zu den Fußnoten finden Sie ab Seite 152.

<p>Assistenzpaket Tour^{5, 16} (Fortsetzung)</p> <p>Notfallassistent^{5, 16}</p>	<p>Der Notfallassistent erkennt, wenn die fahrende Person auf die Hinweise nicht reagiert. Er warnt mehrstufig, übernimmt in solchen Fällen die Führung des Fahrzeugs und bringt das Fahrzeug automatisch zum Stillstand.</p> <p>Detaillierte Informationen zu den einzelnen Ausstattungen können den jeweiligen Einzelbeschreibungen entnommen werden.</p> <p>Hinweis: nur in Verbindung mit Einparkhilfe plus und Doppelspeichen-Lederlenkrad mit Multifunktion, Schaltwippen und Lenkradheizung, Lederlenkrad, 3-Speichen-Design, mit Multifunktion plus und Lenkradheizung oder Lederlenkrad, 3-Speichen-Design, mit Multifunktion und Schaltwippen bestellbar</p>													

Assistenzsysteme

Bestellschlüssel	EUR inkl. 19% MwSt. ¹ EUR ohne MwSt. ¹	A6	A6 advanced	A6 S line	S6	A6 allroad quattro	A6 50 TFSI e	A6 S line 55 TFSI e
------------------	---	----	-------------	-----------	----	--------------------	--------------	---------------------



Assistenzpaket Parken mit Remote-Parkassistent plus^{5, 16, 35}

Die Aktivierung des Remote-Parkassistenten plus erfolgt über die intuitive myAudi App^{9, 10}. Durch Dauerdruck der Audi >>P-Taste auf der Bedienoberfläche steuert die fahrende Person den Parkvorgang aktiv. Den gesamten Vorgang muss die fahrende Person dabei vollumfänglich überwachen. Innerhalb der Systemgrenzen bremst das Fahrzeug bei Hindernissen automatisch ab.

Nutzung auch im Fahrzeug möglich. Alternativ kann der Remote-Parkassistent plus auch aus dem Fahrzeuginnenen über die Audi >>P-Taste in der Mittelkonsole gestartet werden. Auch hier muss die fahrende Person den Manövriervorgang in vollem Umfang überwachen und die Audi >>P-Taste permanent gedrückt halten. Zur Überwachung des Parkmanövers bekommt die fahrende Person das Bild der Umgebungskameras auf dem oberen Touchscreen im Fahrzeug angezeigt.

Hindernisse erkennen. Mit einer hochpräzisen Sensorik wird die Fahrzeugumgebung genau vermessen. Zur Erfassung von Hindernissen werden zwölf Ultraschallsensoren genutzt. Die Umgebungskameras mit ihrer analytischen Bildverarbeitung liefern weitere Informationen.

Das System kann in Längs- und Querparklücken vorwärts und rückwärts einparken und aus Längsparklücken wieder ausparken. Aus Querparklücken kann zusätzlich mittels der myAudi App^{9, 10} ausgeparkt werden. Die fahrende Person kann komfortabel vor dem Einparkvorgang aussteigen und nach dem Ausparken in das Fahrzeug einsteigen.

Der Manövrierassistent unterstützt beim Parken und Rangieren, indem Ultraschallsensoren sowie die Umgebungskameras das vordere, hintere und seitliche Fahrzeugumfeld überwachen. Erkennt werden können bewegte und stehende Objekte, die größer als 10 Zentimeter sind. Beispielsweise kann das eine Säule im Parkhaus oder ein fahrendes Fahrzeug sein. Drohenden Kollisionen versucht der Manövrierassistent innerhalb der Systemgrenzen durch warnende Lenkimpulse und selbstständiges Bremsen bis zum Stillstand entgegenzuwirken. Dabei darf das Auto in der Vor- und Rückwärtsfahrt nicht schneller als 10 km/h sein.

Hinweis: nur in Verbindung mit Komfortschlüssel mit sensorgesteuerter Gepäckraumverriegelung oder Komfortschlüssel mit sensorgesteuerter Gepäckraumverriegelung inkl. Diebstahlwarnanlage und Ambiente-Lichtpaket oder Ambiente-Lichtpaket plus bestellbar

PCF	1.620,- 1.361,34	●	●	●	●	●	●	●
-----	---------------------	---	---	---	---	---	---	---

● = als Sonderausstattung lieferbar ○ = Serienausstattung – = kein Angebot. Erläuterungen zu den Fußnoten finden Sie ab Seite 152.

		Bestellschlüssel	EUR inkl. 19% MwSt. ¹	EUR ohne MwSt. ¹	A6	A6 advanced	A6 S line	S6	A6 allroad quattro	A6 50 TFSI e	A6 S line 55 TFSI e
Audi pre sense front^{5, 16}	<p>Audi pre sense front kann innerhalb der Systemgrenzen situations- und geschwindigkeitsabhängig vor drohenden Kollisionen warnen und entsprechende Bremsungen einleiten. Dazu werden die Daten der Frontkamera genutzt und die Wahrscheinlichkeit eines Auffahrunfalls wird berechnet.</p> <p>Im Geschwindigkeitsbereich bis 250 km/h können Fahrzeuge erkannt werden, bis ca. 85 km/h Fußgänger_innen und ab 5 km/h Radfahrer_innen. Wird eine drohende Frontalkollision ermittelt, warnt das System in einem mehrstufigen Konzept. Die Warnung erfolgt optisch, akustisch und haptisch und kann bei Bedarf eine Bremskraftunterstützung bzw. eine Vollverzögerung einleiten. Dadurch kann die Geschwindigkeit reduziert bzw. die Kollision unter Umständen vermieden werden.</p> <p>Im Rahmen der technischen Möglichkeiten beinhaltet der Dienst Audi pre sense front zudem die Überprüfung und potenzielle Verbesserung der Funktionsfähigkeit von Audi pre sense front³⁶. Dabei werden, soweit technisch möglich, fahrzeuginterne Daten in den seltenen Fällen einer Audi pre sense front-Aktivierung über wenige Sekunden gesammelt und an die AUDI AG gesendet. Der Mehrwert des Dienstes besteht unter anderem darin, dass neu auftretende, für die Funktion herausfordernde Situationen (z. B. durch neu errichtete Tunnel) innerhalb der technischen Möglichkeiten identifiziert und bewertet werden können. Möglicherweise können diese Erkenntnisse in etwaigen Software-Updates zur Verbesserung der Funktionsfähigkeit von Audi pre sense front berücksichtigt werden.</p> <p>Zu den Schutzmaßnahmen durch Audi pre sense front gehören:</p> <ul style="list-style-type: none"> ▶ Straffung der vorderen und, falls vorhanden, der äußeren hinteren Sicherheitsgurte ▶ Optimierung der Sitzposition ▶ Aktivierung der Warnblinkanlage zur Warnung anderer ▶ Einleitung des Schließvorgangs der Fenster und des Panorama-Glasdachs (falls mitbestellt) 				<input type="radio"/>	<input type="radio"/>	<input type="radio"/>	<input type="radio"/>	<input type="radio"/>	<input type="radio"/>	<input type="radio"/>
Geschwindigkeitsregelanlage mit Geschwindigkeitsbegrenzer⁵	<p>Ab etwa 20 km/h kann das System die gewünschte Geschwindigkeit konstant halten. Die Regelung erfolgt durch Anpassung der Motorleistung bzw. durch aktive Bremsengriffe, sofern Motor- und Bremsleistung es zulassen. Die Bedienung erfolgt über einen separaten Lenkstockhebel. Dabei wird die gesetzte Geschwindigkeit im Audi virtual cockpit plus angezeigt. Falls das optionale Head-up-Display¹⁵ mitbestellt wurde, erscheint darin eine Zusatzanzeige.</p> <p>Per LIM-Taste kann zwischen Geschwindigkeitsregelanlage und einstellbarem Geschwindigkeitsbegrenzer umgeschaltet werden. Der Geschwindigkeitsbegrenzer hilft, eine vorher eingestellte Maximalgeschwindigkeit nicht zu überschreiten. Per Kick-down kann der Geschwindigkeitsbegrenzer-Betrieb temporär deaktiviert und die eingestellte Maximalgeschwindigkeit überschritten werden. Die Funktion ist ab ca. 30 km/h verfügbar.</p> <p>Durch die MMI Navigation plus mit MMI touch response kann die Geschwindigkeitsregelanlage zudem die Informationen zu Fahrbahnsteigungen, die in den Navigationsdaten hinterlegt sind, nutzen. Die Funktion unterstützt hierdurch gezielt Motorschub- und Freilaufphasen.</p>				<input type="radio"/>	<input type="radio"/>	<input type="radio"/>	<input type="radio"/>	<input type="radio"/>	<input type="radio"/>	<input type="radio"/>

Assistenzsysteme

		Bestellschlüssel	EUR inkl. 19% MwSt. ¹	EUR ohne MwSt. ¹	A6	A6 advanced	A6 S line	S6	A6 allroad quattro	A6 50 TFSI e	A6 S line 55 TFSI e
Einparkhilfe plus mit Umgebungsanzeige⁵	<p>Durch die Nutzung von Daten der zwölf unauffällig in die Stoßfänger integrierten Ultraschallsensoren unterstützt die akustische und optische Einparkhilfe vorn, seitlich und hinten beim Ein- und Ausparken sowie beim Rangieren.</p> <p>Abhängig vom Lenkeinschlag und von der Fahrtrichtung wird der Abstand zu erkannten Objekten in einer selektiven, optischen Anzeige im oberen MMI touch response-Display dargestellt. Erkannte Hindernisse außerhalb des Fahrwegs werden als weißes Segment angezeigt. Rote Segmente stellen erkannte Hindernisse im Fahrweg dar. Eine virtuelle Fahrspuranzeige bietet zudem seitliche Führungslinien, die anhand des aktuell gewählten Lenkeinschlags vorausberechnet werden.</p> <p>Die Aktivierung erfolgt durch Einlegen des Rückwärtsgangs, über eine Taste in der Mittelkonsole sowie auf Wunsch automatisch, sobald sich das Fahrzeug mit einer Geschwindigkeit von unter 10 km/h einem erkannten Hindernis nähert.</p>				○	○	○	○	○	○	○
Parkassistent mit Einparkhilfe plus⁵	<p>Im Erfassungsbereich der Ultraschallsensoren hilft der Parkassistent bei der Suche nach einem geeigneten Parkplatz entlang der Fahrbahn. Bei Querparklücken wird der ideale Einparkweg (vorwärts und rückwärts), bei Längsparklücken der ideale Ein- und Ausparkweg berechnet.</p> <p>Beim Ein- und Ausparken unterstützt das System durch gezielte Lenkmanöver. Die fahrende Person muss lediglich nach Anweisungen im Display den Gangwechsel vornehmen, Gas geben, bremsen sowie den Parkvorgang vollumfänglich überwachen. Sogar Parkmanöver in mehreren Zügen werden unterstützt. Eine optische Anzeige kann lenkwinkelabhängig durch Darstellung der Fahrspur vor seitlichen Hindernissen warnen.</p> <p>Die Aktivierung der Parkplatzsuche erfolgt im unteren MMI touch response-Display und bei eingeschalteter Einparkhilfe im oberen MMI touch response-Display.</p>	7X5	420,- 352,94		●	●	●	●	●	●	●
Rückfahrkamera⁵	<p>Die Rückfahrkamera stellt im oberen MMI touch response-Display den Erfassungsbereich hinter dem Fahrzeug dar. Dynamische Anzeigeelemente wie eine berechnete Fahrspur unterstützen beim Einparken oder Rangieren.</p> <p>Die Rückfahrkamera ist unauffällig in die Griffleiste der Gepäckraumklappe integriert und wird durch das Einlegen des Rückwärtsgangs, über eine Taste in der Mittelkonsole oder, sofern die Abstandsanzeige eingeblendet ist, eine Schaltfläche im oberen Bildschirm aktiviert.</p>	KA2	470,- 394,96		●	●	●	●	●	●	●
Kamerabasierte Verkehrszeichenerkennung^{5,16}	<p>Die kamerabasierte Verkehrszeichenerkennung unterstützt, indem innerhalb der Systemgrenzen erkannte Verkehrszeichen, wie beispielsweise Geschwindigkeitsbegrenzungen, Überholverbote und temporäre Geschwindigkeitsgebote, angezeigt werden. Sollte sich ein Verkehrszeichen außerhalb des Sichtbereichs der Kamera befinden, wird es aus den hinterlegten Navigationsdaten der MMI Navigation plus bereitgestellt.</p> <p>Die Anzeige der Verkehrszeichenerkennung erfolgt automatisch im Audi virtual cockpit und ist über das Multifunktionslenkrad konfigurierbar. Im MMI gibt es zusätzlich die Möglichkeit, eine verkehrszeichenbasierte Warnung bei Überschreiten des erkannten Geschwindigkeitsgebots auszuwählen.</p> <p>Die kamerabasierte Verkehrszeichenerkennung hat einen rein informativen Charakter.</p>				○	○	○	○	○	○	○



		Bestellschlüssel	EUR inkl. 19% MwSt. ¹	EUR ohne MwSt. ¹	A6	A6 advanced	A6 S line	S6	A6 allroad quattro	A6 50 TFSI e	A6 S line 55 TFSI e
Spurverlassenswarnung⁵	<p>Hilft innerhalb der Systemgrenzen, ein unbeabsichtigtes Verlassen der Fahrspur zu vermeiden. Ist das System aktiviert und funktionsbereit und wurde kein Blinker gesetzt, hilft die Spurverlassenswarnung durch korrigierende Lenkeingriffe, ein Überfahren von erkannten Fahrbahnbegrenzungslinien zu vermeiden. Eine zusätzliche Lenkradvibration kann auf Fahrerwunsch eingestellt werden. Das System hat einen Funktionsbereich von ca. 60 bis maximal 250 km/h.</p> <p>Das System wird aktiviert, sobald die Zündung eingeschaltet wird. Es kann zusätzlich über das MMI touch response-Display manuell ein- und ausgeschaltet werden.</p>				○	○	○	○	○	○	○
Spurwechselwarnung inkl. Audi pre sense rear, Ausstiegswarnung und Querverkehrsassistent hinten^{5, 16}	<p>Das Paket beinhaltet Assistenzsysteme für den Stadtverkehr und das Fahren auf mehrspurigen Straßen. Mithilfe der Radarsensoren überwacht das Fahrerassistenzsystem innerhalb der Systemgrenzen das Umfeld hinter und neben dem Fahrzeug.</p> <p>Überblick beim Spurwechsel. Die Spurwechselwarnung unterstützt dabei, das Verkehrsgeschehen hinter dem Fahrzeug zu überwachen. Zwei zusätzlich im Heck verbaute Radarsensoren erfassen Fahrzeuge, die sich seitlich von hinten nähern oder im Verkehr mitschwimmen. Es können der Abstand sowie die Geschwindigkeitsdifferenz gemessen und analysiert werden. Bei einer für einen Spurwechsel als kritisch eingestuften Situation erfolgt die Warnung durch LED-Anzeigen am jeweiligen Außenspiegel. Wird in diesem Moment durch Blinken ein Spurwechsel signalisiert und erkennt das System eine kritische Situation, erfolgt eine Warnung durch mehrfaches, helles Aufblinken der Warn-LEDs.</p> <p>Rücksicht beim Aussteigen. Werden bei einem stehenden Fahrzeug die Türen geöffnet, warnt die Ausstiegswarnung vor möglichen Kollisionen mit erkannten Verkehrsteilnehmenden wie z. B. Fahrzeugen, die sich von hinten nähern. Wenn eine als kritisch eingestufte Situation erkannt wird, leuchten bereits beim Betätigen des Türöffners die Warnleiste in der Tür und die LED-Anzeige am Außenspiegel auf der jeweiligen Fahrzeugseite auf.</p> <p>Querverkehr erkennen. Der Querverkehrsassistent hinten kann beim Rückwärtsfahren bis 10 km/h (z. B. beim Ausparken) vor einer möglichen Kollision mit herannahenden, bewegten Objekten (z. B. Autos im Querverkehr) warnen. Mithilfe der Radarsensoren wird beim Ausparken das rückwärtige und seitliche Fahrzeugumfeld überwacht. Werden vom System als besonders kritisch eingestufte Situationen erkannt, erfolgt eine optische Warnung. Beim Rückwärtsfahren kann durch ein zusätzliches akustisches Signal und durch einen haptischen Bremsimpuls gewarnt werden. Das Ein- und Ausschalten des Systems erfolgt im MMI touch response-Display</p>	PCH	700,- 588,24		●	●	●	●	●	●	●

Assistenzsysteme

		Bestellschlüssel	EUR inkl. 19% MwSt. ¹	EUR ohne MwSt. ¹	A6	A6 advanced	A6 S line	S6	A6 allroad quattro	A6 50 TFSI e	A6 S line 55 TFSI e
<p>Spurwechselwarnung inkl. Audi pre sense rear, Ausstiegswarnung und Querverkehrsassistent hinten^{5, 16} (Fortsetzung)</p>	<p>Gezielte Schutzmaßnahmen. Der Bereich hinter dem Fahrzeug wird mithilfe der Radarsensoren im Fahrzeugheck permanent überwacht. In einer vernetzten Analyse der erfassten Daten berechnet das System innerhalb der Systemgrenzen die kritisch eingestufte Situationen wie z. B. die Wahrscheinlichkeit eines Auffahrunfalls durch das nachfolgende Fahrzeug.</p> <p>Bei einem erkannten Kollisionsrisiko werden Schutzmaßnahmen frühzeitig eingeleitet. Dazu zählen die Aktivierung der Warnblinkanlage zur Warnung anderer Verkehrsteilnehmer, die Straffung der vorderen und äußeren hinteren Sicherheitsgurte, die Optimierung der Sitzposition sowie die Einleitung des Schließvorgangs der Fenster und des Panorama-Glasdachs (falls mitbestellt).</p>										
<p>Nachtsichtassistent⁵</p>	<p>Das System unterstützt bei Nachtfahrten, indem ein Infrarot-Wärmebild der Fahrbahnumgebung vor dem Fahrzeug im Display des Audi virtual cockpit angezeigt wird.</p> <p>Erkannte Personen und größere Wildtiere werden in der Anzeige gelb markiert. Wird aufgrund ihrer Bewegung und Position eine mögliche Gefahrensituation ermittelt, wechselt die Markierung auf Rot. Zudem erscheint ein Warndreieck im Display und eine akustische Warnung wird ausgelöst.</p> <p>Der Nachtsichtassistent wird bei Dunkelheit automatisch aktiviert, wenn das Abblendlicht eingeschaltet ist oder sich der Lichtschalter im AUTO-Modus befindet.</p> <p>Erweiterte Funktionen mit innovativen Lichtsystemen. In Kombination mit Matrix LED-Scheinwerfern oder HD Matrix LED-Scheinwerfern mit dynamischem Blinklicht wird eine markierte Person³⁷, die sich auf der Fahrspur befindet, zusätzlich durch einen Scheinwerfer mit dem Markierungslicht mehrmals pulsartig angeleuchtet. Damit sind Personen für die fahrende Person besser erkennbar und diese selbst erhält einen Warnhinweis.</p> <p>Im Head-up-Display^{15, 13} (falls mitbestellt) werden zusätzlich die Warnhinweise angezeigt.</p>	9R1	2.150,- 1.806,72		●	●	●	●	●	●	●

● = als Sonderausstattung lieferbar ○ = Serienausstattung – = kein Angebot. Erläuterungen zu den Fußnoten finden Sie ab Seite 152.

Fahrwerke/Bremsen

		Bestellschlüssel	EUR inkl. 19% MwSt. ¹	EUR ohne MwSt. ¹	A6	A6 advanced	A6 S line	S6	A6 allroad quattro	A6 50 TFSI e	A6 S line 55 TFSI e
Serienfahrwerk	<p>für hohen Fahrkomfort bei gleichzeitig sehr guter Fahrdynamik; Stoßdämpfer und Schraubenfedern an Vorder- und Hinterachse</p> <ul style="list-style-type: none"> ▶ mit 5-Lenker-Leichtbau-Vorderachse; Stabilisator; Vorderachsträger mit der Karosserie fest verschraubt ▶ mit 5-Lenker-Leichtbau-Hinterachse mit Einzelradaufhängung; Stabilisator; Hinterachsträger elastisch gelagert 				○	○	○	-	-	○	-
Sportfahrwerk	<p>Das Sportfahrwerk mit gegenüber dem Serienfahrwerk um 20 mm tiefer gelegter Trimmelage und strafferer Feder-Dämpfer-Abstimmung ermöglicht einen direkteren Fahrbahnkontakt und ein sportlicheres Handling.</p> <p>Vorn wird eine 5-Lenker-Leichtbau-Vorderachse mit Stoßdämpfern, Schraubenfedern, Stabilisator und fest mit der Karosserie verschraubtem Achsträger eingesetzt.</p> <p>Hinten kommt eine 5-Lenker-Leichtbau-Hinterachse mit Einzelradaufhängung, Stoßdämpfern, Schraubenfedern, Stabilisator und elastisch gelagertem Achsträger zum Einsatz.</p>	1BE	420,- 352,94		●	●	●	-	-	●	○
Fahrwerk mit Dämpferregelung	<p>Das Fahrwerk mit Dämpferregelung ermöglicht eine elektronisch geregelte Anpassung der adaptiven Stoßdämpfer an unterschiedliche Fahrsituationen. Dadurch wird ein sehr guter Fahrkomfort bei gleichzeitig sehr guter Fahrdynamik ermöglicht. Eine dynamische oder komfortorientierte Ausprägung der Dämpfergrundabstimmung ist über Audi drive select (auto/comfort/dynamic) einstellbar.</p> <p>Gegenüber dem Serienfahrwerk ist das Fahrwerk mit Dämpferregelung um 10 mm tiefer gelegt.</p> <p>Die Vorderachse ist als 5-Lenker-Leichtbau-Achse mit geregelten Stoßdämpfern, Schraubenfedern, Stabilisator und fest mit der Karosserie verschraubtem Achsträger ausgelegt.</p> <p>An der Hinterachse kommt eine 5-Lenker-Leichtbau-Achse mit Einzelradaufhängung, geregelten Stoßdämpfern, Schraubenfedern, Stabilisator und elastisch gelagertem Achsträger zum Einsatz.</p>	1BL	1.130,- 949,58		●	●	●	-	-	●	●
S-Sportfahrwerk mit Dämpferregelung	<p>Das S-spezifische Sportfahrwerk mit geregelten Stoßdämpfern an Vorder- und Hinterachse sowie Tieferlegung um 20 mm gegenüber dem Audi A6 mit Serienfahrwerk bietet eine gesteigerte Fahrdynamik mit direkterem Fahrbahnkontakt und sportlicherem Handling.</p> <p>Die elektronisch geregelte Anpassung der Dämpfer an unterschiedliche Fahrsituationen ermöglicht eine dynamische oder komfortorientierte Ausprägung der Grundabstimmung. Sie ist über Audi drive select in den unterschiedlichen Modi einstellbar.</p> <p>Das S-Sportfahrwerk mit Dämpferregelung umfasst:</p> <ul style="list-style-type: none"> ▶ geregelte Stoßdämpfer und Schraubenfedern an Vorder- und Hinterachse ▶ 5-Lenker-Leichtbau-Vorderachse, Stabilisator; Vorderachsträger mit der Karosserie fest verschraubt ▶ 5-Lenker-Leichtbau-Hinterachse mit Einzelradaufhängung, Stabilisator; Hinterachsträger elastisch gelagert 				-	-	-	○	-	-	-

Fahrwerke/Bremsen

		Bestellschlüssel	EUR inkl. 19% MwSt. ¹	EUR ohne MwSt. ¹	A6	A6 advanced	A6 S line	S6	A6 allroad quattro	A6 50 TFSI e	A6 S line 55 TFSI e
Audi drive select	<p>Audi drive select ermöglicht die Einstellung der gewünschten Fahrzeugcharakteristik in verschiedenen verfügbaren Modi. Dabei erfolgt die Anpassung der Lenkunterstützung, der Motorcharakteristik bzw. der Schaltkennlinie des Automatikgetriebes sowie weiterer serienmäßiger Systeme. Sofern mitbestellt, werden auch optionale Ausstattungen wie zum Beispiel die Dynamik-Allradlenkung, das Fahrwerk mit Dämpferregelung, adaptive air suspension, quattro mit Sportdifferenzial, quattro mit ultra-Technologie, der adaptive Geschwindigkeitsassistent und die HD Matrix LED-Scheinwerfer an den jeweiligen eingestellten Modus angepasst.</p> <p>Der Modus „efficiency“ versetzt Motor, Getriebe, Klimatisierung und den optionalen adaptiven Geschwindigkeitsassistenten in eine verbrauchsoptimierte Grundeinstellung.</p> <p>Der Modus „individual“ ermöglicht die Kombination unterschiedlicher Einstellungen der jeweiligen Systeme.</p> <p>Bei Fahrzeugen mit adaptive air suspension ist zusätzlich die Funktion „Anheben“ im Menü verfügbar, um das Fahrzeug auf die maximal mögliche Trimmlage zu heben.</p> <p>ermöglicht die Einstellung der gewünschten Fahrzeugcharakteristik in den verfügbaren Modi:</p> <ul style="list-style-type: none"> ▶ auto ▶ comfort ▶ dynamic ▶ efficiency ▶ individual ▶ allroad (bei A6 allroad quattro) ▶ offroad (bei A6 allroad quattro) 				<input type="radio"/>	<input type="radio"/>	<input type="radio"/>	<input type="radio"/>	<input type="radio"/>	<input type="radio"/>	<input type="radio"/>
1.14 adaptive air suspension	<p>Die adaptive air suspension ist eine elektronisch geregelte Luftfederung mit stufenlos adaptivem Dämpfungssystem an allen vier Rädern.</p> <p>Durch eine beladungsabhängige und automatische Regelung von Fahrzeugniveau und -dämpfung werden gleichzeitig ein sehr hoher Fahrkomfort und eine gesteigerte Fahrdynamik erreicht. Eine niedrigere Einstellung der Trimmlage führt zur Reduzierung des Luftwiderstandes.</p> <p>Über Audi drive select sind verschiedene Modi einstellbar, die folgende Trimmlagen – bezogen auf den Audi A6 mit Serienfahrwerk – gemessen im Stand ergeben:</p> <ul style="list-style-type: none"> ▶ „auto“/„comfort“: -20 mm ▶ „dynamic“: -30 mm ▶ „anheben“ bzw. „lift“: +/-0 mm 	1BK	2.000,- 1.680,67 870,- 731,09		●	●	●	-	-	-	-
					-	-	-	●	-	-	-

● = als Sonderausstattung lieferbar ○ = Serienausstattung - = kein Angebot. Erläuterungen zu den Fußnoten finden Sie ab Seite 152.

		Bestellschlüssel	EUR inkl. 19% MwSt. ¹	EUR ohne MwSt. ¹	A6	A6 advanced	A6 S line	S6	A6 allroad quattro	A6 50 TFSI e	A6 S line 55 TFSI e
adaptive air suspension (Fortsetzung)	<p>Die adaptive air suspension umfasst:</p> <ul style="list-style-type: none"> ▶ adaptive Stoßdämpfer und Luftfedern an Vorder- und Hinterachse ▶ 5-Lenker-Leichtbau-Vorderachse, Stabilisator; Vorderachsträger mit der Karosserie fest verschraubt ▶ 5-Lenker-Leichtbau-Hinterachse mit Einzelradaufhängung, Stabilisator; Hinterachsträger elastisch gelagert <p>Hinweis: nur bestellbar für A6 45 TDI quattro, A6 50 TDI quattro, A6 55 TFSI quattro und S6</p>										
allroad-spezifische adaptive air suspension	<p>Die allroad-spezifische adaptive air suspension ist eine elektronisch geregelte Luftfederung mit stufenlos adaptivem Dämpfungssystem an allen vier Rädern. Sie ermöglicht eine bis zu 39 mm höhere Trimmlage als der Audi A6 Avant mit Standardfahrwerk oder adaptive air suspension. Durch eine beladungsabhängige und automatische Regelung von Fahrzeugniveau und -dämpfung wird vor allem eine sehr gute Fahrdynamik auf der einen Seite, aber auch gesteigerter Komfort auf der anderen Seite erreicht. Zwischen minimaler und maximaler Trimmlage verfügt die Niveauregulierung über einen großen Einstellbereich von insgesamt 60 mm. Die Absenkung des Fahrzeugniveaus bei hohen Geschwindigkeiten führt zur Reduzierung des Luftwiderstandes und zu mehr Fahrdynamik. Das System kann über verschiedene Modi der Fahrdynamikregelung Audi drive select eingestellt werden. Zusätzlich steht die manuelle „Anhebe“-Funktion zur Verfügung.</p> <p>Das Fahrwerk besteht aus einer 5-Lenker-Leichtbau-Vorderachse mit Einzelradaufhängung, geregelten Stoßdämpfern und Luftfedern, Stabilisator und fest mit der Karosserie verschraubtem Vorderachsträger sowie einer 5-Lenker-Leichtbau-Hinterachse mit geregelten Stoßdämpfern und Luftfedern, Stabilisator und elastisch gelagertem Hinterachsträger.</p> <p>Über Audi drive select sind verschiedene Modi einstellbar, welche die Trimmlagen – bezogen auf den Audi A6 Avant mit Serienfahrwerk – gemessen im Stand wie folgt einstellen:</p> <ul style="list-style-type: none"> ▶ „auto“/„comfort“: -6 mm ▶ „dynamic“: -16 mm ▶ „allroad“/„offroad“: +24 mm ▶ „anheben“ bzw. „lift“: +39 mm <p>Bei längerer Fahrt mit Geschwindigkeiten ab 120 km/h erfolgt im Modus „auto“ und „dynamic“ eine automatische Absenkung auf -21 mm zur Verringerung des Luftwiderstandes.</p>			-	-	-	-	○	-	-	

Fahrwerke/Bremsen

		Bestellschlüssel	EUR inkl. 19% MwSt. ¹	EUR ohne MwSt. ¹	A6	A6 advanced	A6 S line	S6	A6 allroad quattro	A6 50 TFSI e	A6 S line 55 TFSI e
quattro	<p>quattro mit ultra-Technologie (bei A6 40 TDI quattro, A6 45 TDI quattro, A6 45 TFSI quattro, A6 55 TFSI quattro, A6 allroad quattro 40 TDI, A6 allroad quattro 45 TDI, A6 allroad quattro 55 TFSI und A6 TFSI e)</p> <p>Der intelligente Allradantrieb quattro mit ultra-Technologie überwacht permanent den Fahrzustand und verteilt die Kraft situationsabhängig auf die Vorder- und Hinterachse.</p> <p>Erfordert eine Fahrsituation keinen Allradantrieb, kann die komplette Hinterachse vom Antrieb abgekoppelt werden. Gesamtwirkungsgrad und Effizienz können dadurch spürbar gesteigert werden. Bei sportlicher Kurvenfahrt werden die kurveninneren Räder sanft abgebremst und somit das Antriebsmoment auf den kurvenäußeren Rädern erhöht. Das führt zu verbesserter Dynamik in Kurven und einem präzisen und neutralen Fahrverhalten.</p> <p>quattro (mit ultra-Technologie) beinhaltet:</p> <ul style="list-style-type: none"> ▶ elektronisch geregelte Allradkupplung ▶ Hinterachsdifferenzial mit integrierter Kraftschlusskupplung ▶ elektronische Differenzialsperre (EDS) für alle angetriebenen Räder ▶ ESC mit integrierter radselektiver Momentensteuerung <p>Mit quattro Emblem beifahrerseitig in der Instrumententafel</p> <p>quattro mit selbstsperrendem Mittendifferenzial (bei A6 50 TDI quattro, A6 allroad quattro 55 TFSI, S6, A6 allroad quattro 50 TDI und A6 allroad quattro 55 TDI)</p> <p>Der permanente Allradantrieb quattro überzeugt durch hervorragende Traktion, Fahrdynamik und hohe Stabilität – dank asymmetrisch-dynamischer Momentenverteilung mittels selbstsperrenden Mittendifferenzials sowie radselektiver Momentensteuerung und elektronischer Differenzialsperre (EDS).</p> <p>Die mechanisch arbeitende Sperrfunktion verteilt die Antriebsmomente ohne Zeitverzug auf Vorder- und Hinterachse. Dies führt zu herausragender Traktion und Spurstabilität. Die in die ESC integrierte radselektive Momentensteuerung bremst bei sportlicher Kurvenfahrt die kurveninneren Räder sanft ab und erhöht somit das Antriebsmoment auf die kurvenäußeren Räder. Dies bedeutet verbesserte Dynamik in Kurven und ein präziseres und neutraleres Fahrverhalten.</p> <p>Mit quattro Emblem beifahrerseitig in der Instrumententafel</p>				<input type="radio"/>	<input type="radio"/>	<input type="radio"/>	-	<input type="radio"/>	<input type="radio"/>	<input type="radio"/>
					<input type="radio"/>	<input type="radio"/>	<input type="radio"/>	<input type="radio"/>	<input type="radio"/>	-	-

		Bestellschlüssel	EUR inkl. 19% MwSt. ¹ EUR ohne MwSt. ¹	A6	A6 advanced	A6 S line	S6	A6 allroad quattro	A6 50 TFSI e	A6 S line 55 TFSI e
quattro (Fortsetzung)	<p>quattro mit Sportdifferenzial (nur für A6 50 TDI quattro, S6 und A6 allroad quattro)</p> <p>Der permanente Allradantrieb quattro mit Sportdifferenzial an der Hinterachse zeichnet sich gegenüber der Ausführung mit klassischem Hinterachsdifferenzial durch ein noch dynamischeres und spurstabileres Fahren aus.</p> <p>Das aktive, dynamisch geregelte Hinterachsdifferenzial zur gezielten Kraftverteilung zwischen den Hinterrädern wirkt Tendenzen zum Untersteuern schon frühzeitig entgegen. Das führt zu einem neutralen, stabilen Fahrverhalten beim Einlenken, Richtungswechsel und Herausbeschleunigen.</p> <p>Das klassische Hinterachsdifferenzial wurde um zwei Überlagerungseinheiten mit elektronisch geregelten Lamellenkupplungen erweitert. Die intelligente quattro Strategie ermittelt kontinuierlich eine auf hervorragende Fahrdynamik ausgelegte Aufteilung der Antriebsmomente und verteilt diese aktiv und variabel zwischen den Hinterrädern. Beim Anlenken oder Beschleunigen in der Kurve werden die Momente überwiegend zum kurvenäußeren Rad gelenkt und drücken das Fahrzeug in die Kurve hinein.</p> <p>Mit quattro Emblem beifahrerseitig in der Instrumententafel</p>	GH2	1.500,- 1.260,50	●	●	●	●	●	-	-
Progressivlenkung	<ul style="list-style-type: none"> ▶ steigert Fahrdynamik und Fahrkomfort durch ein direkteres Lenkverhalten (z. B. auf kurvigen Landstraßen oder beim Abbiegen) sowie durch einen reduzierten Lenkaufwand (z. B. beim Parken und Rangieren) ▶ beeindruckende Fahreigenschaften durch eine vom Lenkeinschlag abhängige Lenkübersetzung sowie geschwindigkeitsabhängige Lenkunterstützung ▶ verschiedene Modi einstellbar über Audi drive select 			○	○	○	○	○	○	○

Fahrwerke/Bremsen

		Bestellschlüssel	EUR inkl. 19% MwSt. ¹ EUR ohne MwSt. ¹	A6	A6 advanced	A6 S line	S6	A6 allroad quattro	A6 50 TFSI e	A6 S line 55 TFSI e
Dynamik-Allradlenkung	<p>Die Dynamik-Allradlenkung vereint die Vorteile der Dynamiklenkung und Allradlenkung für gesteigerte Fahrdynamik und verbesserten Fahrkomfort. Ermöglicht wird dies durch eine Überlagerungslenkung an der Vorderachse und eine zusätzliche Lenkbarkeit der Hinterachse. Die fahrende Person wird durch aktive Lenkeingriffe an der Vorder- und Hinterachse unterstützt und erlebt spürbar eine Steigerung der Fahrdynamik sowie des Fahrkomforts über den gesamten Geschwindigkeitsbereich.</p> <p>Bei niedrigen Geschwindigkeiten wird der Lenkaufwand reduziert und der Wendekreis des Fahrzeugs durch ein gegensinniges Lenken der Hinterräder verkleinert. Die Reduzierung des Wendekreises kann bis ca. 1 Meter betragen. Die Handlichkeit des Audi A6 wird dadurch deutlich erhöht. Werden höhere Geschwindigkeiten gefahren, erfolgt eine gezielte Anpassung der Lenkwinkel an der Hinterachse durch gleichsinniges Lenken. Die Lenkbewegungen werden schnell und präzise umgesetzt. Damit verbessern sich das Ansprechverhalten der Lenkung und die Fahrstabilität des Audi A6.</p> <p>Neben der fahrsituationsabhängigen dynamischen Regelung der Lenkübersetzung und des Lenkwinkels erfolgt zusätzlich eine Anpassung des Lenkaufwands, wie bei der elektromechanischen Servolenkung. Weiterhin wird die Fahrzeugstabilisierung über die ESC durch das System unterstützt.</p> <p>Insgesamt ermöglicht die Dynamik-Allradlenkung leichteres Manövrieren, ein sportliches Fahrverhalten sowie ein souveränes, komfortables Lenkverhalten.</p> <p>Hinweis: nicht bestellbar für A6 35 TDI, A6 40 TDI und A6 45 TFSI</p>	PHZ	1.900,- 1.596,64	●	●	●	●	●	-	-
Bremssättel rot lackiert	<p>rote Lackierung der vorderen und hinteren Bremssättel, vorn mit S-Schriftzug:</p> <ul style="list-style-type: none"> ▶ Scheibenbremsen hinten, 18 Zoll, Bremssättel rot lackiert (ECE) ▶ Scheibenbremsen vorn, 19 Zoll, Bremssättel rot lackiert mit S-Schriftzug (ECE) 	PC2	400,- 336,13	-	-	-	●	-	-	○

Technik/Sicherheit

		Bestellschlüssel	EUR inkl. 19% MwSt. ¹	EUR ohne MwSt. ¹	A6	A6 advanced	A6 S line	S6	A6 allroad quattro	A6 50 TFSI e	A6 S line 55 TFSI e
Mild-Hybrid	<p>Mild-Hybrid verfügt über eine erweiterte Start-Stop-Funktion und erweiterte Energierückgewinnung beim Bremsen (Rekuperation) zum Laden der Starterbatterie und des Lithium-Ionen-Zusatzspeichers. Durch diese Technologie kann das System mehr Energie zurückgewinnen und schaltet den Motor häufiger ab. Für Mild-Hybrid ist konzeptionell ein ergänzender Riemen-Starter-Generator (RSG) vorgesehen. Ein rein elektrisches Fahren ist nicht möglich.</p> <p>Zusätzliche Funktionen:</p> <ul style="list-style-type: none"> ▶ Durch die permanente Verbindung des Riemen-Starter-Generators ist ein sofortiger Wiederstart möglich, ohne dass der Motor zuvor auf Null-Drehzahl schalten muss. ▶ Freilauf-Motor-Aus (FMA) für emissionsreduziertes Segeln ohne aktiven Antrieb durch Abschalten und Entkoppeln des Verbrennungsmotors in schubfreien Phasen. Dabei geht das Fahrzeug innerhalb der Systemgrenzen nicht wie üblich in den Motor-Schubbetrieb, sondern rollt ohne Motorbremswirkung und nutzt die vorhandene Bewegungsenergie. Der Generator versorgt in Segelphasen zudem durch Rekuperation das Bordnetz. 				○	○	○	○	○	-	-
Hybrid-Antriebssystem PHEV	<p>Der Plug-in-Hybrid-Antrieb kombiniert die Vorzüge eines Elektroantriebs auf Kurzstrecken mit den Stärken eines Verbrennungsmotors auf Langstrecken.</p> <p>Der Verbrennungsmotor kann als Teil des Plug-in-Hybrid-Antriebs häufiger und länger in einem günstigen Wirkungsgradbereich betrieben werden. Hohe Effizienz sowie auch lokal emissionsfreies, rein elektrisches Fahren sind möglich. Ein hoher Anteil der Bremsenergie wird rekuperiert und kann elektrisch genutzt werden. Die Batterie kann mit dem universell einsetzbaren Ladekabel an Haushalts- und Industriesteckdosen, z. B. zu Hause oder am Arbeitsplatz, sowie mit dem Kabel für Ladesäulen an öffentlichen Ladestationen geladen werden.</p>				-	-	-	-	-	○	○
Start-Stop-System	hilft, den Kraftstoffverbrauch und den CO ₂ -Ausstoß durch Abschalten des Motors in Standphasen zu senken, z. B. an Ampeln. Für einen Wiederstart wird der Startvorgang bereits beim Lösen der Fußbremse eingeleitet. Jederzeit über eine Taste deaktivierbar				○	○	○	○	○	○	○
S tronic	<p>Doppelkupplungsgetriebe mit 7 Vorwärtsgängen für Fahrzeuge mit längs eingebauten Motoren. Die konstruktive Auslegung und die Auswahl der Materialien erfolgte im Hinblick auf Leichtbau und Verbesserung des Wirkungsgrades. Durch ein an die Motorisierung angepasstes 2-Massen-Schwungrad ermöglicht das Getriebe ein effizientes und komfortables Fahren auch im niedrigen Drehzahlbereich. Die Elektronik bietet der fahrenden Person weitere komfort- und effizienzorientierte Funktionen wie Freilaufmodus, automatische Betätigung der Parksperre oder die Nutzung individueller Programme.</p> <p>Hinweis: nicht für A6 50 TDI quattro, A6 allroad quattro 50 TDI und A6 allroad quattro 55 TDI</p>				○	○	○	-	○	○	○

Technik/Sicherheit

		Bestellschlüssel	EUR inkl. 19% MwSt. ¹ EUR ohne MwSt. ¹	A6	A6 advanced	A6 S line	S6	A6 allroad quattro	A6 50 TFSI e	A6 S line 55 TFSI e
tiptronic	<p>Die große Stärke des 8-stufigen Wandlerautomatikgetriebes für Allradantrieb liegt im hohen Schalt- und Anfahrkomfort. Der Gangwechsel erfolgt weich, spontan, schnell und hochflexibel.</p> <p>Durch die acht Stufen bleiben die Drehzahlsprünge zwischen den Gängen klein, der Motor läuft stets im Bereich seines idealen Betriebspunktes.</p> <p>Das integrierte Fliehkraftpendel sorgt für eine drehzahlangepasste Dämpfung der Motorschwingungen, was auch im niedrigen Drehzahlbereich effizientes und komfortables Fahren ermöglicht. Die Elektronik bietet der fahrenden Person weitere komfort- und effizienzorientierte Funktionen wie den Freilaufmodus, die automatische Betätigung der Parksperrung oder die Nutzung individueller Fahrprogramme.</p> <p>Hinweis: nur für A6 50 TDI quattro, S6, A6 allroad quattro 50 TDI und A6 allroad quattro 55 TDI</p>			○	○	○	○	○	○	○
Kraftstoffbehälter	Kraftstofftank mit 63 Liter Füllvolumen			○	○	○	-	○	-	-
Kraftstoffbehälter (52 Liter)	Kraftstofftank mit 52 Liter Füllvolumen			-	-	-	-	-	○	○
Kraftstoffbehälter mit erhöhtem Füllvolumen	Kraftstofftank mit 73 Liter Füllvolumen	OM5	110,- 92,44	●	●	●	○	●	-	-
AdBlue^{®38}-Tank	<ul style="list-style-type: none"> ▶ AdBlue^{®38}-Tank für 12 Liter Füllvolumen ▶ für Dieselfahrzeuge mit SCR-Technologie ▶ zur Reduzierung der Stickoxide im Abgas 			○	○	○	○	○	-	-
AdBlue^{®38}-Tank mit erhöhtem Füllvolumen	<ul style="list-style-type: none"> ▶ AdBlue^{®38}-Tank für 22 Liter Füllvolumen ▶ für Dieselfahrzeuge mit SCR-Technologie ▶ zur Reduzierung der Stickoxide im Abgas 	FK2	ohne Mehrpreis	●	●	●	●	●	-	-
Airbags	Airbags vorn, Beifahrerairbag deaktivierbar			○	○	○	○	○	○	○
Seitenairbags vorn inkl. Kopfairbagsystem	Seitenairbags vorn in die Sitzlehnen integriert; mit zusätzlichem Kopfairbagsystem: entfaltet sich vor der seitlichen Fensterfläche und kann so Personen auf den Vordersitzen und den äußeren Fondsitzen bei einem Seitenaufprall schützen			○	○	○	○	○	○	○
Seitenairbags vorn und hinten inkl. Kopfairbagsystem und beleuchteter Gurtschlösser	<p>Seitenairbags vorn und hinten inklusive Kopfairbagsystem, seitliche Airbags im Fond als Ergänzung zu den Seitenairbags vorn und dem Kopfairbagsystem bieten zusätzlichen Schutz für die hinten sitzenden Personen.</p> <p>Beleuchtete Gurtschlösser erhöhen den Komfort und werten den Innenraum durch eine dezente und hochwertige Beleuchtung auf. Das Suchen nach dem Gurtschloss bei Dunkelheit gehört damit der Vergangenheit an.</p> <p>Die Funktion bietet zudem eine Erhöhung des Tragekomforts des Sicherheitsgurts.</p>	4X4	440,- 369,75	●	●	●	●	●	●	●

● = als Sonderausstattung lieferbar ○ = Serienausstattung - = kein Angebot. Erläuterungen zu den Fußnoten finden Sie ab Seite 152.

		Bestellschlüssel	EUR inkl. 19% MwSt. ¹	EUR ohne MwSt. ¹	A6	A6 advanced	A6 S line	S6	A6 allroad quattro	A6 50 TFSI e	A6 S line 55 TFSI e
Deaktivierungsschalter für Beifahrerairbag					○	○	○	○	○	○	○
Audi pre sense Fond-Paket⁵	Das Paket beinhaltet eine Auswahl an Funktionen, die die Sicherheit und den Komfort auf der Rücksitzbank erhöhen. Dazu zählen seitliche Airbags im Fond als Ergänzung zu den Seitenairbags vorn und dem Kopfairbagsystem. Beides bietet im Bedarfsfall innerhalb der Systemgrenzen zusätzlichen Schutz für die hinten sitzenden Personen. Reversible Gurtstraffer hinten ergänzen die in Audi pre sense basic enthaltenen reversiblen Gurtstraffer vorn. Bei Not- und Gefahrenbremsungen und in fahrdynamischen Grenzsituationen wird zusätzlich zu den in Audi pre sense basic enthaltenen Maßnahmen eine frühzeitige Straffung der Sicherheitsgurte eingeleitet, um eine Vor- oder Seitenverlagerung der Personen im Fond zu reduzieren. Die Funktion bietet zudem eine Erhöhung des Tragekomforts des Sicherheitsgurts. Beleuchtete Gurtschlösser erhöhen den Komfort und werten den Innenraum durch eine dezente und hochwertige Beleuchtung auf. Das Suchen nach dem Gurtschloss bei Dunkelheit gehört damit der Vergangenheit an.	4X9	720,- 605,04		●	●	●	●	●	●	●
Verbandmaterial, Warndreieck und Warnwesten	Das Erste-Hilfe-Set befindet sich im linken Seitenfach im Gepäckraum. Das werksseitig gelieferte Warndreieck befindet sich in der Gepäckraumklappe. Die werksseitig gelieferten Warnwesten befinden sich im Ablagefach der Fahrertür.				○	○	○	○	○	○	○
Sicherheitsgurte Audi exclusive	Sicherheitsgurte wählbar aus dem Angebot der Hauptfarben Audi exclusive: Alabasterweiß, Cognacbraun, Diamantsilber, Havannabraun, Jetgrau, Karmesinrot und Ozeanblau Hinweis: nicht in Verbindung mit Fondsitze 2+1 Sitzer bestellbar	YTO	1.500,- 1.260,50		●	●	●	●	●	●	●
Partikelfilter	Ottopartikelfilter/Dieselpartikelfilter				○	○	○	○	○	○	○
Akustisches Fahrzeug-Warnsystem	akustisches System zur Erzeugung eines Warntons im Exterieurbereich bei niedrigen Geschwindigkeiten mit dem Ziel der Erhöhung der Verkehrssicherheit z. B. für Fußgänger_innen und Radfahrer_innen				-	-	-	-	-	○	○

Ladesysteme



		Bestellschlüssel	EUR inkl. 19% MwSt. ¹	EUR ohne MwSt. ¹	A6	A6 advanced	A6 S line	S6	A6 allroad quattro	A6 50 TFSI e	A6 S line 55 TFSI e
Mode-3-Ladekabel		Ladekabel zum Laden an öffentlichen AC-Ladesäulen (Typ 2). Das Kabel verbindet die Ladesäule mit dem AC-Ladezugang des Fahrzeugs und ermöglicht eine Ladeleistung an Ihrem Fahrzeug von bis zu 7,4 kW. Dabei kann pro Phase eine Stromstärke von bis zu 32 A übertragen werden.			-	-	-	-	-	○	○
e-tron Ladesystem kompakt (AC) mit Haushaltsstecker Typ E/F³⁹	Netzanschlusskabel (Länge 1,6 m, Stromstärke 10 A) mit gewinkeltm Haushaltsstecker Typ E/F für das e-tron Ladesystem kompakt		70T	650,- 546,22	-	-	-	-	-	●	●
Ladedose AC Typ 2	Ladezugang zur Hochvoltbatterie über AC				-	-	-	-	-	○	○

Audi connect

connect

Ultra



Audi connect Navigation & Infotainment⁴⁰

Die ultimative Verbindung. Direkt aus dem Internet: Der Begriff Audi connect bündelt alle Anwendungen und Entwicklungen, die heutige und künftige Audi Modelle mit dem Internet, der Person und der Infrastruktur verbinden.

Mit Audi connect profitieren Sie zum Beispiel, dank aktuellster Verkehrsinformationen aus dem Internet, von einer deutlich verbesserten Routenplanung. Audi connect schafft Infotainment- und Entertainment-Funktionen und hebt den Komfort sowie den Spaß am Automobil auf ein neues Niveau. Mit Audi connect bequem Informationen zu freien Parkplätzen, die neuesten Nachrichten und die aktuelle Wettervorhersage für das geplante Navigationsziel abrufen. Über den WLAN-Hotspot⁴¹ können im Fond per Laptop, Tablet oder mit anderen mobilen Endgeräten wichtige Informationen, Daten und E-Mails ebenso komfortabel und sicher abgerufen werden wie im heimischen Büro. Über die myAudi App^{9, 10} stehen im Bereich Themenwelt⁹ kuratierte Hintergrundbilder ausgewählter Partner für das MMI-Mittendisplays zur Verfügung.

Die Erbringung der Dienste erfolgt über eine fest im Fahrzeug verbaute SIM-Karte. Die Kosten für Datenverbindungen sind im Preis für die Dienste enthalten. Ausgenommen hiervon sind die Datenverbindung für den WLAN-Hotspot⁴¹ und die Nutzung von Diensten, die Online-Media-Streaming erfordern (wie z. B. Online-Radio⁴¹ und Hybrid-Radio⁴¹).

Die Datenverbindung für den WLAN-Hotspot⁴¹ und die Nutzung von Diensten, die Online-Media-Streaming erfordern, erfolgt ebenfalls über die fest im Fahrzeug verbaute SIM-Karte und einen kostenpflichtigen Datentarif des Audi Providers. Informationen zu Tarifen und zur Buchung finden Sie unter www.audi.de/connect.

Audi connect Navigation & Infotainment beinhaltet:

- ▶ Navigation mit GoogleTM⁴² Satellitenkarte
- ▶ Onlinesuche nach Navigationszielen
- ▶ Online-Spracheingabe^{20, 43}
- ▶ Online-Verkehrsinformationen
- ▶ Online-Verkehrsinformationen plus
- ▶ spurgenaue Navigation Autobahn
- ▶ Online-Points-of-Interest
- ▶ On-Street-Parking^{44, 45}
- ▶ Gefahreninformationen
- ▶ myAudi Navigation¹⁰
- ▶ hochdetaillierte 3D-Städte-Darstellung
- ▶ Online-Media-Streaming^{41, 46} (bspw. Amazon Music-Integration⁴⁷)
- ▶ Online-Radio⁴¹
- ▶ Hybrid-Radio⁴¹
- ▶ Wetterinformationen
- ▶ Online-News⁴⁸
- ▶ WLAN-Hotspot⁴¹
- ▶ Holoride-Schnittstelle^{49,*}
 - * Hinweis: für A6 Limousine/Avant nur in Verbindung mit Fahrwerk mit Dämpferregelung (1BL) oder adaptive air suspension (1BK); nicht in Verbindung mit Assistenzpaket Parken mit Remote Parkassistent plus (PCF) oder Assistenzpaket Plus mit Remote Parkassistent plus (PBY)
- ▶ Nutzer-Profile
- ▶ Zugang Themenwelt⁹

Navigation mit GoogleTM⁴² Satellitenkarte

Durch die hochdetaillierte Satellitenkarte von GoogleTM⁴² wirkt die Kartendarstellung in der MMI Navigation plus noch realistischer. Dank der Luftaufnahmen ergibt sich eine bessere Wiedererkennbarkeit und Orientierung. Die Routenführung mit den Satellitenkarten von GoogleTM⁴² trägt zu einem hochwertigen Erscheinungsbild der Audi Navigation bei.

Onlinesuche nach Navigationszielen

Durch den Zugriff auf umfassende Internet-Datenbanken werden passende Navigationsziele zur Sucheingabe geliefert. Ziele können auch mittels Spracheingabe gefunden werden, was die Ablenkung vom Straßenverkehr reduziert. Neben Adressdaten, die direkt als Navigationsziel übernommen werden können, liefert die Onlinesuche dazu passende Informationen wie Öffnungszeiten und Kontaktdaten.

Audi connect

Audi connect Navigation & Infotainment⁴⁰

(Fortsetzung)

Online-Spracheingabe^{20, 43}

Durch den Online-Abgleich der Spracheingabe werden die Erkennungsrate und Ergebnisqualität verbessert. So ist z. B. die Erkennung von Eigennamen möglich, sodass bei der Zieleingabe direkt nach dem Namen eines Hotels gesucht werden kann. Mit der optional einschaltbaren Aktivierung per Sprache kann nun die Spracheingabe auch ohne Tastendruck gestartet werden. Dazu muss die Spracheingabe einfach mit dem Schlüsselbegriff „Hey Audi“ beginnen. Die Online-Spracheingabe ermöglicht außerdem das freie Diktieren von SMS.⁴³ So ist man nicht mehr an vorgegebene Texte gebunden.

Online-Verkehrsinformationen

Aktuelle Verkehrsflussinformationen werden online abgerufen. Dadurch werden eine höhere Genauigkeit der Ankunftszeit und bestmögliche Routenführung erreicht. Die Verkehrsflussinformationen werden farblich in der Navigationskarte angezeigt und bei der dynamischen Routenführung berücksichtigt. Eine kontinuierliche Datenaktualisierung liefert schnelle Informationen über Stautenstehung und -auflösung, durch die hohe Abdeckung des Straßennetzes z. B. auch auf Landstraßen und in der Stadt.

Online-Verkehrsinformationen plus

zusätzlich zu Online-Verkehrsinformationen: spurgenaue Verkehrsflussdaten auf Autobahnen – im Bereich von Abfahrten und Knotenpunkten – sowie für innerstädtische Kreuzungsbereiche; Anzeige von Fahrstreifensperrungen im MMI-Display. Darüber hinaus erfolgt die Berücksichtigung prädiktiver Verkehrsflussdaten zur Berechnung genauerer Ankunftszeiten.

Spurgenaue Navigation Autobahn

Erweiterung der Navigationsdaten um eine detailgetreue Spurinformatio für Autobahnkreuze und Autobahnausfahrten. Durch die verbesserte Positionierung des Fahrzeugs erfolgt die visuelle Darstellung realitätsgetreu und in Echtzeit. Die Genauigkeit der Spurinformatio für Fahrerassistenzsysteme wird somit gesteigert.

Online-Points of Interest

Direkt aus der Navigation auf POIs (z. B. Tankstellen und Parkhäuser) von Drittanbietern zugreifen. Bei Bedarf können außerdem dynamische Zusatzinformationen wie Bewertungen und Öffnungszeiten, aktuelle Kraftstoffpreise sowie die Verfügbarkeit von Parkplätzen angezeigt werden.

Über das Touchdisplay des MMI können die Points of Interest, wie Parkhäuser oder Sehenswürdigkeiten, in der Navigationskarte angewählt werden, um relevante Zusatzinformationen direkt eingeblendet zu bekommen. Durch die Integration von Nutzerbewertungen und Fotos ist es noch einfacher, sich für ein Reiseziel zu entscheiden.

On-Street Parking^{44, 45}

On-Street Parking zeigt die Wahrscheinlichkeit an, entlang bestimmter Straßen einen freien Parkplatz zu finden. Außerdem sind nützliche Zusatzinformationen wie Preise oder, ob es sich um Anwohnerparkplätze handelt, verfügbar.

Gefahreninformationen

Das System warnt vor Unfall- und Pannenstellen sowie vor gefährlichen Witterungsbedingungen wie Nebel oder Glatteis. Dabei werden Gefahrenstellen von Fahrzeugen mit entsprechender Fahrzeugsensorik erkannt und an andere Fahrer_innen mit dem Dienst online weitergegeben. Die so erkannten potenziellen Risiken werden im Navigationssystem sowie im Kombiinstrument angezeigt.

myAudi Navigation¹⁰

Wurde über myAudi ein Ziel gefunden, so kann es direkt an das Fahrzeug gesendet und dort beim Einsteigen als Navigationsziel übernommen werden. So können z. B. Routen und ganze Touren komfortabel vor Fahrtantritt in myAudi geplant und dann im Fahrzeug abgerufen werden. Darüber hinaus kann die Navigation nahtlos auf dem Smartphone mit der myAudi App^{9, 10} außerhalb des Fahrzeugs fortgesetzt werden, um die letzten Meter zum Ziel zu finden. Die myAudi Navigation hilft auch beim Rückweg zum Fahrzeug. Kommt es auf einer der üblichen Fahrstrecken zu Verzögerungen, kann dies über eine Push-Benachrichtigung auf dem Smartphone angezeigt werden.

Audi connect Navigation & Infotainment⁴⁰
(Fortsetzung)

Hochdetaillierte 3D-Städte-Darstellung

Die 3D Städte-Darstellung wird um hochdetaillierte Texturen erweitert. Die realistischere Darstellung von Fahrspuren und die bessere Wiedererkennbarkeit von Gebäuden erleichtern die Orientierung in ausgewählten Städten.

Online-Radio⁴¹

Zugriff auf weltweit verfügbare Online-Radio-Sender, direkt und komfortabel als Medienquelle in Ihrem Radio

Hybrid-Radio⁴¹

Das Radio wechselt automatisch und nahtlos zwischen klassischem Rundfunk über FM oder DAB und dem dazu passenden Online-Radio-Stream des Senders, um immer den bestmöglichen Empfang zu gewährleisten. Jederzeit und überall den Lieblingssender hören, selbst bei Verlassen des terrestrischen Sendebereichs

Wetterinformationen

Wissen, wie das Wetter wird, egal, wohin die Reise führt. Audi connect liefert dazu passgenaue Informationen: Wettervorhersagen und Unwetterwarnungen werden anhand von anschaulichen Infografiken aufgezeigt. So kann das Wetter für die nächsten 7 Tage vorhergesagt oder die kurzfristige Wetterentwicklung mithilfe des Regenradars angezeigt werden.

Online-News⁴⁸

Mithilfe von Online-News können aktuelle Meldungen und Nachrichten aus aller Welt direkt im Fahrzeug angezeigt und vorgelesen werden. So können während der Fahrt News zu speziellen Themenfeldern, z. B. Fußballergebnisse, Politiknachrichten oder News aus der Wirtschaft, im Blick behalten werden. Der persönliche Nachrichtenüberblick kann bei Bedarf über myAudi individualisiert und mittels RSS-Feeds ergänzt werden.

WLAN-Hotspot⁴¹

Audi connect ermöglicht einen drahtlosen Internetzugang mittels WLAN-Hotspot im Fahrzeug. Bis zu 8 mobile Endgeräte, wie Smartphones und Tablets, können so gleichzeitig im Internet surfen. Das dafür nötige Datenvolumen ist über myaudi.com oder direkt auf audi.cubiclecom.com erhältlich. Nach erstmaliger Buchung im Onlineportal können Datenpakete auch bequem über das MMI im Fahrzeug nachgebucht werden.

Holoride-Schnittstelle⁴⁹

Holoride macht die Fahrt auf den Fondsitzen zu einem hochimmersiven Erlebnis: durch die Integration von Fahrzeugbewegungsdaten in die virtuelle Welt einer 3D-Virtual-Reality-Brille. Durch diese faszinierende Technologie kann ein neues Level im Entertainment-Angebot erzielt werden. Damit eröffnen sich neue Möglichkeiten in den Bereichen der audiovisuellen Medien, Videospiele sowie Bildung. Durch die Holoride-Schnittstelle sind Fahrzeuge für die Nutzung des Holoride-Angebots vorbereitet. Mithilfe der myAudi App^{9, 10} kann eine kompatible 3D-Virtual-Reality-Brille mit dem Fahrzeug verbunden und ein Erlebnis ausgewählt werden. Das Holoride-Angebot kann ausschließlich auf den Sitzplätzen der zweiten Sitzreihe genutzt werden.

Nutzer-Profil⁴³

Durch das Anlegen eines Nutzer-Profiles im Fahrzeug kann eine Vielzahl von Einstellungen, wie zum Beispiel Ergonomie-, Infotainment- oder Lichteinstellungen, in einem persönlichen Nutzer-Profil gespeichert werden. Über das MMI können unterschiedliche Nutzer-Profile (myAudi⁹ oder lokal) angelegt oder ein Gast-Profil verwendet werden. Alternativ kann die fahrende Person bereits vor dem Einsteigen ins Fahrzeug über den myAudi Account via Mobile Device Key identifiziert werden. Beim Einsteigen ins Fahrzeug erscheint eine persönliche Begrüßung im MMI und die individuellen Einstellungen der identifizierten Person werden geladen. Die Einstellungen der zuletzt aktiven Person werden beim Ausschalten der Zündung dem jeweiligen Nutzer-Profil oder dem verwendeten Fahrzeugschlüssel zugeordnet. Die Anzahl der gespeicherten Fahrzeugeinstellungen ist abhängig von den gewählten Sonderausstattungen.

Audi connect

Audi connect Navigation & Infotainment⁴⁰ (Fortsetzung)

Zugang Themenwelt

Greifen Sie über den Bereich Themenwelt^{9, 13} in Ihrer myAudi App^{9, 10} auf ein stetig wachsendes Portfolio kuratierter Hintergrundbilder für das MMI-Display zu – von stimmungsvollen Fotos bis zu beliebten Kinohelden. In Verbindung mit Ambiente-Lichtpaket plus¹³ passt sich die Ambientebeleuchtung automatisch farblich an das Motiv an.

Rechtshinweise zu Audi connect Navigation & Infotainment

Bitte beachten Sie: Die Funktionen arbeiten nur innerhalb von Systemgrenzen und sind teilweise von der Verfügbarkeit von Diensten Dritter abhängig. Die AUDI AG übernimmt keine Haftung hinsichtlich der Richtigkeit dieser Daten.

Die Nutzung der von Audi connect unterstützten Dienste ist nur in Verbindung mit einem optionalen Navigationssystem möglich. Die Erbringung der Audi connect-Dienste erfolgt durch die AUDI AG/Importeure. Die Datenverbindung für die Audi connect-Dienste wird über eine fest im Fahrzeug verbaute SIM-Karte durch einen Mobilfunkanbieter hergestellt. Die Kosten dieser Datenverbindungen sind im Preis für die Audi connect-Dienste enthalten. Ausgenommen hiervon sind die Datenverbindung für den WLAN-Hotspot und die Nutzung von Diensten, die Online-Media-Streaming erfordern (wie z. B. Online-Radio und Hybrid-Radio). Die Datenverbindung erfolgt für den WLAN-Hotspot und die Nutzung von Diensten, die Online-Media-Streaming erfordern, ebenfalls über die fest im Fahrzeug verbaute SIM-Karte und einen kostenpflichtigen Datentarif des Audi Providers. Informationen zu Tarifen und zur Buchung finden Sie unter www.audi.de/connect.

Die Verfügbarkeit der von Audi connect Navigation & Infotainment unterstützten Dienste ist länderabhängig.

Audi connect ermöglicht je nach Fahrzeugmodell den Zugriff auf Dienste von unseren Service-Providern und Drittanbietern. Sofern die Audi connect-Dienste auf Leistungen von unseren Service-Providern und Drittanbietern basieren, kann eine dauerhafte Verfügbarkeit nicht gewährleistet werden, da die Verfügbarkeit in deren Verantwortung liegt.

Die Audi connect-Dienste werden für 24 Monate ab Neufahrzeugauslieferung zur Verfügung gestellt. Danach verlängert sich die Laufzeit kostenfrei einmalig um weitere 12 Monate.

Falls Sie eine solche Verlängerung nicht wünschen, teilen Sie dies bitte schriftlich an folgende Anschrift mit:

AUDI AG
Kundenbetreuung Deutschland
85045 Ingolstadt
E-Mail: kundenbetreuung@audi.de

Bei einer nachträglichen Buchung der Audi connect-Dienste über den Functions on Demand-Shop, als Einzelbuchung oder im Paket mit einer zeitlich befristeten Buchung des MMI-Navigationssystems, stehen die Audi connect-Dienste nur für den gebuchten Zeitraum zur Verfügung. Auch bei einer unbefristeten Buchung des MMI-Navigationssystems beträgt die maximale Laufzeit der Audi connect-Dienste 24 Monate ab Buchung mit einmaliger kostenfreier Verlängerung um weitere 12 Monate.

Informationen zu einer anschließenden Verlängerung der Audi connect-Dienste erhalten Sie unter www.audi.de/connect und bei Ihrem Audi Partner.

**Audi connect Notruf & Service mit
Audi connect Remote & Control^{9, 28}**

Audi connect Notruf & Service

Die Audi connect Notruf & Service-Dienste sorgen für ein sicheres Gefühl auf jeder Fahrt – egal, was passiert und wohin der Weg führt. So wird zum Beispiel im Falle eines schweren Unfalls ein automatischer Notruf an die Audi Notrufzentrale geleitet. Mithilfe der automatisch übermittelten Fahrzeuginformationen kann schnellstmöglich Hilfe organisiert werden. Außerdem kann das Fahrzeug mit Online Car Care bestimmte Pannen prädiktiv erkennen, bevor sie überhaupt auftreten. Sollte es dennoch zu einer Panne oder einem leichten Unfall kommen, steht mit dem Online-Pannruf und dem Audi Schadenservice unmittelbar Hilfe bereit.

Das Paket beinhaltet folgende Dienste:

- ▶ Audi connect Notruf²⁹
- ▶ Online-Pannruf
- ▶ Audi Schadenservice
- ▶ Servicetermin online³⁰
- ▶ Online Car Care³¹

Audi connect Remote & Control

Die Dienste von Audi connect Remote & Control vernetzen das Fahrzeug mit dem Smartphone. Mit der myAudi App^{9, 10} kann aus der Ferne auf das Fahrzeug zugegriffen, die letzte Parkposition und der aktuelle Fahrzeugstatus eingesehen werden. Dazu gehören unter anderem der aktuelle Tank- und Ölfüllstand, der aktuelle Kilometerstand, die nächste fällige Inspektion sowie die Information, ob Türen und Fenster verschlossen sind. Bei Bedarf kann das Fahrzeug aus der Ferne ver- und entriegelt werden. Bestimmte optional gegen Aufpreis erhältliche Sonderausstattungen können zusätzlich von der Online-Anbindung profitieren. So kann sowohl die Standheizung über die myAudi App^{9, 10} gestartet oder programmiert werden als auch eine Push-Benachrichtigung beim Auslösen der Diebstahlwarnanlage an das Smartphone gesendet werden.

Das Paket beinhaltet folgende Dienste:

- ▶ Parkposition
- ▶ Fahrzeugstatus
- ▶ Fernsteuerung Ver- und Entriegeln³²
- ▶ Fernsteuerung Standheizung
- ▶ Push-Benachrichtigung Diebstahlwarnanlage³³

Audi connect Notruf²⁹

Im Falle eines schweren Unfalls wird automatisch ein Notruf ausgelöst. Mithilfe der Übermittlung von fahrzeugrelevanten Daten wie Unfallort oder Anzahl der Insassen an das Audi Notruf Callcenter kann möglichst schnell und zielgerichtet Hilfe organisiert werden. Geschulte Call Center Agents betreuen den Verunfallten auch im Ausland in der Landessprache der fahrenden Person und informieren parallel die lokalen Rettungskräfte mit den zur Rettung relevanten Daten. Der Notruf kann auch über eine Taste manuell ausgelöst werden, z. B. um Hilfe für andere Verkehrsteilnehmer zu rufen.

Online-Pannruf

Im Falle einer Panne kann der Kunde über die Service-Call-Taste im Dachmodul den Online-Pannruf auslösen. Das Fahrzeug baut eine Sprachverbindung zur Audi Hilfe auf. In vielen Fällen kann auf Basis der vom Fahrzeug gesendeten Daten die Beanstandung identifiziert und eine schnelle, kundenadäquate Lösung gefunden werden.

Audi connect

Audi connect Notruf & Service mit Audi connect Remote & Control^{9, 28} (Fortsetzung)

Audi Schadenservice

Stellen die Fahrzeugsensoren einen leichten Unfall ohne Airbag-Auslösung oder/und Gurtstraffung fest, so wird der Kunde über den Audi Schadenservice automatisch informiert. Es öffnet sich dazu eine Maske im MMI-Display, die dem Kunden zur Auswahl stellt, ob er Unterstützung bei der Schadenabwicklung möchte oder ein Notruf ausgelöst werden soll. In beiden Fällen steht dem Kunden ein speziell geschulter Servicemitarbeiter zur Verfügung.

Audi Servicetermin online³⁰

Audi Servicetermin online informiert den vom Kunden ausgewählten Audi Service Partner bei fälligen Serviceterminen. Der Kunde wird proaktiv vom präferierten Service Partner kontaktiert.

Fahrzeugstatus

Durch den Audi connect Fahrzeugstatus lässt sich eine Vielzahl von Informationen bequem über die myAudi App^{9, 10} von Ihrem Smartphone aus abrufen. Der Dienst umfasst unter anderem folgende Informationen: Ölfüllstand, Tankfüllstand, Verriegelungsstatus der Türen und Fenster, Lichtstatus, Serviceintervall, Warnleuchten und Warnhinweise.

Rechtshinweise zu Audi connect Notruf & Service mit Audi connect Remote & Control

Bitte beachten Sie: Die Funktionen arbeiten nur innerhalb von Systemgrenzen und sind teilweise von der Verfügbarkeit von Diensten Dritter abhängig. Die AUDI AG übernimmt keine Haftung hinsichtlich der Richtigkeit dieser Daten.

Die Erbringung der Dienste erfolgt über eine im Fahrzeug verbaute SIM-Karte. Die Kosten für Gesprächs- und Datenverbindungen sind im Preis für die Dienste enthalten. Die von Audi zur Verfügung gestellten Dienste sind nur innerhalb der Abdeckung des Mobilfunknetzes des von Audi gewählten Mobilfunknetzbieners verfügbar.

Die Audi connect-Dienste Notruf, Online-Pannruf, Audi Schadenservice und Audi Servicetermin online werden für bis zu 10 Jahre ab Neufahrzeugauslieferung zur Verfügung gestellt.

Im Falle eines automatisch ausgelösten Notrufs kann die Audi Notrufzentrale die erhaltenen Informationen zur Alarmierung des Rettungsdienstes an die (örtliche) Leitstelle oder Polizeidienststelle weitergeben, um eine möglichst schnelle Hilfestellung zu ermöglichen. Nähere Informationen über die Verarbeitung personenbezogener Daten entnehmen Sie bitte dem Datenschutzhinweis zu Audi connect und dem Datenschutzhinweis zu myAudi.

Die Audi connect Remote & Control-Dienste sind ab Neufahrzeugauslieferung 3 Jahre kostenfrei nutzbar und können anschließend kostenpflichtig verlängert werden.

Weiterer Hinweis:

Sofern Audi connect-Produkte und -Services auf Leistungen von Drittanbietern basieren, kann eine dauerhafte Verfügbarkeit nicht gewährleistet werden, sondern obliegt der Verantwortung der Drittanbieter.

Im Falle von behördlichen, staatlichen oder anderen gesetzlich notwendigen Änderungen oder im Falle eines Wegfalls notwendiger Telekommunikationssysteme und -dienste (z. B. wenn unser Mobilfunkanbieter Mobilfunkdienste, die in Ihrem Fahrzeugmodell verwendet werden, beendet oder einschränkt) liegen der Austausch sowie die Kosten für den Austausch von Geräten, die aufgrund einer solchen Änderung oder eines Wegfalls erforderlich sind, nicht in der Verantwortung der AUDI AG.

Weitere Störungen der Dienste können sich aus Gründen höherer Gewalt oder aufgrund technischer und sonstiger Maßnahmen ergeben, die etwa an den Anlagen der AUDI AG, der Lieferanten oder der Netzbetreiber für einen ordnungsgemäßen Ablauf erforderlich sind (z. B. Wartung, Reparatur, systembedingte Software-Updates, Erweiterungen). Die AUDI AG wird alle zumutbaren Anstrengungen unternehmen, um solche Störungen unverzüglich zu beseitigen oder auf die Beseitigung hinzuwirken.

myAudi App^{9, 10}

Die myAudi App enthält viele nützliche Funktionen, auch für Ihre Audi connect-Dienste (der Funktionsumfang ist abhängig von der gewählten Ausstattung im Fahrzeug).

Die myAudi App ermöglicht unter anderem:

- ▶ die Verwaltung des Audi connect Schlüssels
- ▶ Funktionen zur Navigation, z. B. myAudi Navigation inklusive Verkehrsinformationen online, Synchronisation aller Ziele, First- und Last-mile-Navigation, Touren und der prädiktiven Navigation
- ▶ die Nutzung der Audi connect Fahrzeugsteuerung, z. B. Fahrzeugstatusreport, Ver- und Entriegeln, Parkposition, Fernsteuerung Standheizung, Benachrichtigung Diebstahlwarnanlage

Audi Original Zubehör



EUR inkl.
19% MwSt.¹
EUR ohne
MwSt.¹

Sport und Design/Räder

Audi electric kick scooter 2.0	Der Audi electric kick scooter powered by Egret vereint qualitativ hochwertige Verarbeitung mit markantem Audi Markendesign. Mit einer Reichweite von bis zu 80 km und einer Geschwindigkeit von bis zu 20 km/h bietet er der fahrenden Person ein komfortables Fahrerlebnis. Er ist ein Statement, das Affinität zur Elektromobilität und die Loyalität zur Marke Audi unterstreicht.	1.965,- 1.651,26
Sling Bag	Das sportliche Taschendesign ist auf den Stil der Elektroroller abgestimmt. Die Querträgertasche/Sling Bag ist mit einem Gurt anstelle der herkömmlichen zwei ausgestattet und passt sich der Form der Schulter an.	38,- 31,93
Audi Helm	Der Helm bietet dank Hartschalen-Technologie unschlagbaren Schutz für den Kopf. Für Fahrrad und e-Scooter verwendbar; in verschiedenen Designs erhältlich	ab 100,- 84,03
Rädertasche	Das 4-teilige Set mit praktischen Tragegriffen ermöglicht das einfache und saubere Transportieren und Aufbewahren von Kompletträdern. Das Material besteht aus reißfestem Kunststoff. In den Außentaschen können die Radschrauben aufbewahrt werden. In drei Größen erhältlich	ab 33,- 27,73
Schneeketten	für verschiedene Reifengrößen erhältlich, 1 Satz à 2 Stück	220,- 184,87
Dynamische Nabenkappen	Ausdrucksstarker Blickfang mit faszinierender Inszenierung. Charakteristisch für die dynamischen Nabenkappen sind die sowohl im Stand wie auch während der Fahrt immer waagrecht ausbalancierten Audi Ringe in der Felgenmitte. Hinweis: Die Verbaubarkeit ist abhängig vom Rad-Design. Lieferumfang: 1 Satz (4 Stück)	115,- 96,64
Ventilkappen	4 Ventilkappen aus Metall mit Audi Logo	26,- 21,85
Tankdeckel in Aluminiumoptik	Der optisch hochwertige, mit den 4 Audi Ringen verzierte Tankverschluss in Aluminiumoptik betont den sportlich progressiven Charakter des Fahrzeugs. Silberfarben Lieferumfang: 1 Tankverschluss inklusive Halteband	85,- 71,43
Einstiegsleuchte-LED	Für eine überzeugend sportliche Performance: Die Einstiegsleuchte-LED projiziert entweder die Audi Ringe, die Audi Ringe mit Gecko, das zweifarbige S-Logo, den Schriftzug Vorsprung oder das Logo des FC Bayern München mit Audi Ringen beim Öffnen der Fahrzeurtüren auf den Untergrund. Dies sorgt nicht nur für eine gesteigerte Helligkeit beim Einsteigen, sondern auch für eine individuelle sportliche Optik. Die Einstiegsleuchte-LED stellt eine Weiterentwicklung der serienmäßigen Einstiegsleuchten dar. Lieferumfang: 2er-Set; zzgl. Einbau	120,- 100,84
Pedalkappen-Set in Edelstahl	Die Pedalkappen sind aus gebürstetem Edelstahl gefertigt. Die Gummibeschichtung an der Oberfläche sorgt für mehr Grip.	ab 72,- 60,50

Audi Original Zubehör

EUR inkl.
19% MwSt.¹
EUR ohne
MwSt.¹

Kommunikation

Dashcam (Universal Traffic Recorder 2.0)

Frontkamera oder Front- und Heckkamera zur Videodokumentation während der Fahrt und während des Parkens

ab **390,-**
327,73

Transport

Gepäckraumtasche

Die praktische, flexible Aufbewahrungstasche für Gegenstände im Gepäckraum: Die Gepäckraumtasche dient der sauberen und sicheren Aufbewahrung unterschiedlicher Gegenstände im Kofferraum.

37,-
31,09

Grundträger

zur Montage diverser Dachaufbauten; maximal zulässiges Gesamtgewicht von Träger, Aufbauten, Aufbauteilen und Beladung von 100 kg ist zu beachten

320,-
268,91

Dachträgertasche, universell

Dachträgertasche aus strapazierfähigem Material zum Transport und zur Aufbewahrung von Grund- und Relingträgern; mit kleiner Seitentasche für die Bedienungsanleitung und den Drehmomentschlüssel; mit Tragegriff und Schlaufe zum Aufhängen an einem Haken z.B. in der Garage

41,-
34,45

Ski- und Gepäckboxen

neues Audi Design mit verbesserter Aerodynamik dank flacher, sportlicher Optik; brillantschwarz mit Aufkleber Audi Ringe in Florettsilber; hochwertiger Look mit sichtbaren Verbindungselementen; abschließbar und beidseitig zu öffnen mit zentraler Mehrpunktverriegelung für bequemes Be- und Entladen; einfache und schnelle Montage durch Powerclick; System mit getrennter Schließ- und Öffnungsfunktion und Anzeige des Status offen oder geschlossen; Schnellbefestigungssystem inkl. Drehmomentbegrenzung; maximal zulässige Beladung 75 kg; citycrashgetestet

▶ 250 l; max. Skilänge: 175 cm; max. Anzahl Skier: 3–5 Paar; max. Anzahl Snowboards: 3–4

▶ 310 l; max. Skilänge: 155 cm; max. Anzahl Skier: 3–6 Paar; max. Anzahl Snowboards: 3–4

▶ 430 l; max. Skilänge: 200 cm; max. Anzahl Skier: 5–7 Paar; max. Anzahl Snowboards: 3–5

570,-
478,99
625,-
525,21
830,-
697,48

Unterstreichen Sie das progressiv sportliche Design der Ski- und Gepäckbox mit Dekorfolien (in verschiedenen Farben erhältlich).

ab **110,-**
92,44

Reisetasche für Dach- und Heckbox

Die Reisetasche, Größe S für Dach- und Heckbox verfügt über ein Fassungsvermögen von 43 l und ist optimal auf die Audi Dachboxen abgestimmt. Der wasserdichte Boden mit 5 cm hoher Umrandung sorgt für besseren Schutz des Transportguts. In Kombination mit der Reisetasche, Größe M und/oder der Reisetasche, Größe L können die Audi Dachboxen optimal ausgenutzt werden.

ab **45,-**
37,82

EUR inkl.
19 % MwSt.¹
EUR ohne
MwSt.¹

Ski- und Snowboardhalter	zur Montage auf dem Grundträger; für maximal 4 Paar Ski/2 Snowboards; auch für 6 Paar Ski/4 Snowboards und ausziehbar erhältlich	230,- 193,28
Fahrradhalter	zur Montage auf dem Grundträger; maximal zulässige Traglast von 20 kg ist zu beachten; für 1 Fahrrad	190,- 159,66
Fahrradträger für die Anhängervorrichtung, klappbar	Abschließbarer Träger für bis zu 2 Fahrräder; maximale Traglast 60 kg. Das Öffnen des Kofferraums ist mit dem wegklappbaren Fahrradträger möglich. Erweiterungssatz für 3. Fahrrad gegen Aufpreis erhältlich	675,- 567,23
Fahrradträger für die Anhängervorrichtung, klapp- und faltbar	Abschließbarer Träger in Schwarz für bis zu 2 Fahrräder oder E-Bikes, maximale Traglast 60 kg. Das Öffnen des Kofferraums ist mit dem wegklappbaren Fahrradheckträger möglich. Dank der Faltbarkeit ist der Träger einfach zu verstauen (inkl. Transporttasche). Auffahrschiene gegen Aufpreis erhältlich	805,- 676,47

Familie

Kindersitz Kidfix XP	Der Kindersitz Kidfix XP ist für Kinder mit einem Gewicht von 15 bis 36 kg Körpergewicht bzw. im Alter zwischen ca. 3,5 und 12 Jahren geeignet. Die Sitzfläche und die Lehne können getrennt werden. Die Sitzfläche kann für Kinder ab 22 kg auch ohne Lehne verwendet werden.	339,- 284,87
Audi Juniorsitz i-Size blaugrau	Der Audi Juniorsitz i-Size ist laut UN ECE R 129/03 für Kinder mit einer Größe von 100 bis 150 cm geeignet. Empfohlen ab 3,5 bis ca. 12 Jahre. Die Sitzfläche und die Lehne können getrennt werden. Die Sitzfläche kann für Kinder ab 138 cm Körpergröße auch ohne Lehne verwendet werden. UN ECE R 129/03 schreibt vor, dass für Kinder zwischen 100 und 138 cm Körpergröße der komplette Kindersitz mit Sitz und Lehne verwendet werden muss. Die Befestigung muss durch den 3-Punkt-Gurt des Fahrzeugs und mit den fahrzeugspezifisch und teilweise optional gegen Aufpreis erhältlichen Verankerungspunkten nach UN ECE R 129/03 i-Size-Befestigungsstandard erfolgen. Die AUDI AG empfiehlt die Verwendung mit Rückenlehne, da das Kind so optimal geschützt ist. Die Sitzhöhung ohne Rückenlehne sollte nur im Ausnahmefall verwendet werden, wenn die Kopfstütze des Kindersitzes nicht maximal ausgefahren werden kann. Dieser Kindersitz darf als Sitzhöhung ohne Rückenlehne verwendet werden, sofern das Kind eine Körpergröße zwischen 138 und 150 cm aufweist.	339,- 284,87
Kindersitzunterlage	Die Audi Kindersitzunterlage ist auf das Design der Audi Kindersitze sowie auf das Interieur des Fahrzeugs abgestimmt. Die Fahrzeugsitze werden damit besser vor Verschmutzung geschützt. Eventuelle Abdrücke durch Kindersitze werden reduziert, auch bei rückwärtsgerichtetem Transport der Kinder. Die Verwendung der Kindersitzunterlage wird ausdrücklich nur dann empfohlen, wenn die Babyschale oder die Kindersitze über die ISOFIX-Anbindung mit dem Fahrzeug verbunden werden.	39,- 32,77
Audi Kinderwagen	Der sehr schmale Audi Kinderwagen in attraktivem Design bietet einfache Handhabung, Flexibilität im Alltag und hohen Komfort. Durch den Einhand-Faltmechanismus lässt er sich auf eine kompakte Größe zusammenklappen und z. B. im Gepäckraum des Fahrzeugs leicht verstauen.	445,- 373,95

Audi Original Zubehör

EUR inkl.
19% MwSt.¹
EUR ohne
MwSt.¹

Komfort und Schutz

Espresso mobil	Der Kaffeegenuss beim Pausenstopp: Die mobile Kaffeemaschine wird an die 12-V-Steckdose angeschlossen. Mit Espresso mobil kann beim Pausenstopp frischer Kaffee gebrüht werden. Für Kaffeegenuss auf Reisen	260,- 218,49
Allwetterfußmatten	passgenau an die Bodenmaße angepasst, rutschhemmend mit Befestigung an den dafür vorgesehenen Punkten im Bodenbereich; mit A6-Schriftzug vorn <ul style="list-style-type: none">▶ vorn▶ hinten	74,- 62,18 55,- 46,22
Gepäckraumschale	wasserdicht und säurebeständig, reduziert durch das integrierte Muster das Verrutschen der Ladung; Farbe: Anthrazit	113,- 94,96
Kofferraumbox (faltbar) mit Audi Ringen	aus textilem Material als Transportbox oder Unterlage im Kofferraum	38,- 31,93
Ladekantenschutzmatte	schützt den Stoßfänger vor Beschädigungen beim Be- und Entladen; auch für Hunde als Rutschschutz beim Einsteigen; einfache Befestigung an den Ladehaken des Kofferraums	51,- 42,86
Kühl-/Warmhaltebox	mit Anschlusskabel für 12-V-Steckdosen, Inhalt 20 Liter, mit Tragegurt	210,- 176,47
Winterpflegemittel-Set	beinhaltet 500 ml Antifrost bis -70 °C, 500 ml Enteiser, 50 ml Glaspolish und einen Eiskratzer mit dreifach drehbarer Schaber Klinge aus Polykarbonat	26,10 21,93
Audi Pflegemitteltasche	beinhaltet 300 ml Aktivschaumreiniger, 500 ml Insekten-Entferner, 500 ml Antifrost, 250 ml Kunststoff-Tiefenpflege, 250 ml Polymer-Wachs-Polish, 250 ml Wachs-Shampoo, 50 ml Glaspolitur, ein Mikrofasertuch und zwei Schwämme	80,90 67,98
Warnweste für Erwachsene	Für die eigene Sicherheit bei Pannen: In einigen Ländern ist das Mitführen von mindestens einer Warnweste im Fahrzeug gesetzlich vorgeschrieben. Farbe: Orange mit Leuchtstreifen Lieferumfang: 1 Warnweste für Erwachsene	6,80 5,71

Bei den aufgeführten Artikeln handelt es sich um einen Auszug aus dem Audi Original Zubehör Angebot. Den detaillierten Umfang entnehmen Sie bitte dem Online-Shop unter <https://audi-shop.com/de/de>. Die angegebenen Preise verstehen sich zzgl. evtl. Montagekosten und sind unverbindliche Preisempfehlungen des Herstellers. Über die jeweiligen Komplettpreise informiert Sie Ihr Audi Partner.

● = als Sonderausstattung lieferbar ○ = Serienausstattung – = kein Angebot. Erläuterungen zu den Fußnoten finden Sie ab Seite 152.

Audi Neuwagenabholung

		Bestellschlüssel	EUR inkl. 19% MwSt. ¹	EUR ohne MwSt. ¹	A6	A6 advanced	A6 S line	S6	A6 allroad quattro	A6 50 TFSI e	A6 S line 55 TFSI e
Audi Erlebnis Abholung	<p>Die Marke Audi hautnah erleben: Machen Sie Ihren Tag der Abholung zu einem ganz besonderen Erlebnis. Eine Werksabholung an den Standorten Ingolstadt und Neckarsulm schafft faszinierende und unvergessliche Momente. Die Erlebnis Abholung in Ingolstadt und Neckarsulm bietet ein umfangreiches Rahmenprogramm und im Wesentlichen folgende Leistungen:</p> <ul style="list-style-type: none"> ▶ individuelle Fahrzeugübergabe und -erklärung durch Ihren Audi Expert ▶ Erlebnisführung durch die Produktion (Gruppenführung) ▶ je nach Antriebskonzept volle Batterieladung/Vollbetankung ▶ Besichtigung der Traditionsausstellung (Neckarsulm)/Besuch im museum mobile (Ingolstadt) <p>Wir freuen uns darüber hinaus, Sie in das Restaurant Nuvolari (Neckarsulm) bzw. Audi Marktrestaurant (Ingolstadt) einladen zu dürfen.</p> <p>Hinweis: vorbehaltlich verfügbarer Kapazitäten an den Werksstandorten</p>		1.110,- 932,77		●	●	●	●	●	●	●
Audi Express Abholung (Ingolstadt)	<p>Die Audi Express Abholung bietet im Wesentlichen folgende Leistungen:</p> <ul style="list-style-type: none"> ▶ 10- bis 15-minütige Kurzeinweisung durch Ihren Audi Expert ▶ Erlebnisführung durch die Produktion (Gruppenführung) ▶ je nach Antriebskonzept volle Batterieladung/Vollbetankung ▶ Besuch im museum mobile ▶ Einladung in die Erlebnisgastronomie <p>Hinweis: vorbehaltlich verfügbarer Kapazitäten am Werksstandort</p>		1.040,- 873,95		●	●	●	●	●	●	●

Audi Versicherung

		Bestellschlüssel	EUR inkl. 19% MwSt. ¹	EUR ohne MwSt. ¹	A6	A6 advanced	A6 S line	S6	A6 allroad quattro	A6 50 TFSI e	A6 S line 55 TFSI e
Beitragsfreier Probemonat der Audi Versicherung	<p>Try before Buy – Ihr beitragsfreier Probemonat⁵⁰ in der Audi Versicherung⁵¹.</p> <p>Profitieren Sie bei der Bestellung Ihres neuen Audi von unserem Versicherungsangebot Try before Buy: Testen Sie ganz unkompliziert und beitragsfrei einen Monat den Versicherungsschutz der Audi Versicherung. Wählen Sie bei der Konfiguration Ihres Neuwagens die optionale Zusatzleistung Try before Buy und Ihr Audi wird im ersten Monat ganz unkompliziert beitragsfrei in der Audi Versicherung versichert. Die Beendigung des Probemonats erfolgt automatisch.</p> <p>Genießen Sie ein sicheres Fahrerlebnis ab der ersten Minute und entscheiden Sie sich in Ruhe nach der Zulassung für eine Versicherung. Weitere Informationen erhalten Sie bei Ihrem teilnehmenden Audi Partner.</p> <p>Leistungsumfang über Marktstandard:</p> <p>1. Audi Haftpflicht – Übernahme des gesetzlichen Schadenersatzanspruchs Dritter, wenn Schäden mit Ihrem Audi verursacht werden:</p> <ul style="list-style-type: none"> ▶ 100 Mio. Euro Deckung bei Sach- und Vermögensschäden ▶ 15 Mio. Euro je geschädigter Person bei Personenschäden ▶ UmweltschadenDeckung bis zu 5 Mio. Euro je Schadenereignis, max. 10 Mio. Euro im Versicherungsjahr ▶ EigenschadenDeckung bis 100.000 Euro für Schäden an Ihrem Eigentum mit Ihrem Audi <p>2. Audi Kasko – Absicherung gegen Schäden an Ihrem Audi (Teil- und Vollkasko mit 150 Euro/500 Euro Selbstbehalt):</p> <ul style="list-style-type: none"> ▶ selbstverschuldete Schäden an Ihrem Fahrzeug ▶ mut- und böswillige Beschädigung (Vandalismus) ▶ alle Leistungen der Teilkasko, wie z. B. Diebstahl, Elementarschäden (Sturm, Hagel etc.), Glasbruch, Tierbiss ▶ GAP-Deckung bei finanzierten und geleasteten Fahrzeugen <p>3. Schutzbrief Mobilität zur Absicherung bei Pannen</p> <p>4. AuslandschadenSchutz für Fahrten im Ausland</p> <p>5. verfügbar bei Barkauf, Leasing und Finanzierung</p>	YMJ	ohne Mehrpreis	●	●	●	●	●	●	●	

Klassifizierung von Reifenparametern

In der Tabelle finden Sie die Spannen der Kraftstoffeffizienzklasse, der Nasshaftungsklasse und der Klasse des externen Rollgeräusches zu den unterschiedlichen Reifengrößen der Audi A6 Limousine, des Audi A6 Avant, der Audi S6 Limousine, des Audi S6 Avant und des Audi A6 allroad quattro.

	Reifengröße	Kraftstoffeffizienzklasse	Nasshaftungsklasse	Klasse des externen Rollgeräusches in dB		Schneegriffigkeit	Eisgriffigkeit
Sommerreifen	225/60 R 17	B	B-A	71-69	B	nein	nein
	225/55 R 18	B-A	B-A	72-68	B-A	nein	nein
	235/55 R 18	B	A	71	B	nein	nein
	235/50 R 19	B	A	72-71	B	nein	nein
	245/45 R 19	B	A	72-69	B-A	nein	nein
	245/45 R 20	C-B	A	72-71	B	nein	nein
	255/40 R 20	C-B	B-A	73-70	B-A	nein	nein
	245/40 R 21	C-B	A	72-70	B	nein	nein
	255/35 R 21	C	B-A	72-70	B-A	nein	nein
Winterreifen	225/60 R 17	C	B	72-68	B-A	ja	ja/nein
	225/55 R 18	C-B	B	72-68	B-A	ja	ja/nein
	235/55 R 18	C	B	72	B	ja	ja/nein
	245/45 R 19	C	B	72-69	B-A	ja	nein
	245/45 R 20	C	C-B	72	B	ja	ja/nein
Ganzjahresreifen	225/55 R 18	B	B	72-69	B-A	ja	nein

Hinweise:

Die gezielte Bestellung eines bestimmten Reifenfabrikats ist aus logistischen und produktionstechnischen Gründen nicht möglich.

Nähere Details zu den Reifenparametern erhalten Sie bei Ihrem Audi Partner.

Erläuterungen



Kraftstoffeffizienz

Die Kraftstoffeffizienzklasse der Reifen variiert in Abhängigkeit vom Rollwiderstand zwischen den folgenden Abstufungen:

- ▶ A sind die effizientesten Reifen und sparen Kraftstoff.
- ▶ E sind die am wenigsten effizienten Reifen und verbrauchen am meisten Kraftstoff.



Nasshaftung

Die Nasshaftungsklasse informiert über die Bremseigenschaften bei nassen Witterungsbedingungen und reicht von:

- ▶ A (größte Sicherheit) bis
- ▶ E (geringste Sicherheit).



Rollgeräusch

Das Rollgeräusch der Reifen bzw. der Außengeräuschpegel wird in Dezibel (dB) gemessen und anstelle von XY mit einer Zahl angegeben. Zusätzlich wird das Rollgeräusch dreistufig in A, B und C eingeteilt.



Schneegriffigkeit

Mit diesem Zeichen gekennzeichnete Reifen sind für die Nutzung bei extremen Schneeverhältnissen geeignet.



Eisgriffigkeit

Mit diesem Zeichen gekennzeichnete Reifen sind für Straßenoberflächen mit Eisschicht oder fester Schneedecke ausgelegt.

Eisreifen sind für Straßenoberflächen mit Eisschicht oder fester Schneedecke ausgelegt und sollten nur bei sehr schwierigen Witterungsverhältnissen (z. B. niedrigen Temperaturen) zum Einsatz kommen. Der Einsatz von Eisreifen bei weniger schwierigen Witterungsverhältnissen (z. B. Nässe oder wärmeren Temperaturen) kann, insbesondere im Hinblick auf Nasshaftung, Handhabung und Verschleiß, zu einer suboptimalen Leistung führen.

Weitere Hinweise:

Der Kraftstoffverbrauch kann durch umweltschonende Fahrweise erheblich reduziert werden. Zur Verbesserung der Kraftstoffeffizienz und der Nasshaftung ist der Reifendruck regelmäßig zu prüfen. Die Anhaltewege müssen immer beachtet werden.

Weitere Informationen finden Sie unter:

<https://www.audi.de/de/brand/de/neuwagen/eu-reifenlabel.html>

Abmessungen

Audi A6 Limousine

Angaben in mm

Angaben der Abmessungen bei Fahrzeugleergewicht; Gepäckraumvolumen 530 l⁵²

* Maximaler Kopfraum. ** Breite Ellbogenraum. *** Breite Schulterraum.

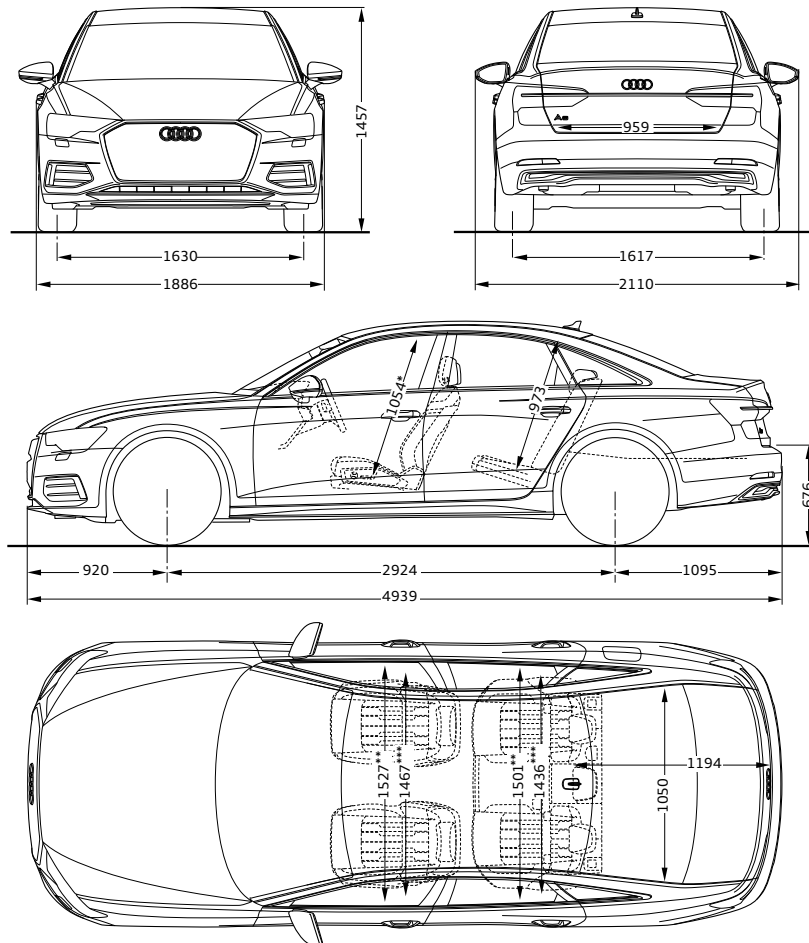

Audi A6 Avant

Angaben in mm

Angaben der Abmessungen bei Fahrzeugleergewicht; Gepäckraumvolumen 565 l⁵².

* Maximaler Kopfraum. ** Breite Ellbogenraum. *** Breite Schulterraum.

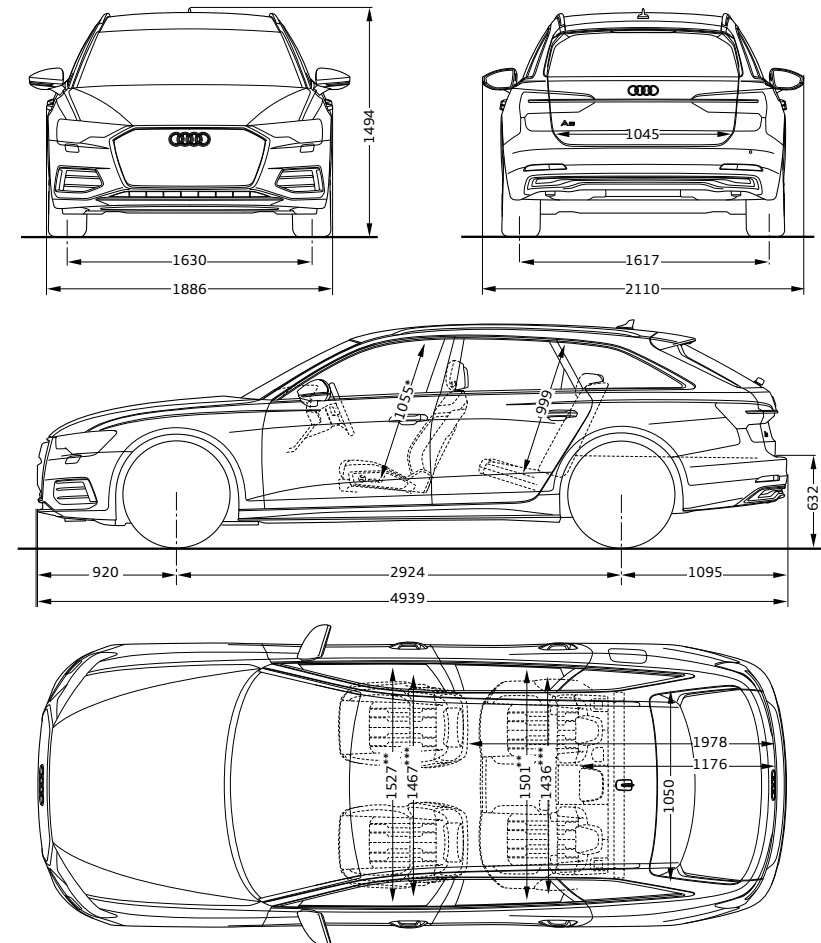

Erläuterungen zu den Fußnoten finden Sie ab Seite 152.

Audi S6 Limousine

Angaben in mm

Angaben der Abmessungen bei Fahrzeugleergewicht; Gepäckraumvolumen 520 l⁵²

* Maximaler Kopfraum. ** Breite Ellbogenraum. *** Breite Schulterraum.

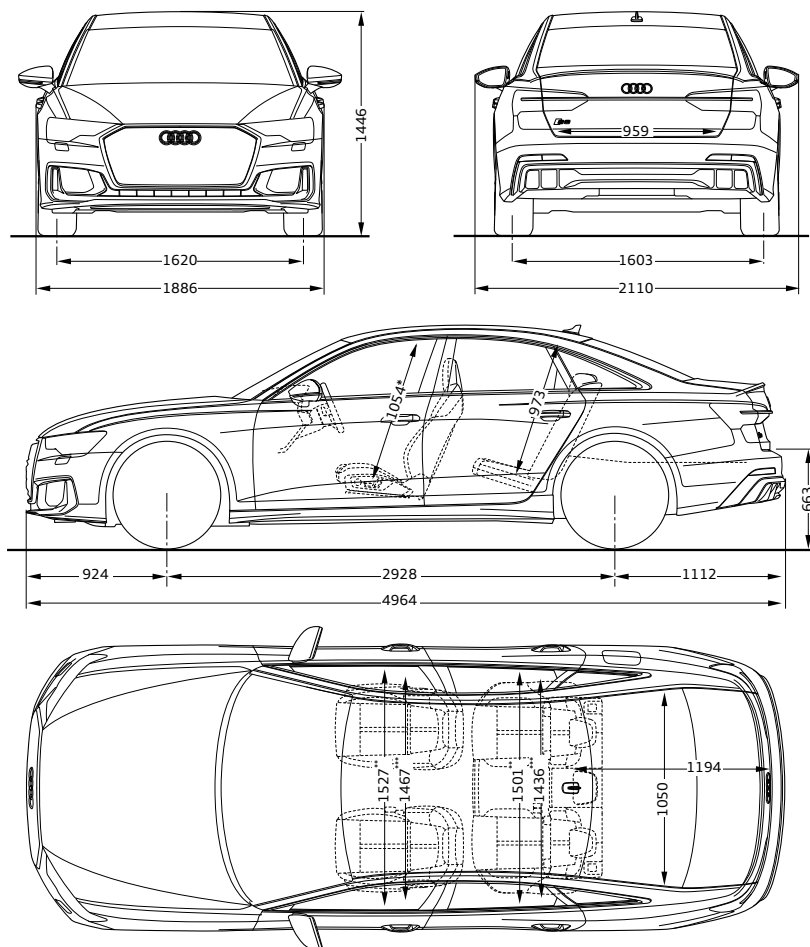

Audi S6 Avant

Angaben in mm

Angaben der Abmessungen bei Fahrzeugleergewicht; Gepäckraumvolumen 550 l⁵²

* Maximaler Kopfraum. ** Breite Ellbogenraum. *** Breite Schulterraum.

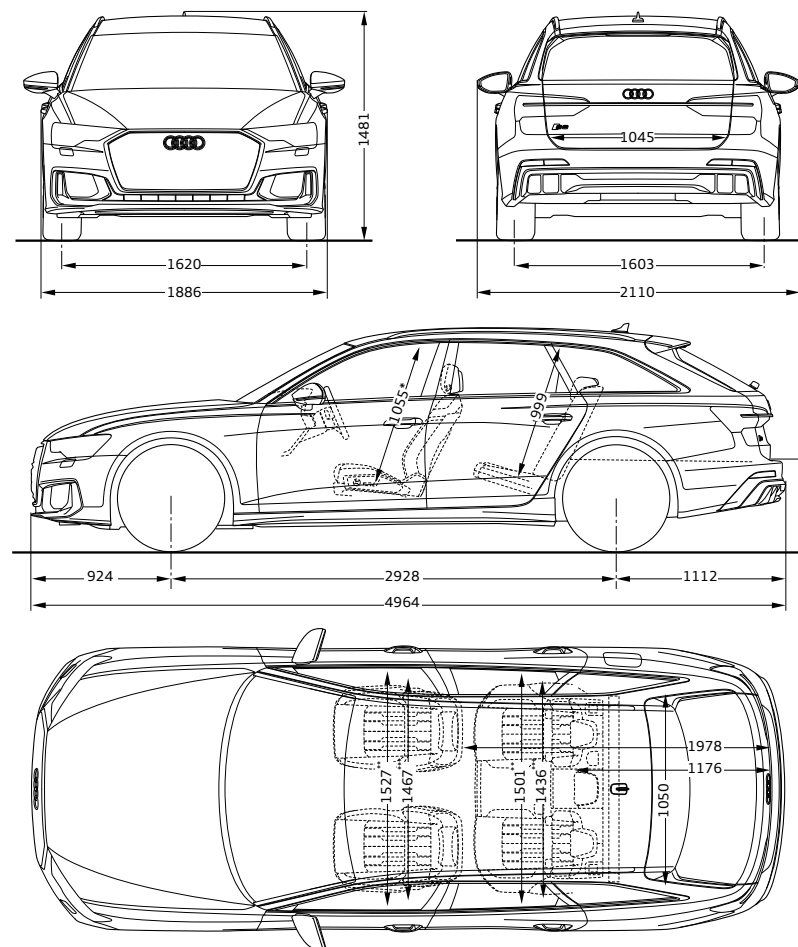

Abmessungen

Audi A6 allroad quattro

Angaben in mm

Angaben der Abmessungen bei Fahrzeugleergewicht; Gepäckraumvolumen 565 l⁵²

* Maximaler Kopfraum. ** Breite Ellbogenraum. *** Breite Schulterraum. **** Normalniveau. ***** Hochniveau 2.

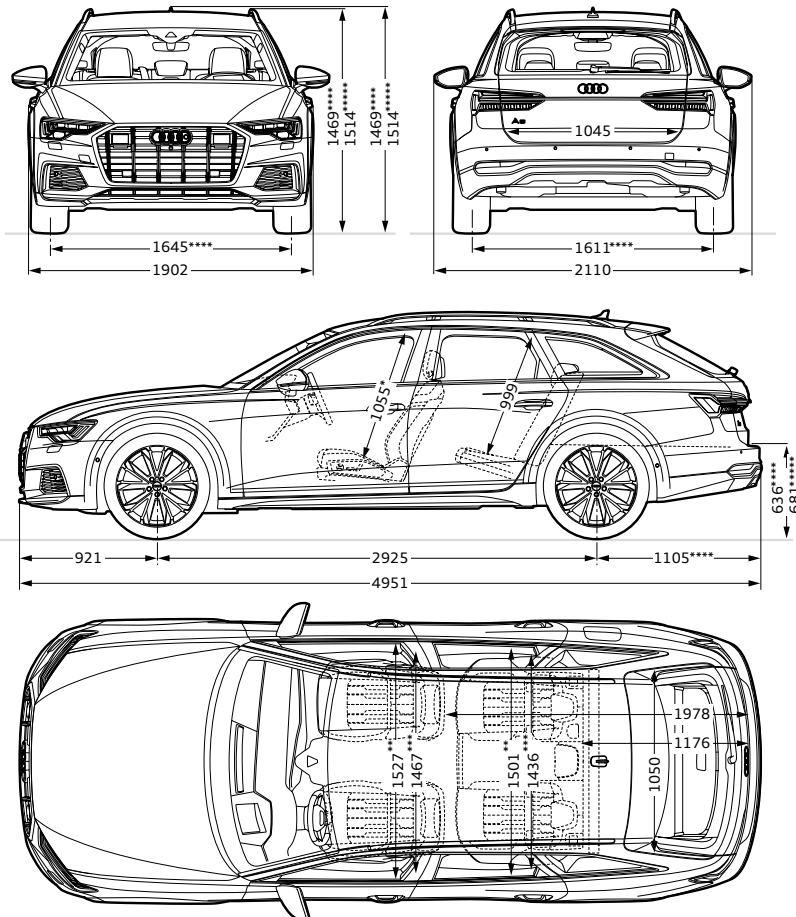

Erläuterungen zu den Fußnoten finden Sie ab Seite 152.

Technische Daten

Modell		A6 35 TDI 120 kW (163 PS)		A6 40 TDI 150 kW (204 PS)	
	Hubraum in cm ³ (Zylinder)	1.968 (4)		1.968 (4)	
	Max. Leistung ⁵³ in kW (PS) bei min ⁻¹	120 (163)/3.250–4.400		150 (204)/3.800–4.200	
	Max. Drehmoment in Nm bei min ⁻¹	370/1.750–3.000		400/1.750–3.250	
Kraftübertragung		Frontantrieb		Frontantrieb	
	Antriebsart	Frontantrieb		Frontantrieb	
	Getriebeart	S tronic 7-Gang		S tronic 7-Gang	
Gewicht/Volumen		A6 Limousine	A6 Avant	A6 Limousine	A6 Avant
	Leergewicht ⁵⁴ in kg	1.715	1.780	1.715	1.780
	Zul. Dachlast/Stützlast in kg	90/95	100/95	90/95	100/95
	Zul. Anhängelast ⁵⁵ in kg ungebremst bei 12 % Steigung	750 2.000	750 2.000	750 2.000	750 2.000
	Tankinhalt ca. in l	63	63	63	63
	Gepäckraumvolumen ca. in l	530	565	530	565
Fahrleistung		Höchstgeschwindigkeit in km/h		Höchstgeschwindigkeit in km/h	
	Höchstgeschwindigkeit in km/h	224	219	246	241
	Beschleunigung 0–100 km/h in s	9,2	9,4	7,9	8,1
Kraftstoffverbrauch (kombiniert)		Diesel schwefelfrei ⁵⁶		Diesel schwefelfrei ⁵⁶	
	Kraftstoffart	Diesel schwefelfrei ⁵⁶		Diesel schwefelfrei ⁵⁶	
	l/100 km	5,9–5,1	6,1–5,3	6,0–5,2	6,2–5,4
CO ₂ -Emissionen (kombiniert)		g/km		g/km	
	g/km	155–133	160–138	157–135	162–141
CO ₂ -Klasse		F–D	F–E	F–D	F–E
Emissionsnorm		Euro 6e	Euro 6e	Euro 6e	Euro 6e

Technische Daten

Modell		A6 40 TDI quattro 150 kW (204 PS)		A6 45 TDI quattro 180 kW (245 PS)	
	Hubraum in cm ³ (Zylinder)	1.968 (4)		2.967 (6)	
	Max. Leistung ⁵³ in kW (PS) bei min ⁻¹	150 (204)/3.800–4.200		180 (245)/3.500–4.750	
	Max. Drehmoment in Nm bei min ⁻¹	400/1.750–3.250		500/1.500–3.250	
Kraftübertragung		A6 40 TDI quattro 150 kW (204 PS)		A6 45 TDI quattro 180 kW (245 PS)	
	Antriebsart	quattro mit ultra-Technologie		quattro mit ultra-Technologie	
	Getriebeart	S tronic 7-Gang		S tronic 7-Gang	
Gewicht/Volumen		A6 Limousine	A6 Avant	A6 Limousine	A6 Avant
	Leergewicht ⁵⁴ in kg	1.780	1.845	1.900	1.965
	Zul. Dachlast/Stützlast in kg	90/95	100/95	90/95	100/95
	Zul. Anhängelast ⁵⁵ in kg ungebremst	750	750	750	750
	bei 12 % Steigung	2.000	2.000	2.000	2.000
	Tankinhalt ca. in l	63	63	63	63
	Gepäckraumvolumen ca. in l	530	565	530	565
Fahrleistung		A6 Limousine	A6 Avant	A6 Limousine	A6 Avant
	Höchstgeschwindigkeit in km/h	246	241	250 ⁵⁷	250 ⁵⁷
	Beschleunigung 0–100 km/h in s	7,4	7,6	6,2	6,4
Kraftstoffverbrauch (kombiniert)		A6 40 TDI quattro 150 kW (204 PS)		A6 45 TDI quattro 180 kW (245 PS)	
	Kraftstoffart	Diesel schwefelfrei ⁵⁶		Diesel schwefelfrei ⁵⁶	
	l/100 km	6,2–5,4	6,4–5,6	6,9–6,1	7,1–6,4
CO ₂ -Emissionen (kombiniert)		A6 40 TDI quattro 150 kW (204 PS)		A6 45 TDI quattro 180 kW (245 PS)	
	g/km	161–141	167–146	181–161	186–167
CO ₂ -Klasse		A6 40 TDI quattro 150 kW (204 PS)		A6 45 TDI quattro 180 kW (245 PS)	
		F–E		G–F	
Emissionsnorm		A6 40 TDI quattro 150 kW (204 PS)		A6 45 TDI quattro 180 kW (245 PS)	
		Euro 6e		Euro 6e	

Modell		A6 50 TDI quattro 210 kW (286 PS)		A6 45 TFSI 195 kW (265 PS)	
	Hubraum in cm ³ (Zylinder)	2.967 (6)		1.984 (4)	
	Max. Leistung ⁵³ in kW (PS) bei min ⁻¹	210 (286)/3.500–4.000		195 (265)/5.250–6.500	
	Max. Drehmoment in Nm bei min ⁻¹	620/1.750–3.000		370/1.600–4.500	
Kraftübertragung		quattro mit selbstsperrendem Mittendifferenzial		Frontantrieb	
	Antriebsart				
	Getriebeart	tiptronic 8-stufig		S tronic 7-Gang	
Gewicht/Volumen		A6 Limousine	A6 Avant	A6 Limousine	A6 Avant
	Leergewicht ⁵⁴ in kg	1.900	1.965	1.720	1.785
	Zul. Dachlast/Stützlast in kg	90/95	100/95	90/95	100/95
	Zul. Anhängelast ⁵⁵ in kg ungebremst	750	750	750	750
	bei 12 % Steigung	2.000	2.000	2.000	2.000
	Tankinhalt ca. in l	63	63	63	63
	Gepäckraumvolumen ca. in l	530	565	530	565
Fahrleistung		Höchstgeschwindigkeit in km/h	250 ⁵⁷	250 ⁵⁷	250 ⁵⁷
	Beschleunigung 0–100 km/h in s	5,4	5,6	6,7	6,9
Kraftstoffverbrauch (kombiniert)		Diesel schwefelfrei ⁵⁶		Super schwefelfrei ROZ 95 ⁵⁸	
	Kraftstoffart				
	l/100 km	6,9–6,3	7,1–6,5	7,9–6,9	8,2–7,2
CO₂-Emissionen (kombiniert)		g/km		g/km	
		182–165	187–170	180–157	187–164
CO₂-Klasse		G–F		G–F	
Emissionsnorm		Euro 6e		Euro 6e	

Technische Daten

Modell		A6 45 TFSI quattro 195 kW (265 PS)		A6 55 TFSI quattro 250 kW (340 PS)	
	Hubraum in cm ³ (Zylinder)	1.984 (4)		2.995 (6)	
	Max. Leistung ⁵³ in kW (PS) bei min ⁻¹	195 (265)/5.250–6.500		250 (340)/5.200–6.400	
	Max. Drehmoment in Nm bei min ⁻¹	370/1.600–4.500		500/1.370–4.500	
Kraftübertragung		quattro mit ultra-Technologie		quattro mit ultra-Technologie	
	Antriebsart	quattro mit ultra-Technologie		quattro mit ultra-Technologie	
	Getriebeart	S tronic 7-Gang		S tronic 7-Gang	
Gewicht/Volumen		A6 Limousine	A6 Avant	A6 Limousine	A6 Avant
	Leergewicht ⁵⁴ in kg	1.780	1.845	1.845	1.910
	Zul. Dachlast/Stützlast in kg	90/95	100/95	90/95	100/95
	Zul. Anhängelast ⁵⁵ in kg ungebremst	750	750	750	750
	bei 12 % Steigung	2.000	2.000	2.000	2.000
	Tankinhalt ca. in l	63	63	63	63
	Gepäckraumvolumen ca. in l	530	565	530	565
Fahrleistung		Höchstgeschwindigkeit in km/h	250 ⁵⁷	250 ⁵⁷	250 ⁵⁷
	Beschleunigung 0–100 km/h in s	6,0	6,2	4,9	5,3
Kraftstoffverbrauch (kombiniert)		Super schwefelfrei ROZ 95 ⁵⁸		Super schwefelfrei ROZ 95 ⁵⁸	
	Kraftstoffart	Super schwefelfrei ROZ 95 ⁵⁸		Super schwefelfrei ROZ 95 ⁵⁸	
	l/100 km	8,2–7,3	8,5–7,6	8,8–7,9	9,1–8,1
CO ₂ -Emissionen (kombiniert)		g/km	188–166	193–172	200–179
			188–166	193–172	207–185
CO ₂ -Klasse		G–F	G–F	G	G
Emissionsnorm		Euro 6e	Euro 6e	Euro 6e	Euro 6e

146

Modell		S6 TDI 253 kW (344 PS)		A6 allroad quattro 40 TDI 150 kW (204 PS)	A6 allroad quattro 45 TDI 180 kW (245 PS)
	Hubraum in cm ³ (Zylinder)	2.967 (6)		1.968 (4)	2.967 (6)
	Max. Leistung ⁵³ in kW (PS) bei min ⁻¹	253 (344)/3.850–4.000		150 (204)/3.800–4.200	180 (245)/3.500–4.750
	Max. Drehmoment in Nm bei min ⁻¹	700/1.750–3.250		400/1.750–3.250	500/1.500–3.250
Kraftübertragung	Antriebsart	quattro mit selbstsperrendem Mittendifferenzial		quattro mit ultra-Technologie	quattro mit ultra-Technologie
	Getriebeart	tiptronic 8-stufig		S tronic 7-Gang	S tronic 7-Gang
Gewicht/Volumen		S6 Limousine	S6 Avant		
	Leergewicht ⁵⁴ in kg	2.030	2.095	1.900	2.020
	Zul. Dachlast/Stützlast in kg	90/95	100/95	100/100	100/100
	Zul. Anhängelast ⁵⁵ in kg ungebremst	750	750	750	750
	bei 12 % Steigung	2.100	2.100	2.000	2.500
	Tankinhalt ca. in l	73	73	63	63
	Gepäckraumvolumen ca. in l	520	550	565	565
Fahrleistung	Höchstgeschwindigkeit in km/h	250 ⁵⁷	250 ⁵⁷	237	250 ⁵⁷
	Beschleunigung 0–100 km/h in s	5,0	5,1	7,8	6,6
Kraftstoffverbrauch (kombiniert)	Kraftstoffart	Diesel schwefelfrei ⁵⁶		Dieselschwefelfrei ⁵⁶	Dieselschwefelfrei ⁵⁶
	l/100 km	7,3–6,9	7,4–7,1	6,4–5,8	7,1–6,6
CO₂-Emissionen (kombiniert)	g/km	191–182	195–186	169–152	186–173
CO₂-Klasse		G	G	F–E	G–F
Emissionsnorm		Euro 6e	Euro 6e	Euro 6e	Euro 6e

Technische Daten

Modell		A6 allroad quattro 50 TDI 210 kW (286 PS)	A6 allroad quattro 55 TDI 253 kW (344 PS)	A6 allroad quattro 55 TFSI 250 kW (340 PS)
	Hubraum in cm ³ (Zylinder)	2.967 (6)	2.967 (6)	2.995 (6)
	Max. Leistung ⁵³ in kW (PS) bei min ⁻¹	210 (286)/3.500–4.000	253 (344)/3.850–4.000	250 (340)/5.200–6.400
	Max. Drehmoment in Nm bei min ⁻¹	620/1.750–3.000	700/1.750–3.250	500/1.370–4.500
Kraftübertragung	Antriebsart	quattro mit selbstsperrendem Mittendifferenzial	quattro mit selbstsperrendem Mittendifferenzial	quattro mit ultra-Technologie
	Getriebeart	tiptronic 8-stufig	tiptronic 8-stufig	S tronic 7-Gang
Gewicht/Volumen				
	Leergewicht ⁵⁴ in kg	2.020	2.085	1.945
	Zul. Dachlast/Stützlast in kg	100/100	100/100	100/100
	Zul. Anhängelast ⁵⁵ in kg ungebremst bei 12 % Steigung	750 2.500	750 2.500	750 2.500
	Tankinhalt ca. in l	63	73	63
	Gepäckraumvolumen ca. in l	565	565	565
Fahrleistung	Höchstgeschwindigkeit in km/h	250 ⁵⁷	250 ⁵⁷	250 ⁵⁷
	Beschleunigung 0–100 km/h in s	5,8	5,2	5,2
Kraftstoffverbrauch (kombiniert)	Kraftstoffart	Diesel schwefelfrei ⁵⁶	Diesel schwefelfrei ⁵⁶	Super schwefelfrei ROZ 95 ⁵⁸
	l/100 km	7,1–6,6	7,5–6,9	9,1–8,4
CO₂-Emissionen (kombiniert)	g/km	186–174	196–181	207–191
CO₂-Klasse		G–F	G	G
Emissionsnorm		Euro 6e	Euro 6e	Euro 6e

Technische Daten

Modell		A6 Limousine 50 TFSI e quattro 220 kW (299 PS)	A6 Limousine 55 TFSI e quattro 270 kW (367 PS)
	Hubraum in cm ³ (Zylinder)	1.984 (4)	1.984 (4)
	Max. Leistung ⁵³ in kW (PS) bei min ⁻¹	Verbrennungsmotor: 195 (265) / 5.250–6.500 Systemleistung: 220 (299)	Verbrennungsmotor: 195 (265) / 5.250–6.500 Systemleistung: 270 (367)
	Max. Drehmoment in Nm bei min ⁻¹	Verbrennungsmotor: 370 / 1.600–4.500 Systemdrehmoment: 450	Verbrennungsmotor: 370 / 1.600–4.500 Systemdrehmoment: 500
Kraftübertragung	Antriebsart	quattro mit ultra-Technologie	quattro mit ultra-Technologie
	Getriebeart	S tronic 7-Gang	S tronic 7-Gang
Gewicht/Volumen	Leergewicht ⁵⁴ in kg	2.085	2.085
	Zul. Dachlast/Stützlast in kg	90/95	90/95
	Zul. Anhängelast ⁵⁵ in kg ungebremst/bei 12 % Steigung	750/2.000	750/2.000
	Tankinhalt ca. in l	52	52
	Gepäckraumvolumen ca. in l	360	360
Fahrleistung	Höchstgeschwindigkeit in km/h	250 ⁵⁷	250 ⁵⁷
	Beschleunigung 0–100 km/h in s	6,2	5,6
Batterie	Batterietyp	Lithium-Ionen	Lithium-Ionen
	Brutto-/Netto-Batteriekapazität in kWh	17,9/14,4	17,9/14,4
Verbrauch	Kraftstoffart	Super schwefelfrei ROZ 95 ⁵⁸	Super schwefelfrei ROZ 95 ⁵⁸
	anderer Energieträger	Strom	Strom
Kraftstoffverbrauch	gewichtet kombiniert in l/100 km	1,6–1,1	1,6–1,2
Stromverbrauch	gewichtet kombiniert in kWh/100 km	21,1–18,7	21,1–19,1
CO₂-Emissionen	gewichtet kombiniert in g/km	36–24	35–27
CO₂-Klasse	gewichtet kombiniert	B	B
Kraftstoffverbrauch	bei entladener Batterie in l/100 km (kombiniert)	8,2–7,1	8,2–7,3
CO₂-Klasse	bei entladener Batterie	G–F	G–F
elektr. Reichweite	City (EAER) in km	65–75	65–69
	kombiniert (EAER) in km	62–73	62–69
Emissionsnorm		Euro 6e	Euro 6e

Technische Daten

Modell		A6 Avant 50 TFSI e quattro 220 kW (299 PS)	A6 Avant 55 TFSI e quattro 270 kW (367 PS)
	Hubraum in cm ³ (Zylinder)	1.984 (4)	1.984 (4)
	Max. Leistung ⁵³ in kW (PS) bei min ⁻¹	Verbrennungsmotor: 195 (265) / 5.250–6.500 Systemleistung: 220 (299)	Verbrennungsmotor: 195 (265) / 5.250–6.500 Systemleistung: 270 (367)
	Max. Drehmoment in Nm bei min ⁻¹	Verbrennungsmotor: 370 / 1.600–4.500 Systemdrehmoment: 450	Verbrennungsmotor: 370 / 1.600–4.500 Systemdrehmoment: 500
Kraftübertragung	Antriebsart	quattro mit ultra-Technologie	quattro mit ultra-Technologie
	Getriebeart	S tronic 7-Gang	S tronic 7-Gang
Gewicht/Volumen	Leergewicht ⁵⁴ in kg	2.150	2.150
	Zul. Dachlast/Stützlast in kg	100/95	100/95
	Zul. Anhängelast ⁵⁵ in kg ungebremst/bei 12 % Steigung	750/2.000	750/2.000
	Tankinhalt ca. in l	52	52
	Gepäckraumvolumen ca. in l	405	405
Fahrleistung	Höchstgeschwindigkeit in km/h	250 ⁵⁷	250 ⁵⁷
	Beschleunigung 0–100 km/h in s	6,3	5,7
Batterie	Batterietyp	Lithium-Ionen	Lithium-Ionen
	Brutto-/Netto-Batteriekapazität in kWh	17,9/14,4	17,9/14,4
Verbrauch	Kraftstoffart	Super schwefelfrei ROZ 95 ⁵⁸	Super schwefelfrei ROZ 95 ⁵⁸
	anderer Energieträger	Strom	Strom
Kraftstoffverbrauch	gewichtet kombiniert in l/100 km	1,7–1,4	1,6–1,4
Stromverbrauch	gewichtet kombiniert in kWh/100 km	21,5–20,1	21,5–20,2
CO₂-Emissionen	gewichtet kombiniert in g/km	37–31	37–32
CO₂-Klasse	gewichtet kombiniert	B	B
Kraftstoffverbrauch	bei entladener Batterie in l/100 km (kombiniert)	8,3–7,8	8,3–7,8
CO₂-Klasse	bei entladener Batterie	G	G
elektr. Reichweite	City (EAER) in km	64–65	64
	kombiniert (EAER) in km	60–66	60–65
Emissionsnorm		Euro 6e	Euro 6e

Erläuterungen

- ¹ Unverbindliche Preisempfehlung des Herstellers, zzgl. Überführungs- und Zulassungskosten.
- ² Glanzgedrehte, glanzgefräste, polierte oder teilpolierte Räder dürfen nicht bei winterlichen Straßenverhältnissen eingesetzt werden. Die Felgenoberfläche besitzt herstellungsbedingt keinen ausreichenden Korrosionsschutz und kann durch Streusalz oder Ähnliches dauerhaft beschädigt werden.
- ³ Die Audi Neuwagen-Reifengarantie gilt nicht für folgende Kundengruppen: Taxi-Unternehmen (Ausnahme: Chauffeur-limousinen), Euromobil-Fahrzeuge, Autovermieter und Fahrzeuge, die auf die AUDI AG zugelassen sind.
- ⁴ Mikrofaser Dinamica ist ein Mikrofasermaterial, welches anteilig aus recycelten Polyesterfasern hergestellt wird.
- ⁵ Bitte beachten Sie: Die Systeme arbeiten nur innerhalb von Systemgrenzen und unterstützen beim Fahren. Die Verantwortlichkeit und notwendige Aufmerksamkeit im Straßenverkehr verbleiben bei der fahrenden Person.
- ⁶ Safelock wird nur über eine länderspezifische Codierung durch die Diebstahlwarnanlage aktiviert. Safelock allein ist keine Sonderausstattung und nicht durch den Kunden separat wählbar.
- ⁷ Voraussetzung ist die Sonderausstattung Audi connect Notruf & Service mit Audi connect Remote & Control sowie der optionale Komfortschlüssel. Der Audi connect Schlüssel ist ab Neufahrzeugauslieferung zunächst für 24 Monate kostenfrei nutzbar und verlängert sich danach einmalig kostenfrei um 12 Monate. Anschließend kann der Audi connect Schlüssel kostenpflichtig verlängert werden.
- ⁸ Informationen über kompatible Mobiltelefone (Voraussetzung u. a.: Android-Betriebssystem, NFC-Technologie und Secure Element im Smartphone integriert) erhalten Sie bei Ihrem Audi Partner oder unter www.audi.de/bluetooth.
- ⁹ Abhängig von länderspezifischer Verfügbarkeit.
- ¹⁰ Die aktuelle Kompatibilität des iOS-/Android-Betriebssystems finden Sie in der Beschreibung der myAudi App im jeweiligen App Store. Vorherige Registrierung unter www.my.audi.com erforderlich.
- ¹¹ Verifikation Ihres myAudi Accounts beim Audi Partner notwendig. Auf dem Smartphone muss zuvor die kostenlose myAudi App installiert werden.
- ¹² Mikrofaser Dinamica Frequenz ist ein Mikrofasermaterial mit sportlicher Prägung, welches anteilig aus recycelten Polyesterfasern hergestellt wird.
- ¹³ Bei der genannten Ausstattung handelt es sich um eine Sonderausstattung gegen Aufpreis.
- ¹⁴ Rechtliche Informationen und Nutzungshinweise finden Sie ab Seite 124.
- ¹⁵ Die Nutzung des Head-up Displays ist mit polarisierenden Sonnenbrillengläsern eingeschränkt.
- ¹⁶ Funktionsinhalte können je nach Länderverfügbarkeit und Fahrzeugkonfiguration abweichen.
- ¹⁷ Informationen über kompatible Mobiltelefone erhalten Sie bei Ihrem Audi Partner oder unter www.audi.de/bluetooth.
- ¹⁸ Navigationsdaten für unterstützte Länder auf integriertem SSD-Speicher verfügbar. Nähere Informationen erhalten Sie bei Ihrem Audi Partner.
- ¹⁹ Die ausgelieferte Kartenversion kann im halbjährlichen Rhythmus bis maximal 5 Jahre nach Produktionsende der verbauten Infotainment-Gerätegeneration kostenfrei aktualisiert werden. Die aktuellen Navigationsdaten werden auf der myAudi Plattform unter www.my.audi.com zum Download bereitgestellt und können via USB-Speichermedium im Fahrzeug installiert werden. In Verbindung mit Audi connect können die Karten auch direkt im Fahrzeug heruntergeladen und monatlich aktualisiert werden. Darüber hinaus ist es möglich, die neuen Navigationsdaten bei einem Audi Partner installieren zu lassen, wobei zusätzliche Kosten entstehen können.
- ²⁰ Verfügbar in ausgewählten Sprachen.
- ²¹ Empfang ist abhängig von digitaler Netzverfügbarkeit.
- ²² Inhalt und Umfang der Zusatzinformationen sind abhängig von Bereitstellung durch den jeweiligen Radiosender.
- ²³ Das Smartphone muss folgende Voraussetzungen erfüllen:
 - ▶ Wir empfehlen ein USB-Kabel von Audi Original Zubehör.
 - ▶ Bei Apple-Geräten werden mindestens ein iPhone 5 sowie die aktuelle iOS-Version empfohlen.
 - ▶ Bei Android-Geräten sind mindestens ein Android-Smartphone mit Android 8.0 oder höher notwendig sowie eine installierte Android Auto App (auf Smartphones mit Android 10.0 oder höher bereits installiert). Bei der Installation der Android Auto App können zusätzliche Verbindungskosten laut Mobilfunktarif anfallen.
- ²⁴ Audi hat keinen Einfluss darauf, welche Smartphone-Applikationen über das Smartphone-Interface angezeigt werden. Für die innerhalb der Applikationen angezeigten Inhalte und Funktionen sind die jeweiligen Anbieter verantwortlich.
- ²⁵ Das Herstellen einer kabellosen Verbindung zwischen Ihrem Smartphone und dem Fahrzeug erfordert eine 5-GHz-WLAN-Unterstützung im jeweiligen Verkaufsland des Fahrzeugs. Zusätzlich setzt die Nutzung der Wireless-Funktion das Ausstattungspaket Audi connect Notruf & Service mit Audi connect Remote & Control und/oder die Ausstattung MMI Navigation plus mit MMI touch voraus. Informationen über die Gegebenheiten in Ihrem Land erhalten Sie bei Ihrem Audi Partner.
Das Smartphone muss außerdem folgende Voraussetzungen erfüllen:
 - ▶ Bei Apple-Geräten werden mindestens ein iPhone 5 sowie die aktuelle iOS-Version empfohlen. Dabei müssen WLAN, Bluetooth und Siri auf dem Smartphone eingeschaltet sein.
 - ▶ Bei Android-Geräten sind mindestens ein Android-Smartphone mit Android 9.0 oder höher notwendig sowie eine installierte Android Auto App (auf Smartphones mit Android 10.0 oder höher bereits installiert). Bei der Installation der Android Auto App können zusätzliche Verbindungskosten laut Mobilfunktarif anfallen.
- ²⁶ Amazon, Alexa und alle zugehörigen Logos sind Marken oder eingetragene Marken von Amazon.com, Inc. oder eines damit verbundenen Unternehmens. Die Amazon Alexa-App ist ausschließlich in folgenden Ländern verfügbar: Deutschland, Österreich, Großbritannien, Frankreich, Spanien, Italien und USA. Für die Nutzung ist ein Amazon-Account notwendig. Die Verantwortung für die Funktionen und Inhalte von Amazon Alexa liegt bei Amazon. Bestimmte Alexa-Funktionen sind von Smarthome-Technologie abhängig. Die Systemsprache der MMI Navigation plus mit MMI touch response muss auf eine von Amazon Alexa-Integration unterstützte Sprache eingestellt sein. Weitere Informationen zur Verfügbarkeit erhalten Sie bei Ihrem Audi Partner. Die Bereitstellung des Zugangs zu Amazon Alexa obliegt Amazon und kann maximal für 3 Jahre ab Fahrzeugkauf sichergestellt werden.
- ²⁷ Für die Buchung ist eine separate Anmeldung und Authentifikation auf der Seite von Cubic Telecom (<https://audi.cubictelecom.com>) notwendig. Hierfür kommt ein separater Vertrag zwischen Cubic und Ihnen zustande. Das Datenpaket ist begrenzt auf 1 Jahr Nutzungsdauer. Über die länderspezifische Verfügbarkeit informieren Sie sich bitte bei Ihrem Audi Partner oder auf <https://audi.cubictelecom.com>.
- ²⁸ In Gebieten mit unzureichendem GPS-Empfang oder außerhalb der Abdeckung des jeweiligen Mobilfunknetzes können einige Funktionen/Dienste keine Daten senden/empfangen und sind ggf. nicht oder nur eingeschränkt verfügbar. Bitte beachten Sie auch die Audi connect-Rechtshinweise auf Seite 130 für weitere Informationen.
- ²⁹ Übermittlung der im MMI eingestellten Sprache. Die Sprachenverfügbarkeit des Notrufs ist länderabhängig.
- ³⁰ Vorherige Anmeldung und Aktivierung der Funktion unter www.my.audi.com notwendig.
- ³¹ Vorherige Registrierung und Verifizierung als Hauptnutzer_in unter www.my.audi.com erforderlich. Dieser Dienst verwendet personenbezogene Daten. Eine nicht bestimmungsgemäße Nutzung der Anschlussbuchse für das On-Board-Diagnoseprogramm kann Funktionsstörungen verursachen.
- ³² Motorstart ohne Fahrzeugschlüssel nicht möglich.
- ³³ Nur in Verbindung mit der optionalen Diebstahlwarnanlage. Nur wenn Push-Mitteilungen auf dem Smartphone erlaubt worden sind, um Benachrichtigungen zu erhalten.
- ³⁴ Informationen über kompatible Mobiltelefone erhalten Sie bei Ihrem Audi Partner. Die aktuelle Kompatibilität des iOS-/Android-Betriebssystems finden Sie in der Beschreibung der myAudi App im jeweiligen App Store. Vorherige Registrierung unter www.audi.de/myaudi erforderlich. Über den genauen Einsatztermin informieren Sie sich bitte bei Ihrem Audi Partner.
- ³⁵ Funktionsverfügbarkeit und Funktionsinhalte können je nach Land und Fahrzeugkonfiguration abweichen.
- ³⁶ Nur für europäische Märkte.
- ³⁷ Gilt nur für Fußgänger_innen und nicht für Wildtiere, die sich im Gefahrenbereich auf der Fahrbahn befinden. Das System arbeitet nur außerhalb beleuchteter Ortschaften und ab einer Geschwindigkeit von 60 km/h.
- ³⁸ Eingetragene Marke des Verbandes der Automobilindustrie e. V. (VDA).
- ³⁹ Audi empfiehlt für das Laden mit Wechselstrom, die Hochvoltbatterie an Industriesteckdosen, an Ladestationen oder

an einer Wallbox zu laden. Dadurch wird eine höhere Effizienz und eine wesentlich geringere Ladedauer gegenüber dem Laden an einer Haushaltssteckdose erreicht. Mit dem mobilen e-tron Ladesystem kompakt soll das Fahrzeug im Regelbetrieb nicht an Haushaltssteckdosen geladen werden, wenn eine Lademöglichkeit an einer Industriesteckdose mit Wechselstrom (AC) oder einer öffentlichen AC- oder DC-Ladestation zur Verfügung steht.

Die Ladeleistung ist abhängig von der Art des verwendeten Netzanschlusstekers, der landesspezifischen Spannung und der Anzahl der zur Verfügung stehenden Phasen des Stromnetzes sowie von der kundenspezifischen Hausinstallation. Sie kann daher individuell geringer ausfallen.

⁴⁰ Die Audi connect-Dienste müssen nach 3 Jahren kostenpflichtig verlängert werden. Funktionsumfänge können landesspezifischen Einschränkungen unterliegen. Audi connect Navigation & Infotainment ist nur in Verbindung mit einem freigeschalteten MMI Navigationssystem plus vollumfänglich nutzbar. Bitte beachten Sie auch die Audi connect-Rechtshinweise auf Seite 128 für weitere Informationen.

⁴¹ Dienst erfordert kostenpflichtiges Datenvolumen über einen Partner von Audi.

⁴² Google und das Google-Logo sind eingetragene Marken von Google Inc.

⁴³ Voraussetzung: Mobiltelefon verfügt über Bluetooth-Profil MAP (Message Access Profile). Informationen über kompatible Mobiltelefone erhalten Sie bei Ihrem Audi Partner oder unter www.audi.de/bluetooth.

⁴⁴ Ist in ausgewählten Städten verfügbar.

⁴⁵ Ist für ausgewählte Straßenzüge verfügbar.

⁴⁶ Die grundsätzliche Verfügbarkeit von Online-Media-Streaming ist länderabhängig. Zur Nutzung benötigen Sie in der Regel einen Account bei einem Media-Streaming-Dienst, wodurch zusätzliche Kosten entstehen können. Damit wir Ihnen den Dienst Online-Media-Streaming mit all seinen Funktionalitäten anbieten können, ist es ggf. erforderlich, dass wir Informationen (im Regelfall Updates) auf Ihrem Fahrzeug speichern.

⁴⁷ Amazon und alle zugehörigen Logos sind Marken oder eingetragene Marken von Amazon.com, Inc. oder eines damit verbundenen Unternehmens.

⁴⁸ Für die Bearbeitung des Newsfeeds in myAudi wird ein myAudi Account benötigt.

⁴⁹ Der Betrieb des Holoride-Angebots ist auf die zweite Sitzreihe beschränkt.

Die Nutzung der 3D-Virtual-Reality-Brille während der Fahrt:

- ▶ ist ausschließlich für Personen der zweiten Sitzreihe auf den seitlichen Sitzpositionen zugelassen,
- ▶ ist für Personen über 1,5 Meter Körpergröße erlaubt,
- ▶ ist nur erlaubt, wenn die Person, die die 3D-Virtual-Reality-Brille nutzt, mit ihrem vollständig ausgestreckten Arm (inklusive gestreckter Finger) kein vor ihr befindliches Objekt (z. B. hintere Fläche des Vordersitzes) erreichen kann,
- ▶ ist nur erlaubt, wenn die notwendigen Sicherheitsmaßnahmen (z. B. Haltevorrichtung) an der 3D-Virtual-Reality-Brille angebracht sind.

Weitere Informationen zum Holoride-System finden Sie unter www.holoride.com.

⁵⁰ Ein Angebot der Volkswagen Autoversicherung AG, Gifhorner Straße 57, 38112 Braunschweig, für private und gewerbliche Einzelkund_innen. Für Neu- und Gebrauchtwagen (bis 8 Jahre). In Kombination mit Leasing nur für Privatkund_innen erhältlich. Leistungsumfang bestehend u. a. aus Haftpflicht und Voll-/Teilkaskoversicherung mit 500 Euro/150 Euro Selbstbehalt sowie GAP-Deckung bei finanzierten und geleasten Fahrzeugen. Der Versicherungsvertrag endet nach Ablauf des Probezeitraumes. Bitte nutzen Sie den Probezeitraum um eine Folgeversicherung abzuschließen. Weitere Informationen erhalten Sie bei Ihrem teilnehmenden Vertragshändler.

⁵¹ Versicherungsleistungen werden durch den Audi VersicherungsService, Zweigniederlassung der Volkswagen Versicherungsdienst GmbH, Gifhorner Straße 57, 38112 Braunschweig, vermittelt und von der Volkswagen Autoversicherung AG, Gifhorner Str. 57, 38112 Braunschweig, als Risikoträger erbracht. Gültig für Privatkund_innen und gewerbliche Einzelabnehmer_innen, die einen Pkw (ohne Vermietung) zulassen. In Kombination mit Leasing nur für Privatkund_innen erhältlich. Maßgeblich sind die Versicherungsbedingungen und Zusatzvereinbarungen der Volkswagen Autoversicherung AG.

⁵² Das nutzbare Gepäckraumvolumen kann durch Sonderausstattungen eingeschränkt sein.

⁵³ Der angegebene Wert wurde nach dem vorgeschriebenen Messverfahren (UN-R 85 in der gegenwärtig geltenden Fassung) ermittelt.

⁵⁴ Fahrzeugleergewicht mit Fahrer_in (75 kg) und Kraftstoffbehälter zu 90 % gefüllt, ermittelt nach der VO (EU) 1230/2012 in der gegenwärtig geltenden Fassung. Durch Sonderausstattungen können sich das Leergewicht und der Luftwiderstandsbeiwert des Fahrzeugs erhöhen, wodurch die mögliche Nutzlast bzw. Höchstgeschwindigkeit entsprechend verringert wird.

⁵⁵ Mit zunehmender Höhe verringert sich zwangsläufig die Motorleistung. Ab 1.000 m über Meereshöhe und je weitere 1.000 m sind jeweils 10 % vom Spannungsgewicht (zul. Anhängelast + zul. Gesamtgewicht des Zugfahrzeugs) abzuziehen. Gültiger Wert Anhängelast bei werkseitig verbauter Anhängervorrichtung. Bei gewerblicher Nutzung des Fahrzeugs mit Anhängervorrichtung benötigen Sie unter bestimmten Voraussetzungen ein EG-Kontrollgerät.

⁵⁶ Die Verwendung von Diesel schwefelfrei nach DIN EN 590 wird empfohlen. Wenn nicht verfügbar: Diesel nach DIN EN 590.

⁵⁷ Abgeregelt.

⁵⁸ Die Verwendung von unverbleitem Kraftstoff Super schwefelfrei ROZ 95 nach DIN EN 228 wird empfohlen. Wenn nicht verfügbar: unverbleiter Kraftstoff Normal schwefelfrei ROZ 91 nach DIN EN 228 mit geringer Leistungsminderung. Kraftstoffqualität bleifrei ROZ 95 mit einem maximalen Ethanolanteil von 10 % (E10) ist grundsätzlich verwendbar. Die Angaben zum Verbrauch beziehen sich auf den Betrieb mit Kraftstoff ROZ 95 nach 692/2008/EG.

Hinweis: Sonderausstattung ersetzt in der Regel die entsprechende Serienausstattung.

Rechtshinweis zu Audi Original Zubehör

Audi Original Zubehör ist ein optionales Angebot der AUDI AG gegen Aufpreis. Die Bestandteile sind nicht in die Ermittlung der Verbrauchs- und Emissionswerte des Fahrzeugs eingeflossen. Ein Anbau ist daher erst nach der Erstzulassung möglich.

Audi Vorsprung durch Technik



AUDI AG
85045 Ingolstadt
www.audi.de
Stand: 15. März 2024

Die Angaben zu Preisen, Lieferumfang, Kraftstoff-/Stromverbrauch, CO₂-Emissionen, Leistung und zu sonstigen technischen Daten entsprechen den zum Zeitpunkt der Drucklegung vorhandenen Kenntnissen. Irrtümer, Druckfehler und Änderungen bleiben vorbehalten. Der jeweils aktuelle Datenstand kann unter www.audi.de abgerufen werden. Nachdruck, auch auszugsweise, nur mit schriftlicher Genehmigung der AUDI AG.
Alle Angaben basieren auf den Merkmalen des deutschen Marktes. Marktindividuell kann es zu Abweichungen kommen.