



A7 | S7





Im Dialog: Audi QR-Codes

Erleben Sie Audi noch direkter: Laden Sie eine QR-App auf Ihr Smartphone und scannen Sie dann den QR-Code oder nutzen Sie den angegebenen Link in Ihrem Browser.



Seite		
Faszination		
4 Audi A7 Sportback	22 Audi S7 Sportback	
Technik		
34 Innovationen	40 quattro	46 Dynamik
36 Audi ultra	42 Audi Matrix LED-Scheinwerfer	48 Assistenzsysteme
38 Audi connect	44 Performance	50 Simplexität
Ausstattungen		
54 Highlights	66 S-Modell	78 Audi exclusive
58 Audi A7 Sportback Businesspaket	68 Audi A7 3.0 TDI competition	80 Lackierungen
60 Styleguides	70 S line	82 Räder
62 Audi ultra	74 Audi design selection	84 Sitze
64 Motoren	76 Audi exclusive line	86 Dekoreinlagen
Sonstiges		
88 Audi ServiceKomfort	92 Faszination Audi	96 Technische Daten
90 Audi Original Zubehör	94 Audi Neuwagenabholung	99 Abmessungen

Die Ausstattungen der im Faszinationsteil abgebildeten Fahrzeuge finden Sie auf Seite 99.
Die Werte für Kraftstoffverbrauch und CO₂-Emissionen sowie die Effizienzklassen finden Sie ab Seite 96.

Nichts ist überzeugender als eine klare Linie.

Die puristische Anmut einer Limousine, die klare Vielseitigkeit eines Avants und die leidenschaftliche Dynamik eines Coupés – vereint in einem Fahrzeug, das begeistert. Sportliche Höchstleistung. Innovative Technologie. Beeindruckende Effizienz. Der Audi A7 Sportback. Ein einzigartiges Auto.

Die Werte für Kraftstoffverbrauch und CO₂-Emissionen sowie die Effizienzklassen finden Sie ab Seite 96.





Nichts ist inspirierender als der Blick nach vorne.

Pure Form, klare Linien.
Der Audi A7 Sportback begeistert mit jedem Millimeter.

Die charakteristische Dynamiklinie spannt sich über die gesamte Fahrzeuglänge. Harmonisch im Einklang mit breiten Seitenschwellern. Sportlich und straff. Die perfekte Balance aus puristischer Leichtigkeit und fließenden Linien. Ein Statement für Dynamik und Eleganz.

Die Werte für Kraftstoffverbrauch und CO₂-Emissionen sowie die Effizienzklassen finden Sie ab Seite 96.

A7

Audi A7 Sportback

Sportlichkeit, progressiv interpretiert. Durch ein Design, das Emotionen weckt. Von erwartungsvoller Vorfreude bis hin zu echter Begeisterung. Gesteigert durch außergewöhnliche Details.

Der erste Eindruck: elegant und hochwertig. Betont vom Audi Singleframe mit horizontalen Chromstreben. Breit. Flach. Den Scheinwerfern optisch Spannung und Kraft verleihend. Ein Auftritt, der Stärke ausstrahlt.

Rundum selbstbewusst. Bis zum muskulösen Heck mit farblich abgesetztem Diffusor. Sportlich elegante Endrohre in Trapezform und eine markante Spoilerkante.



Die Werte für Kraftstoffverbrauch und CO₂-Emissionen sowie die Effizienzklassen finden Sie ab Seite 96.





Nichts ist erfüllender als das Gefühl,
alles richtig gemacht zu haben.

Der A7 Sportback überzeugt durch sein innovatives Fahrzeugkonzept. Coupéhaftes Design, das mit praktischer Alltagstauglichkeit überrascht. Zum Beispiel einer weit öffnenden Heckklappe und Laderaum für bis zu 1.390 Liter¹. Emotion trifft Funktionalität. Ein Fahrzeug für jeden Tag – und für ganz besondere Momente.

¹Technische Spezifikationen beziehen sich auf ein Basisfahrzeug ohne landesspezifische Setzungen und gewählte Sonderausstattungen. Die Werte für Kraftstoffverbrauch und CO₂-Emissionen sowie die Effizienzklassen finden Sie ab Seite 96.



Attraktive Aluminiumräder setzen individuelle Akzente.



Schlanke LED-Heckleuchten betonen selbstbewusst die Fahrzeugbreite. Serienmäßig mit dynamischen Blinkern.



Das LED-Tagfahrlicht der Frontscheinwerfer sorgt mit 18 Einzeldioden für starke Lichtleistung. Optional erhältlich: Audi Matrix LED-Scheinwerfer für eine optimale Ausleuchtung der Fahrbahn.

Markant gestaltete Außenspiegel integrieren sich stilgerecht in das dynamische Gesamtbild.



Nichts ist entspannender als ein Augenblick der Stille.

Platz nehmen, innehalten und genießen. Das Ambiente des Interieurs vollendet die äußere Eleganz und wird akzentuiert von exklusiven Dekoreinlagen. Auf Wunsch auch in edlem Holz.

Nicht nur ein Innenraum, sondern auch ein intelligentes Interieurkonzept. Es umschließt Fahrer und Beifahrer und vermittelt ein Gefühl der Geborgenheit. Die Mittelkonsole neigt sich dem Fahrer zu. Alles im Blick und unter Kontrolle. Unter anderem mit Bedientasten in Aluminiumoptik. Auf Wunsch auch mit Infotainment-System auf gehobenem Niveau erhältlich, wie zum Beispiel MMI Navigation plus mit MMI touch. Zusätzlich sind zahlreiche Audi connect-Dienste verfügbar und benutzerfreundlich integriert. Und dank MMI touch mit nur einem Finger intuitiv bedienbar.





Auf den komfortablen Sitzen zurücklehnen und entspannen. Den ausgezeichneten Halt spüren Sie genauso wie die hochwertigen Materialien. Auf Wunsch sind Individualkontursitze in Leder mit Memory-Funktion für den Fahrer und Beifahrer erhältlich – einstellbar von sportlich bis komfortabel und mit der Memory-Funktion speicher- und jederzeit wieder abrufbar.

Großzügiger Raum für persönliche Entfaltung. Unterstützt von der klappbaren Mittelarmlehne und ausreichend vielen Ablagefächern in den rahmenlosen Türen. Die Rückbank lässt sich einfach teilen und umklappen. Für mehr Komfort. Oder noch mehr Gepäckraum. Bis zu 1.390 Liter¹ beträgt das Ladevolumen bei komplett umgeklappter Rücksitzbank. Bequem zu nutzen dank serienmäßiger elektrischer Heckklappe. Groß und weit öffnend.

¹Technische Spezifikationen beziehen sich auf ein Basisfahrzeug ohne landesspezifische Setzungen und gewählte Sonderausstattungen. Die Werte für Kraftstoffverbrauch und CO₂-Emissionen sowie die Effizienzklassen finden Sie ab Seite 96.





Nichts ist stärker als der eigene Antrieb.

Leistungsstark und effizient zugleich. Die TFSI- und TDI-Motoren des Audi A7 Sportback.

Auf Wunsch mit permanentem Allradantrieb quattro. Damit die Kraft dort wirkt, wohin sie gehört. Auf die Straße. Souverän und vorwärtsgerichtet. Damit Sie auch bei sehr sportlicher Fahrweise Ihrer Spur treu bleiben. Unterstützt wird die Stabilität vom harmonisch integrierten Heckspoiler. Ab 130 km/h fährt dieser automatisch aus – per Knopfdruck, wann immer Sie möchten. Für verbesserten Abtrieb und sportliche Ästhetik.

Die Werte für Kraftstoffverbrauch und CO₂-Emissionen sowie die Effizienzklassen finden Sie ab Seite 96.

Sportlichkeit, die man sieht und spürt.
Der Audi A7 Sportback überzeugt mit außerordentlicher
Dynamik. Und hervorragender Effizienz.

Sein intelligenter Leichtbau hilft, den Kraftstoffverbrauch
zu reduzieren, und verringert die Emissionen. In Standphasen
unterstützt vom Start-Stop-System durch automatisches Ab-
schalten des Motors. Schon beim Anhaltevorgang. Zusätzlich
informiert das Effizienzprogramm über verbrauchsgünstige
Fahrweisen. Einfach abzulesen im Fahrerinformationssystem.

Noch mehr Effizienz bietet Audi drive select. Mit der Fahrzeug-
abstimmung nach Wunsch können Sie aus fünf Modi wählen –
von komfortabel bis sportlich. Im Modus efficiency können Sie
besonders energiesparend vorankommen. In Verbindung
mit S tronic sogar im Freilaufmodus, der beim Lösen des
Gaspedals frühzeitig in den Leerlauf wechselt.

Die Idee von begeisternder Sportlichkeit und beein-
druckender Effizienz. Konsequenter fortgeführt. Mit klarer
Linie verwirklicht in einem einzigartigen Automobil.
Dem Audi A7 Sportback.

Die Werte für Kraftstoffverbrauch und CO₂-Emissionen
sowie die Effizienzklassen finden Sie ab Seite 96.





Design, das fasziniert. Kraft, die begeistert.

Leidenschaft auf den ersten Blick. Der Audi S7 Sportback. Unterhalb seiner imposanten Motorhaube erstrahlen Scheinwerfer in besonderem Design. Seitlich flankiert von kraftvollen Schwellern. Das Resultat ist eine Optik, die pure Dynamik verspricht. Und die auch eingehalten wird. Von 8 Zylindern und 331 kW (450 PS). Sowie einer atemberaubenden Performance. Genießen Sie kompromisslose Sportlichkeit. Ohne auf Komfort und Effizienz zu verzichten.

Die Werte für Kraftstoffverbrauch und CO₂-Emissionen sowie die Effizienzklassen finden Sie auf Seite 97.

S7

Audi S7 Sportback

Sportliche Höchstleistung. Von unseren Ingenieuren.

Unwiderstehliche Beschleunigung. Ausgelöst von einem kurzen Druck aufs Gaspedal. In 4,6 Sekunden von 0 auf 100 km/h. Mit Leichtigkeit. Angetrieben von einem Meisterwerk deutscher Ingenieurskunst. Dem 4,0-Liter-V8-TFSI-Aggregat. Mit innovativer Audi cylinder on demand-Technologie. Intelligent und effizient. Im Teillastbetrieb schalten sich vier der acht Zylinder ab. Unmerkbar. Der Motor läuft ruhig und kraftvoll weiter. Und ermöglicht reduzierten Kraftstoffverbrauch sowie verringerten CO₂-Ausstoß.

Die Werte für Kraftstoffverbrauch und CO₂-Emissionen sowie die Effizienzklassen finden Sie auf Seite 97.





Außergewöhnliche Sportlichkeit. Bis ins Detail. Angefangen vom Singleframe mit horizontalen Doppelchromstreben. Veredelt vom Audi S-Emblem. Bis zu den S-typischen schwarz lackierten Brems-sätteln. Deutlich sichtbar zwischen den Speichen der optionalen 20-Zoll-Aluminium-Gussräder.

Die Werte für Kraftstoffverbrauch und CO₂-Emissionen sowie die Effizienzklassen finden Sie auf Seite 97.



Konzentrierte Faszination.

Willkommen am Ziel. Auf hochwertigen S-Sportsitzen vorn. Optional in edlem Leder Valcona. Serienmäßig elektrisch einstellbar. Sportoptik inklusive. Akzentuiert vom eingepprägten S7-Schriftzug im Lehnenkopf. Hervorragender Seitenhalt. Auch bei temperamentvoller Fahrweise.

Die Werte für Kraftstoffverbrauch und CO₂-Emissionen sowie die Effizienzklassen finden Sie auf Seite 97.



Erster Adrenalinschub schon beim Einsteigen. Rennsportatmosphäre greifbar. Sie haben es in der Hand. Multifunktions-Sportlederlenkrad im 3-Speichen-Design. Mit S7-Emblem und Schaltwippen in Aluminiumoptik. Flankiert von Dekoreinlagen in Aluminium matt gebürstet. Auf Wunsch in Carbon Atlas. Exklusiv und hochwertig. Dazu intuitive Bedienung von Navigation, Medienwiedergabe und Komfortfunktionen. Einfach per Fingerstrich. Dank optionaler MMI Navigation plus mit MMI touch.

Die Werte für Kraftstoffverbrauch und CO₂-Emissionen sowie die Effizienzklassen finden Sie auf Seite 97.





Der Audi S7 Sportback. Bereit für sportliche Höchstleistungen. Wenn Sie es sind. Steigen Sie ein. Und erleben Sie Dynamik in ihrer schönsten Form.

Die Werte für Kraftstoffverbrauch und CO₂-Emissionen sowie die Effizienzklassen finden Sie auf Seite 97.



... durch Technik.

Die Welt verändert sich stetig. Immer rasanter schreitet die technologische Entwicklung voran. Und immer mehr Möglichkeiten bieten sich Ihnen dadurch – gerade bei Ihrer Mobilität. Mit Vorsprung durch Technik gestalten wir diese Entwicklung maßgeblich mit. Um Ihnen die Technologie mit auf den Weg zu geben, die Ihr Leben bereichert. Damit wir Ihren Anforderungen an heutige und zukünftige Mobilität nicht nur gerecht werden, sondern sie auch weiterhin übertreffen.

Audi ultra

Optimal kombiniert.

Die Zukunft effizienter Technologien.

Einen Audi zu bauen ist hochkompliziert. Und dennoch gilt für alle Modelle ein einfaches Prinzip: Sämtliche Fahrzeugkomponenten greifen präzise ineinander, um emissionsverringende Synergien zu erzeugen. Was diesem Grundsatz folgend Ende der Achtzigerjahre mit der Audi Leichtbauweise und dem revolutionären Audi Space Frame (ASF) anging, ist heute die sogenannte Umkehr der Gewichtsspirale: Jede Leichtbaukomponente wirkt sich auf weitere Bauteile aus, die dann ebenfalls in ihren Dimensionen verringert werden können. Auf diese Weise werden bestehende Formen und Materialien in Bezug auf ihre Funktionalität, das geringstmögliche Gewicht und ihren Produktionsprozess ständig aufs Neue verbessert. Um unsere Fahrzeuge noch effizienter und ressourcenschonender zu machen. Zudem werden auch immer mehr Effizienztechnologien in einen Audi eingebaut. Wie zum Beispiel das Rekuperations- und das Start-Stop-System. Oder fortschrittliche, effiziente Hightech-Aggregate. Für erhöhte Fahrdynamik, hohe Verdichtung, effizientere Verbrennung und geringeren CO₂-Ausstoß. All das ist Audi ultra. Heute und in Zukunft – auf dem Weg zu CO₂-reduzierter Mobilität.

>>> Aerodynamik

Weniger Fahrwiderstände, mehr Effizienz. Durch konsequente aerodynamische Gestaltung der Fahrzeuglinien, des Fahrzeugunterbodens und der Spoilerkanten – um die bestmögliche Form für aerodynamische Effizienz zu schaffen. Aber auch durch rollwiderstandsreduzierte Reifen. All das getestet im Audi Windkanal bei bis zu 300 km/h.

>>> Leichtbaukompetenz

Weniger Gewicht. Mehr Ersparnis, Kraft und Ausdauer. Die Audi Leichtbauweise. Ursprünglich aus dem Karosserieleichtbau stammend, kommt sie heute in nahezu allen Bereichen zum Einsatz und kombiniert innovative Werkstoffe wie Aluminium, Carbon und Magnesium, intelligente Konstruktionsprinzipien sowie ressourcenschonende Produktionsprozesse zu einem Gesamtkonzept.

>>> Getriebekompetenz

Verbesserte Effizienzwerte dank verbesserter Getriebeübersetzung. Ein erhöhtes Drehmomentangebot ermöglicht, das Übersetzungsverhältnis speziell in höheren Gängen länger auszulegen. Für kraftvollen Durchzug in niedrigem Drehzahlbereich, was den Verbrauch verringert – sich aber nicht auf Fahrleistung und Sportlichkeit auswirkt.

>>> Rekuperation

Bremsen für noch effizienteres Fahren. Mit der Bremsenergierückgewinnung (Rekuperation). Ein Teil der beim Bremsen und in Schubphasen entstehenden Bewegungsenergie wird in der Bordnetzbatte zwischengespeichert und in Beschleunigungsphasen eingesetzt – wodurch je nach Fahrzyklus bis zu 3 % Kraftstoff eingespart werden.

>>> Aggregatekompetenz

Kraftvoll und effizient angetrieben. Von Audi ultra mit den Effizienztechnologien im Motorensektor. Wie zum Beispiel mit Audi cylinder on demand, ebenso wie mit dem Audi valvelift system, die beide für weniger Energieverbrauch des Motors sorgen, oder mit der clean diesel-Technologie, mit der die Emissionen gesenkt werden können.

Mobilität & Navigation



Point-of-Interest-Suche (POI) mit Sprachbedienung
in der Google™-Datenbank.



Verkehrsinformationen online
Dynamische Routenführung durch Echtzeit-Verkehrsflussinformationen.



myAudi - Sonderziele²
Das Navigationssystem als persönlicher Straßenatlas: individuelle Point-of-Interest(POI)-Listen über das myAudi-Portal ins Fahrzeug importieren.



Landesinformationen²
Anzeige von länderspezifischen Informationen wie z. B. Warnwesten- und Vignettenpflicht sowie geltenden Höchstgeschwindigkeiten beim Grenzübergang.



Picturebook Navigation
GPS-Daten Ihrer Bilder führen Sie ans Ziel.



Kraftstoffpreise
Die günstigsten Tankstellen am Zielort bzw. in Ihrer Nähe.



Parkplatzinformationen
Hilfe bei der Suche nach Parkplätzen und -häusern. Auch – sofern vorhanden – Darstellung von Preisen und aktuell noch freien Stellplätzen.



Navigation mit Google Earth™¹ und Google Street View™¹
navigiert Sie dank hochauflösender Luft- und Satellitenbilder, Fotos und Adressangaben noch einfacher an Ihr Ziel.



Kartensuche online²
Die ausgelieferte Kartenversion kann mit den ersten 5 im halbjährlichen Rhythmus erscheinenden Navigationsupdates kostenlos aktualisiert werden. In Verbindung mit Audi connect kann das Update online im Fahrzeug erfolgen.



Zieleinspeisung über myAudi oder Google Maps™^{1,3}
Die Planung Ihrer Navigationsziele erfolgt auf Wunsch bequem am PC oder mit dem Smartphone. myAudi und Google Maps™¹ bzw. die Audi MMI connect-App ermöglichen den Versand von individuellen Navigationszielen an das Fahrzeug. Bei Fahrtantritt können diese bequem als Ziel übernommen werden.

Kommunikation



WLAN-Hotspot
verbindet Ihre mobilen Endgeräte mit dem Internet.



E-Mail²
in Ihr Audi MMI übertragen und komfortabel vorlesen lassen.



Mitteilungen (SMS)⁴
Kurznachrichten anzeigen oder komfortabel vorlesen lassen und per Diktierfunktion gleich darauf antworten.



Zugriff auf Twitter
Integriert den Nachrichtendienst Twitter ins Cockpit. Mit Vorlese- und weiteren komfortablen Textfunktionen.



Zugriff auf Smartphone-Sprachsteuerung⁵
wie z. B. Siri (ab iPhone 4s). Durch Langdruck auf die Sprachdialogtaste am Multifunktions-Lederlenkrad können Sie direkt auf die Sprachsteuerung des Bluetooth-angebundenen Smartphones auch während der Fahrt zugreifen. Die Steuerung erfolgt sicher und komfortabel über die Mikrofone und Lautsprecher Ihres Audi.

Audi connect.

Audi connect

Die Zukunft vernetzter Mobilität.

Die Welt bietet Ihnen unzählige Möglichkeiten. Mit dem optionalen Audi connect holen Sie sich zahlreiche dieser Möglichkeiten digital und direkt in Ihren Audi. Auf Knopfdruck. Individuell auf Sie abgestimmt. Dank myAudi und der von Audi connect unterstützten Dienste in Ihrem Fahrzeug. An vielen Orten der Welt. Intuitiv, einfach und komfortabel.

myAudi - Ihre persönliche Schaltzentrale

ermöglicht es Ihnen, unter www.audi.de/myaudi nach einer einmaligen Registrierung passwortgeschützt die von Audi connect unterstützten Dienste nach Ihren Wünschen zusammenzustellen, zu verwalten und bequem von zu Hause aus zu konfigurieren. Viele dieser Dienste können Sie auch über die Audi MMI connect-App mit Ihrem Smartphone (Android ab 4.0 oder ab iOS 6) von unterwegs nutzen.

Infotainment



Wetter
Vorhersagen und Karten vom gewünschten Ort.



Online-Media-Streaming⁶
Per Smartphone-App Zugriff auf Personal-Radio-Dienste und weltweite Radiosender sowie Anbindung von Musik-Streaming-Diensten, die den Zugang zu Millionen von Songs ermöglichen. Zusätzlich kann auf die im Smartphone gespeicherte Musik zugegriffen werden.



Nachrichten online (individuell)
Texte und Bilder zum aktuellen Weltgeschehen, mit Vorlesefunktion, individuell konfigurierbar.



Reiseinformationen
Informationen zu Sehenswürdigkeiten – mit Übernahmefunktion als Navigationsziel.

¹ Google und das Google-Logo sind eingetragene Marken von Google Inc. ² Dienst ist Bestandteil der optionalen MMI Navigation plus mit MMI touch.

³ Zieleinspeisung über Google Maps benötigt einen Google Account. ⁴ Voraussetzung: Das Mobiltelefon verfügt über das Bluetooth-Protokoll MAP (Message Access Profile). Informationen über kompatible Mobiltelefone erhalten Sie bei Ihrem Audi Partner oder unter www.audi.de/bluetooth. ⁵ Erfordert die optionale MMI Navigation plus mit MMI touch inklusive Sprachdialogsystem und Bluetooth-Schnittstelle sowie Multifunktions-Lederlenkrad. ⁶ Abhängig von länderspezifischer Verfügbarkeit. Zur Nutzung benötigen Sie in der Regel einen Account bei einem Media-Streaming-Dienst, wodurch zusätzliche Kosten entstehen können. Verfügbarkeit, Bildschirmdarstellung und Kosten der Dienste variieren je nach Land, Modell, Endgerät und Tarif. Nähere rechtliche Informationen und Nutzungshinweise finden Sie auf Seite 99 sowie unter www.audi.de/connect.

Die Straße fest im Griff haben. Weil die Antriebskraft permanent auf alle vier Räder verteilt wird. Per Mittendifferenzial variabel angesteuert. Immer situationsbedingt. Mit quattro und optionalem Sportdifferenzial Fahrstabilität, Dynamik und Agilität neu erleben und dem Über- und Untersteuern entgegenwirken. Für gesteigerte Traktion und verbesserten Vortrieb. Jede Strecke meistern. Und das eigene Ziel stets vor Augen haben. In Kurven. Auf Geraden. Auf jedem Untergrund. Für Faszination, die haften bleibt. Auf der Straße – und im Gedächtnis.

quattro
**Strassen
spuren.**

Mit quattro.



Audi Matrix LED-Scheinwerfer

Sieht gut.

Dunkelheit ist relativ. Mit den optionalen Audi Matrix LED-Scheinwerfern wird die Nacht zum Tag. Die Scheinwerfertechnologie verfügt über eine tageslichtähnliche Lichtfarbe. Kurven werden vorausschauend ausgeleuchtet. Fahrzeuge werden erfasst, die Lichtverteilung Ihres Audi A7 situationsbedingt angepasst. Möglich machen das zahlreiche Sensoren und eine Kamera. Und dimmbare, innovativ angeordnete LEDs – die sich übrigens auch mehr als sehen lassen können.



Audi Matrix LED-Scheinwerfer begeistern nicht nur bei Nacht. Die Licht-Technologie setzt auch bei Tag Akzente. Mal punktuell, mal als dynamischer Lichtstreifen. Einzeln ansteuerbare LEDs. Der jeweiligen Situation perfekt angepasst. Wegweisend. Und jedes Mal aufs Neue beeindruckend.

Die Werte für Kraftstoffverbrauch und CO₂-Emissionen sowie die Effizienzklassen finden Sie ab Seite 96.

Sieht gut aus.

Performance

Maximale Kraft. Maximal genutzt.

Jede Bewegung hat einen Ursprung. Etwas, das sie ins Rollen gebracht hat, eine Idee. Auch den Motoren für Ihren Audi A7 Sportback liegt eine Initialzündung zugrunde: gesteigerte Leistung bei geringerem Verbrauch. Diesen vermeintlichen Gegensatz vereinen wir in zwei revolutionären Antriebstechnologien: TDI und TFSI. Lernen Sie beide kennen. Und entscheiden Sie sich für den Antrieb, der Sie am meisten bewegt.



TDI

Audi TDI-Motoren sorgen mit der Kombination von Direkteinspritzung und Turboaufladung für außergewöhnliche Performance – dank hohem Drehmoment über den gesamten Drehzahlbereich mit einer konstanten Kraftentfaltung. Emissionsreduziert und gewohnt sparsam im Verbrauch. Aber auch faszinierend dynamisch – damit Sie aus jeder Straße das Maximum herausholen können.



TFSI

Audi TFSI-Motoren erreichen eine besonders hohe Verdichtung. Das Resultat: herausragende Effizienz bei optimaler Leistungsfähigkeit. Durch den Ersatz von Hubraum durch Aufladung werden Motorgröße und -gewicht deutlich verringert – bei beeindruckender gleichbleibender Dynamik. Für eine Kraftentfaltung, die Sie aus dem Stand überzeugen wird.

Audi cylinder on demand

Auch Zylinderköpfe können intelligent sein. Audi cylinder on demand beweist es. Im Teillastbereich schalten sich vier der acht Zylinder des TFSI-Motors automatisch ab. Das hilft, den Kraftstoffverbrauch zu senken und die Emissionen zu reduzieren. Ohne dass das Umschalten zu spüren ist und die Fahrdynamik beeinträchtigt wird.



>>> Audi drive select

Mit Audi drive select passen Sie die Fahreigenschaften des A7 Sportback-Modells Ihren Bedürfnissen an. Auf Knopfdruck. Sportlicher, komfortabler, ausgewogener, sparsamer oder ganz individuell auf Sie abgestimmt. Sie entscheiden.

>>> adaptive air suspension

Die elektronisch geregelte Luftfederung wirkt separat an jedem der 4 Räder und sorgt selbst bei starker Beladung dafür, dass die Fahreigenschaft kaum beeinträchtigt wird. Auch als Sportvariante für das S-Modell mit noch strafferer Dämpfung erhältlich.

>>> Dynamiklenkung

Die Dynamiklenkung steigert die Fahrdynamik und den Fahrkomfort durch eine geschwindigkeitsabhängige Regelung der Lenkübersetzung.

>>> tiptronic

Das 8-stufige Automatikgetriebe mit dynamischem Schaltprogramm (DSP) sorgt für schnelleres Schalten ohne spürbare Zugkraftunterbrechung.

>>> S tronic

Das sportlich-effiziente Doppelkupplungsgetriebe ermöglicht Ihnen blitzschnelle Schaltvorgänge ohne spürbare Zugkraftunterbrechung.

>>> quattro

Der permanente Allradantrieb verteilt die Antriebskräfte fahrsituationsabhängig auf jedes einzelne Rad für mehr Traktion und Dynamik.

>>> quattro mit Sportdifferenzial

Der permanente Allradantrieb quattro mit elektronisch geregelter Sportdifferenzial sorgt für hohe Agilität und begeisterte Fahrdynamik.

>>> Keramikbremse

Die an Vorder- und Hinterachse vorhandenen Keramikbremsen sorgen für eine beeindruckende Bremsleistung in jeder Fahrsituation.

Dynamik

Dynamik,

die Sie nicht mehr loslässt.

Einsteigen. Anschnallen. Motor starten. Wohin es auch geht, lassen Sie sich antreiben von faszinierender Dynamik. Denn Sie wissen, in Ihrem Audi A7 Sportback stehen Ihnen alle Wege offen. Bestimmen Sie die Richtung. Die Gangart. Das Tempo. Und genießen Sie dabei die Freiheit, Reserven zu haben. Genug, um aus jeder Strecke das Beste herauszuholen.

Die Werte für Kraftstoffverbrauch und CO₂-Emissionen sowie die Effizienzklassen finden Sie ab Seite 96. Bei den aufgeführten Ausstattungen handelt es sich teilweise um Sonderausstattungen gegen Mehrpreis. Detaillierte Angaben zu Serien- und Sonderausstattungen erhalten Sie unter www.audi.de/Preislisten oder bei Ihrem Audi Partner.

>>> Audi pre sense basic

leitet im Falle eines drohenden Unfalls Maßnahmen zum präventiven Insassenschutz ein.

>>> Kamerabasierte Tempolimitanzeige

erkennt Geschwindigkeitsbegrenzungen und informiert Sie darüber über das Fahrerinformationssystem und das Head-up Display.

>>> Audi active lane assist

unterstützt bei erkannten Fahrbahnbegrenzungen durch sanfte Lenkeingriffe bei der Spurhaltung.

>>> adaptive cruise control inklusive

Audi pre sense front
beobachtet den vorausfahrenden Verkehr und hält automatisch den Abstand weitestgehend konstant.

>>> Audi side assist inklusive Audi pre sense rear

unterstützt Sie beim Spurwechsel und leitet im Falle des Erkennens einer drohenden Heckkollision präventive Schutzmaßnahmen ein.

>>> Audi Matrix LED-Scheinwerfer

erfassen die Straße und leuchten sie durch innovativ angeordnete LEDs situationsbedingt für noch mehr Sicherheit aus.

Assistenzsysteme

Wohin es auch geht: Ein gutes Gefühl fährt mit.

Mit den Assistenzsystemen in Ihrem Audi A7 Sportback.

Jede Fahrt ist anders. Doch eines ist bei allen Fahrten gleich – das Gefühl, das jeder Audi vermittelt: geschützt zu sein. Sämtliche Fahrerassistenzsysteme in Ihrem Audi A7 Sportback unterstützen Sie bei Ihrer Fahrt und sorgen für noch mehr Komfort unterwegs. Lernen Sie die wichtigsten Fahrerassistenzsysteme kennen.

>>> Nachtsichtassistent

erhöht den Komfort bei Nachtfahrten durch eine integrierte Wärmebildkamera mit Markierung erkannter Fußgänger und größerer Wildtiere.

>>> Parkassistent

unterstützt beim Ein- und Ausparken durch temporäre Übernahme der Lenkarbeit.

>>> Audi connect

Nutzen Sie mit der MMI Navigation plus mit MMI touch sämtliche von Audi connect unterstützten optionalen Dienste – schnell und bequem. Durch die intuitive Bedienung des MMI ist der Zugriff auf die internetbasierten Funktionen beeindruckend unkompliziert.

>>> Navigation

Lassen Sie sich über die MMI Navigation plus mit MMI touch durch eine 3D-Kartenansicht und eine 3-dimensionale Darstellung von Sehenswürdigkeiten und markanten Gebäuden noch komfortabler zu Ihren Zielen navigieren.

>>> Car

Steuern und verändern Sie am MMI Radio ganz bequem und mit wenigen Handgriffen Fahrerassistenzsysteme, Fahrzeugeinstellungen sowie Klima- und Servicefunktionen.

>>> Media

Zeigen Sie die Cover Ihrer Musiksammlung auf allen verfügbaren Medienquellen wie Jukebox, eingelegten SD-Karten, Audi music interface, CDs oder DVDs an.

>>> MMI touch

Mit dem MMI touch ist die Bedienung der einzelnen Komponenten des Multi Media Interface noch einfacher. Das Touchpad lässt sich sogar mit nur einem Finger bedienen.

Simplexität**Das MMI – intelligent, individuell, intuitiv.**

Reduziert. Einfach. Logisch. Die Welt des mobilen Infotainments neu definiert: das Multi Media Interface (MMI). Telefonieren, navigieren oder über Audi connect das Internet nutzen: hochintuitiv, hochfunktional und komfortabel – nicht zuletzt dank Sprachsteuerung. Mit dem MMI in Ihrem Audi A7 Sportback geht Ihnen alles spielend leicht von der Hand.



So einzigartig wie Sie. Die Ausstattungsmöglichkeiten.

Sportlichkeit, Komfort, Design, Funktionalität – ganz gleich, welche Anforderungen Sie an Ihren Audi stellen, er bietet Ihnen eine Fülle von Individualisierungsmöglichkeiten. Die Ausstattungsvarianten von Audi sind vielfältig und hochwertig und lassen sich von Ihnen ganz Ihren Bedürfnissen anpassen.

Hochwertigkeit in jedem Detail. Ein kleiner Ausblick auf Ihre Möglichkeiten.

Der Audi A7 Sportback – ein außergewöhnliches Fahrzeug, das mit großer Ausstattungsqualität und -vielfalt überzeugt. Zahlreiche Innovationen, Komfortfeatures und Assistenzsysteme machen jede Fahrt besonders. Das zeigen auch viele weitere Highlights – lassen Sie sich inspirieren.



1

1 Keramikbremse¹

hohe Bremsleistung durch 19-Zoll-Hochleistungs-bremsanlage mit innenbelüfteten und gelochten kohle-faserverstärkten Keramikbremscheiben mit speziellen Kühlkanälen; Bremssättel anthrazit glänzend lackiert mit Schriftzug „Audi ceramic“

2 Audi Matrix LED-Scheinwerfer

hochpräzise, einzeln steuerbare Leuchtdioden für eine helle und homogene Fahrbahnausleuchtung, ohne entgegenkommende und vorausfahrende Fahrzeuge zu blenden. Die innovative Technologie kombiniert ein Kamerasystem mit LED-Lichtquellen und präziser Optik für eine hochadaptive Lichtverteilung.

3 Audi phone box²

Telefonieren mit verbesserter Empfangsqualität durch Einlegen des Mobiltelefons in die universelle Handyablage im Bereich der Mittelarmlehne vorn; Anbindung von 2 Mobiltelefonen über Bluetooth möglich; geringe SAR-Strahlung im Innenraum durch Anbindung an Fahrzeug-antenne; inklusive Lademöglichkeit über USB-Anschluss und in Verbindung mit MMI Navigation plus mit MMI touch über Wireless Charging (Qi-Standard)

4 Komfortschlüssel mit sensorgesteuerter Gepäckraumriegelung

Ent- und Verriegeln von Türen und Gepäckraumklappe ohne Betätigung des mitgeführten Fahrzeugschlüssels möglich. Bei Fußgeste (Kick-Bewegung) unterhalb des hinteren Stoßfängers schwingt die Gepäckraumklappe automatisch auf.

5 Bang & Olufsen Advanced Sound System

faszinierende Surround-Sound-Wiedergabe mit 15 Lautsprechern inklusive Centerspeaker und Subwoofer; polierte Lautsprecherabdeckungen aus Aluminium und automatisch ausfahrende akustische Linsen; Privacy-Funktion für diskretes Telefonieren



2



3



4



5

Bei den aufgeführten Ausstattungen handelt es sich teilweise um Sonderausstattungen gegen Mehrpreis. Detaillierte Angaben zu Serien- und Sonderausstattungen erhalten Sie unter www.audi.de/Preislisten oder bei Ihrem Audi Partner. Die Werte für Kraftstoffverbrauch und CO₂-Emissionen sowie die Effizienzklassen finden Sie ab Seite 96.

¹ Bitte beachten Sie die Besonderheiten zur Keramikbremse auf www.audi.de oder fragen Sie Ihren Audi Partner. ² Informationen über kompatible Mobiltelefone erhalten Sie bei Ihrem Audi Partner oder unter www.audi.de/bluetooth.



1 Audi smartphone interface¹
verbindet Ihr Smartphone mit Ihrem Audi und bringt Ihre Smartphone-Inhalte nahtlos über USB direkt aufs MMI-Display. Navigation, Telefonie, Musik und ausgewählte Third-Party Apps lassen sich komfortabel über den MMI-Controller sowie per Sprachbedienung steuern.²

2 MMI Navigation plus mit MMI touch
multimediale Funktion und intuitive Bedienung; Navigationssystem mit hochauflösendem 8-Zoll-Farbdisplay für 3D-Kartendarstellung mit Anzeige vieler Sehenswürdigkeiten und Stadtmodelle; MMI touch: berührungssensitives Eingabefeld zur schnellen, intuitiven Bedienung, z. B. Zieleingabe per Handschrifterkennung sowie freies Bewegen und Zoomen in der Karte; einfache Bedienung des Infotainments über natürliche Sprache mit Adresseneingabe in einem Satz

3 Head-up Display
projiziert auf Wunsch die Geschwindigkeit und weitere fahrerrelevante Informationen aus optional erhältlichen Ausstattungen wie Assistenzsystemen und Navigation sowie Warnhinweise an die Frontscheibe in den direkten Sichtbereich des Fahrers

4 Parkassistent³
sucht mittels Ultraschallsensoren nach geeigneten Parkplätzen entlang der Fahrbahn und unterstützt beim Ein- und Ausparken durch nahezu autonome Lenkmanöver. Für Querparklücken wird der ideale Einparkweg, für Längsparklücken der ideale Ein- und Ausparkweg berechnet.

5 Audi tablet inklusive Rear Seat Entertainment⁴
voll integriertes und vernetztes Infotainment-Angebot für unterwegs; verfügbar mit 1 bzw. 2 entnehmbaren Audi tablets mit entspiegeltem 10,1-Zoll-Touchdisplay für HD-Wiedergabe (1.920 x 1.200 Pixel) sowie 32-GB-Speicher und Unterstützung von Micro-SD

Bei den aufgeführten Ausstattungen handelt es sich teilweise um Sonderausstattungen gegen Mehrpreis. Detaillierte Angaben zu Serien- und Sonderausstattungen erhalten Sie unter www.audi.de/Preislisten oder bei Ihrem Audi Partner. Die Werte für Kraftstoffverbrauch und CO₂-Emissionen sowie die Effizienzklassen finden Sie ab Seite 96.

¹Für sämtliche im Fahrzeug über das Audi smartphone interface angezeigten Inhalte und Funktionen sind die Smartphone-Hersteller verantwortlich. ²Über die Kompatibilität Ihres Smartphones informieren Sie sich bitte bei Ihrem Mobiltelefonhersteller. ³Bitte beachten Sie: Die Systeme arbeiten nur innerhalb von Systemgrenzen und unterstützen den Fahrer. Die Verantwortlichkeit und notwendige Aufmerksamkeit im Straßenverkehr verbleiben beim Fahrer. ⁴Rechtliche Informationen und Nutzungshinweise finden Sie auf Seite 99.

Komfort. Passgenau. Businesspaket für den Audi A7 Sportback.

Eindrucksvoll souverän und progressiv bis ins kleinste Detail. Der Audi A7 Sportback ist ein kraftvolles Fahrzeug mit Profil. Er verwöhnt Fahrer und Beifahrer mit beeindruckendem Raumgefühl und komfortorientiertem Interieurkonzept. Mit dem optional erhältlichen Businesspaket zum attraktiven Vorzugspreis können Sie diese Stärken noch betonen. Es umfasst Ausstattungen, die genau an die Wünsche und Bedürfnisse von anspruchsvollen Fahrern angepasst sind. Dazu zählen etwa MMI Navigation, 4-Wege-Lendenwirbelstütze, Einparkhilfe plus, Audi phone box, Sitzheizung vorn und Innenspiegel automatisch abdblendend.



Die Werte für Kraftstoffverbrauch und CO₂-Emissionen sowie die Effizienzklassen finden Sie ab Seite 96.



¹ Informationen über kompatible Mobiltelefone erhalten Sie bei Ihrem Audi Partner oder unter www.audi.de/bluetooth. ² Bitte beachten Sie: Die Systeme arbeiten nur innerhalb von Systemgrenzen und unterstützen den Fahrer. Die Verantwortlichkeit und notwendige Aufmerksamkeit im Straßenverkehr verbleiben beim Fahrer.

Audi A7 Sportback Businesspaket

MMI Navigation
elektrisch ausfahrbares 6,5-Zoll-Farbdisplay mit Kartendarstellung und zahlreichen Anzeigemöglichkeiten; dynamische Zielführung mit TMC (soweit verfügbar); Sprachbedienung (Ganzworteingabe); zusätzliche Pfeildarstellung im Fahrerinformationssystem; MMI Radio plus u. v. m.

Audi phone box¹
Telefonieren mit verbesserter Empfangsqualität durch Einlegen des Mobiltelefons in die universelle Handyablage im Bereich der Mittelarmlehne vorn; Anbindung von 2 Mobiltelefonen über Bluetooth möglich; geringe SAR-Strahlung im Innenraum durch Anbindung an Fahrzeugantenne; inklusive Lademöglichkeit über USB-Anschluss und in Verbindung mit MMI Navigation plus mit MMI touch über Wireless Charging (Qi-Standard)

Einparkhilfe plus²
Akustische und optische Einparkhilfe vorn und hinten hilft beim Einparken und Rangieren. Anzeige im MMI Display

Sitzheizung vorn
beheizt Sitz- und Lehnenmittelbahnen, bei Leder- ausstattung und Sportsitzen auch Sitzseitenwangen; für Fahrer- und Beifahrerseite mehrstufig getrennt einstellbar

Innenspiegel automatisch abdblendend

4-Wege-Lendenwirbelstütze

Charakter hat viele Formen. Hier sind zwei davon.

Was macht einen Audi zu Ihrem Audi? Eine ganz auf Ihre Bedürfnisse abgestimmte Ausstattung. Ihnen steht eine Vielzahl von Möglichkeiten zur Verfügung, Ihrem Fahrzeug genau die Note zu verleihen, die Ihnen vorschwebt. Mehr Sportlichkeit? Mehr Eleganz? Lassen Sie sich inspirieren.

Jetzt konfigurieren unter www.audi.de/konfigurator oder mit der Audi Konfigurator-App.

Audi A7 Sportback in Mythoschwarz Metallic

Audi Matrix LED-Scheinwerfer

Aluminium-Gussräder Audi Sport
im 5-Speichen-Blade-Design in Titanoptik matt,
glanzgedreht^{1,2}

Sportsitze vorn in Leder Valcona flintgrau

Lederpaket inklusive Airbagkappe Audi exclusive¹

Dekoreinlagen Klavierlack schwarz¹



Bei den aufgeführten Ausstattungen handelt es sich teilweise um Sonderausstattungen gegen Mehrpreis. Detaillierte Angaben zu Serien- und Sonderausstattungen erhalten Sie unter www.audi.de/Preislisten oder bei Ihrem Audi Partner. Die Werte für Kraftstoffverbrauch und CO₂-Emissionen sowie die Effizienzklassen finden Sie ab Seite 96.



Audi S7 Sportback in Sepangblau Perleffekt

LED-Heckleuchten mit dynamischem Blinklicht

Aluminium-Gussräder Audi Sport
im 5-Doppelspeichen-Design¹

S-Sportsitze vorn in Leder Valcona schwarz
mit Kontrastnähten und S7-Prägung in den Lehnen

Dekoreinlagen Aluminium/Holz Beaufort schwarz¹



¹ Ein Angebot der quattro GmbH. ² Bitte beachten Sie die Besonderheiten zu den Rädern auf Seite 98.

Maximale Effizienz hat bei Audi ein Zeichen. Die Audi A7 Sportback ultra-Modelle – die nachhaltigsten TDI-Modelle der Baureihe.

Technologien und Maßnahmen zur Senkung des Verbrauchs und der Emissionen bei unverändert großem Fahrspaß – dafür steht Audi ultra. Das langfristige Ziel: eine vollständig emissionsfreie Mobilität. Dafür entwickeln wir konsequent weiter. Zum Beispiel immer effizientere Antriebstechnologien. Wie die sparsamen Benzin- oder Dieselmotoren. Von ihnen werden die nachhaltigsten von uns ausgezeichnet. Mit dem ultra-Emblem am Heck des Modells, das verrät: Hier fährt maximale Effizienz voraus. Durch kombinierte CO₂-Emissionswerte ab 118 g/km bei den Audi A7 3.0 TDI ultra-Modellen. Und das, ohne dabei auf die Audi typische Dynamik verzichten zu müssen. Erleben Sie die Audi A7 Sportback ultra-Modelle – Fahrzeuge, die effizientes Fahren neu definieren.

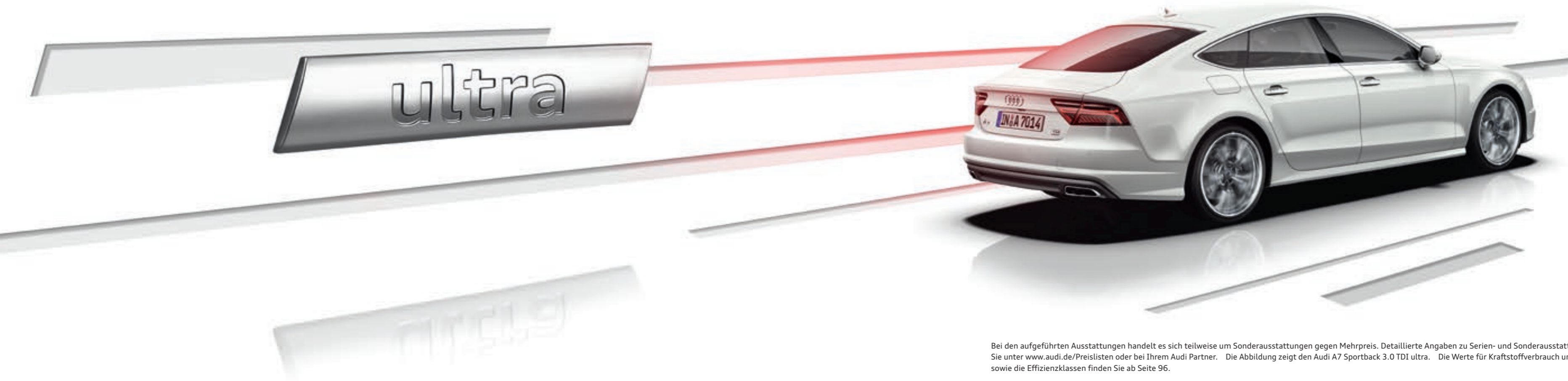

Die **3,0-Liter-TDI-ultra-Aggregate** mit 140 kW (190 PS) und 160 kW (218 PS) weisen im kombinierten Fahrzyklus CO₂-Emissionswerte ab 118 g/km auf.

Die **A7 3.0 TDI ultra-Modelle** sind ohne Einschränkungen mit allen Ausstattungen erhältlich.

Bei den aufgeführten Ausstattungen handelt es sich teilweise um Sonderausstattungen gegen Mehrpreis. Detaillierte Angaben zu Serien- und Sonderausstattungen erhalten Sie unter www.audi.de/Preislisten oder bei Ihrem Audi Partner. Die Abbildung zeigt den Audi A7 Sportback 3.0 TDI ultra. Die Werte für Kraftstoffverbrauch und CO₂-Emissionen sowie die Effizienzklassen finden Sie ab Seite 96.

Für jede Persönlichkeit der richtige Antrieb.

Ganz gleich, für welchen Audi Motor Sie sich entscheiden: Alle Aggregate verfügen über eine hohe Verdichtung, hocheffiziente Verbrennung und einen hervorragenden Wirkungsgrad. Oder kurz: gesteigerte Leistung bei reduziertem Kraftstoffverbrauch und verringerten Emissionen.



3.0 TDI

TDI

Die Audi TDI-Motoren: hohes Drehmoment über den gesamten Drehzahlbereich – mit einer konstanten Kraftentfaltung. Emissionsreduziert und gewohnt sparsam im Verbrauch. Wie der 3.0 TDI quattro: 235 kW (320 PS). Im Audi A7 Sportback mit einer Höchstgeschwindigkeit von 250 km/h und einer Beschleunigung von 0 auf 100 km/h in 5,2 Sekunden. Alle TDI-Motoren erfüllen die Abgasnorm EU6.

- A7 Sportback 3.0 TDI ultra 140 kW (190 PS)
- A7 Sportback 3.0 TDI quattro 140 kW (190 PS)
- A7 Sportback 3.0 TDI ultra 160 kW (218 PS)
- A7 Sportback 3.0 TDI quattro 160 kW (218 PS)
- A7 Sportback 3.0 TDI quattro 200 kW (272 PS)
- A7 Sportback 3.0 TDI quattro 235 kW (320 PS)
- A7 Sportback 3.0 TDI competition 240 kW (326 PS)



4.0 TFSI

TFSI

Ein Audi TFSI-Motor: beeindruckende Effizienz bei gesteigerter Leistungsfähigkeit – und gleichbleibender Dynamik. Wie der 4.0 TFSI quattro mit 331 kW (450 PS) im Audi S7 Sportback – von 0 auf 100 km/h in 4,6 Sekunden. Der TFSI-Motor erfüllt die Abgasnorm EU6.

- S7 Sportback 4.0 TFSI quattro 331 kW (450 PS)

Sportlichkeit sehen und spüren. Schon im Stand.

S steht für Sportlichkeit. Ihr Audi S7 Sportback beweist das eindrucksvoll. Mit umfangreicher S-spezifischer Ausstattung. Für dynamische Optik. Sportlichen Komfort. Und souveräne Performance. Dazu erhalten Sie die Möglichkeit, den S-Faktor noch weiter zu steigern. Mit optionaler Ausstattung, die ebenfalls spürbar begeistert.



Die Werte für Kraftstoffverbrauch und CO₂-Emissionen sowie die Effizienzklassen finden Sie auf Seite 97.

S7-spezifische Serienausstattungen (Auszug)

**Aluminium-Gussräder
im 5-Parallelspeichen-Design (S-Design)**
Größe 8,5 J x 19 mit Reifen 255/40 R 19¹

Audi Singleframe
Kühlergrill in Platinumgrau mit horizontalen
Doppelchromstreben und S7-Emblem

Stoßfänger vorn
in sportlich-markantem Design mit Lufteinlassgittern
in Wabenstruktur und Doppelchromstreben; inklusive
Blade in Aluminiumoptik

Außenspiegelgehäuse
in Aluminiumoptik

Seitliche Schwellerleisten
in Wagenfarbe lackiert

Diffusoreinsatz hinten
in Platinumgrau lackiert, eingefasst mit Blade
in Aluminiumoptik

Abgasendrohre
2-flutig, mit je 2 ovalen Chromblenden links und rechts

**Multifunktions-Sportlederlenkrad im 3-Speichen-
Design mit Schaltwippen in Aluminiumoptik**
mit S7-Emblem und S-spezifischen Kontrastnähten

Wählhebelknopf in Aluminiumoptik
mit S7-Emblem

S-Sportsitze im Fond
2 Einzelsitze im Fond mit ausgeprägten Sitzseitenwangen
und integrierter Kopfstütze, optisch an die Vordersitze
angepasst; inklusive Ablageschale zwischen den äußeren
Fondsitzen mit 2 separaten Ablagefächern

adaptive air suspension sport
mit S7-spezifischer Abstimmung

S7-spezifische Sonderausstattungen (Auszug)

Lackierung in der Sonderfarbe Sepangblau Perleffekt

**Aluminium-Gussräder
im 5-Parallelspeichen-Stern-Design (S-Design)**
Größe 9 J x 20 mit Reifen 265/35 R 20¹

Bremssättel rot lackiert
mit S7-Schriftzug vorn

Sportabgasanlage
für ein gesteigertes Sounderlebnis; 2-flutig,
je 2 ovale Endrohre links und rechts mit schwarz
glänzenden Blenden

**Multifunktions-Sportlederlenkrad
im 3-Speichen-Design unten abgeflacht
mit Schaltwippen in Aluminiumoptik²**
mit S7-Emblem und S-spezifischen Kontrastnähten

Sitzbezüge
bei S-Sportsitzen in Leder Valcona schwarz bzw. mond-
silber, jeweils mit Kontrastnähten und S7-Prägung in den
Lehnen der Vordersitze; bei Individualkontursitzen in
Leder Valcona schwarz bzw. flintgrau ohne S7-Prägung
in den Lehnen

Dekoreinlagen
Carbon Atlas

Audi design selection arrasrot
mit Dekoreinlagen Carbon Körper rot

quattro mit Sportdifferenzial
mit S7-spezifischer Abstimmung



¹Angaben zu den technischen Eigenschaften der Reifen finden Sie auf Seite 98. ²Ein Angebot der quattro GmbH.

Große Kraft. Beeindruckend in Form gebracht. Sondermodell Audi A7 3.0 TDI competition.

Kraftvolles Drehmoment und mitreißender Vorwärtsdrang. Dafür steht die Audi TDI-Technologie seit mehr als 25 Jahren. Und die Entwicklung geht weiter. Das Sondermodell Audi A7 3.0 TDI competition präsentiert eine Leistungssteigerung auf 240 kW (326 PS), die mit der Overboost-Funktion kurzzeitig um weitere 15 kW (20 PS) erhöht werden kann. Mit seinem imposanten Drehmoment von 650 Nm beschleunigt der 3.0 TDI Biturbo in 5,2 Sekunden von 0 auf 100 km/h. Auch die Ausstattung hat es in sich. Dafür sorgen S line Sportpaket und exklusive Umfänge wie 20-Zoll-Aluminium-Räder mit schwarz glänzenden Speichen, Endrohrblenden in Schwarz glänzend und rote Bremssättel. Eine exklusive Kombination von purer Kraft und geschärfter Optik – der Audi A7 3.0 TDI competition.



Die Werte für Kraftstoffverbrauch und CO₂-Emissionen sowie die Effizienzklasse finden Sie auf Seite 97.

Audi A7 3.0 TDI competition Serienausstattung (Auszug)

S line Exterieurpaket

20-Zoll-Aluminium-Schmiederäder im
5-Speichen-W-Design in Schwarz glänzend, teilpoliert¹
Größe 9 J x 20 mit Reifen 265/35 R 20²

Bremssättel

in Rot glänzend

Endrohrblenden

in Schwarz glänzend

Optikpaket Schwarz Audi exclusive³

setzt schwarze Akzente im Bereich des Audi Singleframe,
des Stoßfängers vorn und der Zierleisten an den Seiten-
scheiben

Außenspiegelgehäuse

in Schwarz glänzend, wahlweise in Wagenfarbe lackiert

V6 T-Schriftzug

auf den vorderen Kotflügeln

Einstiegsleisten mit Aluminiumeinlage

mit quattro Schriftzug vorn und hinten

S line Sportpaket

Sitzbezüge

Sportsitze vorn:

- in Leder Valcona schwarz oder
- in Leder Valcona mondsilber

Optional:

S-Sportsitze vorn:

- in Leder Valcona schwarz mit Kontrastnähten in Rot oder
 - in Leder Valcona mondsilber mit Kontrastnähten in Dunkelgrau
- mit S line-Prägung in den Lehnen der Vordersitze

Dekoreinlagen

Aluminium/Holz Beaufort schwarz³

Lackierung

ausgewählte Lackfarben; exklusiv für A7 3.0 TDI competition in Nardograu oder Sepangblau Perleffekt



¹ Bitte beachten Sie die Besonderheiten zu den Rädern auf Seite 98. ² Angaben zu den technischen Eigenschaften der Reifen finden Sie auf Seite 98. ³ Ein Angebot der quattro GmbH.

Sportlich in allen Facetten. S line selection.

Jeder Audi ist ein Bekenntnis zu automobilener Sportlichkeit. Wer einen Audi mit S line selection wählt, der zeigt, dass in seinem Audi und in ihm viel mehr steckt: ein **Extra an Sportlichkeit, Stil und Exklusivität**. Ein Maßanzug für sichtbare Performance: die optional erhältliche S line selection betont die Individualität und den dynamischen Anspruch des Fahrzeugs und des Fahrers gleichermaßen. Sie steigert das progressive Audi Design und hebt das veredelte Fahrzeug auf den ersten Blick vom Serienmodell ab. Mit ausgewählten Ausstattungen wie beispielsweise **Audi Matrix LED-Scheinwerfern** für hervorragende Sicht, **hochwertigen Aluminiumrädern** für einen eindrucksvollen Auftritt sowie dem **S line Exterieurpaket** für einen rundum sportlichen Eindruck. Immer mit einem **attraktiven Preisvorteil**. Lassen Sie sich begeistern – und faszinieren Sie andere.



S line selection

S line Exterieurpaket

20-Zoll-Aluminium-Schmiederäder
im 5-Speichen-W-Design

Optikpaket Schwarz Audi exclusive¹

Audi Matrix LED-Scheinwerfer

Der sportlichen Linie treu bleiben: die S line-Pakete.

Mit den optional erhältlichen S line-Paketen unterstreichen Sie den sportlichen Charakter Ihres Audi A7 Sportback. Betonen Sie zum Beispiel die dynamische Linienführung, verleihen Sie dem Innenraum noch mehr Ausdruck oder definieren Sie das Fahrwerk für gesteigerte Fahrdynamik noch sportlicher. Und machen Sie aus Ihrem Audi einen echten Athleten.



Die Werte für Kraftstoffverbrauch und CO₂-Emissionen sowie die Effizienzklassen finden Sie ab Seite 96.

S line Exterieurpaket

Stoßfänger vorn und hinten, seitliche Kühlergitter, seitliche Schwellerleisten sowie Diffusoreinsatz
in sportlich-markantem Design

Seitliche Schwellerleisten
in Wagenfarbe lackiert

Diffusoreinsatz
in Platinumgrau lackiert

Einstiegsleisten mit Aluminiumeinlage
mit S line-Schriftzug. In Verbindung mit Ambientebeleuchtung sind die Einstiegsleisten beleuchtet und ohne S line-Schriftzug.

S line-Emblem
auf den vorderen Kotflügeln

Lackierung in allen Serien-/Sonderausstattungsfarben und zusätzlich in den Sonderfarben Daytonagrau Perleffekt und Misanorot Perleffekt



S line Sportpaket

Im S line Sportpaket sind folgende Ausstattungsumfänge enthalten:

Aluminium-Gussräder Audi Sport im 7-Doppelspeichen-Design¹
Größe 9 J x 19 mit Reifen 255/40 R 19²

S line-Sportfahrwerk
dynamischere Fahrwerksabstimmung und Tieferlegung um 10 mm gegenüber Sportfahrwerk bzw. 20 mm gegenüber dem serienmäßigen Dynamikfahrwerk

Einstiegsleisten mit Aluminiumeinlage
mit S line-Schriftzug. In Verbindung mit Ambientebeleuchtung sind die Einstiegsleisten beleuchtet und ohne S line-Schriftzug.

S line-Emblem
auf den vorderen Kotflügeln

Innenraum, Armaturentafel und Dachhimmel
in Schwarz, mit Kontrastnähten auf Sportlederlenkrad und Wählhebelmanschette; bei Alcantara gelocht/Leder zusätzlich mit Kontrastnähten auf Sitzbezügen, beleederte Armauflagen in den Türverkleidungen (falls mitbestellt) und Mittelarmlehne vorn; Mittelkonsole unten in Leder

Fußmatten vorn
in Schwarz, in Verbindung mit Alcantara gelocht/Leder oder Leder Valcona monsilber mit Keder in Kontrastfarbe

Sportsitze vorn
inklusive elektrischer 4-Wege-Lendenwirbelstütze

S line-Sitzbezüge in Alcantara gelocht/Leder schwarz
S line-Prägung in den Lehnen der Vordersitze

S line-Multifunktions-Sportlederlenkrad im 3-Speichen-Design
in Leder schwarz (Lenkradgriffe in perforiertem Leder), mit S line-Emblem

Wählhebelknauf
in perforiertem Leder schwarz

Dekoreinlagen
Aluminium matt gebürstet

Pedalerie und Fußstütze in Edelstahl

Optional erhältlich:

Weitere Räder in 19 Zoll oder größer

adaptive air suspension

S-Sportsitze vorn
inklusive S-Sportsitzen im Fond

S line-Sitzbezüge in Leder Valcona schwarz oder monsilber
mit S line-Prägung in den Lehnen der Vordersitze

S line-Multifunktions-Sportlederlenkrad im 3-Speichen-Design mit Schaltwippen wahlweise beheizbar oder S line-Multifunktions-Sportlederlenkrad im 3-Speichen-Design unten abgeflacht wahlweise mit Schaltwippen
in Leder schwarz (Lenkradgriffe in perforiertem Leder), mit S line-Emblem

Dekoreinlagen
Klavierlack schwarz¹, Holz Nussbaum Beaufort, Holz Birkenmaser achatgrau naturell oder Aluminium/Holz Beaufort schwarz¹

Lackierung in allen Serien-/Sonderausstattungsfarben und zusätzlich in der Sonderfarbe Daytonagrau Perleffekt

¹ Ein Angebot der quattro GmbH. ² Angaben zu den technischen Eigenschaften der Reifen finden Sie auf Seite 98.

So unverwechselbar wie Ihr Anspruch: die Audi design selection.

Die Audi design selection bietet Ihnen auf Wunsch eine ästhetische Vorauswahl an besonderen Materialien und Farben im Innenraum. Die edlen Lederausstattungen in den Farben Zedernbraun und Arrasrot mit attraktiven Kontrastnähten verleihen dem Innenraum ein exklusives Ambiente.



Audi design selection zedernbraun

In der optional erhältlichen Audi design selection zedernbraun sind folgende Ausstattungsumfänge enthalten:

Individualkontursitze vorn, wahlweise mit Sitzbelüftung vorn

Sitzmittelbahnen der Vordersitze und der beiden äußeren Fondsitze in Leder Valcona perforiert zedernbraun mit Kontrastnähten in Anthrazit

Sitzseitenwangen, mittlerer Fondsitzplatz und Kopfstützen in Leder Valcona zedernbraun mit Kontrastnähten in Anthrazit

Türverkleidungseinsätze in Alcantara schwarz

Optionaler Dachhimmel in Stoff schwarz

Armauflagen in den Türverkleidungen und Mittelarmlehne vorn in Leder zedernbraun mit Kontrastnähten in Anthrazit

Mittelkonsole unten in Leder schwarz

Dekoreinlagen Aluminium/Holz Nussbaum Beaufort

Schalttafel und Lenkrad in Schwarz

Fußmatten in Schwarz



Audi design selection arrasrot

In der optional erhältlichen Audi design selection arrasrot sind folgende Ausstattungsumfänge enthalten:

S-Sportsitze vorn mit S7-Prägung in den Lehnen

Sitzmittelbahnen mit Rautensteppung, Sitzseitenwangen, Kopfstützen, Türverkleidungseinsätze, Armauflagen in den Türverkleidungen und Mittelarmlehne vorn in Leder Valcona arrasrot mit Kontrastnähten in Granitgrau

Türverkleidungseinsätze und Mittelkonsole unten in Alcantara schwarz

Dekoreinlagen Carbon Körper rot

Fußmatten in Schwarz

Schalttafel in Schwarz

Lenkrad in Schwarz mit Kontrastnähten in Silber dunkel

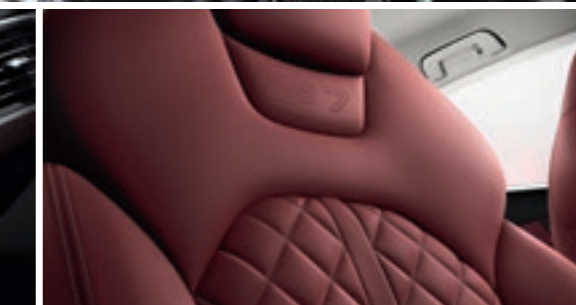
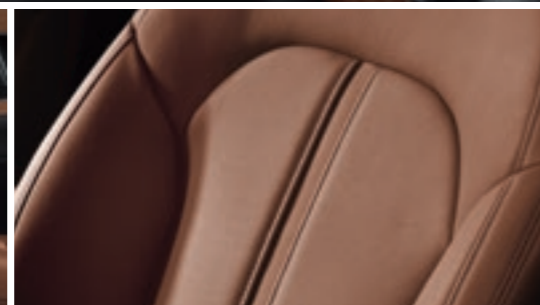

Ihre Persönlichkeit. Ihr Audi. Die Audi exclusive line.

Jeder Audi – speziell für Sie gebaut. Mit der Audi exclusive line bieten wir Ihnen den Einstieg in die Individualisierung. Ausgewählte Dekore und Materialien bilden zusammen eine stimmige Kombination im Innenraum. Damit Sie Ihren individuellen Lebensstil auf elegante Art betonen können.



Audi exclusive line

Individuallkontursitze vorn
wahlweise mit Sitzbelüftung vorn

Sitzbezüge
Sitzseitenwangen und Kopfstützen in Leder Valcona alabasterweiß mit Kontrastnähten in Puderbeige; Sitzmittelbahnen in Leder perforiert (mit Audi exclusive line-spezifischer Perforation) in Alabasterweiß mit Stegfalte in Puderbeige; Lehnenabdeckungen und Sitzanbauteile farbangepasst in Alabasterweiß

Schwarzer Innenraum
Dachhimmel in Stoff schwarz

Mittelarmlehne vorn
in Leder alabasterweiß mit Kontrastnähten in Puderbeige

Türverkleidungen
Türverkleidungseinsätze in Alcantara alabasterweiß; belederte Armauflagen in den Türen in Alabasterweiß mit Kontrastnähten in Puderbeige

Dekoreinlagen
Holz Eukalyptus naturell

Fußmatten
in Schwarz mit Lederkeder und Naht in Alabasterweiß

Einstiegsleisten mit Aluminiumeinlage
mit Audi exclusive line-Schriftzug



Sie haben einen exklusiven Charakter. Warum nicht auch Ihr Audi?

Den Anspruch an Exklusivität trägt das Angebot von Audi exclusive schon im Namen. Es verbindet ausgewählte Dekore und farbiges Leder mit einer individuellen Lackierung aus dem großen Farbangebot von Audi exclusive – ganz so, wie Sie es wünschen. So bringen Sie den außergewöhnlichen Charakter Ihres Fahrzeugs noch mehr zur Geltung.



Wenn Sie mehr über die Ausstattungsvielfalt und den qualitativen Anspruch von Audi exclusive erfahren möchten, scannen Sie diesen QR-Code mit Ihrem Smartphone. Oder verwenden Sie folgenden Link in Ihrem Browser: www.audi.de/exclusivefilm



Audi A7 Sportback mit Individuallackierung Audi exclusive in Classicrot Perleffekt und Optikpaket Schwarz Audi exclusive

Aluminium-Gussräder Audi Sport im 5-Arm-Rotor-Design in Titanoptik matt, glanzgedreht¹

Lederausstattung (Paket 2) in Leder Valcona Audi exclusive in Wolkengrau mit Kontrastnähten und Biesen in Classicrot

Erweitertes Lederpaket Audi exclusive in Classicrot mit Kontrastnähten in Wolkengrau sowie Lederpaket inklusive Airbagkappe Audi exclusive

Bedienelemente in Leder Audi exclusive in Classicrot mit Kontrastnähten in Wolkengrau

Belederte Sitzblenden in Wolkengrau mit Kontrastnähten in Classicrot

Sicherheitsgurte Audi exclusive in Classicrot

Teppich und Fußmatten Audi exclusive in Wolkengrau mit Lederkeder in Classicrot

Dekoreinlagen Aluminium/Holz Beaufort schwarz

Ihr Audi wird nicht einfach lackiert. Sondern vierfach.

Wählen Sie die Lackfarbe, die Ihre Persönlichkeit am besten widerspiegelt. Ganz gleich, für welche Farbe Sie sich entscheiden, Sie können sich darauf verlassen, dass wir beim Lackierprozess auf hervorragende Qualität setzen: Obwohl der Lack auf einem Audi nicht dicker ist als ein menschliches Haar, besteht er aus vier Schichten. Damit Sie darin nicht nur glänzend aussehen, sondern Ihr Audi auch vor Umwelteinflüssen und Abnutzung bestmöglich geschützt ist. Ein Autoleben lang.



1 Gletscherweiß Metallic

2 Matadorrot Metallic

3 Cuvéesilber Metallic

4 Gotlandgrün Metallic

5 Daytonagrau Perleffekt

6 Mythoschwarz Metallic

7 Individuallackierung Audi exclusive
in Ipanemabraun Metallic

Viele weitere Farben auf Anfrage.
Ein Angebot der quattro GmbH

Qualität in Form gebracht. Und glanzvoll vollendet. Die Audi Räder.

Damit Sie auf jedem Meter Ihrer Fahrt ein gutes Gefühl begleitet, stehen Audi Räder besonders auf dem Prüfstand und durchlaufen spezifische Testverfahren. So ermöglichen beispielsweise Härtetests höchste Stabilität. Und eine kupferbeschleunigte Essigsäure-Salz-Sprühnebel-Prüfung – kurz CASS – sorgt für größtmöglichen Korrosionsschutz. Mit diesen und vielen weiteren Maßnahmen sorgen wir bei jedem Audi Rad für maximale Qualität – auch noch nach etlichen Kilometern. Ganz gleich, für welches der zahlreichen Designs Sie sich entscheiden.



1 20"-Aluminium-Gussräder Audi Sport im 5-Arm-Turbinen-Design in Magnesiumoptik, glanzgedreht^{1,2,3}

2 21"-Aluminium-Gussräder Audi Sport im 5-Arm-Rotor-Design in Titanoptik matt, glanzgedreht^{1,2}

3 19"-Aluminium-Gussräder im 5-Speichen-V-Design

4 20"-Aluminium-Gussräder Audi Sport im 5-Speichen-Blade-Design in Titanoptik matt, glanzgedreht^{1,2}

5 19"-Aluminium-Gussräder im 5-Doppelspeichen-Stern-Design

6 21"-Aluminium-Gussräder Audi Sport im 10-V-Speichen-Design¹

7 19"-Aluminium-Gussräder Audi Sport im 5-V-Speichen-Design in Titanoptik matt, glanzgedreht^{1,2}

8 20"-Aluminium-Schmiederäder im 5-Speichen-W-Design, kontrastgrau, teilpoliert²

Bei den aufgeführten Ausstattungen handelt es sich teilweise um Sonderausstattungen gegen Mehrpreis. Detaillierte Angaben zu Serien- und Sonderausstattungen erhalten Sie unter www.audi.de/Preislisten oder bei Ihrem Audi Partner. Angaben zu den technischen Eigenschaften der Reifen finden Sie auf Seite 98.

¹ Ein Angebot der quattro GmbH. ² Bitte beachten Sie die Besonderheiten zu den Rädern auf Seite 98. ³ Nur in Verbindung mit permanentem Allradantrieb quattro erhältlich.

Viele weitere Räder unter www.audi.de

Premiumqualität, auf die Sie setzen können.

In Ihrem Audi nehmen Sie einen besonderen Platz ein. Auf Vorder- und Rücksitzen wird exklusiver Komfort fühlbar: durch hochwertige Materialien und eine erstklassige Verarbeitung. Egal, für welchen Sitzbezug Sie sich entscheiden und ob Sie Individualkontursitze oder Sportsitze bzw. S-Sportsitze mit stabilem Seitenhalt bei dynamischer Fahrt bevorzugen: Hier sitzen Sie richtig.



Individualkontursitze vorn in Leder Valcona perforiert zedernbraun mit Kontrastnähten.
Die Abbildung zeigt Audi design selection zedernbraun.



S-Sportsitze vorn in Leder Valcona mondsilber mit Kontrastnähten

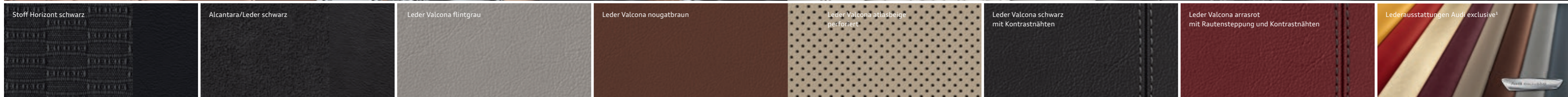

Bei den aufgeführten Ausstattungen handelt es sich teilweise um Sonderausstattungen gegen Mehrpreis. Detaillierte Angaben zu Serien- und Sonderausstattungen erhalten Sie unter www.audi.de/Preislisten oder bei Ihrem Audi Partner.

¹ Ein Angebot der quattro GmbH.

Viele weitere Sitzbezüge unter www.audi.de

Faszination erleben. Bis ins Detail.

Exklusives Ambiente ist eine Frage des Stils. Ihres Stils. Den Sie bis ins Detail verfeinern können. Setzen Sie fühlbare Akzente mit den hochwertigen Audi Dekoreinlagen. Lassen Sie sich begeistern von glattem Holz, das eine natürliche Wärme ausstrahlt. Erleben Sie die Faszination von offenporigem Holz, das Sie die Exklusivität förmlich spüren lässt. Oder setzen Sie ein persönliches Statement mit Kombinationen von feinen Hölzern und Aluminiumdekoren – Ihr persönlicher Geschmack bestimmt den Charakter.



Dekoreinlage Carbon Köper rot



Aluminium Ellipse silber

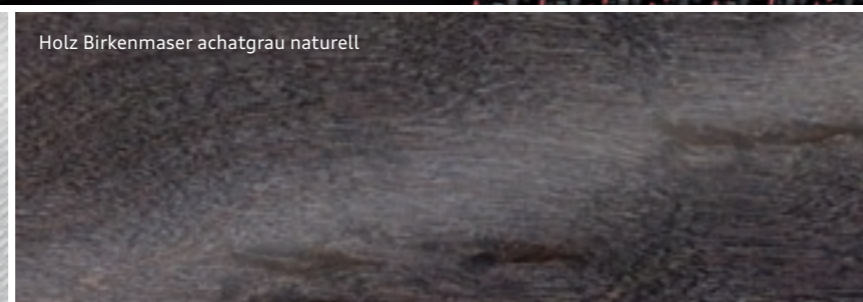

Holz Birkenmaser achatgrau naturell

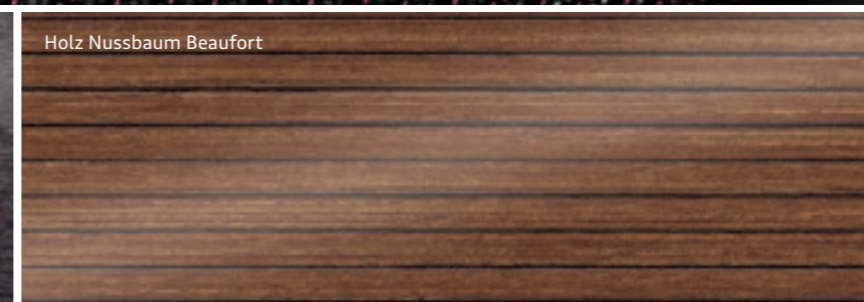

Holz Nussbaum Beaufort

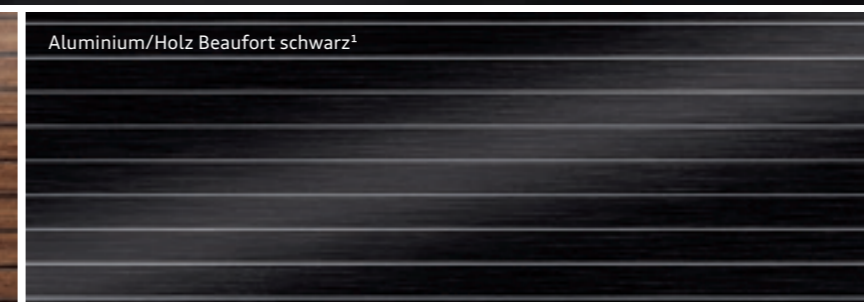

Aluminium/Holz Beaufort schwarz¹

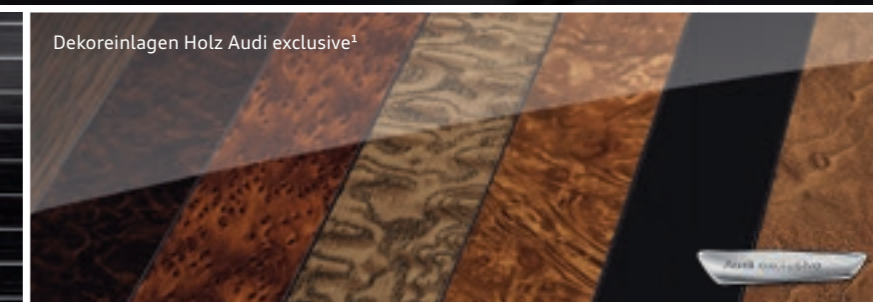

Dekoreinlagen Holz Audi exclusive¹

Bei den aufgeführten Ausstattungen handelt es sich teilweise um Sonderausstattungen gegen Mehrpreis. Detaillierte Angaben zu Serien- und Sonderausstattungen erhalten Sie unter www.audi.de/Preislisten oder bei Ihrem Audi Partner.

¹ Ein Angebot der quattro GmbH.

Viele weitere Dekoreinlagen unter www.audi.de

So geht entspannt heute. Audi ServiceKomfort für Neuwagen¹ – Garantie, Inspektion und Reparatur zum monatlichen Festpreis.

Wer sich für einen Audi entscheidet, entscheidet sich für Effizienz, Leistung und Komfort. Und das auch in puncto Service: Mit dem optionalen Angebot Audi ServiceKomfort profitieren Sie bei allen Audi Neuwagen von der Audi Anschlussgarantie und dem attraktiven Dienstleistungspaket Inspektion und Verschleiß zum monatlichen Festpreis. Ganz gleich, ob Sie Ihren Neuwagen über die Audi Bank² finanzieren, ein Leasingangebot der Audi Leasing² wählen oder ihn bar³ bezahlen.

Das Angebot Audi ServiceKomfort für Neuwagen¹ enthält:

- Inspektionsarbeiten gemäß Herstellervorgaben
- Wesentliche Verschleißreparaturen
- Verlängerung der Herstellergarantie um bis zu 36 Monate

Durch eine gleichbleibende geringe monatliche Rate behalten Sie die Kostenkontrolle während der Vertragszeit, genießen entspanntes Fahren, erhalten die Mobilität Ihres Audi und genießen umfassenden Service bei Ihrem Audi Partner. Sie erhalten Audi ServiceKomfort für Neuwagen für bis zu 60 Monate Laufzeit und bis zu 150.000 km Gesamtfahrleistung.

Ihre Vorteile:

- **Kosten für Inspektionsarbeiten sowie wesentliche Verschleißpositionen (Leistungsumfang nebenstehend) sind durch den monatlichen Festpreis transparent und kalkulierbar**
- **100% Herstellergarantie**
- **Effektiver Schutz vor vielen unvorhersehbaren Reparaturkosten**
- **Langfristiger Qualitätserhalt durch professionellen Service nach den Vorgaben der AUDI AG**
- **Reduzierung Ihres Verwaltungsaufwands – Wegfall aufwendiger Rechnungsprüfungen**

¹ Audi ServiceKomfort für Neuwagen beinhaltet Inspektion und Verschleiß der Audi Leasing, Zweigniederlassung der Volkswagen Leasing GmbH, sowie die Audi Anschlussgarantie der AUDI AG. ² Audi Bank, Zweigniederlassung der Volkswagen Bank GmbH, Gifhorner Str. 57, 38112 Braunschweig. Audi Leasing, Zweigniederlassung der Volkswagen Leasing GmbH, Gifhorner Str. 57, 38112 Braunschweig. ³ Abschluss eines Service-Managementvertrags mit der Audi Leasing erforderlich. ⁴ Audi Anschlussgarantie verlängert die 24-monatige Herstellergarantie um bis zu weitere 36 Monate. Leistungen werden durch die AUDI AG, 85045 Ingolstadt, erbracht. ⁵ Leistungen der Audi Leasing gebunden an die Vertragslaufzeit. Bei Überschreiten der vereinbarten Gesamtfahrleistung entfällt der Leistungsanspruch des Kunden. Für private und gewerbliche Einzelabnehmer sowie ausgewählte Sonderabnehmer. ⁶ Diese Leistung umfasst den Anspruch auf eine begrenzte Kostenübernahme für Ersatzmobilität (z. B. Mietwagen), die über die Konzern-Handelsorganisation bezogen werden kann. Die Ersatzmobilität gilt nur in Zusammenhang mit Leistungen, die durch die Dienstleistung Inspektion und Verschleiß abgedeckt werden. Die Ersatzmobilität wird in Abhängigkeit von der vertraglich vereinbarten Gesamtfahrleistung für bis zu 3 Tage je Vertragsjahr gewährt.

Audi ServiceKomfort für Neuwagen

Gesamtfahrleistung max. 150.000 km
 • Laufzeit bis 36 Monate, max. 50.000 km/Jahr
 • Laufzeit bis 60 Monate, max. 30.000 km/Jahr

Audi Anschlussgarantie⁴

- Verlängerung der 2-jährigen Herstellergarantie durch Audi Anschlussgarantie um bis zu weitere 36 Monate

Dienstleistungspaket Inspektion und Verschleiß⁵

- Inspektionsarbeiten gemäß Herstellervorgaben
- Wesentliche Verschleißreparaturen, die bei sachgemäßem Gebrauch des Fahrzeugs erforderlich werden
 - Motorölwechsel inkl. Filter; Ölwechsel Automatikgetriebe inkl. Filter
 - Bremsflüssigkeitswechsel
 - Filterwechsel
 - Wischerblätter
 - Glühlampen; Zündkerzen/Glühkerzen
 - Kupplung
 - Bremsbeläge vorn und hinten; Bremscheiben vorn und hinten (Keramikbremscheiben im Leistungsumfang nicht enthalten)
- Ersatzmobilitätsanspruch⁶ im Rahmen der Dienstleistung



Jetzt die monatliche Rate für Ihr Wunschfahrzeug unter www.audi.de/servicekomfort-neuwagen berechnen. Verbindungskosten gemäß Mobilfunkvertrag

Audi Original Zubehör. So individuell wie Ihr Leben.

Der Audi A7 Sportback: dynamische Formen kombiniert mit sportlicher Eleganz. So kommen Sie jederzeit ausdrucksstark von A nach B. Und anschließend begeistert immer weiter. Nicht zuletzt, weil Ihr Audi A7 Sportback auf viele individuelle Anforderungen von A bis Z vorbereitet ist. Dank Audi Original Zubehör: Produkte, die Sie immer wieder zu neuen Zielen inspirieren. Und alle unsere Qualitätsversprechen jeden Tag aufs Neue einlösen. Profitieren Sie von passgenauen Lösungen, die durch Design und Funktionalität überzeugen. Denn die Kreativität bei der Entwicklung und die hohen Standards bei der Produktion sind neben der großen Anzahl an Prüfverfahren bei Audi Original Zubehör ebenso entscheidend wie bei jedem Audi. Entdecken Sie, welche maßgeschneiderten Ideen Audi Original Zubehör auch für Ihr Leben bereithält. Ein paar Highlights finden Sie hier – mehr Informationen zum kompletten Sortiment erhalten Sie bei Ihrem Audi Partner.

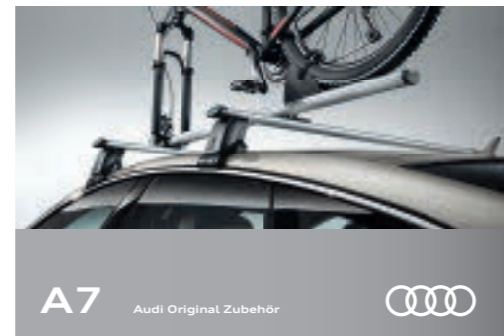

Weitere Informationen erhalten Sie im Audi A7-Zubehörekatalog, unter www.audi.de und bei Ihrem Audi Partner. Außerdem erleichtert Ihnen der Zubehörfinder auf www.audi.de/zubehoer die Suche nach dem passenden Zubehör für Ihren Audi A7 Sportback.

Ski- und Gepäckbox (405 l)

Neues Audi Design mit verbesserter Aerodynamik dank flacher, sportlicher Optik. Verfügbar in den Farben Platinumgrau mit brillantschwarzem Seitenblade und Brillantschwarz glänzend, jeweils mit verchromten Audi Ringen; in hochwertigem, nietenfreiem Look. Abschließbar und beidseitig zu öffnen für bequemes Be- und Entladen. Mit Innengriff zum Zuziehen der Box. Einfaches Schnellbefestigungssystem inklusive Drehmomentbegrenzung. Vorgerückte Position ermöglicht besseren Gepäckraumzugang. In 3 Größen erhältlich: 300 l, 360 l und 405 l. Nur in Verbindung mit dem Grundträger nutzbar.



Aluminium-Gussräder im 5-Arm-Parabol-Design, anthrazit, glanzgedreht¹

Außergewöhnliches Design, hervorragend auf Ihren A7 Sportback abgestimmt. Mit glanzgedrehten Armen, in der Dimension 9 J x 20. Für Reifen der Größe 265/30 R 20.²

Audi Ortungsassistent plus (ohne Abb.)

Ermöglicht die Ortung und Verfolgung eines entwendeten Fahrzeugs per GPS-/GSM-Technik in 27 europäischen Ländern. Mit automatischer Fahrererkennung und intelligenter Wiederstarterschwerung. Detaillierte Informationen erhalten Sie bei Ihrem Audi Partner.

Navigationsupdate (ohne Abb.)

Kartenmaterial mit erweiterten Inhalten, z. B. neuen Straßen, Points of Interest und Restaurants. Für mehr Komfort und ein entspannteres Fahrerlebnis. Unser Tipp: Verbinden Sie das Update mit dem nächsten Service an Ihrem Fahrzeug. Ausführliche Informationen erhalten Sie bei Ihrem Audi Partner.



Fahrradträger für die Anhängervorrichtung

Fahrradträger (auch für E-Bikes geeignet) für bis zu 2 Fahrräder mit einer maximalen Traglast von 60 kg.³ Fahrräder sind am Träger und der Fahrradträger am Fahrzeug separat mit demselben Schlüssel abschließbar. Verschiebbare Radauflagen bieten einen sicheren Halt. Freier Zugang zum Gepäckraum dank praktischem Abklappmechanismus. Der Fahrradträger ist zusammenklappbar und kann platzsparend in der mitgelieferten Tasche aufbewahrt werden. Optional ist ein Erweiterungssatz für ein drittes Fahrrad erhältlich.

Fußstütze und Pedalkappen in Edelstahl (ohne Abb.)

Glanzvoll und praktisch zugleich: Die Pedalkappen sind aus gebürstetem Edelstahl gefertigt. Die Gummibeschichtung an der Oberfläche sorgt für mehr Grip.

Motorsoundsystem⁴ (ohne Abb.)

Eine technisch integrierte und speziell für TDI-Motoren entwickelte Lösung. 2 in die Abgasanlage integrierte Aktoren arbeiten ähnlich wie Lautsprechermembranen und sorgen für den satten Klang eines kraftvollen Motors. Die dazugehörigen schwarz verchromten Endrohrblenden setzen zusätzlich optisch einen sportlichen Akzent.

¹ Bitte beachten Sie die Besonderheiten zu den Rädern auf Seite 98. ² Angaben zu den technischen Eigenschaften der Reifen finden Sie auf Seite 98. ³ Bitte beachten Sie die Angaben im Bordbuch zur maximalen Stützlast und zum zulässigen Gesamtgewicht Ihres Fahrzeugs. ⁴ Über Besonderheiten beim Einbau informieren Sie sich bitte bei Ihrem Audi Partner. Die Werte für Kraftstoffverbrauch und CO₂-Emissionen sowie die Effizienzklassen finden Sie ab Seite 96.

Faszination Audi A7 Sportback. Mehr davon online.

Entdecken Sie die Welt des Audi A7 Sportback. Mehr Informationen, mehr Individualität und mehr Exklusivität. Jetzt auf www.audi.de/a7.



Scannen Sie den QR-Code mit einem Smartphone oder Tablet und entdecken Sie die Welt des Audi A7 Sportback.



Lernen Sie Ihren neuen Audi kennen: Ihr Kundenberater begleitet Sie zu Ihrem Wagen und beantwortet Ihnen nach einer ausführlichen Fahrzeugklärung gern Ihre Fragen.



Heben Sie ab! Ob über Ingolstadt oder Neckarsulm – bei einem optional buchbaren Hubschrauberrundflug erleben Sie einen der beiden Produktionsstandorte exklusiv aus der Vogelperspektive.

Einen Audi zu fahren ist ein einzigartiges Erlebnis. Ihn abzuholen auch.



Die Audi Neuwagenabholung in Neckarsulm und Ingolstadt.

Der Kauf eines neuen Autos ist etwas Besonderes. Schließlich haben Sie sich nicht einfach für irgendein Auto entschieden, sondern für eines, das Ihre persönliche Vorstellung von Mobilität und Design widerspiegelt. Daher möchten wir, dass auch die erste Begegnung mit Ihrem neuen Audi etwas ganz Besonderes wird. Wie wäre es, wenn Sie ihn direkt bei uns abholen und einen unvergesslichen Tag verbringen? In Neckarsulm oder in Ingolstadt – ganz wie Sie mögen.

Alle Modelle sind an beiden Standorten abholbar. Ein abwechslungsreiches und spannendes Rahmenprogramm wartet auf Sie mit einer ausführlichen Fahrzeugklärung, einem Blick in die Audi Historie, einem Restaurantbesuch und einer Werkbesichtigung. Erleben Sie bei einer Werkbesichtigung Einblicke in faszinierende Einrichtungen und Prozesse unseres Produktionsstandorts. Sie können Ihre Audi Neuwagenabholung auch mit dem Werk-

erlebnis „exklusiv“ ergänzen. In Ingolstadt ist zusätzlich das Fahrerlebnis „quattro pur“ buchbar. Oder genießen Sie eines unserer attraktiven Tourismusangebote, bis es schließlich Zeit für den Höhepunkt ist: die erste Fahrt in Ihrem neuen Audi.

Gern möchten wir mit Ihnen gemeinsam Ihre ganz persönliche Neuwagenabholung planen. Näheres zu unseren Angeboten und Leistungen erfahren Sie bei Ihrem Audi Partner, im Internet unter www.audi.de/neuwagenabholung oder über unsere Hotline unter Telefon 0800 6363666. Informationen über Preise finden Sie in unserer Preisliste oder wenden Sie sich an Ihren Audi Partner oder unsere Hotline.



Atmen Sie Geschichte: Das Audi museum mobile (Ingolstadt) und die Audi Traditionsausstellung (Neckarsulm) nehmen Sie mit auf eine Reise in die Geschichte des Automobils und der Marke Audi.



Lassen Sie sich verwöhnen: Worauf immer Sie Lust haben, in unseren stilvollen Restaurants in den Audi Foren bleibt kein Wunsch offen.



Spüren Sie den Herzschlag der Marke: Die Audi Foren in Neckarsulm und Ingolstadt bieten Ihnen aufregende Einblicke in die Welt des Automobils.

Entdecken Sie Technik: Bei einer Werkbesichtigung erleben Sie, wie eines der fortschrittlichsten Automobile der Welt gebaut wird.

Modell	A7 Sportback 3.0 TDI ultra 140 kW (190 PS) ¹	A7 Sportback 3.0 TDI quattro 140 kW (190 PS) ¹	A7 Sportback 3.0 TDI ultra 160 kW (218 PS) ¹	A7 Sportback 3.0 TDI quattro 160 kW (218 PS) ¹	A7 Sportback 3.0 TDI quattro 200 kW (272 PS) ¹
Motorbauart	V6-Zylinder-Dieselmotor mit Common-Rail-Einspritzsystem und Abgasturboaufladung	V6-Zylinder-Dieselmotor mit Common-Rail-Einspritzsystem und Abgasturboaufladung	V6-Zylinder-Dieselmotor mit Common-Rail-Einspritzsystem und Abgasturboaufladung	V6-Zylinder-Dieselmotor mit Common-Rail-Einspritzsystem und Abgasturboaufladung	V6-Zylinder-Dieselmotor mit Common-Rail-Einspritzsystem und Abgasturboaufladung
Hubraum in cm³ (Ventile pro Zylinder)	2.967 (4)	2.967 (4)	2.967 (4)	2.967 (4)	2.967 (4)
Max. Leistung ² in kW (PS) bei min ^{−1}	140 (190)/3.250–5.000	140 (190)/2.750–5.000	160 (218)/4.000–5.000	160 (218)/3.250–5.000	200 (272)/3.500–4.250
Max. Drehmoment in Nm bei min ^{−1}	400/1.250–3.250	500/1.250–2.500	400/1.250–3.750	500/1.250–3.000	580/1.250–3.250
Kraftübertragung					
Antriebsart	Vorderradantrieb	Permanenter Allradantrieb quattro	Vorderradantrieb	Permanenter Allradantrieb quattro	Permanenter Allradantrieb quattro
Getriebeart	7-Gang S tronic	7-Gang S tronic	7-Gang S tronic	7-Gang S tronic	7-Gang S tronic
Gewicht/Volumen					
Leergewicht ³ in kg	1.830	1.900	1.830	1.900	1.905
Zul. Gesamtgewicht in kg	2.365	2.435	2.365	2.435	2.440
Zul. Dachlast/Stützlast in kg	100/85	100/85	100/85	100/85	100/85
Zul. Anhängelast ⁴ in kg ungebremst bei 12 % Steigung	750	750	750	750	750
bei 8 % Steigung	2.000	2.000	2.000	2.000	2.000
bei 8 % Steigung	2.100	2.100	2.100	2.100	2.100
Tankinhalt ca. in l	73	73	73	73	73
Fahrleistung/Verbrauch ⁵					
Höchstgeschwindigkeit in km/h	230	230	241	241	250 ⁶
Beschleunigung 0–100 km/h in s	8,2	7,7	7,3	6,8	5,7
Kraftstoffart	Diesel schwefelfrei ⁷	Diesel schwefelfrei ⁷	Diesel schwefelfrei ⁷	Diesel schwefelfrei ⁷	Diesel schwefelfrei ⁷
Kraftstoffverbrauch ^{8,9} in l/100 km innerorts	4,9–4,8	5,8–5,7	4,9–4,8	5,8–5,7	6,1–6,0
außerorts	4,5–4,3	4,9–4,8	4,5–4,3	4,9–4,8	5,0–4,8
kombiniert	4,6–4,5	5,3–5,1	4,6–4,5	5,3–5,1	5,4–5,2
CO ₂ -Emissionen ^{8,9} in g/km kombiniert	122–118	137–134	122–118	137–134	142–138
Effizienzklasse/Abgasnorm	A+/EU6	A/EU6	A+/EU6	A/EU6	A/EU6

Erklärungen ¹ bis ¹¹ auf Seite 98.

Modell	A7 Sportback 3.0 TDI quattro 235 kW (320 PS) ¹	A7 Sportback 3.0 TDI competition 240 kW (326 PS) ¹	S7 Sportback 4.0 TFSI quattro 331 kW (450 PS)
Motorbauart	V6-Zylinder-Dieselmotor mit Common-Rail-Einspritzsystem und Abgasturboaufladung	V6-Zylinder-Dieselmotor mit Common-Rail-Einspritzsystem und Abgasturboaufladung	V8-Zylinder-Ottomotor mit Benzindirekteinspritzung, Audi valvelift system und Audi cylinder on demand
Hubraum in cm³ (Ventile pro Zylinder)	2.967 (4)	2.967 (4)	3.993 (4)
Max. Leistung ² in kW (PS) bei min ^{−1}	235 (320)/3.900–4.600	240 (326)/4.000–4.500	331 (450)/5.800–6.400
Max. Drehmoment in Nm bei min ^{−1}	650/1.400–2.800	650/1.400–2.800	550/1.400–5.700
Kraftübertragung			
Antriebsart	Permanenter Allradantrieb quattro	Permanenter Allradantrieb quattro	Permanenter Allradantrieb quattro
Getriebeart	8-stufige tiptronic	8-stufige tiptronic	7-Gang S tronic
Gewicht/Volumen			
Leergewicht ³ in kg	1.970	2.000	2.030
Zul. Gesamtgewicht in kg	2.505	2.535	2.565
Zul. Dachlast/Stützlast in kg	100/85	100/85	100/85
Zul. Anhängelast ⁴ in kg ungebremst bei 12 % Steigung	750	750	750
bei 8 % Steigung	2.100	2.100	2.100
bei 8 % Steigung	2.100	2.100	2.100
Tankinhalt ca. in l	73	73	75
Fahrleistung/Verbrauch ⁵			
Höchstgeschwindigkeit in km/h	250 ⁶	250 ⁶	250 ⁶
Beschleunigung 0–100 km/h in s	5,2	5,2	4,6
Kraftstoffart	Diesel schwefelfrei ⁷	Diesel schwefelfrei ⁷	SuperPlus schwefelfrei ROZ 98 ¹⁰
Kraftstoffverbrauch ^{8,9} in l/100 km innerorts	7,6–7,5	7,6–7,4	13,4–13,2
außerorts	5,6–5,5	5,6–5,4	7,2–7,0
kombiniert	6,3–6,2	6,3–6,1	9,5–9,3
CO ₂ -Emissionen ^{8,9} in g/km kombiniert	167–164	167–162	220–215
Effizienzklasse/Abgasnorm	B/EU6	B/EU6	E-D/EU6

Erklärungen

- ¹ Nachfüllen des separaten AdBlue®¹¹-Tanks gemäß Hinweisanzeige im Display des Kombiinstrumentes. Es wird empfohlen, den AdBlue-Tank beim Audi Partner nachfüllen zu lassen.
- ² Der angegebene Wert wurde nach dem vorgeschriebenen Messverfahren (UN-R 85 in der gegenwärtig geltenden Fassung) ermittelt.
- ³ Fahrzeugleergewicht mit Fahrer (75 kg) und Kraftstoffbehälter zu 90 % gefüllt, ermittelt nach der VO (EU) 1230/2012 in der gegenwärtig geltenden Fassung. Durch Sonderausstattungen können sich das Leergewicht und der Luftwiderstandsbeiwert des Fahrzeugs erhöhen, wodurch die mögliche Nutzlast bzw. Höchstgeschwindigkeit entsprechend verringert wird.
- ⁴ Mit zunehmender Höhe verringert sich zwangsläufig die Motorleistung. Ab 1.000 m über Meereshöhe und je weitere 1.000 m sind jeweils 10 % vom Gespanngewicht (zul. Anhängelast + zul. Gesamtgewicht des Zugfahrzeugs) abzuziehen. Gültiger Wert Anhängelast bei werksseitig verbauter Anhängavorrichtung. Bei gewerblicher Nutzung des Fahrzeugs mit Anhängavorrichtung benötigen Sie unter bestimmten Voraussetzungen ein EG-Kontrollgerät.
- ⁵ Angaben zu Kraftstoffverbrauch und CO₂-Emissionen sowie die Effizienzklassen bei Spannbreiten in Abhängigkeit vom verwendeten Reifen-/Rädersatz.
- ⁶ Abgeregelt.
- ⁷ Die Verwendung von Diesel schwefelfrei nach DIN EN 590 wird empfohlen. Wenn nicht verfügbar: Diesel nach DIN EN 590.
- ⁸ Die angegebenen Werte wurden nach den vorgeschriebenen Messverfahren ermittelt. Die Angaben beziehen sich nicht auf ein einzelnes Fahrzeug und sind nicht Bestandteil des Angebots, sondern dienen allein Vergleichszwecken zwischen den verschiedenen Fahrzeugtypen.
- ⁹ Der Kraftstoffverbrauch und die CO₂-Emissionen eines Fahrzeugs hängen nicht nur von der effizienten Ausnutzung des Kraftstoffs durch das Fahrzeug ab, sondern werden auch vom Fahrverhalten und anderen nichttechnischen Faktoren beeinflusst. CO₂ ist das für die Erderwärmung hauptsächlich verantwortliche Treibhausgas.
- ¹⁰ Die Verwendung von unverbleitem Kraftstoff SuperPlus schwefelfrei ROZ 98 nach DIN EN 228 wird empfohlen. Wenn nicht verfügbar: unverbleiter Kraftstoff Super schwefelfrei ROZ 95 nach DIN EN 228 mit geringer Leistungsminderung. Kraftstoffqualität bleifrei ROZ 95 mit einem maximalen Ethanolanteil von 10 % (E10) ist grundsätzlich verwendbar. Die Angaben zum Verbrauch beziehen sich auf den Betrieb mit Kraftstoff ROZ 95 nach 692/2008/EG.
- ¹¹ Eingetragene Marke des Verbandes der Automobilindustrie e. V. (VDA).

Wichtige Hinweise













Besonderheiten der Räder: Glanzgedrehte, polierte oder teilpolierte Aluminiumräder dürfen nicht bei winterlichen Straßenverhältnissen eingesetzt werden. Die Felgenoberfläche besitzt herstellungsbedingt keinen ausreichenden Korrosionsschutz und kann durch Streusalz oder Ähnliches dauerhaft beschädigt werden.

Altfahrzeugrecycling: Alle Audi Modelle sind demontage- und verwertungsgerecht konstruiert. Gleichzeitig entwickelt die AUDI AG die Rahmenbedingungen zur Verwertung der Altfahrzeuge und ihrer Bestandteile sowie zur Verringerung des zu entsorgenden Abfalls ständig weiter. Nähere Informationen hierzu erhalten Sie im Internet unter www.audi.de unter den Stichwörtern „Altauto“ und „Altfahrzeug“.

Informationen über nahe gelegene Rücknahmestellen zur umweltgerechten Verwertung gemäß Altfahrzeuggesetz erhalten Sie ebenfalls im Internet sowie über unsere kostenlose Hotline 0800 2834737 und bei Ihrem Audi Partner.

Klassifizierungen von Reifenparametern

In der Tabelle finden Sie die Spannen der Kraftstoffeffizienzklasse, der Nasshaftungsklasse und der Klasse des externen Rollgeräusches zu den unterschiedlichen Reifengrößen des Audi A7 Sportback und Audi S7 Sportback.

	Reifengröße	Kraftstoff-effizienzklasse	Nasshaftungs-klasse	Klasse des externen Rollgeräusches	
Sommerreifen	255/45 R 18	E–C	C–A	72–69	 – 
	255/40 R 19	E–C	C–A	73–69	 – 
	265/35 R 20	E	C–A	73–69	 – 
Winterreifen	275/30 R 21	E	B	73–70	 – 
	235/55 R 17	E	E–C	72–70	
	235/45 R 19	E	E–C	72–70	 – 
	265/35 R 20	E	C	70	

Die Bestellung eines bestimmten Reifens ist nicht möglich.

Audi A7 Sportback

Angaben in mm

Angaben der Abmessungen bei Fahrzeugleergewicht. Gepäckraumvolumen¹ 535/1.390 l (zweiter Wert: bei umgeklappter Rücksitzlehne und dachhoher Beladung). Wendekreis ca. 11,9 m. *Maximaler Kopfraum. **Breite Ellbogenraum. ***Breite Schulterraum.

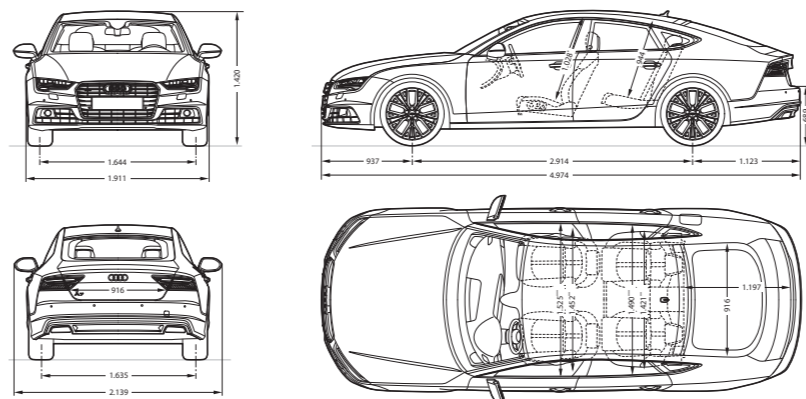

Audi S7 Sportback

Angaben in mm

Angaben der Abmessungen bei Fahrzeugleergewicht. Gepäckraumvolumen¹ 535/1.390 l (zweiter Wert: bei umgeklappter Rücksitzlehne und dachhoher Beladung). Wendekreis ca. 11,9 m. *Maximaler Kopfraum. **Breite Ellbogenraum. ***Breite Schulterraum.

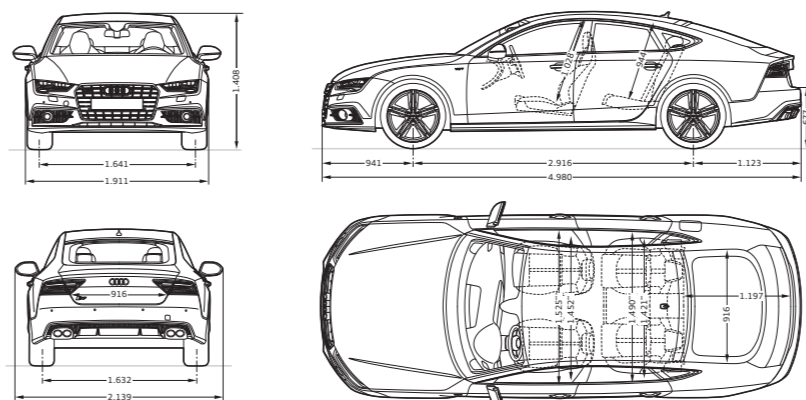

Rechtshinweise zu Audi connect

Die Nutzung der von Audi connect unterstützten Dienste ist nur mit den optionalen Ausstattungen MMI Navigation plus mit MMI touch und Audi connect möglich. Zusätzlich benötigen Sie eine SIM-Karte mit Datenoption und zur Nutzung von LTE auch mit LTE-Option². Die Dienste sind nur mit einem bestehenden oder separat abzuschließenden Mobilfunkvertrag und nur innerhalb der Abdeckung des Mobilfunknetzes verfügbar. Durch den Empfang von Datenpaketen aus dem Internet können, abhängig von Ihrem Mobilfunktarif und insbesondere beim Betrieb im Ausland, zusätzliche Kosten entstehen. Aufgrund des hohen Datenvolumens wird die Verwendung einer Daten-Flatrate dringend empfohlen.

Die Verfügbarkeit der von Audi connect unterstützten Dienste ist länderabhängig. Die Audi connect-Dienste werden für mindestens 1 Jahr ab Fahrzeugauslieferung zur Verfügung gestellt. Nach Ablauf von 24 Monaten verlängert sich die Laufzeit der Audi connect-Dienste einmalig kostenfrei um 12 Monate. Falls Sie eine solche kostenfreie Verlängerung nicht wünschen, teilen Sie dies bitte schriftlich an folgende Anschrift mit:

AUDI AG
Kundenbetreuung Deutschland
85045 Ingolstadt
E-Mail: kundenbetreuung@audi.de
Tel.: +49 800 28347378423

Über anschließende Verlängerungsmöglichkeiten der Audi connect-Dienste informiert Sie Ihr Audi Partner.

Audi connect ermöglicht den Zugriff auf die Dienste Google und Twitter. Eine dauerhafte Verfügbarkeit kann nicht gewährleistet werden, sondern obliegt Google und Twitter.

Nähere Informationen zu Audi connect erhalten Sie unter www.audi.de/connect und bei Ihrem Audi Partner, Informationen zu Tarifbedingungen bei Ihrem Mobilfunkanbieter.

Rechtshinweis zum Audi tablet

Die Funktionen des Audi tablet können je nach Region variieren. Es können Mobilfunkgebühren anfallen. Darstellbare Fahrzeugdaten sind fahrzeug- und ausstattungsabhängig. Die Funktionalität Navigation erfordert Audi connect-WLAN-Hotspot und Internetzugriff, länderabhängig ausschließlich Followmode mit Anzeige der aktuellen Fahrzeugposition. Die Funktionalität Google Play Store^{TM3} erfordert Internetzugriff.

Ausstattung des abgebildeten Audi A7 Sportback (S. 4–21):

Lackierung: Cuvéesilber Metallic

Räder: Aluminium-Schmiedräder

im 5-Speichen-W-Design

Sitze/Sitzbezüge: Individualkontursitze vorn

in Leder Valcona atlasbeige mit Sitzbelüftung

Dekoreinlagen: Holz Nussbaum Beaufort

Ausstattung des abgebildeten Audi S7 Sportback (S. 22–33):

Lackierung: Daytonagrau Perleffekt

Räder: Aluminium-Gussräder

im 5-Parallelspeichen-Stern-Design

Sitze/Sitzbezüge: S-Sportsitze vorn

in Leder Valcona arrasrot mit Kontrastnähten

Dekoreinlagen: Carbon Köper rot

¹ Technische Spezifikationen beziehen sich auf ein Basisfahrzeug ohne landesspezifische Setzungen und gewählte Sonderausstattungen. ² Über die Verfügbarkeit und den Einsatz der LTE-Unterstützung informieren Sie sich bitte bei Ihrem Audi Partner. ³ Google und das Google-Logo sind eingetragene Marken von Google Inc.

AUDI AG
85045 Ingolstadt
www.audi.de
Gültig ab April 2016

Printed in Germany
633/1150.72.00

Die in diesem Katalog abgebildeten Fahrzeuge sind teilweise mit Sonderausstattungen gegen Mehrpreis ausgerüstet. Die Angaben über Lieferumfang, Aussehen, Leistungen, Maße und Gewichte, Kraftstoffverbrauch und Betriebskosten des Fahrzeugs entsprechen den zum Zeitpunkt der Drucklegung vorhandenen Kenntnissen. Abweichungen in Farbe und Form von den Abbildungen, Irrtümer und Druckfehler bleiben vorbehalten. Alle Angaben zu Ausstattungen und technischen Daten basieren auf den Merkmalen des deutschen Markts. Änderungen sind vorbehalten. Nachdruck, auch auszugsweise, nur mit schriftlicher Genehmigung der AUDI AG.

Das Papier dieses Katalogs wurde aus chlorfrei gebleichtem Zellstoff hergestellt.

