

Audi Vorsprung durch Technik



# Q5

Preisliste  
Audi Q5 SUV  
Audi SQ5 SUV



# Inhaltsverzeichnis



## Grundmodelle

---

- 04 Audi Q5 SUV
  - 08 Audi SQ5 SUV
- 

- 12 edition one
- 14 Technologiepakete

## Exterieur

---

- 26 Exterieurpakete
- 30 Lackierungen
- 32 Räder
- 40 Licht
- 46 Spiegel
- 48 Dachsysteme
- 50 Verglasung
- 51 Weitere Außenausstattungen

## Interieur

---

- 56 Interieur mit Normal-/Sportsitzen
- 64 Interieur S
- 71 Weitere Interieurumfänge
- 78 Sitze und Sitzkomfort
- 81 Dachhimmel
- 82 Lenkräder
- 84 Klimatisierung
- 87 Komfort und Funktion
- 91 Weitere Innenausstattungen

## Technologien

---

- 94 Navigation, Medien und Soundsysteme
- 101 Telefon und Kommunikation
- 104 Assistenzsysteme
- 112 Fahrwerk und Bremsen
- 117 Technik/Sicherheit

## Audi connect

---

- 120 Rechtliche Informationen und Nutzungshinweise

## Zubehör

---

- 126 Audi Original Zubehör

## Sonstiges

---

- 130 Audi Neuwagenabholung
- 131 Audi Versicherung

## Technische Daten

---

- 132 Klassifizierung von Reifenparametern
- 133 Abmessungen
- 134 Technische Daten



# Audi Q5 SUV





# Grundmodelle

## Audi Q5 SUV

---

Der Audi Q5 präsentiert sich als muskulöser SUV mit breitem, hochliegendem Singleframe und neu proportionierter Motorhaube. Umrahmt wird er von großen seitlichen Lufteinlässen und neu gestalteten Scheinwerfern.

- ▶ Räder, 10-Speichen, 8,0 J x 18, Reifen 235/60 R 18
- ▶ Doppelspeichen-Lederlenkrad mit Multifunktion und Schaltwippen

Fahrzeugfront:

- ▶ LED-Scheinwerfer
- ▶ Kühlerschutzgitter schwarz matt

Seite:

- ▶ Außenspiegelgehäuse in Wagenfarbe

Heck:

- ▶ LED-Heckleuchten
- ▶ Diffusor schwarz matt genarbt

Interieur:

- ▶ Stoff Passage
- ▶ Dekoreinlagen Laserstruktur schwarz



Informationen zur Klassifizierung von Reifenparametern finden Sie auf Seite 132.

## Audi Q5 SUV – Benzinfahrzeuge

Antrieb	Zylinder	Hubraum in cm <sup>3</sup>	Leistung maximal in kW (PS)	Drehmoment maximal in Nm bei min <sup>-1</sup>	Q5 EUR inkl. 19% MwSt. <sup>1</sup> EUR ohne MwSt. <sup>1</sup> Bestellschlüssel	Q5 edition one mit Akzenten magnesiumgrau EUR inkl. 19% MwSt. <sup>1</sup> EUR ohne MwSt. <sup>1</sup> Bestellschlüssel	Q5 edition one mit Akzenten mythossschwarz EUR inkl. 19% MwSt. <sup>1</sup> EUR ohne MwSt. <sup>1</sup> Bestellschlüssel
TFSI	S tronic 7-Gang	4	1.984	150 (204)	340/2.000 <b>52.300,-</b> 43.949,58 GUBAZG	<b>65.890,-</b> 55.369,75 GUBAZG/PFM	<b>65.600,-</b> 55.126,05 GUBAZG/PFO
TFSI quattro	S tronic 7-Gang	4	1.984	150 (204)	340/2.000 <b>54.650,-</b> 45.924,37 GUBAZY	<b>68.240,-</b> 57.344,54 GUBAZY/PFM	<b>67.950,-</b> 57.100,84 GUBAZY/PFO

## Audi Q5 SUV – Dieselfahrzeug

TDI quattro	S tronic 7-Gang	4	1.986	150 (204)	400/1.750 <b>57.100,-</b> 47.983,19 GUBAUZ	<b>70.690,-</b> 59.403,36 GUBAUZ/PFM	<b>70.400,-</b> 59.159,66 GUBAUZ/PFO
-------------	--------------------	---	-------	-----------	---	--	--

# SQ5 SUV





# Grundmodelle

## Audi SQ5 SUV

Der Audi SQ5 präsentiert sich mit einem sportlichen und progressiven Auftritt, was ihm einen kraftvollen SUV-Charakter verleiht. Anbauteile in Aluminiumoptik unterstreichen die Sportlichkeit.

- ▶ Räder, 5-Doppel-Y-Speichen, graphitgrau, glanzgedreht<sup>2</sup>, 8,0 J x 20, Reifen 255/45 R 20
- ▶ Anbauteile in Aluminiumoptik
- ▶ Sportlederlenkrad, 3-Speichen, oben und unten abgeflacht, mit Multifunktion und Schaltwippen
- ▶ S-Sportfahrwerk
- ▶ Einstiegs-LED mit Logoprojektion vorn

Fahrzeugfront:

- ▶ S-Kühlerschutzgitter in Titanschwarz matt und Lufteinlassrahmen in Chromoptik matt silber

Seite:

- ▶ Außenspiegelgehäuse in Chromoptik matt silber
- ▶ verbreiterte Schwellerleiste in Chromoptik matt silber

Heck:

- ▶ LED-Heckleuchten pro
- ▶ S-Diffusor in Titanschwarz matt und durchfluteten Doppelendrohren
- ▶ Einleger Diffusor in Chromoptik matt silber

Interieur:

- ▶ Interieur S mit Sportsitzen, Mikrofaser Dinamica<sup>3</sup>/Leder-Kombination schwarz
- ▶ Ambiente-Lichtpaket plus
- ▶ Dekoreinlagen Aluminium matt gebürstet mit Linearprägung anthrazit



Hinweis: Radabbildungen weichen von den Serieninhalten ab und zeigen die optionalen Räder Audi Sport, 5-Doppelspeichen-Y, grau seidenmatt, glanzgedreht<sup>2</sup>, 8,5 J x 21, Reifen 255/40 R 21 (53D).

## Audi SQ5 SUV TFSI

Antrieb	Zylinder	Hubraum in cm <sup>3</sup>	Leistung maximal in kW (PS)	Drehmoment maximal in Nm bei min <sup>-1</sup>	SQ5	SQ5 edition one mit Akzenten magnesiumgrau	SQ5 edition one mit Akzenten mythoschwarz	
					EUR inkl. 19% MwSt. <sup>1</sup> EUR ohne MwSt. <sup>1</sup> Bestellschlüssel	EUR inkl. 19% MwSt. <sup>1</sup> EUR ohne MwSt. <sup>1</sup> Bestellschlüssel	EUR inkl. 19% MwSt. <sup>1</sup> EUR ohne MwSt. <sup>1</sup> Bestellschlüssel	
TFSI quattro	S tronic 7-Gang	6	2.995	270 (367)	550/1.700	<b>82.900,-</b> 69.663,87 GUBSSY	<b>89.580,-</b> 75.277,31 GUBS5Y/PFM	<b>89.290,-</b> 75.033,61 GUBS5Y/PFO

# edition one

mit Akzenten magnesiumgrau

Die sportlich betonte Ausstattungskombination edition one mit Akzenten magnesiumgrau bietet eine Differenzierung im Exterieur. Design-Highlights mit aufeinander abgestimmten Umfängen bringen den progressiven Eindruck noch mehr zur Geltung.

Die edition one mit Akzenten magnesiumgrau beinhaltet:

- ▶ Tech plus
- ▶ Volllackierung
- ▶ Exterieur S line
- ▶ Spange seitliche Lufteinlässe in Magnesiumgrau
- ▶ Einleger im seitlichen Schweller in Magnesiumgrau
- ▶ Spange im Heckdiffusor in Magnesiumgrau
- ▶ Fensterzierleisten und Anbauteile dunkel mit Audi Ringen vorn und hinten in Anthrazitgrau
- ▶ Außenspiegelgehäuse in Wagenfarbe
- ▶ Räder Audi Sport, Vielspeichen-S, schwarz metallic, neodymgold matt, glanzgedreht<sup>2</sup>, 8,5 J x 21, Reifen 255/40 R 21<sup>4</sup>

erhältlich in den Außenfarben Distriktgrün Metallic, Daytonagrau Perleffekt, Mythoschwarz Metallic, Gletscherweiß Metallic, Tamboragrau Metallic oder Navarrablau Metallic

Des Weiteren sind optional gegen Aufpreis erhältlich:

- ▶ 21-Zoll-Räder<sup>5</sup>

Erläuterungen zu den Fußnoten finden Sie ab Seite 135. Informationen zur Klassifizierung von Reifenparametern finden Sie auf Seite 132.



# edition one

mit Akzenten mythossschwarz

Die sportlich betonte Ausstattungskombination edition one mit Akzenten mythossschwarz bietet eine Differenzierung im Exterieur. Design-Highlights mit aufeinander abgestimmten Umfängen bringen den progressiven Eindruck noch mehr zur Geltung.

Die edition one mit Akzenten schwarz beinhaltet:

- ▶ Tech plus
- ▶ Kontrastlackierung Mythossschwarz Metallic
- ▶ Exterieur S line
- ▶ Außenspiegelgehäuse schwarz
- ▶ Fensterzierleisten und Anbauteile dunkel mit Audi Ringen vorn und hinten in Anthrazitgrau
- ▶ Räder Audi Sport, 5-Arm-Split, schwarz metallic, glanzgedreht<sup>2</sup>, 8,5 J x 21, Reifen 255/40 R 21<sup>4</sup>

nur erhältlich in Kontrastlackierung Mythossschwarz Metallic in Kombination mit Tamboragrau Metallic, Daytonagrau Perleffekt, Gletscherweiß Metallic, Ultrablau Metallic, Grenadinerot Metallic, Sakhirgold Metallic<sup>4</sup>, Navarrablau Metallic oder Mythossschwarz Metallic

Des Weiteren sind optional gegen Aufpreis erhältlich:

- ▶ 21-Zoll-Räder<sup>5</sup>

Erläuterungen zu den Fußnoten finden Sie ab Seite 135. Informationen zur Klassifizierung von Reifenparametern finden Sie auf Seite 132.



# Technologiepakete

		Bestellschlüssel	EUR inkl. 19% MwSt. <sup>1</sup> EUR ohne MwSt. <sup>1</sup>	Q5 SUV	SQ5 SUV
14	<p><b>Tech</b></p> <p>Tech bietet attraktive Features, die den Komfort und die digitale Vernetzung erhöhen. Ausgewählte Assistenzsysteme unterstützen Sie beim Fahren.</p> <p>Tech beinhaltet:</p> <ul style="list-style-type: none"> <li>▶ LED-Scheinwerfer plus</li> <li>▶ LED-Heckleuchten pro</li> <li>▶ 3-Zonen-Komfortklimaautomatik</li> <li>▶ adaptiven Geschwindigkeitsassistenten<sup>6, 7</sup></li> <li>▶ Einparkhilfe plus mit Distanzanzeige<sup>6</sup></li> <li>▶ Parkassistenten plus<sup>6, 8</sup></li> <li>▶ Rückfahrkamera<sup>6</sup></li> <li>▶ Fernlichtassistenten<sup>6</sup></li> <li>▶ MMI experience plus mit Audi Application Store und Smartphone-Interface<sup>9, 10</sup> sowie Audi Soundsystem</li> <li>▶ Komfortpaket mit Außenspiegeln elektrisch einstell-, beheizbar und anklappbar, beidseitig automatisch abblendend, Innenspiegel automatisch abblendend und Projektionsleuchte in den Außenspiegeln</li> <li>▶ Sitzheizung vorn</li> <li>▶ Scheinwerfer-Reinigungsanlage</li> </ul> <p>Die LED-Scheinwerfer plus mit adaptiven Lichtfunktionen passen die Ausleuchtung der Straße an die jeweilige Fahrsituation an.</p> <p>Die LED-Heckleuchten pro sind durch das durchgehende Leuchtenband und das dynamische Blinklicht ein Design-Highlight. Die dynamische Lichtinszenierung der Coming-Home-/Leaving-Home-Funktion setzt ein progressives Statement.</p> <p>Die elektronisch geregelte 3-Zonen-Komfortklimaautomatik ermöglicht eine individuelle Klimatisierung auf der Fahrer- und Beifahrerseite sowie auf den Fondsitzen.</p> <p>Der adaptive Geschwindigkeitsassistent<sup>6, 7</sup> unterstützt, indem er die eingestellte Geschwindigkeit und den Abstand zum vorausfahrenden Fahrzeug im Regelbereich weitestgehend konstant hält.</p> <p>Die Einparkhilfe plus mit Distanzanzeige<sup>6</sup> unterstützt beim Ein- und Ausparken sowie beim Rangieren nach hinten und vorn durch akustische Signale und optische Darstellung mit virtueller Fahrspuranzeige.</p> <p>Der Parkassistent plus<sup>6, 8</sup> kann in Längs- und Querparklücken zwischen Fahrzeugen vorwärts und rückwärts ein- und ausparken. Bei diesem permanent und vollumfänglich zu überwachenden Vorgang steuert das Assistenzsystem im Rahmen der Systemgrenzen das Lenken, Beschleunigen und Bremsen sowie das Abstellen des Motors.</p> <p>Der Fernlichtassistent<sup>6</sup> vermindert das Blenden anderer durch situationsbedingtes, automatisches Ein- und Ausschalten des Fernlichts.</p>	PQA	<b>3.800,-</b> 3.193,28	●	-

		Bestellschlüssel	EUR inkl. 19% MwSt. <sup>1</sup> EUR ohne MwSt. <sup>1</sup>	Q5 SUV	SQ5 SUV
<b>Tech (Fortsetzung)</b>	<p>MMI experience plus ermöglicht den Einstieg in die vernetzte Erlebniswelt von Audi. Der Audi Application Store im MMI des Fahrzeugs schafft Zugang zu einer großen und stetig wachsenden Auswahl beliebter Apps. Smartphone-Interface<sup>9, 10</sup> verbindet das Smartphone mit dem Fahrzeug und bringt Smartphone-Inhalte direkt aufs MMI touch. Das Audi Soundsystem sorgt für ausgewogenen Stereoklang auf allen Sitzen.</p> <p>Das Komfortpaket umfasst vielseitige Funktionsumfänge: elektrisch einstellbare Außenspiegel mit integriertem LED-Blinklicht und Bordsteinautomatik, den automatisch abblendenden Innenspiegel, der Blendeffekte vermindert, und Projektionsleuchten an den Unterseiten der Außenspiegel, die den Türbereich beim Einstieg beleuchten.</p> <p>Detaillierte Informationen zu den einzelnen Ausstattungen können den jeweiligen Einzelbeschreibungen entnommen werden.</p>				
<b>Tech plus</b>	<p>Tech plus begeistert durch neue und bewährte Technik-Highlights wie Matrix LED-Scheinwerfer, Umgebungskameras<sup>6</sup> und das MMI Beifahrerdisplay. Für mehr Sicherheit und Komfort.</p> <p>Tech plus beinhaltet folgende Umfänge von Tech:</p> <ul style="list-style-type: none"> <li>▶ LED-Heckleuchten pro</li> <li>▶ 3-Zonen-Komfortklimaautomatik</li> <li>▶ adaptiven Geschwindigkeitsassistenten<sup>6, 7</sup></li> <li>▶ Einparkhilfe plus mit Distanzanzeige<sup>6</sup></li> <li>▶ Parkassistenten plus<sup>6, 8</sup></li> <li>▶ MMI experience plus mit Audi Application Store und Smartphone-Interface<sup>9, 10</sup> sowie Audi Soundsystem</li> <li>▶ Sitzheizung vorn</li> <li>▶ Scheinwerfer-Reinigungsanlage</li> </ul> <p>Tech plus beinhaltet zusätzlich zu Tech folgende Umfänge:</p> <ul style="list-style-type: none"> <li>▶ Matrix LED-Scheinwerfer</li> <li>▶ digitale Lichtsignaturen<sup>8</sup></li> <li>▶ Umgebungskameras<sup>6</sup></li> <li>▶ Spurwechsel- und Ausstiegswarnung, Querverkehrsassistenten hinten und Abbiegeassistenten hinten<sup>6, 8</sup></li> <li>▶ proaktiven Insassenschutz Front, Seite und Heck<sup>6</sup></li> <li>▶ Spurverlassenswarnung mit Notfallassistenten<sup>6, 8</sup></li> <li>▶ Insassenerkennung im Fond<sup>6, 11</sup></li> <li>▶ Seitenairbags vorn und hinten mit Kopfairbagsystem und Interaktionsairbag vorn</li> <li>▶ MMI Beifahrerdisplay</li> </ul>	PQB	<b>6.200,-</b> 5.210,08 <b>3.140,-</b> 2.638,66	●  -	-  ●

# Technologiepakete

Bestellschlüssel	EUR inkl. 19% MwSt. <sup>1</sup> EUR ohne MwSt. <sup>1</sup>	Q5 SUV	SQ5 SUV
<p><b>Tech plus</b> (Fortsetzung)</p> <p>Tech plus beinhaltet zusätzlich zu Tech folgende Umfänge (Fortsetzung):</p> <ul style="list-style-type: none"> <li>► Komfortpaket plus mit Außenspiegeln elektrisch einstell-, beheizbar und anklappbar, beidseitig automatisch abblendend, Innenspiegeln automatisch abblendend, Projektionsleuchte in den Außenspiegeln, Komfortschlüssel ohne Safe-lock und mit digitalem Schlüssel<sup>8</sup> (Beim digitalen Schlüssel<sup>8</sup> handelt es sich um eine Ausstattung, die noch nicht verfügbar ist. Die zukünftige Verfügbarkeit dieses digitalen Schlüssels<sup>8</sup> sowie einzelner Funktionen wird zudem von den gesetzlichen Bestimmungen im jeweiligen Land, von der konkreten Ausstattung, dem verwendeten mobilen Endgerät und dessen Betriebssystem sowie den Einstellungen der benötigten App abhängig sein.)</li> </ul> <p>Die LED-Heckleuchten pro sind durch das durchgehende Leuchtenband und das dynamische Blinklicht ein Design-Highlight. Die dynamische Lichtinszenierung der Coming-Home-/Leaving-Home-Funktion setzt ein progressives Statement.</p> <p>Die elektronisch geregelte 3-Zonen-Komfortklimaautomatik ermöglicht eine individuelle Klimatisierung auf der Fahrer- und Beifahrerseite sowie auf den Fondsitzen.</p> <p>Der adaptive Geschwindigkeitsassistent<sup>6,7</sup> unterstützt, indem er die eingestellte Geschwindigkeit und den Abstand zum vorausfahrenden Fahrzeug im Regelbereich weitestgehend konstant hält.</p> <p>Die Einparkhilfe plus mit Distanzanzeige<sup>6</sup> unterstützt beim Ein- und Ausparken sowie beim Rangieren nach hinten und vorn durch akustische Signale und optische Darstellung mit virtueller Fahrspuranzeige.</p> <p>Der Parkassistent plus<sup>6,8</sup> kann in Längs- und Querparklücken zwischen Fahrzeugen vorwärts und rückwärts ein- und ausparken. Bei diesem permanent und vollumfänglich zu überwachenden Vorgang steuert das Assistenzsystem im Rahmen der Systemgrenzen das Lenken, Beschleunigen und Bremsen sowie das Abstellen des Motors.</p> <p>MMI experience plus ermöglicht den Einstieg in die vernetzte Erlebniswelt von Audi. Der Audi Application Store im MMI des Fahrzeugs schafft Zugang zu einer großen und stetig wachsenden Auswahl beliebter Apps. Smartphone-Interface<sup>9,10</sup> verbindet das Smartphone mit dem Fahrzeug und bringt Smartphone-Inhalte direkt aufs MMI touch. Das Audi Soundsystem sorgt für ausgewogenen Stereoklang auf allen Sitzen.</p> <p>Die Matrix-Funktion der Matrix LED-Scheinwerfer ermöglicht eine präzise und hoch aufgelöste Ausleuchtung der Straße. Blendeffekte gegenüber entgegenkommenden bzw. vorausfahrenden Fahrzeugen können deutlich reduziert werden.</p> <p>Digitale Lichtsignaturen<sup>8</sup> bieten sechs zusätzliche Kombinationen der Tagfahrlicht- und Schlusslichtsignatur, frei wählbar im MMI oder in der myAudi App<sup>8,12</sup>.</p> <p>Umgebungskameras<sup>6</sup> liefern verschiedene Ansichten der unmittelbaren Fahrzeugumgebung und helfen beim Rangieren oder Manövrieren.</p>			

**Tech plus** (Fortsetzung)

Tech plus beinhaltet zusätzlich zu Tech folgende Umfänge (Fortsetzung):

- Komfortpaket plus mit Außenspiegeln elektrisch einstell-, beheizbar und anklappbar, beidseitig automatisch abblendend, Innenspiegeln automatisch abblendend, Projektionsleuchte in den Außenspiegeln, Komfortschlüssel ohne Safe-lock und mit digitalem Schlüssel<sup>8</sup> (Beim digitalen Schlüssel<sup>8</sup> handelt es sich um eine Ausstattung, die noch nicht verfügbar ist. Die zukünftige Verfügbarkeit dieses digitalen Schlüssels<sup>8</sup> sowie einzelner Funktionen wird zudem von den gesetzlichen Bestimmungen im jeweiligen Land, von der konkreten Ausstattung, dem verwendeten mobilen Endgerät und dessen Betriebssystem sowie den Einstellungen der benötigten App abhängig sein.)

Die LED-Heckleuchten pro sind durch das durchgehende Leuchtenband und das dynamische Blinklicht ein Design-Highlight. Die dynamische Lichtinszenierung der Coming-Home-/Leaving-Home-Funktion setzt ein progressives Statement.

Die elektronisch geregelte 3-Zonen-Komfortklimaautomatik ermöglicht eine individuelle Klimatisierung auf der Fahrer- und Beifahrerseite sowie auf den Fondsitzen.

Der adaptive Geschwindigkeitsassistent<sup>6,7</sup> unterstützt, indem er die eingestellte Geschwindigkeit und den Abstand zum vorausfahrenden Fahrzeug im Regelbereich weitestgehend konstant hält.

Die Einparkhilfe plus mit Distanzanzeige<sup>6</sup> unterstützt beim Ein- und Ausparken sowie beim Rangieren nach hinten und vorn durch akustische Signale und optische Darstellung mit virtueller Fahrspuranzeige.

Der Parkassistent plus<sup>6,8</sup> kann in Längs- und Querparklücken zwischen Fahrzeugen vorwärts und rückwärts ein- und ausparken. Bei diesem permanent und vollumfänglich zu überwachenden Vorgang steuert das Assistenzsystem im Rahmen der Systemgrenzen das Lenken, Beschleunigen und Bremsen sowie das Abstellen des Motors.

MMI experience plus ermöglicht den Einstieg in die vernetzte Erlebniswelt von Audi. Der Audi Application Store im MMI des Fahrzeugs schafft Zugang zu einer großen und stetig wachsenden Auswahl beliebter Apps. Smartphone-Interface<sup>9,10</sup> verbindet das Smartphone mit dem Fahrzeug und bringt Smartphone-Inhalte direkt aufs MMI touch. Das Audi Soundsystem sorgt für ausgewogenen Stereoklang auf allen Sitzen.

Die Matrix-Funktion der Matrix LED-Scheinwerfer ermöglicht eine präzise und hoch aufgelöste Ausleuchtung der Straße. Blendeffekte gegenüber entgegenkommenden bzw. vorausfahrenden Fahrzeugen können deutlich reduziert werden.

Digitale Lichtsignaturen<sup>8</sup> bieten sechs zusätzliche Kombinationen der Tagfahrlicht- und Schlusslichtsignatur, frei wählbar im MMI oder in der myAudi App<sup>8,12</sup>.

Umgebungskameras<sup>6</sup> liefern verschiedene Ansichten der unmittelbaren Fahrzeugumgebung und helfen beim Rangieren oder Manövrieren.

		Bestellschlüssel	EUR inkl. 19% MwSt. <sup>1</sup> EUR ohne MwSt. <sup>1</sup>	Q5 SUV	SQ5 SUV
<p><b>Tech plus</b> (Fortsetzung)</p> <p>Die Spurwechselwarnung<sup>6, 8</sup> überwacht mithilfe der Radarsensoren das Verkehrsgeschehen hinter und neben dem Fahrzeug. Es warnt vor näherkommenden oder mitschwimmenden Fahrzeugen im Erfassungsbereich. Die Ausstiegswarnung<sup>6, 8</sup> warnt beim Türöffnen im Fahrzeugstillstand vor einer möglichen Kollision mit erkanntem, von hinten herannahendem Verkehr. Der Querverkehrsassistent hinten<sup>6, 8</sup> kann beim Rückwärtsfahren vor einer möglichen Kollision mit herannahendem Querverkehr warnen. Der Abbiegeassistent hinten<sup>6, 8</sup> unterstützt bei Abbiegevorgängen an Kreuzungen, auf Einbiegestraßen und in Hof- und Garageneinfahrten, indem er über von hinten kommende Fahrräder oder andere Fahrzeuge informiert.</p> <p>Der proaktive Insassenschutz Front, Seite und Heck<sup>6</sup> leitet bei einem erkannten Kollisionsrisiko oder in kritischen Fahrsituationen, wie bei Not- und Gefahrenbremsungen oder in fahrdynamischen Grenzsituationen, Maßnahmen zum präventiven Schutz ein.</p> <p>Die Spurverlassenswarnung<sup>6, 8</sup> hilft, ein Überfahren von erkannten Fahrbahnbegrenzungslinien durch korrigierende Lenkeingriffe oder eine zusätzliche Lenkradvibration zu vermeiden. Der Notfallassistent<sup>6, 8</sup> erkennt, wenn die fahrende Person inaktiv ist, und warnt optisch, akustisch und haptisch.</p> <p>Die Insassenerkennung im Fond<sup>6, 11</sup> warnt, wenn sich Personen, insbesondere Kinder, nach dem Verlassen des Fahrzeugs und dem Schließen der Türen noch im Fahrzeug auf der Rücksitzbank befinden.</p> <p>Zusätzlich zu den Seitenairbags vorn und hinten sowie den Kopfairbags ist vorn ein sogenannter Interaktionsairbag verbaut, der sich bei Bedarf innerhalb der Systemgrenzen zwischen Fahrer- und Beifahrersitz entfaltet.</p> <p>Das MMI Beifahrerdisplay bietet durch die 10,9-Zoll-Anzeigefläche ein faszinierendes Infotainment-Erlebnis für die Person auf dem Beifahrersitz. Der beifahrenden Person wird durch das Touchdisplay der Zugriff auf Apps<sup>8, 13</sup> aus dem Audi Application Store inklusive eines umfangreichen Entertainmentangebots, auf Medien sowie auf individuell einstellbare Stand-by-Designs ermöglicht. Durch den dynamischen Privacy-Modus ist der Bildschirm für die fahrende Person immer dann nicht einsehbar, sobald sich eine Person auf dem Beifahrersitz befindet. Eine Ablenkung während der Fahrt wird somit vermieden. Ist die fahrende Person allein im Fahrzeug, kann für das MMI Beifahrerdisplay ein individuell einstellbares Stand-by-Design ausgewählt werden.</p>					

# Technologiepakete

		Bestellschlüssel	EUR inkl. 19% MwSt. <sup>1</sup> EUR ohne MwSt. <sup>1</sup>	Q5 SUV	SQ5 SUV
<b>Tech plus</b> (Fortsetzung)	<p>Das Komfortpaket plus umfasst vielseitige Funktionsumfänge: elektrisch einstellbare Außenspiegel mit integriertem LED-Blinklicht und Bordsteinautomatik, den automatisch abblendenden Innenspiegel, der Blendeffekte vermindert, Projektionsleuchten an den Unterseiten der Außenspiegel, die den Türbereich beim Einstieg beleuchten, sowie den Komfortschlüssel ohne Safelock und den digitalen Schlüssel<sup>8</sup>. Mit dem Komfortschlüssel kann das Fahrzeug durch drahtlose Kommunikation zwischen dem Schlüssel und dem Fahrzeug durch Betätigung des Türgriffs ohne aktive Verwendung des Schlüssels geöffnet werden. Dies ist bei allen Türen möglich. Dazu muss der Komfortschlüssel lediglich mitgeführt werden. Der digitale Schlüssel<sup>8</sup> ermöglicht das Öffnen und Schließen des Fahrzeugs mit einem Smartphone oder einer Smartwatch. Dazu muss der digitale Schlüssel<sup>8</sup> lediglich auf einem kompatiblen Gerät mitgeführt werden. (Beim digitalen Schlüssel<sup>8</sup> handelt es sich um eine Ausstattung, die noch nicht verfügbar ist. Die zukünftige Verfügbarkeit dieses digitalen Schlüssels<sup>8</sup> sowie einzelner Funktionen wird zudem von den gesetzlichen Bestimmungen im jeweiligen Land, von der konkreten Ausstattung, dem verwendeten mobilen Endgerät und dessen Betriebssystem sowie den Einstellungen der benötigten App abhängig sein.)</p> <p>Detaillierte Informationen zu den einzelnen Ausstattungen können den jeweiligen Einzelbeschreibungen entnommen werden.</p>				
<b>Tech pro</b>	<p>Tech pro bietet innovative Audi Technologien, die kaum noch Wünsche offenlassen. Zu den Top-Ausstattungen gehören unter anderem digitale OLED-Heckleuchten<sup>6</sup> und der Garagentoröffner<sup>14</sup>.</p> <p>Tech pro beinhaltet folgende Umfänge von Tech plus:</p> <ul style="list-style-type: none"> <li>▶ 3-Zonen-Komfortklimaautomatik</li> <li>▶ adaptiven Geschwindigkeitsassistenten<sup>6, 7</sup></li> <li>▶ Einparkhilfe plus mit Distanzanzeige<sup>6</sup></li> <li>▶ Parkassistenten plus<sup>6, 8</sup></li> <li>▶ MMI experience plus mit Audi Application Store und Smartphone-Interface<sup>9, 10</sup> sowie Audi Soundsystem</li> <li>▶ Matrix LED-Scheinwerfer</li> <li>▶ Scheinwerfer-Reinigungsanlage</li> <li>▶ Umgebungskameras<sup>6</sup></li> <li>▶ Spurwechsel- und Ausstiegswarnung, Querverkehrsassistenten hinten und Abbiegeassistenten hinten<sup>6, 8</sup></li> <li>▶ proaktiven Insassenschutz Front, Seite und Heck<sup>6</sup></li> <li>▶ Spurverlassenswarnung mit Notfallassistenten<sup>6, 8</sup></li> <li>▶ Insassenerkennung im Fond<sup>6, 11</sup></li> <li>▶ Seitenairbags vorn und hinten mit Kopfairbagsystem und Interaktionsairbag vorn</li> </ul>	PQC	<b>8.300,-</b> 6.974,79 <b>5.630,-</b> 4.731,09	● -	- ●

	Bestellschlüssel	EUR inkl. 19% MwSt. <sup>1</sup> EUR ohne MwSt. <sup>1</sup>	Q5 SUV	SQ5 SUV
<p><b>Tech pro</b> (Fortsetzung)</p> <p>Tech pro beinhaltet folgende Umfänge von Tech plus (Fortsetzung):</p> <ul style="list-style-type: none"> <li>▶ MMI Beifahrerdisplay</li> <li>▶ Komfortpaket plus mit Außenspiegeln elektrisch einstell-, beheizbar und anklappbar, beidseitig automatisch abblendend, Innenspiegeln automatisch abblendend, Projektionsleuchte in den Außenspiegeln, Komfortschlüssel ohne Safe-lock und mit digitalem Schlüssel<sup>8</sup> (Beim digitalen Schlüssel<sup>8</sup> handelt es sich um eine Ausstattung, die noch nicht verfügbar ist. Die zukünftige Verfügbarkeit dieses digitalen Schlüssels<sup>8</sup> sowie einzelner Funktionen wird zudem von den gesetzlichen Bestimmungen im jeweiligen Land, von der konkreten Ausstattung, dem verwendeten mobilen Endgerät und dessen Betriebssystem sowie den Einstellungen der benötigten App abhängig sein.)</li> <li>▶ digitale Lichtsignaturen<sup>8</sup></li> </ul> <p>Tech pro beinhaltet zusätzlich zu Tech plus folgende Umfänge:</p> <ul style="list-style-type: none"> <li>▶ digitale OLED-Heckleuchten<sup>6</sup></li> <li>▶ Garagentoröffner<sup>14</sup></li> <li>▶ Lenkradeinstellung elektrisch</li> <li>▶ Lenkradheizung</li> <li>▶ Sitzheizung vorn und hinten</li> </ul> <p>Die elektronisch geregelte 3-Zonen-Komfortklimaautomatik ermöglicht eine individuelle Klimatisierung auf der Fahrer- und Beifahrerseite sowie auf den Fondsitzen.</p> <p>Der adaptive Geschwindigkeitsassistent<sup>6, 7</sup> unterstützt, indem er die eingestellte Geschwindigkeit und den Abstand zum vorausfahrenden Fahrzeug im Regelbereich weitestgehend konstant hält.</p> <p>Die Einparkhilfe plus mit Distanzanzeige<sup>6</sup> unterstützt beim Ein- und Ausparken sowie beim Rangieren nach hinten und vorn durch akustische Signale und optische Darstellung mit virtueller Fahrspuranzeige.</p> <p>Der Parkassistent plus<sup>6, 8</sup> kann in Längs- und Querparklücken zwischen Fahrzeugen vorwärts und rückwärts ein- und ausparken. Bei diesem permanent und vollumfänglich zu überwachenden Vorgang steuert das Assistenzsystem im Rahmen der Systemgrenzen das Lenken, Beschleunigen und Bremsen sowie das Abstellen des Motors.</p> <p>MMI experience plus ermöglicht den Einstieg in die vernetzte Erlebniswelt von Audi. Der Audi Application Store im MMI des Fahrzeugs schafft Zugang zu einer großen und stetig wachsenden Auswahl beliebter Apps. Smartphone-Interface<sup>9, 10</sup> verbindet das Smartphone mit dem Fahrzeug und bringt Smartphone-Inhalte direkt aufs MMI touch. Das Audi Soundsystem sorgt für ausgewogenen Stereoklang auf allen Sitzen.</p> <p>Die Matrix-Funktion der Matrix LED-Scheinwerfer ermöglicht eine präzise und hoch aufgelöste Ausleuchtung der Straße. Blendeffekte gegenüber entgegenkommenden bzw. vorausfahrenden Fahrzeugen können deutlich reduziert werden.</p>				

# Technologiepakete

		Bestellschlüssel	EUR inkl. 19 % MwSt. <sup>1</sup> EUR ohne MwSt. <sup>1</sup>	Q5 SUV	SQ5 SUV
<p><b>Tech pro</b> (Fortsetzung)</p> <p>Umgebungskameras<sup>6</sup> liefern verschiedene Ansichten der unmittelbaren Fahrzeugumgebung und helfen beim Rangieren oder Manövrieren.</p> <p>Die Spurwechselwarnung<sup>6, 8</sup> überwacht mithilfe der Radarsensoren das Verkehrsgeschehen hinter und neben dem Fahrzeug. Es warnt vor näherkommenden oder mitschwimmenden Fahrzeugen im Erfassungsbereich. Die Ausstiegswarnung<sup>6, 8</sup> warnt beim Türöffnen im Fahrzeugstillstand vor einer möglichen Kollision mit erkanntem, von hinten herannahendem Verkehr. Der Querverkehrsassistent hinten<sup>6, 8</sup> kann beim Rückwärtsfahren vor einer möglichen Kollision mit herannahendem Querverkehr warnen. Der Abbiegeassistent hinten<sup>6, 8</sup> unterstützt bei Abbiegevorgängen an Kreuzungen, auf Einbiegestraßen und in Hof- und Garageneinfahrten, indem er über von hinten kommende Fahrräder oder andere Fahrzeuge informiert.</p> <p>Der proaktive Insassenschutz Front, Seite und Heck<sup>6</sup> leitet bei einem erkannten Kollisionsrisiko oder in kritischen Fahrsituationen, wie bei Not- und Gefahrenbremsungen oder in fahrdynamischen Grenzsituationen, Maßnahmen zum präventiven Schutz ein.</p> <p>Die Spurverlassenswarnung<sup>6, 8</sup> hilft, ein Überfahren von erkannten Fahrbahnbegrenzungslinien durch korrigierende Lenkeingriffe oder eine zusätzliche Lenkradvibration zu vermeiden. Der Notfallassistent<sup>6, 8</sup> erkennt, wenn die fahrende Person inaktiv ist, und warnt optisch, akustisch und haptisch.</p> <p>Die Insassenerkennung im Fond<sup>6, 11</sup> warnt, wenn sich Personen, insbesondere Kinder, nach dem Verlassen des Fahrzeugs und dem Schließen der Türen noch im Fahrzeug auf der Rücksitzbank befinden.</p> <p>Zusätzlich zu den Seitenairbags vorn und hinten sowie den Kopfairbags ist vorn ein sogenannter Interaktionsairbag verbaut, der sich bei Bedarf innerhalb der Systemgrenzen zwischen Fahrer- und Beifahrersitz entfaltet.</p> <p>Das MMI Beifahrerdisplay bietet durch die 10,9-Zoll-Anzeigefläche ein faszinierendes Infotainment-Erlebnis für die Person auf dem Beifahrersitz. Der beifahrenden Person wird durch das Touchdisplay der Zugriff auf Apps<sup>8, 13</sup> aus dem Audi Application Store inklusive eines umfangreichen Entertainmentangebots, auf Medien sowie auf individuell einstellbare Stand-by-Designs ermöglicht. Durch den dynamischen Privacy-Modus ist der Bildschirm für die fahrende Person immer dann nicht einsehbar, sobald sich eine Person auf dem Beifahrersitz befindet. Eine Ablenkung während der Fahrt wird somit vermieden. Ist die fahrende Person allein im Fahrzeug, kann für das MMI Beifahrerdisplay ein individuell einstellbares Stand-by-Design ausgewählt werden.</p>					

		Bestellschlüssel	EUR inkl. 19% MwSt. <sup>1</sup> EUR ohne MwSt. <sup>1</sup>	Q5 SUV	SQ5 SUV
<p><b>Tech pro</b> (Fortsetzung)</p> <p>Das Komfortpaket plus umfasst vielseitige Funktionsumfänge: elektrisch einstellbare Außenspiegel mit integriertem LED-Blinklicht und Bordsteinautomatik, den automatisch abblendenden Innenspiegel, der Blendeffekte vermindert, Projektionsleuchten an den Unterseiten der Außenspiegel, die den Türbereich beim Einstieg beleuchten, sowie den Komfortschlüssel ohne Safelock und den digitalen Schlüssel<sup>8</sup>. Mit dem Komfortschlüssel kann das Fahrzeug durch drahtlose Kommunikation zwischen dem Schlüssel und dem Fahrzeug durch Betätigung des Türgriffs ohne aktive Verwendung des Schlüssels geöffnet werden. Dies ist bei allen Türen möglich. Dazu muss der Komfortschlüssel lediglich mitgeführt werden. Der digitale Schlüssel<sup>8</sup> ermöglicht das Öffnen und Schließen des Fahrzeugs mit einem Smartphone oder einer Smartwatch. Dazu muss der digitale Schlüssel<sup>8</sup> lediglich auf einem kompatiblen Gerät mitgeführt werden. (Beim digitalen Schlüssel<sup>8</sup> handelt es sich um eine Ausstattung, die noch nicht verfügbar ist. Die zukünftige Verfügbarkeit dieses digitalen Schlüssels<sup>8</sup> sowie einzelner Funktionen wird zudem von den gesetzlichen Bestimmungen im jeweiligen Land, von der konkreten Ausstattung, dem verwendeten mobilen Endgerät und dessen Betriebssystem sowie den Einstellungen der benötigten App abhängig sein.)</p> <p>Digitale Lichtsignaturen<sup>8</sup> bieten sechs zusätzliche Kombinationen der Tagfahrlicht- und Schlusslichtsignatur, frei wählbar im MMI oder in der myAudi App<sup>8, 12</sup>.</p> <p>Die digitalen OLED-Heckleuchten<sup>6</sup> ermöglichen durch die Aufteilung der OLEDs in kleine, einzeln ansteuerbare Segmente mit dreidimensionalem Effekt eindrucksvolle Lichtszenarien, darunter die Schlusslichtsignatur in markantem Design, das dynamische Blinklicht und das durchgehende Leuchtenband, die dynamische Lichtinszenierung der Coming-Home/Leaving-Home-Funktion sowie der Warn- und Hinweissymbole.</p> <p>Durch die Lenkradeinstellung elektrisch lässt sich das Lenkrad bequem per Knopfdruck in Höhe und Abstand in die gewünschte Position einstellen. Die Ein- und Ausstiegsautomatik bringt das Lenkrad bei Bedarf in eine Position, die das Ein- und Aussteigen komfortabler macht.</p> <p>Die Sitzheizung vorn und hinten beheizt die Sitz- und Lehnenmittelbahn der Vorder- und der äußeren Fondsitze sowie in Verbindung mit einer Lederausstattung und Sportsitzen vorn auch die Sitzseitenwangen der Vordersitze. Die Sitzheizung für den Fahrer- und Beifahrersitz ist individuell in drei Stufen einstellbar. Die äußeren Fondsitze sind ebenfalls getrennt in drei Stufen regelbar.</p> <p>Detaillierte Informationen zu den einzelnen Ausstattungen können den jeweiligen Einzelbeschreibungen entnommen werden.</p>					

# Technologiepakete

## Ausstattungsoptionen

Ausstattungsoptionen	Bestellschlüssel	Tech (PQA)		Tech plus (PQB)		Tech pro (PQC)*	
		Q5 SUV	SQ5 SUV	Q5 SUV	SQ5 SUV	Q5 SUV	SQ5 SUV
MMI experience plus	PYG	●	○	●	○	●	○
Sitzheizung vorn		●	○	●	○	-	-
Sitzheizung vorn und hinten		-	-	-	-	●	●
Komfortpaket mit Außenspiegeln elektrisch einstell-, beheizbar und anklappbar, beidseitig automatisch abblendend, Innenspiegeln automatisch abblendend und Projektionsleuchte in den Außenspiegeln		●	○	-	-	-	-
Komfortpaket plus mit Außenspiegeln elektrisch einstell-, beheizbar und anklappbar, beidseitig automatisch abblendend, Innenspiegeln automatisch abblendend, Projektionsleuchte in den Außenspiegeln, Komfortschlüssel ohne Safelock und digitalem Schlüssel		-	-	●	●	●	●
Rückfahrkamera		●	○	-	-	-	-
Umgebungskameras		-	-	●	●	●	●
Parkassistent plus		●	○	●	○	●	○
Einparkhilfe plus mit Distanzanzeige		●	○	●	○	●	○
Adaptiver Geschwindigkeitsassistent		●	○	●	○	●	○
LED-Scheinwerfer plus		●	○	●	○	●	○
LED-Heckleuchten pro		●	○	●	○	-	-
Digitale OLED-Heckleuchten		-	-	-	-	●	●
Fernlichtassistent		●	○	-	-	-	-
Matrix-Licht Funktionalität		-	-	●	●	●	●
Scheinwerfer-Reinigungsanlage		●	○	●	○	●	○
3-Zonen-Komfortklimaautomatik		●	○	●	○	●	○
Spurwechsel- und Ausstiegswarnung, Querverkehrsassistent hinten und Abbiegeassistent hinten		-	-	●	●	●	●
Spurverlassenswarnung mit Notfallassistent		-	-	●	●	●	●
proaktiver Insassenschutz Front, Seite und Heck		-	-	●	●	●	●

\* Auswahl führt zu aufpreispflichtigem Interieurpaket.

● = als Sonderausstattung lieferbar ○ = Serienausstattung - = kein Angebot. Erläuterungen zu den Fußnoten finden Sie ab Seite 135.

# Ausstattungsoptionen

	Bestellschlüssel	Tech (PQA)		Tech plus (PQB)		Tech pro (PQC)*	
		Q5 SUV	SQ5 SUV	Q5 SUV	SQ5 SUV	Q5 SUV	SQ5 SUV
Insassenerkennung im Fond		-	-	●	●	●	●
Seitenairbags vorn und hinten mit Kopfairbagsystem und Interaktionsairbag vorn		-	-	●	●	●	●
Digitale Lichtsignaturen		-	-	●	●	●	●
MMI Beifahrerdisplay		-	-	●	●	●	●
Adaptiver Fahrassistent plus		-	-	-	-	●	●
Lenkradeinstellung elektrisch		-	-	-	-	●	●
Garagentoröffner		-	-	-	-	●	●
Lenkradheizung		-	-	-	-	●	●
S-Sportfahrwerk		-	○	-	○	-	○

Details entnehmen Sie bitte den jeweiligen Einzelbeschreibungen.

\* Auswahl führt zu aufpreispflichtigem Interieurpaket.

● = als Sonderausstattung lieferbar ○ = Serienausstattung - = kein Angebot. Erläuterungen zu den Fußnoten finden Sie ab Seite 135.

# Exterieur





# Exterieurpakete

	Bestellschlüssel	EUR inkl. 19% MwSt. <sup>1</sup> EUR ohne MwSt. <sup>1</sup>	Q5 SUV	SQ5 SUV
<p><b>Advanced Exterieur</b></p>    <p>Das Exterieur der Ausstattungslinie advanced wird durch dynamische Designelemente mit stilvollen Akzenten betont.</p> <p>Die Ausstattungslinie Advanced Exterieur beinhaltet:</p> <ul style="list-style-type: none"> <li>▶ Kühlerschutzgitter und Einleger der Lufteinlässe vorn in Scandiumgrau</li> <li>▶ Bottom line in Kontrastlackierung Tamboragrau Metallic</li> <li>▶ Diffusor hinten schwarz matt genarbt</li> <li>▶ Einleger am Heck in Selenitsilber</li> <li>▶ Räder, 5-Arm-Twist, 8,0 J x 18, Reifen 235/60 R 18</li> </ul> <p>Hinweis: nur in Verbindung mit Volllackierung (FB4) oder Kontrastlackierung (FB5) erhältlich</p>	PY1	1.000,- 840,34	●	-

Bestellschlüssel	EUR inkl. 19% MwSt. <sup>1</sup> EUR ohne MwSt. <sup>1</sup>	Q5 SUV	SQ5 SUV
------------------	---	--------	---------

**Exterieur S line**



Die Sportlichkeit kommt sehr wirkungsvoll durch dynamische Designelemente und markante Akzente zur Geltung.

Die Ausstattungslinie Exterieur S line beinhaltet:

- ▶ Volllackierung
- ▶ Räder, 5-Doppelspeichen, 8,0 J x 19, Reifen 235/55 R 19

Fahrzeugfront:

- ▶ Kühlerschutzgitter in Phantomschwarz
- ▶ Rahmen und Einleger im Kühlerschutzgitter in Chromoptik matt anthrazit
- ▶ Einleger der Lufteinlässe vorn in Chromoptik matt anthrazit



Seite:

- ▶ Aufsatzleiste Schweller in Chromoptik matt anthrazit





Heck:

- ▶ Projektionslicht Heckscheibe
- ▶ Wabengitter in Schwarz matt
- ▶ Einleger in Chromoptik matt anthrazit



PY2	2.750,- 2.310,92	●	-
-----	---------------------	---	---











# Exterieurpakete

	Bestellschlüssel	EUR inkl. 19% MwSt. <sup>1</sup> EUR ohne MwSt. <sup>1</sup>	Q5 SUV	SQ5 SUV
<p><b>Exterieurpaket schwarz</b></p>     <p>Schwarze Designelemente erzeugen einen eindrucksvollen Kontrast zur Fahrzeuglackierung. Dadurch kommen die Sportlichkeit und das progressive Design noch mehr zur Geltung.</p> <p>Das Paket beinhaltet:</p> <ul style="list-style-type: none"> <li>▶ Außenspiegelgehäuse schwarz</li> <li>▶ Fensterzierleisten und Anbauteile dunkel mit Audi Ringen vorn und hinten in Anthrazitgrau</li> <li>▶ Dachreling schwarz</li> <li>▶ Endrohrblenden verchromt dunkel</li> </ul> <p>Hinweis: nur in Verbindung mit Exterieur S line erhältlich</p>	PAH	910,- 764,71	●	●

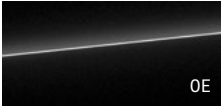

● = als Sonderausstattung lieferbar ○ = Serienausstattung ● = Serien-/Sonderausstattung modellabhängig – = kein Angebot. Erläuterungen zu den Fußnoten finden Sie ab Seite 135.



# Lackierungen

	Bestellschlüssel	EUR inkl. 19% MwSt. <sup>1</sup> EUR ohne MwSt. <sup>1</sup>	Q5 SUV	SQ5 SUV
<b>Unilackierung</b>  ▶ Arkonaweiß Z9		ohne Mehrpreis	●	●
<b>Metalllackierung</b>  ▶ Gletscherweiß Metallic 2Y  ▶ Tamboragrau Metallic N7  ▶ Sakhirgold Metallic Hinweis: nur in Verbindung mit Exterieur S line 2Z  ▶ Florettsilber Metallic Hinweis: nicht in Verbindung mit Exterieur S line L5  ▶ Mythoschwarz Metallic OE  ▶ Distriktgrün Metallic M4  ▶ Navarrablau Metallic 2D  ▶ Ultrablau Metallic Hinweis: nur in Verbindung mit Exterieur S line 6I  ▶ Grenadinerot Metallic S5		950,- 798,32  1.400,- 1.176,47  950,- 798,32	●  ●  ●	●  ●  -
<b>Perleffektlackierung</b>  ▶ Daytonagrau Perleffekt Hinweis: nur in Verbindung mit Exterieur S line 6Y		950,- 798,32	●	●
<b>Individuallackierungen Audi exclusive</b>  Ein Angebot der Audi Sport GmbH Q0		4.900,- 4.117,65	●	●





● = als Sonderausstattung lieferbar ○ = Serienausstattung ● = Serien-/Sonderausstattung modellabhängig - = kein Angebot. Erläuterungen zu den Fußnoten finden Sie ab Seite 135.

		Bestellschlüssel	EUR inkl. 19% MwSt. <sup>1</sup> EUR ohne MwSt. <sup>1</sup>	Q5 SUV	SQ5 SUV
<b>Volllackierung</b>		FB4	<b>350,-</b> 294,12	●	●
	Hinweis: nur in Verbindung mit Advanced Exterieur (PY1) oder Exterieur S line (PY2) erhältlich  in Verbindung mit Exterieur S line (PY2)		ohne Mehrpreis	●	-
<b>Tamboragrau Metallic in Volllackierung</b>		Y4T	ohne Mehrpreis	●	●
<b>Kontrastlackierung</b>		FB5	ohne Mehrpreis	●	○
	in Tamboragrau Metallic Hinweis: nur in Verbindung mit Advanced Exterieur (PY1) erhältlich				

# Räder







# Sommerräder

		Bestellschlüssel	EUR inkl. 19% MwSt. <sup>1</sup> EUR ohne MwSt. <sup>1</sup>	Q5 SUV	SQ5 SUV
	<b>Räder, 10-Speichen, 8,0 J x 18, Reifen 235/60 R 18</b> Leichtmetallräder, Größe 8,0 J x 18 mit Reifen 235/60 R 18			○	-
	<b>Räder, 5-Arm-Twist, 8,0 J x 18, Reifen 235/60 R 18</b> Leichtmetallräder, Größe 8,0 J x 18 mit Reifen 235/60 R 18	45Q	ohne Mehrpreis	●	-
	<b>Räder, 10-Arm-Aero, 8,0 J x 18, Reifen 235/60 R 18</b> Leichtmetallräder, Größe 8,0 J x 18 mit Reifen 235/60 R 18	41I	<b>100,-</b> 84,03	●	-
	<b>Räder, 5-Doppelspeichen, 8,0 J x 19, Reifen 235/55 R 19</b> Leichtmetallräder, Größe 8,0 J x 19 mit Reifen 235/55 R 19  in Verbindung mit Exterieur S line (PY2)	C55	<b>800,-</b> 672,27  ohne Mehrpreis	●  ●	-  -
	<b>Räder, 5-Doppelspeichen, graphitgrau, glanzgedreht<sup>2</sup>, 8,0 J x 19, Reifen 235/55 R 19</b> Leichtmetallräder, Größe 8,0 J x 19 mit Reifen 235/55 R 19  in Verbindung mit Exterieur S line (PY2)	40Z	<b>1.000,-</b> 840,34  <b>200,-</b> 168,07	●  ●	-  -

● = als Sonderausstattung lieferbar ○ = Serienausstattung ● = Serien-/Sonderausstattung modellabhängig - = kein Angebot. Erläuterungen zu den Fußnoten finden Sie ab Seite 135.  
Informationen zur Klassifizierung von Reifenparametern finden Sie auf Seite 132.





# Sommerräder

		Bestellschlüssel	EUR inkl. 19% MwSt. <sup>1</sup> EUR ohne MwSt. <sup>1</sup>	Q5 SUV	SQ5 SUV
	<b>Räder, 10-Arm-Aero, graphitgrau, glanzgedreht<sup>2</sup>, 8,0 J x 19, Reifen 235/55 R 19</b> Leichtmetallräder, Größe 8,0 J x 19 mit Reifen 235/55 R 19  in Verbindung mit Exterieur S line (PY2)	C6H	<b>1.100,-</b> 924,37  <b>300,-</b> 252,10	●  ●	-  -
	<b>Räder, 5-Doppel-Y-Speichen, graphitgrau, glanzgedreht<sup>2</sup>, 8,0 J x 20, Reifen 255/45 R 20</b> Leichtmetallräder, Größe 8,0 J x 20 mit Reifen 255/45 R 20  in Verbindung mit Exterieur S line (PY2)	CB2	<b>1.900,-</b> 1.596,64  <b>1.100,-</b> 924,37	●  ●	○  -
	<b>Räder, 5-Arm, 8,0 J x 20, Reifen 255/45 R 20</b> Leichtmetallräder, Größe 8,0 J x 20 mit Reifen 255/45 R 20  in Verbindung mit Exterieur S line (PY2)	48P	<b>1.600,-</b> 1.344,54 ohne Mehrpreis  <b>800,-</b> 672,27	●  -  ●	-  ●  -
	<b>Räder Audi Sport, 5-Doppelspeichen, schwarz metallic, 8,0 J x 20, Reifen 255/45 R 20</b> Leichtmetallräder, Größe 8,0 J x 20 mit Reifen 255/45 R 20  Ein Angebot der Audi Sport GmbH  in Verbindung mit Exterieur S line (PY2)	U19	<b>2.340,-</b> 1.966,39  <b>440,-</b> 369,75  <b>1.540,-</b> 1.294,12	●  -  ●	-  ●  -
	<b>Räder Audi Sport, 5-Doppelspeichen, schwarz metallic, glanzgedreht<sup>2</sup>, 8,0 J x 20, Reifen 255/45 R 20</b> Leichtmetallräder, Größe 8,0 J x 20 mit Reifen 255/45 R 20  Ein Angebot der Audi Sport GmbH  in Verbindung mit Exterieur S line (PY2)	CC6	<b>2.440,-</b> 2.050,42  <b>540,-</b> 453,78  <b>1.640,-</b> 1.378,15	●  -  ●	-  ●  -

● = als Sonderausstattung lieferbar ○ = Serienausstattung ● = Serien-/Sonderausstattung modellabhängig - = kein Angebot. Erläuterungen zu den Fußnoten finden Sie ab Seite 135.  
Informationen zur Klassifizierung von Reifenparametern finden Sie auf Seite 132.

		Bestellschlüssel	EUR inkl. 19% MwSt. <sup>1</sup> EUR ohne MwSt. <sup>1</sup>	Q5 SUV	SQ5 SUV
	<p><b>Räder Audi Sport, 5-Doppelspeichen-Twist, grau seidenmatt, glanzgedreht<sup>2</sup>, 8,0 J x 20, Reifen 255/45 R 20</b></p> <p>Leichtmetallräder, Größe 8,0 J x 20 mit Reifen 255/45 R 20</p> <p>Ein Angebot der Audi Sport GmbH</p> <p style="text-align: right;">in Verbindung mit Exterieur S line (PY2)</p>	F80	<p>2.440,- 2.050,42 <b>540,-</b> 453,78</p> <p><b>1.640,-</b> 1.378,15</p>	<p>●</p> <p>-</p> <p>●</p> <p>-</p>	<p>-</p> <p>●</p> <p>-</p> <p>-</p>
	<p><b>Räder Audi Sport, 5-Doppelspeichen-Y, grau seidenmatt, glanzgedreht<sup>2</sup>, 8,5 J x 21, Reifen 255/40 R 21</b></p> <p>Leichtmetallräder, Größe 8,5 J x 21 mit Reifen 255/40 R 21</p> <p>Ein Angebot der Audi Sport GmbH</p> <p style="text-align: right;">in Verbindung mit Exterieur S line (PY2)</p>	53D	<p>3.240,- 2.722,69 <b>1.340,-</b> 1.126,05</p> <p><b>2.440,-</b> 2.050,42</p>	<p>●</p> <p>-</p> <p>●</p> <p>-</p>	<p>-</p> <p>●</p> <p>-</p> <p>-</p>
	<p><b>Räder Audi Sport, 5-Arm-Split, schwarz metallic, glanzgedreht<sup>2</sup>, 8,5 J x 21, Reifen 255/40 R 21</b></p> <p>Leichtmetallräder, Größe 8,5 J x 21 mit Reifen 255/40 R 21</p> <p>Ein Angebot der Audi Sport GmbH</p> <p style="text-align: right;">in Verbindung mit Exterieur S line (PY2)</p>	56T	<p>3.240,- 2.722,69 <b>1.340,-</b> 1.126,05</p> <p><b>2.440,-</b> 2.050,42</p>	<p>●</p> <p>-</p> <p>●</p> <p>-</p>	<p>-</p> <p>●</p> <p>-</p> <p>-</p>
	<p><b>Räder Audi Sport, Vielspeichen-S, schwarz metallic, glanzgedreht<sup>2</sup>, 8,5 J x 21, Reifen 255/40 R 21</b></p> <p>Leichtmetallräder, Größe 8,5 J x 21 mit Reifen 255/40 R 21</p> <p>Ein Angebot der Audi Sport GmbH</p> <p style="text-align: right;">in Verbindung mit Exterieur S line (PY2)</p>	53A	<p>3.540,- 2.974,79 <b>1.640,-</b> 1.378,15</p> <p><b>2.740,-</b> 2.302,52</p>	<p>●</p> <p>-</p> <p>●</p> <p>-</p>	<p>-</p> <p>●</p> <p>-</p> <p>-</p>
	<p><b>Räder Audi Sport, Vielspeichen-S, schwarz metallic, neodymgold matt, glanzgedreht<sup>2</sup>, 8,5 J x 21, Reifen 255/40 R 21</b></p> <p>Leichtmetallräder, Größe 8,5 J x 21 mit Reifen 255/40 R 21</p> <p>Ein Angebot der Audi Sport GmbH</p> <p style="text-align: right;">in Verbindung mit Exterieur S line (PY2)</p>	53B	<p>3.640,- 3.058,82 <b>1.740,-</b> 1.462,18</p> <p><b>2.840,-</b> 2.386,55</p>	<p>●</p> <p>-</p> <p>●</p> <p>-</p>	<p>-</p> <p>●</p> <p>-</p> <p>-</p>

# Winterräder

		Bestellschlüssel	EUR inkl. 19% MwSt. <sup>1</sup> EUR ohne MwSt. <sup>1</sup>	Q5 SUV	SQ5 SUV
	<p><b>Räder, 5-Doppelspeichen, 7,0 J x 17, Winterreifen 215/70 R 17</b></p> <p>Leichtmetallräder, Größe 7,0 J x 17 mit Reifen 215/70 R 17; schneekettentauglich, zulässige Höchstgeschwindigkeit 210 km/h</p> <p>Hinweis: nicht für Q5 TDI quattro bestellbar</p>	2WJ	1.800,- 1.512,61	●	-
	<p><b>Räder, 10-Speichen, 7,0 J x 18 Winterreifen 235/60 R 18</b></p> <p>Leichtmetallräder, Größe 7,0 J x 18 mit Reifen 235/60 R 18; schneekettentauglich, zulässige Höchstgeschwindigkeit 210 km/h</p>	2WK	2.800,- 2.352,94	●	-
	<p><b>Räder, 5-Doppelspeichen, 7,0 J x 19, Winterreifen 235/55 R 19</b></p> <p>Leichtmetallräder, Größe 7,0 J x 19 mit Reifen 235/55 R 19; schneekettentauglich, zulässige Höchstgeschwindigkeit 210 km/h</p>	2WL	3.600,- 3.025,21	●	●
	<p><b>Räder, 5-Arm, 8,0 J x 20, Winterreifen 255/45 R 20</b></p> <p>Leichtmetallräder, Größe 8,0 J x 20 mit Reifen 255/45 R 20; nicht schneekettentauglich, zulässige Höchstgeschwindigkeit 240 km/h</p>	2WM	4.400,- 3.697,48	●	●
	<p><b>Räder Audi Sport, 5-Doppelspeichen, schwarz metallic, 8,0 J x 20, Winterreifen 255/45 R 20</b></p> <p>Leichtmetallräder, Größe 8,0 J x 20 mit Reifen 255/45 R 20; nicht schneekettentauglich, zulässige Höchstgeschwindigkeit 240 km/h</p> <p>Ein Angebot der Audi Sport GmbH</p>	2WP	5.140,- 4.319,33	●	●

● = als Sonderausstattung lieferbar ○ = Serienausstattung ● = Serien-/Sonderausstattung modellabhängig - = kein Angebot. Erläuterungen zu den Fußnoten finden Sie ab Seite 135.  
Informationen zur Klassifizierung von Reifenparametern finden Sie auf Seite 132.

# Räder Sonstiges

		Bestellschlüssel	EUR inkl. 19% MwSt. <sup>1</sup> EUR ohne MwSt. <sup>1</sup>	Q5 SUV	SQ5 SUV
Reifen 235/60 R 18 107W XL				○	-
Reifen 235/60 R 18 107W XL mit Notlaufeigenschaften		HQ0	200,- 168,07	●	-
Reifen 235/55 R 19 105W XL		H77	ohne Mehrpreis	●	-
Reifen 235/55 R 19 105W XL mit Notlaufeigenschaften		HQ1	200,- 168,07	●	-
Reifen 255/45 R 20 105W XL		H1L	ohne Mehrpreis	●	○
Reifen 255/45 R 20 105W XL mit Notlaufeigenschaften		H5L	200,- 168,07	●	●
Reifen 255/40 R 21 102Y XL		HC7	ohne Mehrpreis	●	●
Reifen 255/45 R 20 105W XL rollwiderstandsoptimiert		H65	ohne Mehrpreis	●	-
Reifen performanceoptimiert 255/40 R 21 102Y XL		HJ6	200,- 168,07	●	●
Reifenreparaturset	Mit dem Reifendichtmittel und dem 12-Volt-Kompressor kann bei Fahrzeugen ohne vollwertiges Reserverad oder Notlauf- rad im Falle einer Reifenpanne der Reifen provisorisch repariert werden. Für die Weiterfahrt, z. B. in die Werkstatt, sind maximal 80 km/h Höchstgeschwindigkeit erlaubt.			○	○
Reifendruck-Kontrollanzeige	Bei Druckverlust an einem oder mehreren Rädern erfolgt eine optische und akustische Warnung im Audi virtual cockpit plus.			○	○
Reifendruck-Kontrollsystem	Während der Fahrt überwachen Reifendrucksensoren den eingestellten Luftdruck der Räder. Auch bei werkseitig gelieferten Winterrädern.  Bei Druckverlust an einem oder mehreren Rädern erfolgt eine optische und akustische Warnung im Audi virtual cockpit und im MMI. Der Status der Luftdrücke und der Temperaturen der einzelnen Räder wird beim Fahren im MMI-System angezeigt.  Hinweis: nur in Verbindung mit Tech plus (PQB) oder Tech pro (PQC) erhältlich	7K3	300,- 252,10	●	●

# Räder Sonstiges



		Bestellschlüssel	EUR inkl. 19% MwSt. <sup>1</sup> EUR ohne MwSt. <sup>1</sup>	Q5 SUV	SQ5 SUV
<b>Radschrauben diebstahlhemmend</b>	nur durch mitgelieferten Adapter zu lösen	1PD	40,- 33,61	●	●
<b>Audi Neuwagen-Reifengarantie</b>	<p>Die Audi Neuwagen-Reifengarantie mit 36 Monaten Laufzeit ab Fahrzeugübergabe an den Erstkunden – für alle Audi Modelle<sup>15</sup>.</p> <p>Mit dem Erwerb Ihres neuen Audi durch Kauf, Finanzierung oder Leasing erhalten Sie auf alle ab Werk am Fahrzeug montierten Audi Original-Reifen die Audi Neuwagen-Reifengarantie inklusive. Hiervon erfasst sind auch zusätzliche Audi Original-Reifen als Teil von Winterkompletträdern (4 Stück), die Sie zusammen mit Ihrem neuen Audi erwerben.</p>	Y4R	ohne Mehrpreis	●	●



IN Q 5333

Licht



		Bestellschlüssel	EUR inkl. 19% MwSt. <sup>1</sup> EUR ohne MwSt. <sup>1</sup>	Q5 SUV	SQ5 SUV
<b>Vorbereitung für weitere Lichtfunktionen</b>	Nach Auslieferung des Fahrzeugs können weitere Functions on Demand-Funktionen bei Bedarf über den myAudi Shop gebucht werden. Dazu besuchen Sie einfach den Online-Shop, den Sie über myAudi erreichen. Dort kann auch die passende Laufzeit gewählt werden.	8G9	ohne Mehrpreis	○	●
<b>LED-Scheinwerfer</b>	 <p>Die LED-Scheinwerfer erzeugen eine tageslichtähnliche Ausleuchtung der Fahrbahn und überzeugen durch einen geringen Energieverbrauch, eine hohe Lebensdauer und eine gute Sichtbarkeit für andere.</p> <p>Die LED-Scheinwerfer beinhalten folgende Funktionalitäten:</p> <ul style="list-style-type: none"> <li>▶ Abblendlicht</li> <li>▶ Fernlicht</li> <li>▶ Tagfahrlicht</li> <li>▶ Positionslicht</li> <li>▶ Blinklicht</li> </ul>			○	-
<b>LED-Scheinwerfer plus</b>	 <p>Die LED-Scheinwerfer plus erzeugen eine tageslichtähnliche Ausleuchtung der Fahrbahn und überzeugen durch einen geringen Energieverbrauch, eine hohe Lebensdauer und eine gute Sichtbarkeit für andere. Adaptive Lichtfunktionen passen die Ausleuchtung der Straße an die jeweilige Fahrsituation an. Die dynamische Lichtinszenierung der Coming-Home-/Leaving-Home-Funktion sorgt für zusätzliche Helligkeit auf dem Weg vom bzw. zum Fahrzeug.</p> <p>Die LED-Scheinwerfer plus beinhalten folgende Funktionalitäten:</p> <ul style="list-style-type: none"> <li>▶ optisch aufgewertetes/digitales Tagfahrlicht</li> <li>▶ Abblendlicht</li> <li>▶ Fernlicht</li> <li>▶ Positionslicht</li> <li>▶ Blinklicht</li> <li>▶ Abbiegelicht (Ergänzung der seitlichen Ausleuchtung beim Abbiegen)</li> <li>▶ Allwetterlicht (zur Verringerung der Eigenblendung bei schlechten Sichtverhältnissen)</li> <li>▶ Autobahnlicht (erweiterte Leuchtreichweite bei hohen Geschwindigkeiten)</li> <li>▶ statisches Kurvenlicht (Ergänzung der seitlichen Ausleuchtung in engen Kurven)</li> <li>▶ Rangierlicht (Ausleuchtung des Rangierbereichs vorn seitlich beim Rückwärtsfahren)</li> <li>▶ automatisch-dynamische Leuchtweitenregulierung</li> <li>▶ Kreuzungslicht (Ergänzung der seitlichen Ausleuchtung im Kreuzungsbereich in Verbindung mit MMI Navigation plus)</li> <li>▶ dynamische Lichtinszenierung der Coming-Home-/Leaving-Home-Funktion im Stand</li> </ul> <p>Hinweis: nur in Verbindung mit Tech (PQA) erhältlich</p>		im Paketpreis enthalten	●	-

● = als Sonderausstattung lieferbar ○ = Serienausstattung ● = Serien-/Sonderausstattung modellabhängig - = kein Angebot. Erläuterungen zu den Fußnoten finden Sie ab Seite 135.

# Licht

	Bestellschlüssel	EUR inkl. 19% MwSt. <sup>1</sup> EUR ohne MwSt. <sup>1</sup>	Q5 SUV	SQ5 SUV
<p><b>LED-Heckleuchten</b></p>  <p>Die Lichtsignatur ist ein sichtbares Erkennungszeichen nach hinten.</p> <p>Die Heckleuchten in LED-Technologie ermöglichen durch die schnelle Aktivierung des Schluss- und Bremslichts eine frühe Wahrnehmung durch den nachfolgenden Verkehr.</p> <p>Die LED-Heckleuchten umfassen:</p> <ul style="list-style-type: none"> <li>▶ Blinkleuchten</li> <li>▶ Bremsleuchten</li> <li>▶ Schlussleuchten</li> <li>▶ Heckkennzeichenleuchten</li> <li>▶ Rückfahrleuchten</li> </ul>			○	-
<p><b>LED-Heckleuchten pro</b></p>  <p>Die Lichtsignatur mit durchgehendem Leuchtenband ist ein sichtbares Erkennungszeichen nach hinten.</p> <p>Das durchgehende Leuchtenband im Heck verbindet die Heckleuchten und ist ein optisches Design-Highlight.</p> <p>Die Bremsleuchten in LED-Technologie ermöglichen durch die schnellere Aktivierung eine frühere Wahrnehmung durch den nachfolgenden Verkehr.</p> <p>Das dynamische Blinklicht läuft beim Blinken immer zur Außenseite in Abbiegerichtung und ist dadurch gut wahrnehmbar.</p> <p>Die dynamische Lichtinszenierung der Coming-Home-/Leaving-Home-Funktion über das gesamte Leuchtenband setzt ein progressives Statement und sorgt für zusätzliche Helligkeit auf dem Weg vom bzw. zum Fahrzeug.</p> <p>Die LED-Heckleuchten pro umfassen:</p> <ul style="list-style-type: none"> <li>▶ dynamische Blinkleuchten</li> <li>▶ Bremsleuchten</li> <li>▶ Schlussleuchten</li> <li>▶ Heckkennzeichenleuchten</li> <li>▶ Rückfahrleuchten</li> <li>▶ durchgehendes Leuchtenband</li> <li>▶ dynamische Lichtinszenierung der Coming-Home-/Leaving-Home-Funktion im Stand</li> </ul> <p>Hinweis: nur in Verbindung mit Tech (PQA) oder Tech plus (PQB) erhältlich</p>		im Paketpreis enthalten	●	○

		Bestellschlüssel	EUR inkl. 19% MwSt. <sup>1</sup> EUR ohne MwSt. <sup>1</sup>	Q5 SUV	SQ5 SUV
<b>Matrix-Funktion</b>	<p>Die Audi Matrix LED-Technologie ermöglicht eine präzise und hoch aufgelöste Ausleuchtung der Straße. Blendeffekte gegenüber entgegenkommenden bzw. vorausfahrenden Fahrzeugen können deutlich reduziert werden.</p> <p>Werden Fahrzeuge durch das Kamerasystem erkannt, blendet das System selektiv nur diesen Bereich aus, während in den restlichen Segmenten das Fernlicht aktiv bleibt. Die deutlich verbesserte Ausleuchtung der Fahrbahn gegenüber LED-Scheinwerfern kann die Sicherheit und den Komfort bei Fahrten in der Dunkelheit erhöhen.</p> <p>Hinweis: nur in Verbindung mit Tech plus (PQB) oder Tech pro (PQC) erhältlich</p>	im Paketpreis enthalten	●	●	
<b>Digitale Lichtsignaturen<sup>8</sup></b>	<p>Innovative Technologie trifft auf markantes Design. Licht wird digital. Unverwechselbar und dynamisch bei Tag und bei Nacht. Mit sechs wählbaren Kombinationen der Tagfahrlicht- und Schlusslichtsignaturen (nur in Kombination mit digitalen OLED-Heckleuchten) und futuristisch anmutender dynamischer Lichtinszenierung.</p> <p>Indem zwischen den verschiedenen Grafiken im MMI oder in der myAudi App<sup>8, 12</sup> ausgewählt werden kann, ist das Erscheinungsbild des Fahrzeugs immer wieder aufs Neue individuell gestaltbar. Mit den aktiven digitalen Lichtsignaturen wird ein neues Lichtdesign erlebbar.</p> <p>Hinweis: nur in Verbindung mit Tech plus (PQB) oder Tech pro (PQC) erhältlich</p>	im Paketpreis enthalten	●	●	
<b>Digitale OLED-Heckleuchten<sup>6</sup></b>	 <p>Die zweite Generation der innovativen digitalen OLED-Technologie der Heckleuchten ermöglicht ein neues Level neuartigen Lichtdesigns und erreicht eine beeindruckende Homogenität sowie scharfe Kontraste in der Ausleuchtung.</p> <p>Die Lichtsignatur mit durchgehendem Leuchtenband ist ein sichtbares Erkennungszeichen nach hinten. Dreidimensionale Effekte ermöglichen eindrucksvolle Lichtszenarien und -inszenierungen. In Verbindung mit der Ausstattung digitale Lichtsignaturen<sup>5, 8</sup> werden bis zu acht verschiedene Schlusslichtsignaturen ermöglicht.</p> <p>Die digitalen OLED-Heckleuchten beinhalten:</p> <ul style="list-style-type: none"> <li>▶ dynamische Blinkleuchten</li> <li>▶ durchgehendes Leuchtenband</li> <li>▶ dynamische Lichtinszenierung der Coming-Home-/Leaving-Home-Funktion</li> <li>▶ in Verbindung mit der Ausstattung digitale Lichtsignaturen<sup>5, 8</sup> bis zu acht verschiedene Schlusslichtsignaturen, wählbar über MMI oder die myAudi App<sup>8, 12</sup></li> <li>▶ Annäherungserkennung<sup>16, 17</sup></li> <li>▶ Kommunikationslicht<sup>16, 17</sup></li> </ul> <p>Das Kommunikationslicht<sup>16, 17</sup> warnt andere Verkehrsteilnehmende vorausschauend vor Unfall- und Pannenstellen durch die Anzeige von Warnsymbolen in der digitalen OLED-Heckleuchte. Dazu werden die Daten der lokalen Gefahreninformation genutzt, die vor Ereignissen auf der Route wie Pannen, Unfällen, Sichtbehinderungen und Schleudergefahren warnt.</p>	im Paketpreis enthalten	●	●	

# Licht

		Bestellschlüssel	EUR inkl. 19% MwSt. <sup>1</sup> EUR ohne MwSt. <sup>1</sup>	Q5 SUV	SQ5 SUV
	<p><b>Digitale OLED-Heckleuchten<sup>6</sup></b> (Fortsetzung)</p> <p>Des Weiteren wird im Kommunikationslicht<sup>16, 17</sup> durch die Funktion Annäherungserkennung<sup>16, 17</sup> die beleuchtete Fläche der digitalen OLED-Segmente automatisch vergrößert, wenn sich andere Verkehrsteilnehmende dem stehenden Fahrzeug von hinten annähern.</p> <p>Während eines automatisierten Parkvorgangs<sup>5, 8, 18</sup> zeigt das Kommunikationslicht<sup>16, 17</sup> mit einer spezifischen Schlusslichtsignatur ein entsprechendes Hinweissymbol innerhalb der digitalen OLED-Heckleuchte an.</p> <p>Die Aufteilung der OLEDs in kleine, einzeln ansteuerbare Segmente mit dreidimensionalem Effekt ermöglicht dank eindrucksvoller Inszenierung neue Lichtszenarien. Fast futuristisch mutet die dynamische Lichtinszenierung der Coming-Home-/Leaving-Home-Funktion an. Auch sie ist auf die gewählte Schlusslichtsignatur abgestimmt und sorgt für zusätzliche Helligkeit auf dem Weg vom bzw. zum Fahrzeug.</p> <p>Hinweis: nur in Verbindung mit Tech pro (PQC) erhältlich</p>				
	<p><b>Fernlichtassistent<sup>6</sup></b></p> <p>Durch automatisches Ein- und Ausschalten des Fernlichts wird das Blenden des Gegenverkehrs und anderer Verkehrsbeteiligter innerhalb der Systemgrenzen vermindert.</p> <p>Der Fernlichtassistent bietet:</p> <ul style="list-style-type: none"> <li>▶ selbstständige Erkennung von Scheinwerfern des Gegenverkehrs, Rückleuchten anderer Fahrzeuge und Lichtquellen von Ortschaften im Rahmen der Systemgrenzen</li> <li>▶ automatisches Ein- oder Ausschalten des Fernlichts je nach Verkehrssituation</li> <li>▶ Verbesserung der Sicht und einen Zugewinn an Komfort</li> </ul> <p>Hinweis: nur in Verbindung mit Tech (PQA) erhältlich</p>		im Paketpreis enthalten	●	○
44	<p><b>Mit Scheinwerferreinigungsanlage, mit Waschwasser- Standanzeige</b></p> <p>Die Scheinwerfer-Reinigungsanlage sorgt durch eine Reinigung des Scheinwerfers mit Wasser und Hochdruck für mehr Licht auf der Straße.</p> <p>Hinweis: nur in Verbindung mit Tech (PQA), Tech plus (PQB) oder Tech pro (PQC) erhältlich</p>		im Paketpreis enthalten	●	-





D IN SQ 5003

SQ5

Spiegel



		Bestellschlüssel	EUR inkl. 19% MwSt. <sup>1</sup> EUR ohne MwSt. <sup>1</sup>	Q5 SUV	SQ5 SUV
<b>Außenspiegelgehäuse in Wagenfarbe</b>					
			ohne Mehrpreis	○	●
<b>Außenspiegelgehäuse in Chromoptik matt silber</b>				-	○
<b>Außenspiegelgehäuse schwarz</b>					
		6FJ	<b>110,-</b> 92,44  ohne Mehrpreis	●	●
	in Verbindung mit Exterieurpaket schwarz (PAH)			●	●
<b>Außenspiegelgehäuse Carbon</b>					
	setzen markante und sportliche Akzente	6FQ	<b>670,-</b> 563,03  <b>560,-</b> 470,59	●	●
	in Verbindung mit Exterieurpaket schwarz (PAH)			●	●

● = als Sonderausstattung lieferbar ○ = Serienausstattung ● = Serien-/Sonderausstattung modellabhängig - = kein Angebot. Erläuterungen zu den Fußnoten finden Sie ab Seite 135.

# Dachsysteme



		Bestellschlüssel	EUR inkl. 19% MwSt. <sup>1</sup> EUR ohne MwSt. <sup>1</sup>	Q5 SUV	SQ5 SUV
<b>Dachreling Aluminiumoptik</b>				○	○
<b>Dachreling schwarz</b>	Hinweis: nur in Verbindung mit Exterieurpaket schwarz (PAH) erhältlich	3S2	im Paketpreis enthalten	●	●
<b>Panorama-Glasdach</b>	 <p>Das zweiteilige, elektrisch bedienbare Glasdach hat extragroße Glasflächen. Diese verleihen dem Innenraum des Fahrzeugs eine exklusive Atmosphäre und unterstreichen das progressive Design des Interieurs durch eine angenehme Lichtstimmung.</p> <p>Geöffnet sorgt das Panorama-Glasdach zudem für ein erfrischendes Innenraumklima. Ein integrierter Windabweiser reduziert dabei die Windgeräusche.</p> <p>Für eine komfortable Bedienung erfolgen das Ausstellen und Öffnen des Glaselements sowie die Betätigung des Sonnenrollos elektrisch. Von außen kann mit dem Funkschlüssel mittels Komfortschließung das Panorama-Glasdach mitbedient werden.</p>	3FU	1.520,- 1.277,31	●	●

# Verglasung

		Bestellschlüssel	EUR inkl. 19% MwSt. <sup>1</sup> EUR ohne MwSt. <sup>1</sup>	Q5 SUV	SQ5 SUV
<b>Klarglas</b>				○	○
<b>Wärmeschutz- und Akustikverglasung Frontscheibe</b>	Durch die Akustikfolie wird das Geräuschniveau im Innenraum verbessert.			○	○
<b>Drahtlos beheizbare Klimakomfort- und Akustikverglasung Frontscheibe</b>	Die flächige, drahtlose Beheizung der Frontscheibe aus Klimakomfortverglasung erleichtert die Sicht nach vorn unter verschiedensten Witterungsbedingungen. Die Aktivierung der Beheizung erfolgt über die Defrost-Taste im Klimabedienteil. Zusätzlich vermindert die infrarotreflektierende Eigenschaft der Frontscheibe ein Aufheizen des Innenraums bei starker Sonneneinstrahlung.  Die Frontscheibe hat kein Sichtfenster für Telepassgeräte.  Hinweis: nur in Verbindung mit Tech pro (PQC) und Audi Phonebox (9ZE) erhältlich	4GR	450,- 378,15	●	●
<b>Akustikverglasung Türscheiben vorn</b>	Vordere Türscheiben in Akustikverglasung sorgen für eine verbesserte Außengeräuschkämmung.	VW5	190,- 159,66	●	○
<b>Scheiben seitlich und hinten in Wärmeschutzverglasung</b>	Die grün getönten Scheiben reflektieren UV-Strahlung und können damit das Aufheizen des Fahrzeuginnenraums reduzieren. Die beheizbare Heckscheibe kann über eine Zeitschaltung gesteuert werden.			○	○
<b>Sonnenschutzverglasung abgedunkelt</b>	Schützt vor Sonneneinstrahlung und unerwünschten Einblicken in den hinteren Fahrzeuginnenraum.  Sie besteht aus einer abgedunkelten Heckscheibe sowie abgedunkelten hinteren Tür- und Seitenscheiben.	QL5	420,- 352,94	●	●
<b>Sonnenschutzrollo manuell für die Türscheiben hinten</b>	Das Sonnenschutzrollo ist manuell aus- und einfahrbar. Zur Fixierung kann es am Fensterrahmen oben eingehängt werden. Dadurch wird der Fahrzeuginnenraum im Fond bei Sonneneinstrahlung verdunkelt und vor neugierigen Blicken von außen verdeckt. Bei Nichtgebrauch kann das Sonnenschutzrollo im Fensterschacht vollständig versenkt werden.	3Y4	180,- 151,26	●	●



# Weitere Außenausstattungen

	Bestellschlüssel	EUR inkl. 19% MwSt. <sup>1</sup> EUR ohne MwSt. <sup>1</sup>	Q5 SUV	SQ5 SUV
Fensterzierleisten Aluminiumoptik			<input type="radio"/>	<input type="radio"/>
Modellkennzeichnung am Heck			<input type="radio"/>	<input type="radio"/>
Entfall Modellkennzeichnung am Heck	2Z0	ohne Mehrpreis	<input checked="" type="radio"/>	<input checked="" type="radio"/>
Dachkantenspoiler Carbon	5J5	<b>1.880,-</b> 1.579,83	<input checked="" type="radio"/>	<input checked="" type="radio"/>
	Der durchströmte Dachkantenspoiler Carbon setzt einen individuellen optischen Akzent und unterstreicht so den kraftvollen Auftritt. Er betont zusätzlich das sportliche Design und verleiht dem Heck einen markanten Abschluss.			
Stylepaket Carbon	6FM	<b>3.800,-</b> 3.193,28	<input checked="" type="radio"/>	<input checked="" type="radio"/>
	Das Paket beinhaltet: ▶ Außenspiegelgehäuse in Carbon (6FQ) ▶ Dachkantenspoiler Carbon (5J5)			
Standardabgasanlage			<input type="radio"/>	<input type="radio"/>
Einstiegs-LED mit Logoprojektion vorn	9TF	<b>125,-</b> 105,04	<input checked="" type="radio"/>	<input checked="" type="radio"/>
	Projiziert beim Öffnen der Seitentüren vorn ein weiß-rotes Raute-S-Logo mittels LED-Technik auf den Untergrund. Dies sorgt nicht nur für eine gesteigerte Helligkeit beim Ein- und Aussteigen, sondern auch für eine individuelle Optik. Hinweis: nur in Verbindung mit Exterieur S line erhältlich			

# Weitere Außenausstattungen

		Bestellschlüssel	EUR inkl. 19 % MwSt. <sup>1</sup> EUR ohne MwSt. <sup>1</sup>	Q5 SUV	SQ5 SUV
<p><b>Vorbereitung für Anhängervorrichtung</b></p> 	<p>Die Ausstattung ermöglicht die spätere Nachrüstung einer Anhängervorrichtung und beinhaltet bereits die dafür notwendigen technischen Voraussetzungen.</p> <p>Eine Anhängervorrichtung ist über Audi Original Zubehör erhältlich. Sie sollte durch eine Fachwerkstatt nachgerüstet werden, da unter Umständen zusätzliche Umbauten am Fahrzeug erforderlich sind.</p>	1M5	200,- 168,07	●	●
<p><b>Anhängervorrichtung mechanisch schwenkbar<sup>6</sup></b></p> 	<p>Die Anhängervorrichtung mit mechanisch schwenkbarem Kugelkopf lässt sich komfortabel über eine Taste im Gepäckraum elektrisch entriegeln.</p> <p>Die Gespannstabilisierung erfolgt während der Fahrt über die elektronische Stabilisierungskontrolle (ESC). Eine schwenkbare Systemsteckdose ermöglicht den Dauerbetrieb von elektrischen Geräten im Anhänger oder Wohnwagen. Die Anhängervorrichtung sowie die Systemsteckdose können unsichtbar hinter die Stoßängerschürze geschwenkt werden.</p> <p>Der Anhängerassistent<sup>19</sup> unterstützt beim Einsatz des Fahrzeugs als Zugfahrzeug und ist kompatibel mit allen Anhängern mit starrer Deichsel. Bei der Rückwärtsfahrt kann das Gespann mit dem Anhängerassistenten<sup>19</sup> automatisch gelenkt werden. Die Richtung wird dabei komfortabel per Touchbedienung auf dem MMI touch-Display gesteuert. Das Kamerabild zeigt bei der Rückwärtsfahrt den Systemzustand und die Reaktion des Gespanns sowie den aktuellen beziehungsweise den gewünschten Knickwinkel an. Bei aktivem System kann die Kollision zwischen Fahrzeug und Hänger beim Rückwärtsfahren vermieden werden.</p>	1D4	1.100,- 924,37	●	●



Audi



Q5  
2.0 TFSI quattro

# Interieur





# Interieur mit Normal-/Sportsitzen

Farbe (Bestellschlüssel)	Schwarz (MI)		Schwarz (FW)			Beige (II)		Braun (OV)	
									
	▶ Interieur mit Sportsitzen, Stoff schwarz (PWD)	▶ Interieur mit Normalsitzen, Leder/Kunstleder-Kombination (PWW)	▶ Interieur mit Normalsitzen, Leder/Kunstleder-Kombination schwarz (PWA)	▶ Interieur mit Sportsitzen, Leder/Kunstleder-Kombination schwarz (PWE)	▶ Interieur mit Normalsitzen, Leder/Kunstleder-Kombination beige (PWC)	▶ Interieur mit Sportsitzen, Leder/Kunstleder-Kombination beige, belüftet (PWF)	▶ Interieur mit Normalsitzen, Leder/Kunstleder-Kombination braun (PWB)	▶ Interieur mit Sportsitzen, Leder/Kunstleder-Kombination braun, belüftet (PWT)	
<b>Sitzmittelbahn</b>	<b>Schwarz</b>	<b>Schwarz</b>			<b>Perlmuttbeige</b>		<b>Murillobraun</b>		
<b>Sitzseitenwangen</b>	<b>Schwarz</b>	<b>Schwarz</b>			<b>Perlmuttbeige</b>		<b>Murillobraun</b>		
<b>Farbnaht im Sitzbezug</b>	-	<b>Stahlgrau</b>			<b>Stahlgrau</b>		<b>Anthrazit</b>		
<b>Armaturentafel-Oberseite</b>	<b>Schwarz</b>	<b>Schwarz</b>			<b>Schwarz</b>		<b>Schwarz</b>		
<b>Armaturentafel-Unterseite</b>	<b>Schwarz</b>	<b>Schwarz</b>			<b>Schwarz</b>		<b>Schwarz</b>		
<b>Teppichboden</b>	<b>Schwarz</b>	<b>Schwarz</b>			<b>Schwarz</b>		<b>Schwarz</b>		
<b>Dachhimmel</b>	<b>Felsgrau</b>	<b>Felsgrau</b>			<b>Felsgrau</b>		<b>Schwarz</b>		
<b>Interieurelemente oben und unten</b>	<b>Stoff</b>	<b>Kunstleder oben, Stoff unten</b>	<b>Kunstleder</b>	<b>Kunstleder</b>	<b>Kunstleder</b>	<b>Kunstleder</b>	<b>Kunstleder</b>	<b>Kunstleder</b>	
<b>Akzentflächen und Bedientasten</b>	<b>Schwarz matt</b>	<b>Schwarz matt</b>	<b>Schwarz glänzend</b>	<b>Schwarz glänzend</b>	<b>Schwarz glänzend</b>	<b>Schwarz glänzend</b>	<b>Schwarz glänzend</b>	<b>Schwarz glänzend</b>	
<b>Einstiegsleisten mit Aluminiumeinlegern vorn</b>	●	●	-	-	-	-	-	-	
<b>Einstiegsleisten mit Aluminiumeinlegern vorn, beleuchtet</b>	-	-	●	●	●	●	●	●	

● = als Sonderausstattung lieferbar   ● = Bestandteil des Interieur-Pakets



Farbe (Bestellschlüssel)	Schwarz (MI)	Schwarz (FW)			Beige (II)		Braun (OV)	
	► Interieur mit Sportsitzen, Stoff schwarz (PWD)	► Interieur mit Normalsitzen, Leder/Kunstleder-Kombination (PWW)	► Interieur mit Normalsitzen, Leder/Kunstleder-Kombination schwarz (PWA)	► Interieur mit Sportsitzen, Leder/Kunstleder-Kombination schwarz (PWE)	► Interieur mit Normalsitzen, Leder/Kunstleder-Kombination beige (PWC)	► Interieur mit Sportsitzen, Leder/Kunstleder-Kombination beige, belüftet (PWF)	► Interieur mit Normalsitzen, Leder/Kunstleder-Kombination braun (PWB)	► Interieur mit Sportsitzen, Leder/Kunstleder-Kombination braun, belüftet (PWT)
4-Wege-Lendenwirbelstütze für die Vordersitze	●	●	●	●	●	●	●	●
Doppelspeichen-Sportlederlenkrad, oben und unten abgeflacht, mit Multifunktion und Schaltwippen (2FS)	●	●	●	●	●	●	●	●
Ambiente-Lichtpaket plus (QQ2)	-	-	●	●	●	●	●	●
Ambiente-Lichtpaket pro (QQ4)	-	-	●	●	●	●	●	●
Ablage- und Gepäckraumpaket (PKC)	-	●	●	●	●	●	●	●
Dekoreinlagen Aluminium matt gebürstet silber (5MF)	-	●	●	●	●	●	●	●
Dekoreinlagen Holz Linde Seditment silbergrau naturell (5MC)	-	●	●	●	●	●	●	●
Dekoreinlagen Holz Nussbaumstamm braun naturell (5TK)	-	●	●	●	●	●	●	●
Memory-Funktion für den Fahrersitz und die Außenspiegel* (AI1)	●	●	●	●	●	●	●	●
Vordersitze elektrisch einstellbar (3L5)	●	●	●	●	●	●	●	●
Sitzbelüftung vorn (4D3)	-	-	-	-	-	●	-	●

\* Nur bestellbar in Verbindung mit Tech (PQA), Tech plus (PQB) oder Tech pro (PQC).

● = als Sonderausstattung lieferbar ● = Bestandteil des Interieur-Pakets

# Interieur mit Normal-/Sportsitzen

		Bestellschlüssel	EUR inkl. 19% MwSt. <sup>1</sup> EUR ohne MwSt. <sup>1</sup>	Q5 SUV	SQ5 SUV
<b>Interieur mit Sportsitzen, Stoff schwarz</b>  <p>Das Paket beinhaltet:</p> <ul style="list-style-type: none"> <li>▶ Sportsitze vorn mit manuell ausziehbarer Oberschenkelauflage, optisch integrierten Kopfstützen und ausgeprägten Sitzseitenwangen für besseren Seitenhalt in Kurven</li> <li>▶ Sitzmittelbahnen in Stoff Passage, Sitzseitenwangen und Kopfstützen in Stoff uni schwarz (Sitzbezüge im Fond optisch an die Vordersitze angepasst)</li> <li>▶ 4-Wege-Lendenwirbelstütze für die Vordersitze, elektrisch, horizontal und vertikal in 4 Richtungen individuell einstellbar</li> <li>▶ Komfortmittellarmlehne vorn mit stufenloser Höhenverstellung im Bereich von 5 bis 20° oder komplett aufklappbar, mit Memory-Funktion</li> </ul>		PWD	<b>810,-</b> 680,67	●	-
<b>Interieur mit Normalsitzen, Leder/Kunstleder-Kombination</b>  <p>Das Paket beinhaltet:</p> <ul style="list-style-type: none"> <li>▶ Normalsitze vorn</li> <li>▶ Sitzmittelbahnen in Leder schwarz, murillobraun oder perlmuttbeige, Sitzseitenwangen und Kopfstützen in Kunstleder schwarz, murillobraun oder perlmuttbeige; mit Kontrastnähten (Sitzbezüge im Fond optisch an die Vordersitze angepasst)</li> <li>▶ 4-Wege-Lendenwirbelstütze für die Vordersitze, elektrisch, horizontal und vertikal in 4 Richtungen individuell einstellbar</li> <li>▶ Interieurelemente oben Kunstleder: Dekorelemente in der Instrumententafel sowie in den Türen und Türarmauflagen in Kunstleder schwarz, Kontrastnaht auf den Türarmauflagen</li> <li>▶ Instrumententafel-Oberseite schwarz mit Kontrastnaht</li> <li>▶ Komfortmittellarmlehne vorn mit stufenloser Höhenverstellung im Bereich von 5 bis 20° oder komplett aufklappbar, mit Memory-Funktion</li> </ul>		PWW	<b>2.070,-</b> 1.739,50	●	-

	Bestellschlüssel	EUR inkl. 19% MwSt. <sup>1</sup> EUR ohne MwSt. <sup>1</sup>	Q5 SUV	SQ5 SUV
<p><b>Interieur mit Normalsitzen in Leder/Kunstleder-Kombination schwarz</b></p>  <p>Das Paket beinhaltet:</p> <ul style="list-style-type: none"> <li>▶ Normalsitze vorn</li> <li>▶ Sitzmittelbahnen in Leder schwarz, Sitzseitenwangen und Kopfstützen in Kunstleder schwarz; mit Kontrastnähten (Sitzbezüge im Fond optisch an die Vordersitze angepasst)</li> <li>▶ 4-Wege-Lendenwirbelstütze für die Vordersitze, elektrisch, horizontal und vertikal in 4 Richtungen individuell einstellbar</li> <li>▶ Interieurelemente oben und unten Kunstleder: Dekorelemente in der Instrumententafel sowie in den Türen und Türarmauflagen in Kunstleder, Kontrastnaht auf den Türarmauflagen, Kniepads an der Mittelkonsole in Kunstleder mit Kontrastnaht; Kunstleder passend zur jeweiligen Innenausstattung</li> <li>▶ Instrumententafel-Oberseite schwarz mit Kontrastnaht</li> <li>▶ Komfortmittellarmlehne vorn mit stufenloser Höhenverstellung im Bereich von 5 bis 20° oder komplett aufklappbar, mit Memory-Funktion</li> <li>▶ Akzentflächen und Bedientasten schwarz glänzend für Elemente in der Instrumententafel, den Türverkleidungen vorn und der Mittelkonsole</li> <li>▶ Einstiegsleisten mit Aluminiumeinlegern vorn, beleuchtet</li> </ul>	PWA	2.745,- 2.306,72	●	-
<p><b>Interieur mit Sportsitzen, Leder/Kunstleder-Kombination schwarz</b></p>  <p>Das Paket beinhaltet:</p> <ul style="list-style-type: none"> <li>▶ Sportsitze vorn mit manuell ausziehbarer Oberschenkelauflage, optisch integrierten Kopfstützen und ausgeprägten Sitzseitenwangen für besseren Seitenhalt in Kurven</li> <li>▶ Sitzmittelbahnen in Leder schwarz, Sitzseitenwangen und Kopfstützen in Kunstleder schwarz; mit Kontrastnähten (Sitzbezüge im Fond optisch an die Vordersitze angepasst)</li> <li>▶ 4-Wege-Lendenwirbelstütze für die Vordersitze, elektrisch, horizontal und vertikal in 4 Richtungen individuell einstellbar</li> <li>▶ Interieurelemente oben und unten Kunstleder: Dekorelemente in der Instrumententafel sowie in den Türen und Türarmauflagen in Kunstleder, Kontrastnaht auf den Türarmauflagen, Kniepads an der Mittelkonsole in Kunstleder mit Kontrastnaht; Kunstleder passend zur jeweiligen Innenausstattung</li> <li>▶ Instrumententafel-Oberseite schwarz mit Kontrastnaht</li> <li>▶ Komfortmittellarmlehne vorn mit stufenloser Höhenverstellung im Bereich von 5 bis 20° oder komplett aufklappbar, mit Memory-Funktion</li> <li>▶ Akzentflächen und Bedientasten schwarz glänzend für Elemente in der Instrumententafel, den Türverkleidungen vorn und der Mittelkonsole</li> <li>▶ Einstiegsleisten mit Aluminiumeinlegern vorn, beleuchtet</li> </ul>	PWE	3.095,- 2.600,84	●	-

# Interieur mit Normal-/Sportsitzen

		Bestellschlüssel	EUR inkl. 19% MwSt. <sup>1</sup> EUR ohne MwSt. <sup>1</sup>	Q5 SUV	SQ5 SUV
<b>Interieur mit Normalsitzen, Leder/Kunstleder-Kombination beige</b>  <p>Das Paket beinhaltet:</p> <ul style="list-style-type: none"> <li>▶ Normalsitze vorn</li> <li>▶ Sitzmittelbahnen in Leder perlmuttbeige, Sitzseitenwangen und Kopfstützen in Kunstleder perlmuttbeige; mit Kontrastnähten (Sitzbezüge im Fond optisch an die Vordersitze angepasst)</li> <li>▶ 4-Wege-Lendenwirbelstütze für die Vordersitze, elektrisch, horizontal und vertikal in 4 Richtungen individuell einstellbar</li> <li>▶ Interieurelemente oben und unten Kunstleder: Dekorelemente in der Instrumententafel sowie in den Türen und Türarmauflagen in Kunstleder, Kontrastnaht auf den Türarmauflagen, Kniepads an der Mittelkonsole in Kunstleder mit Kontrastnaht; Kunstleder passend zur jeweiligen Innenausstattung</li> <li>▶ Instrumententafel-Oberseite schwarz mit Kontrastnaht</li> <li>▶ Komfortmittellarmlehne vorn mit stufenloser Höhenverstellung im Bereich von 5 bis 20° oder komplett aufklappbar, mit Memory-Funktion</li> <li>▶ Akzentflächen und Bedientasten schwarz glänzend für Elemente in der Instrumententafel, den Türverkleidungen vorn und der Mittelkonsole</li> <li>▶ Einstiegsleisten mit Aluminiumeinlegern vorn, beleuchtet</li> </ul>		PWC	2.745,- 2.306,72	●	-
<b>Interieur mit Sportsitzen, Leder/Kunstleder-Kombination beige, belüftet</b>  <p>Das Paket beinhaltet:</p> <ul style="list-style-type: none"> <li>▶ Sportsitze vorn mit manuell ausziehbarer Oberschenkelauflage, optisch integrierten Kopfstützen und ausgeprägten Sitzseitenwangen für besseren Seitenhalt in Kurven</li> <li>▶ belüftete Sitzmittelbahn der Vordersitze und nicht belüftete Sitzmittelbahn der beiden äußeren Fondsitze in Leder perforiert perlmuttbeige, Sitzseitenwangen und Kopfstützen in Kunstleder perlmuttbeige, Sitzseitenwangen und Kopfstützen der Fondsitze in Kunstleder perlmuttbeige; mit Kontrastnähten</li> <li>▶ Sitzbelüftung vorn mit aktiver Sitzbelüftung der Sitz- und Lehnenmittelbahn der Vordersitze</li> <li>▶ Vordersitze elektrisch einstellbar mit elektrischer Einstellung von Sitzhöhe, Sitzlängsposition, Sitz- und Lehnenneigung sowie manueller Einstellung der Oberschenkelauflage</li> <li>▶ 4-Wege-Lendenwirbelstütze für die Vordersitze, elektrisch, horizontal und vertikal in 4 Richtungen individuell einstellbar</li> <li>▶ Interieurelemente oben und unten Kunstleder: Dekorelemente in der Instrumententafel sowie in den Türen und Türarmauflagen in Kunstleder, Kontrastnaht auf den Türarmauflagen, Kniepads an der Mittelkonsole in Kunstleder mit Kontrastnaht; Kunstleder passend zur jeweiligen Innenausstattung</li> <li>▶ Instrumententafel-Oberseite schwarz mit Kontrastnaht</li> </ul>		PWF	5.350,- 4.495,80	●	-

		Bestellschlüssel	EUR inkl. 19% MwSt. <sup>1</sup> EUR ohne MwSt. <sup>1</sup>	Q5 SUV	SQ5 SUV
<b>Interieur mit Sportsitzen, Leder/Kunstleder-Kombination beige, belüftet</b> (Fortsetzung)	<ul style="list-style-type: none"> <li>▶ Komfortmittellarmlehne vorn mit stufenloser Höhenverstellung im Bereich von 5 bis 20° oder komplett aufklappbar, mit Memory-Funktion</li> <li>▶ Akzentflächen und Bedientasten schwarz glänzend für Elemente in der Instrumententafel, den Türverkleidungen vorn und der Mittelkonsole</li> <li>▶ Einstiegsleisten mit Aluminiumeinlegern vorn, beleuchtet</li> </ul>				
<b>Interieur mit Normalsitzen in Leder/Kunstleder-Kombination braun</b>	<p>Das Paket beinhaltet:</p> <ul style="list-style-type: none"> <li>▶ Normalsitze vorn</li> <li>▶ Sitzmittelbahnen in Leder murillobraun, Sitzseitenwangen und Kopfstützen in Kunstleder murillobraun; mit Kontrastnähten (Sitzbezüge im Fond optisch an die Vordersitze angepasst)</li> <li>▶ 4-Wege-Lendenwirbelstütze für die Vordersitze, elektrisch, horizontal und vertikal in 4 Richtungen individuell einstellbar</li> <li>▶ Interieurelemente oben und unten Kunstleder: Dekorelemente in der Instrumententafel sowie in den Türen und Türarmauflagen in Kunstleder, Kontrastnaht auf den Türarmauflagen, Kniepads an der Mittelkonsole in Kunstleder mit Kontrastnaht; Kunstleder passend zur jeweiligen Innenausstattung</li> <li>▶ Instrumententafel-Oberseite schwarz mit Kontrastnaht</li> <li>▶ Komfortmittellarmlehne vorn mit stufenloser Höhenverstellung im Bereich von 5 bis 20° oder komplett aufklappbar, mit Memory-Funktion</li> <li>▶ Akzentflächen und Bedientasten schwarz glänzend für Elemente in der Instrumententafel, den Türverkleidungen vorn und der Mittelkonsole</li> <li>▶ Einstiegsleisten mit Aluminiumeinlegern vorn, beleuchtet</li> <li>▶ Dachhimmel Stoff schwarz</li> </ul>	PWB	3.000,- 2.521,01	●	-



# Interieur mit Normal-/Sportsitzen





		Bestellschlüssel	EUR inkl. 19% MwSt. <sup>1</sup> EUR ohne MwSt. <sup>1</sup>	Q5 SUV	SQ5 SUV
<b>Interieur mit Sportsitzen, Leder/Kunstleder-Kombination braun, belüftet</b>		PWT	5.605,- 4.710,08	●	-
 <p>Das Paket beinhaltet:</p> <ul style="list-style-type: none"> <li>▶ Sportsitze vorn mit manuell ausziehbarer Oberschenkelauflage, optisch integrierten Kopfstützen und ausgeprägten Sitzseitenwangen für besseren Seitenhalt in Kurven</li> <li>▶ belüftete Sitzmittelbahn der Vordersitze und nicht belüftete Sitzmittelbahn der beiden äußeren Fondsitze in Leder perforiert murillobraun, Sitzseitenwangen und Kopfstützen in Kunstleder murillobraun, Sitzseitenwangen und Kopfstützen der Fondsitze in Kunstleder murillobraun; mit Kontrastnähten</li> <li>▶ Sitzbelüftung vorn mit aktiver Sitzbelüftung der Sitz- und Lehnenmittelbahn der Vordersitze</li> <li>▶ Vordersitze elektrisch einstellbar mit elektrischer Einstellung von Sitzhöhe, Sitzlängsposition, Sitz- und Lehnenneigung sowie manueller Einstellung der Oberschenkelauflage</li> <li>▶ 4-Wege-Lendenwirbelstütze für die Vordersitze, elektrisch, horizontal und vertikal in 4 Richtungen individuell einstellbar</li> <li>▶ Interieurelemente oben und unten Kunstleder: Dekorelemente in der Instrumententafel sowie in den Türen und Türarmauflagen in Kunstleder, Kontrastnaht auf den Türarmauflagen, Kniepads an der Mittelkonsole in Kunstleder mit Kontrastnaht; Kunstleder passend zur jeweiligen Innenausstattung</li> <li>▶ Instrumententafel-Oberseite schwarz mit Kontrastnaht</li> <li>▶ Komfortmittellarmlehne vorn mit stufenloser Höhenverstellung im Bereich von 5 bis 20° oder komplett aufklappbar, mit Memory-Funktion</li> <li>▶ Akzentflächen und Bedientasten schwarz glänzend für Elemente in der Instrumententafel, den Türverkleidungen vorn und der Mittelkonsole</li> <li>▶ Einstiegsleisten mit Aluminiumeinlegern vorn, beleuchtet</li> <li>▶ Dachhimmel Stoff schwarz</li> </ul>					



# Interieur S

Interieur S line

SQ5 SUV

Farbe (Bestellschlüssel)	Schwarz (OI)	Schwarz (GX)			Schwarz (AR)**	Schwarz (GX)	Rot (OR)
Sportsitze vorn in	 ▶ Stoff schwarz (PWK)	 ▶ Leder/Kunstleder-Kombination schwarz (PWL)	 ▶ Mikrofaser Dinamica/ Leder-Kombination schwarz (PWN)	 ▶ Leder schwarz (PWO)*	 ▶ Mikrofaser Dinamica/ Leder-Kombination schwarz (PWN)	 ▶ Leder schwarz (PWO)*	 ▶ Leder rot (PWV)*
Sitzmittelbahn	Schwarz	Schwarz			Schwarz	Schwarz	Arrasrot
Sitzseitenwangen	Schwarz	Schwarz			Schwarz	Schwarz	Arrasrot
Farbnaht im Sitzbezug	Kardamombeige	Stahlgrau			Expressrot	Stahlgrau	Stahlgrau
Armaturentafel-Oberseite	Schwarz	Schwarz			Schwarz	Schwarz	Schwarz
Armaturentafel-Unterseite	Schwarz	Schwarz			Schwarz	Schwarz	Schwarz
Teppichboden	Schwarz	Schwarz			Schwarz	Schwarz	Schwarz
Dachhimmel	Schwarz	Schwarz			Schwarz	Schwarz	Schwarz
Interieurelemente oben und unten	Stoff	Kunstleder	Mikrofaser Dinamica	Mikrofaser Dinamica	Mikrofaser Dinamica	Mikrofaser Dinamica	Mikrofaser Dinamica
Akzentflächen und Bedientasten	Schwarz glänzend	Schwarz glänzend	Schwarz glänzend	Schwarz glänzend	Schwarz glänzend	Schwarz glänzend	Schwarz glänzend
Einstiegsleisten mit Aluminumeinlegern vorn, beleuchtet, S-Schriftzug	●	●	●	●	●	●	●
Pedalerie und Fußstütze in Edelstahl	●	●	●	●	●	●	●

\* Nur bestellbar in Verbindung mit Tech pro (PQC) und weiteren aufpreispflichtigen Ausstattungen. \*\* Nur bestellbar in Verbindung mit Farbnahten rot, Audi Sport GmbH (YYB).

● = als Sonderausstattung lieferbar ○ = Bestandteil des Interieur-Pakets

# Interieur S line

# SQ5 SUV

Farbe (Bestellschlüssel)	Schwarz (OI)	Schwarz (GX)			Schwarz (AR)**	Schwarz (GX)	Rot (OR)
Sportsitze vorn in	▶ Stoff schwarz (PWK)	▶ Leder/Kunstleder-Kombination schwarz (PWL)	▶ Mikrofaser Dinamica/ Leder-Kombination schwarz (PWN)	▶ Leder schwarz (PWO)*	▶ Mikrofaser Dinamica/ Leder-Kombination schwarz (PWN)	▶ Leder schwarz (PWO)*	▶ Leder rot (PWW)*
4-Wege-Lendenwirbelstütze für die Vordersitze	●	●	●	-	●	-	-
Lendenwirbelstütze pneumatisch einstellbar mit Massagefunktion für die Vordersitze	-	-	-	●	-	●	●
Sportlederlenkrad, 3-Speichen, oben und unten abgeflacht, mit Multifunktion und Schaltwippen	●	●	●	●	●	●	●
Ambiente-Lichtpaket plus (QQ2)	●	●	●	●	●	●	●
Ambiente-Lichtpaket pro (QQ4)	●	●	●	●	●	●	●
Ablage- und Gepäckraumpaket (PKC)	●	●	●	●	●	●	●
Dekoreinlagen Aluminium matt gebürstet mit Linearprägung anthrazit (5MB)	●	●	●	●	●	●	●
Dekoreinlagen Carbon Mikro-Körper Struktur (SMK)	●	●	●	●	●	●	●
Memory-Funktion für den Fahrersitz und die Außenspiegel*** (AI1)	●	●	●	●	●	●	●
Vordersitze elektrisch einstellbar (3L5)	●	●	●	●	●	●	●
Interieurapplikationen Vanadiumoptik**** (QJ3)	●	●	●	●	●	●	●
Sitzbelüftung vorn (4D3)	-	-	-	●	-	●	●

\* Nur bestellbar in Verbindung mit Tech pro (PQC) und weiteren aufpreispflichtigen Ausstattungen. \*\* Nur bestellbar in Verbindung mit Farbnähten rot, Audi Sport GmbH (YYB). \*\*\* Nur bestellbar in Verbindung mit Tech (PQA), Tech plus (PQB) oder Tech pro (PQC). \*\*\*\* Nur bestellbar in Verbindung mit Exterieur S line (PY2).

● = als Sonderausstattung lieferbar ○ = Bestandteil des Interieur-Pakets

# Interieur S

	Bestellschlüssel	EUR inkl. 19% MwSt. <sup>1</sup> EUR ohne MwSt. <sup>1</sup>	Q5 SUV	SQ5 SUV
<p><b>Interieur S line mit Sportsitzen Stoff schwarz</b></p>  <p>Das Paket beinhaltet:</p> <ul style="list-style-type: none"> <li>▶ Sportsitze vorn mit manuell ausziehbarer Oberschenkelauflage, optisch integrierten Kopfstützen und ausgeprägten Sitzseitenwangen für besseren Seitenhalt in Kurven</li> <li>▶ Sitzmittelbahnen und Kopfstützen in Stoff Kaskade<sup>20</sup>, gesticktes S-Emblem in der Lehne der Vordersitze, Sitzseitenwangen in Stoff Impressum (Sitzbezüge im Fond optisch an die Vordersitze angepasst)</li> <li>▶ 4-Wege-Lendenwirbelstütze für die Vordersitze, elektrisch, horizontal und vertikal in 4 Richtungen individuell einstellbar</li> <li>▶ Interieurelemente oben Stoff Kaskade<sup>20</sup> und unten Kunstleder: Dekorelemente in der Instrumententafel sowie in den Türen und Türarmauflagen in Stoff Kaskade<sup>20</sup>, Kontrastnaht auf den Türarmauflagen, Kniepads an der Mittelkonsole in Kunstleder schwarz mit Kontrastnaht</li> <li>▶ Instrumententafel-Oberseite schwarz mit Kontrastnaht</li> <li>▶ Komfortmittellarmlehne vorn mit stufenloser Höhenverstellung im Bereich von 5 bis 20° oder komplett aufklappbar, mit Memory-Funktion</li> <li>▶ Akzentflächen und Bedientasten schwarz glänzend für Elemente in der Instrumententafel, den Türverkleidungen vorn und der Mittelkonsole</li> <li>▶ Sportlederlenkrad, 3-Speichen, oben und unten abgeflacht, mit Multifunktion und Schaltwippen, Applikation Chromoptik, S-Emblem, Lenkradgriffe perforiertes Leder und Kontrastnaht</li> <li>▶ Pedalerie und Fußstütze in Edelstahl</li> <li>▶ Einstiegsleisten mit Aluminiumeinlegern vorn, beleuchtet, S-Schriftzug</li> <li>▶ Dachhimmel Stoff schwarz</li> </ul>	PWK	2.820,- 2.369,75	●	-

	Bestellschlüssel	EUR inkl. 19% MwSt. <sup>1</sup> EUR ohne MwSt. <sup>1</sup>	Q5 SUV	SQ5 SUV
<p><b>Interieur S mit Sportsitzen, Leder/Kunstleder-Kombination schwarz</b></p>  <p>Das Paket beinhaltet:</p> <ul style="list-style-type: none"> <li>▶ Sportsitze vorn mit manuell ausziehbarer Oberschenkelauflage, optisch integrierten Kopfstützen und ausgeprägten Sitzseitenwangen für besseren Seitenhalt in Kurven</li> <li>▶ Sitzmittelbahnen in Leder schwarz, Sitzseitenwangen und Kopfstützen in Kunstleder schwarz; mit Kontrastnähten und S-Prägung in den Lehnen der Vordersitze (Sitzbezüge im Fond optisch an die Vordersitze angepasst)</li> <li>▶ 4-Wege-Lendenwirbelstütze für die Vordersitze, elektrisch, horizontal und vertikal in 4 Richtungen individuell einstellbar</li> <li>▶ Interieurelemente oben und unten Kunstleder: Dekorelemente in der Instrumententafel, den Türen und Türarmauflagen in Kunstleder, Kontrastnaht auf den Türarmauflagen, Kniepads an der Mittelkonsole in Kunstleder mit Kontrastnaht, Kunstleder passend zur jeweiligen Innenausstattung</li> <li>▶ Instrumententafel-Oberseite schwarz mit Kontrastnaht</li> <li>▶ Komfortmittellarmlehne vorn mit stufenloser Höhenverstellung im Bereich von 5 bis 20° oder komplett aufklappbar, mit Memory-Funktion</li> <li>▶ Akzentflächen und Bedientasten schwarz glänzend für Elemente in der Instrumententafel, den Türverkleidungen vorn und der Mittelkonsole</li> <li>▶ Sportlederlenkrad, 3-Speichen, oben und unten abgeflacht, mit Multifunktion und Schaltwippen, Applikation Chromoptik, S-Emblem, Lenkradgriffe perforiertes Leder und Kontrastnaht</li> <li>▶ Pedalerie und Fußstütze in Edelstahl</li> <li>▶ Einstiegsleisten mit Aluminiumeinlegern vorn, beleuchtet, S-Schriftzug</li> <li>▶ Dachhimmel Stoff schwarz</li> </ul>	PWL	4.290,- 3.605,04	●	-

# Interieur S

		Bestellschlüssel	EUR inkl. 19% MwSt. <sup>1</sup> EUR ohne MwSt. <sup>1</sup>	Q5 SUV	SQ5 SUV
<b>Interieur S mit Sportsitzen, Mikrofaser Dinamica/Leder-Kombination schwarz</b>		PWN	5.365,- 4.508,40	●	○
 <p>Das Paket beinhaltet:</p> <ul style="list-style-type: none"> <li>▶ Sportsitze vorn mit manuell ausziehbarer Oberschenkelauflage, optisch integrierten Kopfstützen und ausgeprägten Sitzseitenwangen für besseren Seitenhalt in Kurven</li> <li>▶ Sitzmittelbahnen in Mikrofaser Dinamica<sup>3</sup> schwarz mit Rautensteppung, Sitzseitenwangen in Leder schwarz, Kopfstützen in Kunstleder schwarz, S-Prägung in den Lehnen der Vordersitze; mit Kontrastnähten (Sitzbezüge im Fond optisch an die Vordersitze angepasst)</li> <li>▶ Vordersitze elektrisch einstellbar in Sitzhöhe, Sitzlängsposition, Sitz- und Lehnenneigung sowie manuelle Einstellung der Oberschenkelauflage</li> <li>▶ 4-Wege-Lendenwirbelstütze für die Vordersitze, elektrisch, horizontal und vertikal in 4 Richtungen individuell einstellbar</li> <li>▶ Interieurelemente oben und unten Mikrofaser Dinamica<sup>3</sup>: Dekorelemente in der Instrumententafel sowie in den Türen und Türarmlagen in Mikrofaser Dinamica<sup>3</sup> schwarz, Kontrastnaht auf den Türarmlagen, Kniepads an der Mittelkonsole in Mikrofaser Dinamica<sup>3</sup> schwarz mit Kontrastnaht</li> <li>▶ Instrumententafel-Oberseite schwarz mit Kontrastnaht</li> <li>▶ Komfortmittellarmlehne vorn mit stufenloser Höhenverstellung im Bereich von 5 bis 20° oder komplett aufklappbar, mit Memory-Funktion</li> <li>▶ Akzentflächen und Bedientasten schwarz glänzend für Elemente in der Instrumententafel, den Türverkleidungen vorn und der Mittelkonsole</li> <li>▶ Sportlederlenkrad, 3-Speichen, oben und unten abgeflacht, mit Multifunktion und Schaltwippen, Applikation Chromoptik, S-Emblem, Lenkradgriffe perforiertes Leder und Kontrastnaht</li> <li>▶ Pedalerie und Fußstütze in Edelstahl</li> <li>▶ Einstiegsleisten mit Aluminiemeinlegern vorn, beleuchtet, S-Schriftzug</li> <li>▶ Dachhimmel Stoff schwarz</li> </ul>					

	Bestellschlüssel	EUR inkl. 19% MwSt. <sup>1</sup> EUR ohne MwSt. <sup>1</sup>	Q5 SUV	SQ5 SUV	
<b>Interieur S mit Sportsitzen, Leder schwarz</b>	PWO	<b>7.405,-</b> 6.222,69 <b>2.290,-</b> 1.924,37	● -	- ●	
	<p>Das Paket beinhaltet:</p> <ul style="list-style-type: none"> <li>▶ Sportsitze vorn mit manuell ausziehbarer Oberschenkelauflage, optisch integrierten Kopfstützen und ausgeprägten Sitzseitenwangen für besseren Seitenhalt in Kurven</li> <li>▶ belüftete Sitzmittelbahn der Vordersitze und nicht belüftete Sitzmittelbahn der beiden äußeren Fondsitze in Leder perforiert schwarz mit Rautensteppung, Sitzseitenwangen und Kopfstützen in Leder Feinnappa schwarz; mit Kontrastnähten (Sitzbezüge im Fond optisch an die Vordersitze angepasst)</li> <li>▶ Sitzbelüftung vorn mit aktiver Sitzbelüftung der Sitz- und Lehnenmittelbahn der Vordersitze</li> <li>▶ Vordersitze elektrisch einstellbar mit elektrischer Einstellung von Sitzhöhe, Sitzlängsposition, Sitz- und Lehnenneigung sowie manueller Einstellung der Oberschenkelauflage</li> <li>▶ Lendenwirbelstütze pneumatisch einstellbar mit Massagefunktion für die Vordersitze</li> <li>▶ Interieurelemente oben und unten Mikrofaser Dinamica<sup>3</sup>: Dekorelemente in der Instrumententafel sowie in den Türen und Türarmauflagen in Mikrofaser Dinamica<sup>3</sup> schwarz, Kontrastnaht auf den Türarmauflagen, Kniepads an der Mittelkonsole in Mikrofaser Dinamica<sup>3</sup> schwarz mit Kontrastnaht</li> <li>▶ Instrumententafel-Oberseite schwarz mit Kontrastnaht</li> <li>▶ Komfortmittellarmlehne vorn mit stufenloser Höhenverstellung im Bereich von 5 bis 20° oder komplett aufklappbar, mit Memory-Funktion</li> <li>▶ Akzentflächen und Bedientasten schwarz glänzend für Elemente in der Instrumententafel, den Türverkleidungen vorn und der Mittelkonsole</li> <li>▶ Sportlederlenkrad, 3-Speichen, oben und unten abgeflacht, mit Multifunktion und Schaltwippen, Applikation Chromoptik, S-Emblem, Lenkradgriffe perforiertes Leder und Kontrastnaht</li> <li>▶ Pedalerie und Fußstütze in Edelstahl</li> <li>▶ Einstiegsleisten mit Aluminiumeinlegern vorn, beleuchtet, S-Schriftzug</li> <li>▶ Dachhimmel Stoff schwarz</li> </ul>				

# Interieur S

	Bestellschlüssel	EUR inkl. 19% MwSt. <sup>1</sup> EUR ohne MwSt. <sup>1</sup>	Q5 SUV	SQ5 SUV
<p><b>Interieur S mit Sportsitzen plus, Leder, rot</b></p>  <p>Das Paket beinhaltet:</p> <ul style="list-style-type: none"> <li>▶ Sportsitze vorn mit manuell ausziehbarer Oberschenkelauflage, optisch integrierten Kopfstützen und ausgeprägten Sitzseitenwangen für besseren Seitenhalt in Kurven</li> <li>▶ belüftete Sitzmittelbahn der Vordersitze und nicht belüftete Sitzmittelbahn der beiden äußeren Fondsitze in Leder perforiert arrasrot mit Rautensteppung, Sitzseitenwangen und Kopfstützen in Leder Feinnappa arrasrot; mit Kontrastnähten (Sitzbezüge im Fond optisch an die Vordersitze angepasst)</li> <li>▶ Sitzbelüftung vorn mit aktiver Sitzbelüftung der Sitz- und Lehnenmittelbahn der Vordersitze</li> <li>▶ Vordersitze elektrisch einstellbar mit elektrischer Einstellung von Sitzhöhe, Sitzlängsposition, Sitz- und Lehnenneigung sowie manueller Einstellung der Oberschenkelauflage</li> <li>▶ Lendenwirbelstütze pneumatisch einstellbar mit Massagefunktion für die Vordersitze</li> <li>▶ Interieurelemente oben und unten Mikrofaser Dinamica<sup>3</sup>: Dekorelemente in der Instrumententafel sowie in den Türen und Türarmauflagen in Mikrofaser Dinamica<sup>3</sup>, Kontrastnaht auf den Türarmauflagen, Kniepads an der Mittelkonsole in Mikrofaser Dinamica<sup>3</sup> mit Kontrastnaht; Mikrofaser Dinamica<sup>3</sup> passend zur jeweiligen Innenausstattung</li> <li>▶ Instrumententafel-Oberseite schwarz mit Kontrastnaht</li> <li>▶ Komfortmittellarmlehne vorn mit stufenloser Höhenverstellung im Bereich von 5 bis 20° oder komplett aufklappbar, mit Memory-Funktion</li> <li>▶ Akzentflächen und Bedientasten schwarz glänzend für Elemente in der Instrumententafel, den Türverkleidungen vorn und der Mittelkonsole</li> <li>▶ Sportlederlenkrad, 3-Speichen, oben und unten abgeflacht, mit Multifunktion und Schaltwippen, Applikation Chromoptik, S-Emblem, Lenkradgriffe perforiertes Leder und Kontrastnaht</li> <li>▶ Pedalerie und Fußstütze in Edelstahl</li> <li>▶ Einstiegsleisten mit Aluminiumeinlegern vorn, beleuchtet, S-Schriftzug</li> <li>▶ Dachhimmel Stoff schwarz</li> </ul>	PWV	2.290,- 1.924,37	-	●

# Weitere Interieurumfänge

		Bestellschlüssel	EUR inkl. 19% MwSt. <sup>1</sup> EUR ohne MwSt. <sup>1</sup>	Q5 SUV	SQ5 SUV
<b>Einstiegsleisten mit Aluminiumeinlegern vorn</b>				○	-
<b>Einstiegsleisten mit Aluminiumeinlegern vorn, beleuchtet</b>	Hinweis: nur in Verbindung mit einem Interieurpaket erhältlich		im Paketpreis enthalten	●	-
<b>Einstiegsleisten mit Aluminiumeinlegern vorn, beleuchtet, S-Schriftzug</b>	Hinweis: nur in Verbindung mit einem Interieurpaket erhältlich		im Paketpreis enthalten	●	○
<b>Pedalerie und Fußstütze in Edelstahl</b>	Hinweis: nur in Verbindung mit einem Interieurpaket erhältlich		im Paketpreis enthalten	●	○
<b>4-Wege-Lendenwirbelstütze für die Vordersitze</b>	Elektrisch, horizontal und vertikal in vier Richtungen individuell einstellbar, sorgt die Lendenwirbelstütze für eine entspannte, ergonomische Sitzhaltung.  Hinweis: nur in Verbindung mit einem Interieurpaket erhältlich		im Paketpreis enthalten	●	○
<b>Lendenwirbelstütze pneumatisch einstellbar mit Massagefunktion für die Vordersitze</b>	Die Lendenwirbelstütze sorgt durch gezieltes Be- und Entlüften der Lordose-Blasen in den Vordersitzen für Unterstützung im Lendenwirbelbereich und ist über eine Lendenwirbelstützentaste am Sitz einstellbar.  Die Massagefunktion umfasst drei verschiedene Programme, die zur gezielten Entspannung des Lendenwirbelbereichs entwickelt wurden. Diese können in drei Intensitäten eingestellt werden. Die Einstellung der Programme und ihrer Intensität erfolgt über das MMI touch-Display. Die Massagefunktion kann über die Massagedirekttaste oder das MMI ein- bzw. ausgeschaltet werden. Ein Massagevorgang dauert circa 10 Minuten.  Verfügbare Massageprogramme: ▶ Welle ▶ Stretch ▶ Kneten  Hinweis: nur in Verbindung mit einem Interieurpaket erhältlich		im Paketpreis enthalten	●	●



# Weitere Interieurumfänge

		Bestellschlüssel	EUR inkl. 19% MwSt. <sup>1</sup> EUR ohne MwSt. <sup>1</sup>	Q5 SUV	SQ5 SUV
<b>Innenbeleuchtung</b>	<p>Die Innenbeleuchtung in Weiß beinhaltet:</p> <ul style="list-style-type: none"> <li>▶ LED-Dachmodul vorn und hinten, inklusive Leseleuchten</li> <li>▶ Make-up-Spiegel, beleuchtet, für Fahrer- und Beifahrerseite</li> <li>▶ Staufachbeleuchtung unter der Mittelarmlehne</li> <li>▶ Handschuhfachbeleuchtung</li> <li>▶ Fußraumbeleuchtung vorn</li> <li>▶ Gepäckraumleuchte</li> <li>▶ Vorfeldbeleuchtung Heckklappe</li> </ul>			○	-
<b>Ambiente-Lichtpaket plus</b>	<p>Das Ambiente-Lichtpaket plus taucht den Innenraum in ein stimmungsvolles, farbiges Licht. Die Eleganz des Designs wird durch die gezielte Beleuchtung betont.</p> <p>Das Ambiente-Lichtpaket plus beinhaltet die Umfänge der serienmäßigen Innenbeleuchtung in Weiß:</p> <ul style="list-style-type: none"> <li>▶ LED-Dachmodul vorn und hinten, inklusive Leseleuchten</li> <li>▶ Make-up-Spiegel, beleuchtet, für Fahrer- und Beifahrerseite</li> <li>▶ Staufachbeleuchtung unter der Mittelarmlehne</li> <li>▶ Handschuhfachbeleuchtung</li> <li>▶ Fußraumbeleuchtung vorn</li> <li>▶ Gepäckraumleuchte</li> <li>▶ Vorfeldbeleuchtung Heckklappe</li> </ul> <p>Zusätzlich beinhaltet das Ambiente-Lichtpaket plus:</p> <ul style="list-style-type: none"> <li>▶ Fußraumbeleuchtung hinten (in Weiß)</li> <li>▶ Vorfeldbeleuchtung in den Türgriffen außen (in Weiß)</li> <li>▶ Einstiegsleuchten vorn und hinten (in Weiß)</li> <li>▶ Konturbeleuchtung der Türen vorn und hinten (farbig)</li> <li>▶ Ambientebeleuchtung der Türflächen vorn und hinten (farbig)</li> <li>▶ Ambientebeleuchtung Audi virtual cockpit (farbig)</li> <li>▶ Cupholder, beleuchtet (farbig)</li> <li>▶ Konturbeleuchtung der Mittelkonsole vorn (farbig)</li> <li>▶ Ambientebeleuchtung der Mittelkonsole vorn (farbig)</li> <li>▶ Telefonablage mit induktiver Ladefunktion und Mobilfunk-Koppelantenne (farbig)</li> <li>▶ Konturbeleuchtung unter der Frontscheibe (statisch, farbig)</li> </ul> <p>Für die Anpassung stehen vordefinierte Farbprofile zur Verfügung. Zusätzlich können ein interaktives und ein individuelles Farbprofil aktiviert werden. Das interaktive Farbprofil wird durch die jeweiligen Audi drive select-Modi gesteuert. Beim individuellen Farbprofil können 30 Farben ausgewählt werden.</p> <p>Hinweis: nur in Verbindung mit einem Interieurpaket erhältlich</p>	QQ2	ohne Mehrpreis	●	○

		Bestellschlüssel	EUR inkl. 19% MwSt. <sup>1</sup> EUR ohne MwSt. <sup>1</sup>	Q5 SUV	SQ5 SUV
<p><b>Ambiente-Lichtpaket pro</b></p>	<p>Das Ambiente-Lichtpaket pro ergänzt das Ambiente-Lichtpaket plus mit seinem stimmungsvollen, mehrfarbigen Licht um das dynamische Interaktionslicht.</p> <p>Das dynamische Interaktionslicht ist eine Lichtleiste unterhalb der Windschutzscheibe, die den Innenraum in einem schönen Farbspektrum inszeniert und die fahrende Person situationsgerecht unterstützen kann. Lichtanimationen signalisieren zum Beispiel die Fahrbereitschaft oder, dass der Blinker gesetzt wurde.</p> <p>Das Ambiente-Lichtpaket pro beinhaltet die Umfänge des Ambiente-Lichtpakets plus mit:</p> <ul style="list-style-type: none"> <li>▶ LED-Dachmodul vorn und hinten, inklusive Leseleuchten (in Weiß)</li> <li>▶ Make-up-Spiegel, beleuchtet, für Fahrer- und Beifahrerseite (in Weiß)</li> <li>▶ Staufachbeleuchtung unter der Mittelarmlehne (in Weiß)</li> <li>▶ Handschuhfachbeleuchtung (in Weiß)</li> <li>▶ Fußraumbeleuchtung vorn und hinten (in Weiß)</li> <li>▶ Gepäckraumleuchte (in Weiß)</li> <li>▶ Vorfeldbeleuchtung Heckklappe (in Weiß)</li> <li>▶ Vorfeldbeleuchtung in den Türgriffen außen (in Weiß)</li> <li>▶ Einstiegsleuchten vorn und hinten (in Weiß)</li> <li>▶ Konturbeleuchtung der Türen vorn und hinten (farbig)</li> <li>▶ Ambientebeleuchtung der Türflächen vorn und hinten (farbig)</li> <li>▶ Ambientebeleuchtung Audi virtual cockpit (farbig)</li> <li>▶ Cupholder, beleuchtet (farbig)</li> <li>▶ Konturbeleuchtung der Mittelkonsole vorn (farbig)</li> <li>▶ Ambientebeleuchtung der Mittelkonsole vorn (farbig)</li> <li>▶ Telefonablage mit induktiver Ladefunktion und Mobilfunk-Koppelantenne (farbig)</li> <li>▶ Konturbeleuchtung unter der Frontscheibe (statisch, farbig)</li> </ul> <p>Zusätzlich beinhaltet das Ambiente-Lichtpaket pro:</p> <ul style="list-style-type: none"> <li>▶ dynamisches Interaktionslicht (farbig)</li> </ul> <p>Für die Anpassung stehen vordefinierte Farbprofile zur Verfügung. Zusätzlich können ein interaktives und ein individuelles Farbprofil aktiviert werden. Das interaktive Farbprofil wird durch die jeweiligen Audi drive select-Modi gesteuert. Beim individuellen Farbprofil können 30 Farben ausgewählt werden.</p> <p>Hinweis: nur in Verbindung mit einem Interieurpaket erhältlich</p>	QQ4	300,- 252,10	●	●

# Weitere Interieurumfänge

		Bestellschlüssel	EUR inkl. 19% MwSt. <sup>1</sup> EUR ohne MwSt. <sup>1</sup>	Q5 SUV	SQ5 SUV
<p><b>Ablage- und Gepäckraumpaket</b></p>  <p>Für flexiblen Transport von Gegenständen und Komfort bietet das Ablage- und Gepäckraumpaket praktische Halterungen, Netze und Fächer. Inklusive Rücksitzbank plus</p> <p>Das Paket beinhaltet:</p> <ul style="list-style-type: none"> <li>▶ Ablagenetz an der Rückseite der Vordersitzlehnen</li> <li>▶ Ablagefach auf der Fahrerseite</li> <li>▶ abschließbares Handschuhfach</li> <li>▶ Gummieinleger Türverkleidung im Fond (herausnehmbar)</li> <li>▶ Gepäckraumnetz</li> <li>▶ Netz Gepäckraummulde links</li> <li>▶ Spannband Gepäckraumseite links</li> <li>▶ Rücksitzbank plus</li> </ul> <p>Die Rücksitzbank plus umfasst:</p> <ul style="list-style-type: none"> <li>▶ Verschieben in Längsrichtung</li> <li>▶ Einstellung der Lehnenneigung</li> <li>▶ Mittelarmlehne mit Getränkehaltern</li> <li>▶ Rücksitzlehne teilbar im Verhältnis 40 : 20 : 40 oder vollständig umklappbar</li> <li>▶ Lehnenferntriebregelung im Gepäckraum für die beiden äußeren Lehmenteile (für das kleinere Mittelteil keine eigene Ferntriebregelung)</li> </ul> <p>Hinweis: nur in Verbindung mit einem Interieurpaket erhältlich</p>	<p>PKC</p> <p>590,- 495,80</p>	<p>●</p>	<p>○</p>	<p>○</p>	
<p><b>Dekoreinlagen Laserstruktur schwarz</b></p>  <p>für Instrumententafel</p>			<p>○</p>	<p>-</p>	

		Bestellschlüssel	EUR inkl. 19% MwSt. <sup>1</sup> EUR ohne MwSt. <sup>1</sup>	Q5 SUV	SQ5 SUV	
<b>Dekoreinlagen Aluminium matt gebürstet mit Linearprägung anthrazit</b>		für Instrumententafel Hinweis: nur in Verbindung mit Interieur S und Interieur S line erhältlich	SMB	ohne Mehrpreis	●	○
<b>Dekoreinlagen Aluminium matt gebürstet silber</b>		für Instrumententafel  in Verbindung mit ausgewählten Interieurpaketen (PWA, PWB, PWC, PWE, PWF, PWT, PWW)	SMF	<b>250,-</b> 210,08  ohne Mehrpreis	●	-
<b>Dekoreinlagen Holz Linde Sediment silbergrau naturell</b>		für Instrumententafel Hinweis: nicht in Verbindung mit Interieur S und Interieur S line erhältlich  in Verbindung mit ausgewählten Interieurpaketen (PWA, PWB, PWC, PWE, PWF, PWT, PWW)	SMC	<b>480,-</b> 403,36  <b>230,-</b> 193,28	●	-

# Weitere Interieurumfänge

		Bestellschlüssel	EUR inkl. 19 % MwSt. <sup>1</sup> EUR ohne MwSt. <sup>1</sup>	Q5 SUV	SQ5 SUV
<b>Dekoreinlagen Holz Nussbaumstamm braun naturell</b> 	für Instrumententafel	5TK	480,- 403,36	●	-
	Hinweis: nicht in Verbindung mit Interieur S und Interieur S line erhältlich in Verbindung mit ausgewählten Interieurpaketen (PWA, PWB, PWC, PWE, PWF, PWT, PWW)		230,- 193,28	●	-
<b>Dekoreinlagen Carbon Mikro-Körper Struktur</b> 	für Instrumententafel	5MK	490,- 411,76	●	●
	Ein Angebot der Audi Sport GmbH Hinweis: nur in Verbindung mit Interieur S und Interieur S line erhältlich				
<b>Memory-Funktion für den Fahrersitz und die Außenspiegel</b>	Die Memory-Funktion für die Fahrerseite bietet zwei Speicherplätze für den elektrisch einstellbaren Fahrersitz und die Außenspiegel. Über die Speichertaste in der Türverkleidung können die Einstellungen gespeichert und abgerufen werden.  Durch „Personalisierung“ wird zusätzlich die letzte Sitz-/Außenspiegelposition automatisch im persönlichen Profil gespeichert.  Hinweis: nur in Verbindung mit Tech (PQA), Tech plus (PQB) oder Tech pro (PQC) erhältlich	AI1	205,- 172,27	●	●
<b>Vordersitze manuell einstellbar</b>	Es steht eine Vielzahl manueller Einstellmöglichkeiten zur Verfügung: ▶ Sitzhöhe ▶ Sitzlängsposition ▶ Lehnenneigung  bei Sportsitzen vorn zusätzlich mit manueller Einstellung von Sitzneigung und Oberschenkelauflage			○	-

● = als Sonderausstattung lieferbar ○ = Serienausstattung ● = Serien-/Sonderausstattung modellabhängig - = kein Angebot. Erläuterungen zu den Fußnoten finden Sie ab Seite 135.

		Bestellschlüssel	EUR inkl. 19% MwSt. <sup>1</sup> EUR ohne MwSt. <sup>1</sup>	Q5 SUV	SQ5 SUV
<b>Vordersitze elektrisch einstellbar</b>	<p>Es steht eine Vielzahl elektrischer Einstellmöglichkeiten zur Verfügung:</p> <ul style="list-style-type: none"> <li>▶ Sitzhöhe</li> <li>▶ Sitzlängsposition</li> <li>▶ Sitz- und Lehnenneigung</li> </ul> <p>bei Sportsitzen vorn zusätzlich mit manueller Einstellung der Oberschenkelauflage</p> <p>Hinweis: für Q5 SUV nur in Verbindung mit einem Interieurpaket erhältlich</p>	3L5	765,- 642,86	●	○
<b>Interieurapplikationen Aluminiumoptik</b>	Akzente im Interieur in Aluminiumoptik			○	○
<b>Interieurapplikationen Vanadiumoptik</b>	<p>dunkle Akzente im Interieur in Vanadiumoptik</p> <p>Ein Angebot der Audi Sport GmbH</p> <p>Hinweis: nur in Verbindung mit Exterieur S line (PY2) und einem Interieur S line-Innenraumpaket erhältlich</p>	QJ3	200,- 168,07	●	●
<b>Sitzbelüftung vorn</b>	<p>Die aktive Sitzbelüftung reguliert die Belüftung von Fahrer- und Beifahrersitz. Zur Belüftung wird Luft mittels Lüfter durch das perforierte Leder der Sitz- und Lehnenmittelbahn angesaugt. Die Stärke des Luftstroms ist in drei Stufen direkt im MMI touch-Display einstellbar. Der Unterkühlschutz wird durch automatische Beheizung erreicht.</p> <p>Mit der Sitzklima-Balance-Funktion kann über das MMI touch-Display die Belüftung von Sitzlehne und Sitzfläche individuell geregelt werden.</p> <p>Hinweis: Bei der Sitzbelüftung vorn ist das Leder der belüfteten Vorder- und der unbelüfteten äußeren Fondsitze perforiert.</p> <p>Hinweis: nur in Verbindung mit einem Interieurpaket erhältlich</p>	4D3	ohne Mehrpreis	●	●



# Sitze und Sitzkomfort



		Bestellschlüssel	EUR inkl. 19% MwSt. <sup>1</sup> EUR ohne MwSt. <sup>1</sup>	Q5 SUV	SQ5 SUV
<b>Stoff Passage</b>	<p>für Normalsitze vorn:</p> <ul style="list-style-type: none"> <li>▶ Sitzmittelbahnen in Stoff Passage</li> <li>▶ Sitzseitenwangen und Kopfstützen in Stoff uni schwarz</li> </ul> <p>Die Sitzbezüge im Fond sind optisch an die Vordersitze angepasst.</p>			○	-
<b>Mikrofaser Dinamica<sup>3</sup>/Leder-Kombination mit Rautensteppung und S-Prägung</b>	<p>für Sportsitze vorn:</p> <ul style="list-style-type: none"> <li>▶ Sitzmittelbahnen in Mikrofaser Dinamica schwarz mit Rautensteppung</li> <li>▶ Sitzseitenwangen in Leder schwarz</li> <li>▶ Kopfstützen in Kunstleder schwarz</li> <li>▶ Kontrastnähte</li> <li>▶ S-Prägung in den Lehnen der Vordersitze</li> </ul> <p>Die Sitzbezüge im Fond sind optisch an die Vordersitze angepasst.</p> <p>Das chromfrei gegerbte, gedeckte Leder akzentuiert die exklusive Anmutung des Fahrzeuginnenraums. Die komplette Durchfärbung und der Oberflächenschutz vermitteln Hochwertigkeit und sorgen für Langlebigkeit, Pflegeleichtigkeit und Lichtechtheit.</p>			-	○
<b>Normalsitze vorn</b>	 <p>Die Normalsitze vorn bieten angenehmen Sitzkomfort und können mit verschiedenen Sitzbezugmaterialien und -farben kombiniert werden.</p>			○	-



# Sitze und Sitzkomfort

	Bestellschlüssel	EUR inkl. 19% MwSt. <sup>1</sup> EUR ohne MwSt. <sup>1</sup>	Q5 SUV	SQ5 SUV
<b>Sportsitze vorn</b>  <p>Auf sportliche Ambitionen abgestimmt. Sportsitze vorn mit ausgeprägter Form und individueller Einstellung.</p> <p>Die Sportsitze vorn verfügen zusätzlich über:</p> <ul style="list-style-type: none"> <li>▶ manuell ausziehbare Oberschenkelauflage</li> <li>▶ optisch integrierte Kopfstützen</li> <li>▶ ausgeprägte Sitzseitenwangen für besseren Seitenhalt in Kurven</li> </ul>			-	○
<b>Mittelarmlehne vorn</b> komplett hochklappbar			○	-
<b>Komfortmittelarmlehne vorn</b> <ul style="list-style-type: none"> <li>▶ stufenlose Höhenverstellung im Bereich von 5 bis 20° oder komplett aufklappbar</li> <li>▶ mit Memory-Funktion</li> </ul> <p>Hinweis: für Q5 SUV nur in Verbindung mit Tech (PQA), Tech plus (PQB) oder Tech pro (PQC) erhältlich</p>		im Paketpreis enthalten	●	○
<b>Kindersitzbefestigung i-Size auf der Beifahrerseite und i-Size und Top Tether auf den äußeren Fondsitzen</b> Normhalterung zur praktischen Befestigung von i-Size- und ISOFIX-Kindersitzen vorn und auf den äußeren Fondsitzen Mit dem sogenannten Top Tether steht ein zusätzlicher Befestigungspunkt oben am Sitz für die äußeren Fondsitze zur Verfügung. Die empfohlenen Kindersitze von Audi Original Zubehör erhalten Sie bei Ihrem Audi Partner.			○	○
<b>Farbnähte rot, Audi Sport GmbH</b>  <ul style="list-style-type: none"> <li>▶ Kontrastnähte in Expressrot auf Sitzbezügen, Instrumententafel-Oberseite, Kniepads an der Mittelkonsole, Türarauflagen, Sportlederlenkrad und Komfortmittelarmlehne</li> <li>▶ Gurtbänder schwarz mit Rändern in Rot (für Vordersitze und äußere Fondsitze)</li> <li>▶ Fußmatten schwarz mit Biese und Kontrastnaht in Expressrot</li> </ul> <p>Ein Angebot der Audi Sport GmbH</p> <p>Hinweis: für Q5 SUV nur in Verbindung mit Interieurpaket S mit Sportsitzen, Mikrofaser Dinamica/Leder-Kombination schwarz (PWN) und Exterieur S line (PY2) erhältlich</p>	YYB	680,- 571,43	●	●

# Dachhimmel

		Bestellschlüssel	EUR inkl. 19% MwSt. <sup>1</sup>	EUR ohne MwSt. <sup>1</sup>	Q5 SUV	SQ5 SUV
<b>Dachhimmel Stoff, Farbe spezifisch</b>	in Felsgrau				<input type="radio"/>	-
<b>Dachhimmel Stoff schwarz</b>	Hinweis: für Q5 SUV nur in Verbindung mit einem der Interieurpakete PWB, PWK, PWL, PWN, PWO oder PWV erhältlich		im Paketpreis enthalten		<input checked="" type="radio"/>	<input type="radio"/>

# Lenkräder

		Bestellschlüssel	EUR inkl. 19% MwSt. <sup>1</sup> EUR ohne MwSt. <sup>1</sup>	Q5 SUV	SQ5 SUV
<p><b>Doppelspeichen-Lederlenkrad mit Multifunktion und Schaltwippen</b></p>  <p>Das progressive und markante Doppelspeichen-Lederlenkrad mit Aluminiumoptik liegt gut in der Hand und integriert sich nahtlos in das Interieur des Fahrzeugs.</p> <p>Zur einfachen Bedienung der umfangreichen serienmäßigen und optional gegen Aufpreis erhältlichen Infotainment-Umfänge ist das Lenkrad mit Multifunktionstasten mit Touchbedienung ausgestattet.</p> <p>Schaltwippen ermöglichen das manuelle Wechseln der Fahrstufen des Automatikgetriebes.</p>				○	-
<p><b>Sportlederlenkrad, 3-Speichen, oben und unten abgeflacht, mit Multifunktion und Schaltwippen</b></p>  <p>Das progressive und markante Sportlederlenkrad im 3-Speichen-Design ist oben und unten abgeflacht und bietet eine besonders sportliche Optik. Es liegt gut in der Hand und integriert sich nahtlos in das Interieur des Fahrzeugs.</p> <p>Zur einfachen Bedienung der umfangreichen serienmäßigen und optional gegen Aufpreis erhältlichen Infotainment-Umfänge ist das Lenkrad mit Multifunktionstasten mit Touchbedienung ausgestattet.</p> <p>Schaltwippen ermöglichen das manuelle Wechseln der Fahrstufen des Automatikgetriebes.</p> <p>Hinweis: nur über ein S line-Interieurpaket bestellbar</p>	1XY	im Paketpreis enthalten		●	○
<p><b>Doppelspeichen-Sportlederlenkrad, oben und unten abgeflacht, mit Multifunktion und Schaltwippen</b></p>  <p>Das progressive und markante Doppelspeichen-Sportlederlenkrad mit Aluminiumoptik ist oben und unten abgeflacht und überzeugt durch seine sportliche Optik. Es liegt gut in der Hand und integriert sich nahtlos in das Interieur des Fahrzeugs.</p> <p>Zur einfachen Bedienung der umfangreichen serienmäßigen und optional gegen Aufpreis erhältlichen Infotainment-Umfänge ist das Lenkrad mit Multifunktionstasten mit Touchbedienung ausgestattet.</p> <p>Schaltwippen ermöglichen das manuelle Wechseln der Fahrstufen des Automatikgetriebes.</p> <p>Hinweis: nicht in Verbindung mit einem S line-Interieurpaket bestellbar</p>	2FS	220,- 184,87		●	-

		Bestellschlüssel	EUR inkl. 19% MwSt. <sup>1</sup> EUR ohne MwSt. <sup>1</sup>	Q5 SUV	SQ5 SUV
<b>Lenkradeinstellung manuell</b>	Das Lenkrad lässt sich manuell in die gewünschte Position bringen. Es ist in Höhe und Abstand einstellbar.			○	○
<b>Lenkradeinstellung elektrisch</b>	Das Lenkrad lässt sich bequem per Knopfdruck in Höhe und Abstand in die gewünschte Position einstellen. Die Ein- und Ausstiegsautomatik bringt das Lenkrad bei Bedarf in eine Position, die das Ein- und Aussteigen komfortabler macht. In Verbindung mit Vordersitzen elektrisch einstellbar zusätzlich mit Memory-Funktion, welche die individuelle Höhen- und Abstandseinstellung des Lenkrads speichert.  Hinweis: nur in Verbindung mit Tech pro (PQC) erhältlich		im Paketpreis enthalten	●	●
<b>Lenkradapplikation Chromoptik</b>				○	-
<b>Lenkradapplikation Chromoptik, S-Emblem, Lenkradgriffe perforiertes Leder und Kontrastnaht</b>				-	○
<b>Lenkradheizung</b>	mit beheizbarem Lenkradkranz  Hinweis: nur in Verbindung mit Tech pro (PQC) erhältlich		im Paketpreis enthalten	●	●

# Klimatisierung

		Bestellschlüssel	EUR inkl. 19 % MwSt. <sup>1</sup> EUR ohne MwSt. <sup>1</sup>	Q5 SUV	SQ5 SUV
<b>1-Zonen-Klimaautomatik</b>	<p>Elektronisch geregelte 1-Zonen-Klimaautomatik mit sonnenstandsabhängiger Regelung für angenehme und komfortable Klimatisierung des Fahrzeuginnenraums. Inklusive vielseitiger Einstellmöglichkeiten und Zusatzfunktionen.</p> <p>Die 1-Zonen-Klimaautomatik beinhaltet:</p> <ul style="list-style-type: none"> <li>▶ elektronische Regelung der Lufttemperatur, -menge und -verteilung</li> <li>▶ 3 wählbare Klimastile zur Individualisierung der Luftmenge im Automatikmodus</li> <li>▶ ECO-Modus zur effizienzoptimierten Klimatisierung, insbesondere zur Kühlung</li> <li>▶ A/C MAX: Die maximale Kühlleistung der Klimaanlage kann auf Knopfdruck aktiviert werden.</li> <li>▶ sonnenstands- und sonneneinstrahlungsabhängige Regelung</li> <li>▶ Ausströmer im Fußraum hinten</li> <li>▶ automatische Umluftregelung</li> <li>▶ staub- und geruchsabscheidenden PM-2,5-Innenraumluftfilter, der für eine geringere Belastung des Fahrzeuginnenraums mit Staubpartikeln, Gerüchen und Allergenen sorgt und zur Verbesserung der Innenraumluft beiträgt, insbesondere kann eine langzeitstabilere Feinstaubfilterung bei sehr kleinen Partikeln im Bereich von unter 2,5 µm Durchmesser (z. B. Nanofaser) unterstützt werden</li> <li>▶ Personalisierung der Klimaeinstellungen durch Schlüsselkennung</li> <li>▶ Schaltflächen für die Enteisung der Front- und Heckscheibe im MMI touch-Display</li> </ul>			○	-

		Bestellschlüssel	EUR inkl. 19% MwSt. <sup>1</sup> EUR ohne MwSt. <sup>1</sup>	Q5 SUV	SQ5 SUV
<b>3-Zonen-Komfortklimaautomatik</b>	<p>Elektronisch geregelte 3-Zonen-Komfortklimaautomatik für individuell auf Fahrer- und Beifahrerseite sowie den hinteren Fahrzeuginnenraum abgestimmte Klimatisierung. Die gewünschte Temperatur und Luftverteilung können für jeden der drei Bereiche separat eingestellt werden.</p> <p>Die 3-Zonen-Komfortklimaautomatik beinhaltet:</p> <ul style="list-style-type: none"> <li>▶ elektronische Regelung der Lufttemperatur, -menge und -verteilung individuell für Fahrer- und Beifahrerseite und die 2. Sitzreihe</li> <li>▶ 3 wählbare Klimastile zur Individualisierung der Luftmenge im Automatikmodus</li> <li>▶ frei konfigurierbare Bedienfelder, für präferierte Klimafunktionen im Direktzugriff</li> <li>▶ ECO-Modus zur effizienzoptimierten Klimatisierung, insbesondere zur Kühlung</li> <li>▶ A/C MAX: Die maximale Kühlleistung der Klimaanlage kann auf Knopfdruck aktiviert werden.</li> <li>▶ sonnenstands- und sonneneinstrahlungsabhängige Regelung pro Zone</li> <li>▶ Komfortassistent mit 4 vordefinierten Klimaprogrammen, die jeweils über eine Schaltfläche im MMI touch-Display direkt aktiviert werden können</li> <li>▶ Extra-Klimabedienteil zur Einstellung der Fondraumtemperatur in der Mittelkonsole hinten</li> <li>▶ Ausströmer in der Mittelkonsole und im Fußraum hinten</li> <li>▶ automatische Umluftregelung mit Feuchte- und Air-Quality-Sensor (z. B. für Abgase)</li> <li>▶ staub- und geruchsabscheidenden PM-2,5-Innenraumluftfilter, der für eine geringere Belastung des Fahrzeuginnenraums mit Staubpartikeln, Gerüchen und Allergenen sorgt und zur Verbesserung der Innenraumluft beiträgt, insbesondere kann eine langzeitstabilere Feinstaubfilterung bei sehr kleinen Partikeln im Bereich von unter 2,5 µm Durchmesser (z. B. Nanofaser) unterstützt werden</li> <li>▶ Personalisierung der Klimaeinstellungen durch Schlüsselkennung</li> <li>▶ Schaltflächen für die Enteisung der Front- und Heckscheibe im MMI touch-Display</li> </ul> <p>Hinweis: nur in Verbindung mit Tech (PQA), Tech plus (PQB) oder Tech pro (PQC) erhältlich</p>		im Paketpreis enthalten	●	○
<b>Sitzheizung vorn</b>	<p>Die Sitzheizung beheizt die Sitz- und Lehnenmittelbahn sowie in Verbindung mit einer Lederausstattung und Sportsitzen vorn auch die Sitzseitenwangen der Vordersitze.</p> <p>Im MMI touch-Display ist die Sitzheizung für den Fahrer- und Beifahrersitz individuell in drei Stufen einstellbar. Mit der Sitzklima-Balance-Funktion kann über das MMI touch-Display die Beheizung von Sitzlehne und Sitzfläche der Vordersitze individuell geregelt werden.</p>			○	○

# Klimatisierung

		Bestellschlüssel	EUR inkl. 19% MwSt. <sup>1</sup> EUR ohne MwSt. <sup>1</sup>	Q5 SUV	SQ5 SUV
<b>Sitzheizung vorn und hinten</b>	<p>Die Sitzheizung beheizt die Sitz- und Lehnenmittelbahn der Vorder- und der äußeren Fondsitze sowie in Verbindung mit einer Lederausstattung und Sportsitzen vorn auch die Sitzseitenwangen der Vordersitze.</p> <p>Im MMI touch-Display ist die Sitzheizung für den Fahrer- und Beifahrersitz individuell in drei Stufen einstellbar. Mit der Sitzklima-Balance-Funktion kann über das MMI touch-Display die Beheizung von Sitzlehne und Sitzfläche der Vordersitze individuell geregelt werden.</p> <p>Die äußeren Fondsitze sind ebenfalls getrennt in drei Stufen regelbar. Die Bedienung erfolgt entweder im MMI touch-Display oder direkt am Klimabedienteil der Mittelkonsole.</p> <p>Hinweis: Bestandteil von Tech pro (PQC); führt zu aufpreispflichtigem Interieurpaket</p>		im Paketpreis enthalten	●	●
<b>Standheizung und -lüftung</b>	 <p>Immer die richtige Wohlfühltemperatur im Fahrzeug – mit einer effizienten Klimatisierung, die das Fahrzeug im Winter vorheizt und im Sommer gut belüftet.</p> <p>Die Standheizung erwärmt den Innenraum und befreit die Scheiben von Eis ohne Inbetriebnahme des Motors. Dafür kann zwischen den Heizmodi „abtauen“ (nur für die Scheiben) und „warm“ (zusätzliches Vorwärmen des Innenraums) gewählt werden.</p> <p>Die Standlüftung führt Frischluft zu und senkt die Innenraumtemperatur.</p> <p>Beide Funktionen sind mittels myAudi App<sup>8, 12</sup> und im MMI per Timer aktivierbar. In Verbindung mit Audi connect Notruf &amp; Service mit Audi connect Remote &amp; Control<sup>5, 21</sup> lässt sich die Standheizung komfortabel über die myAudi App<sup>8, 12</sup> programmieren. Die Steuerung mit Timer und Abfahrzeitprogrammierung berechnet zeit- und energieeffizient die Heizdauer.</p> <p>Hinweis: nur in Verbindung mit Tech (PQA), Tech plus (PQB) oder Tech pro (PQC) erhältlich</p>	9M1	1.550,- 1.302,52	●	●

# Komfort und Funktion

		Bestellschlüssel	EUR inkl. 19% MwSt. <sup>1</sup> EUR ohne MwSt. <sup>1</sup>	Q5 SUV	Q5 SUV
<b>Wegfahrsperre elektronisch</b>	Die elektronische Wegfahrsperre ist eine in das Steuergerät integrierte Sicherheitsfunktion, die das unberechtigte Starten des Fahrzeugs verhindert. Die automatische Aktivierung erfolgt durch den Fahrzeugschlüssel beim Verlassen des Fahrzeugs. Beim Öffnen wird sie wieder aufgehoben.			<input type="radio"/>	<input type="radio"/>
<b>Funkschlüssel ohne Safelock<sup>22</sup></b>	Der Funkschlüssel dient zur Ent- und Verriegelung der Türen, der Gepäckraum- und der Tankklappe.  Das Starten und Abstellen des Motors erfolgt über die Start-Stop-Taste. Im Funktionsumfang enthalten sind Keyless-Go und die Komfortschließung/-öffnung der Fenster.			<input type="radio"/>	<input type="radio"/>
<b>Komfortschlüssel ohne Safelock<sup>22</sup></b>	Mit dem Komfortschlüssel kann das Fahrzeug durch drahtlose Kommunikation zwischen dem Schlüssel und dem Fahrzeug durch Betätigung des Türgriffs ohne aktive Verwendung des Schlüssels geöffnet werden. Dies ist bei allen Türen möglich. Dazu muss der Komfortschlüssel lediglich mitgeführt werden.  Der Schlüssel wird über die Ultrabreitband-Technologie vom Fahrzeug erkannt. Zum Verriegeln des Fahrzeugs von außen genügt das Berühren einer der Sensortasten, die sich an allen Türgriffen befinden.  Ein komfortables Entriegeln der elektrischen Gepäckraumklappe ist mittels der Gepäckraumtaste des Komfortschlüssels oder, wenn man gerade keine Hand frei hat, mit einer Fußgeste durch Kick-Bewegung am Heck möglich.  Die Freigabe der Motorstartberechtigung erfolgt ebenfalls ohne aktive Betätigung des Komfortschlüssels. Der Komfortschlüssel muss dazu im Fahrzeug mitgeführt werden. Das Starten und Abstellen des Fahrzeugs erfolgt über die Start-Stop-Taste in der Mittelkonsole.  Hinweis: nur in Verbindung mit Tech plus (PQB) oder Tech pro (PQC) erhältlich	4K5	500,- 420,17	<input checked="" type="radio"/>	<input checked="" type="radio"/>
<b>Komfortschlüssel mit Safelock<sup>22</sup></b>	Mit dem Komfortschlüssel kann das Fahrzeug durch drahtlose Kommunikation zwischen dem Schlüssel und dem Fahrzeug durch Betätigung des Türgriffs ohne aktive Verwendung des Schlüssels geöffnet werden. Dies ist bei allen Türen möglich. Dazu muss der Komfortschlüssel lediglich mitgeführt werden.  Der Schlüssel wird über die Ultrabreitband-Technologie vom Fahrzeug erkannt. Zum Verriegeln des Fahrzeugs von außen genügt das Berühren einer der Sensortasten, die sich an allen Türgriffen befinden.  Ein komfortables Entriegeln der elektrischen Gepäckraumklappe ist mittels der Gepäckraumtaste des Komfortschlüssels oder, wenn man gerade keine Hand frei hat, mit einer Fußgeste durch Kick-Bewegung am Heck möglich.  Die Freigabe der Motorstartberechtigung erfolgt ebenfalls ohne aktive Betätigung des Komfortschlüssels. Der Komfortschlüssel muss dazu im Fahrzeug mitgeführt werden. Das Starten und Abstellen des Fahrzeugs erfolgt über die Start-Stop-Taste in der Mittelkonsole.  Safelock verhindert ein Öffnen der Türen von innen, sobald das Fahrzeug über den Fahrzeugschlüssel verschlossen worden ist.  Hinweis: nur in Verbindung mit Diebstahlwarnanlage (7AL) und Tech plus (PQB) oder Tech pro (PQC) erhältlich	4K6	500,- 420,17	<input checked="" type="radio"/>	<input checked="" type="radio"/>

# Komfort und Funktion

		Bestellschlüssel	EUR inkl. 19% MwSt. <sup>1</sup> EUR ohne MwSt. <sup>1</sup>	Q5 SUV	SQ5 SUV
<b>Digitaler Schlüssel</b>	<p>Beim digitalen Schlüssel handelt es sich um eine Ausstattung, die noch nicht verfügbar ist. Die zukünftige Verfügbarkeit dieses digitalen Schlüssels sowie einzelner Funktionen wird zudem von den gesetzlichen Bestimmungen im jeweiligen Land, von der konkreten Ausstattung, dem verwendeten mobilen Endgerät und dessen Betriebssystem sowie den Einstellungen der benötigten App abhängig sein.</p> <p>Zukünftig soll der digitale Schlüssel folgende Funktionen umfassen:</p> <p>Das alleinige Mitführen des digitalen Schlüssels auf einem kompatiblen Smartphone oder einer Smartwatch reicht aus, um das Fahrzeug zu ent- oder verriegeln.</p> <p>Der digitale Schlüssel bietet:</p> <ul style="list-style-type: none"> <li>▶ bis zu 5 digitale Fahrzeugschlüssel, die an weitere Personen einfach und bequem über die myAudi App<sup>8, 12</sup> auf dem Smartphone weitergegeben werden können</li> <li>▶ eine NFC-fähige Schlüsselkarte zur schnellen Weitergabe an Dritte (z. B. Parkservice)</li> </ul> <p>Um den Dienst zu nutzen, ist ein aktivierter und verifizierter myAudi Account<sup>23</sup> der Hauptnutzerin/des Hauptnutzers des Fahrzeugs erforderlich. Die myAudi App<sup>8, 12</sup> zur Vergabe und Verwaltung der digitalen Fahrzeugschlüssel ist kostenlos erhältlich.</p> <p>Der digitale Schlüssel wird nach Einrichtung auf dem Secure Element des mobilen Endgeräts gespeichert und über die Ultrabreitband-Technologie vom Fahrzeug erkannt.</p> <p>Hinweis: nur in Verbindung mit Tech plus (PQB) oder Tech pro (PQC) erhältlich</p>		im Paketpreis enthalten	●	●
<b>Diebstahlwarnanlage</b>	<p>Die Diebstahlwarnanlage dient zur Überwachung von Türen, Front- und Gepäckraumklappe.</p> <p>Das mit den Türschlössern gekoppelte Safelock<sup>22</sup> verhindert ein Öffnen der Türen von innen, sobald das Fahrzeug über den Fahrzeugschlüssel verschlossen worden ist (länderspezifische Verfügbarkeit).</p> <p>Die Diebstahlwarnanlage bietet außerdem:</p> <ul style="list-style-type: none"> <li>▶ abschaltbare Innenraumüberwachung auf Ultraschallbasis</li> <li>▶ Warnung im Falle eines Diebstahls durch Neigungswinkelsensor</li> <li>▶ akkugestütztes Signalthorn gegen Leitungsmanipulation</li> </ul> <p>Hinweis: nur in Verbindung mit Komfortschlüssel mit Safelock (4K6) erhältlich</p>	7AL	500,- 420,17	●	●

		Bestellschlüssel	EUR inkl. 19% MwSt. <sup>1</sup> EUR ohne MwSt. <sup>1</sup>	Q5 SUV	SQ5 SUV
<b>Garagentoröffner<sup>16</sup></b>	<p>Der Garagentoröffner (HomeLink®) ist eine integrierte programmierbare Funkfernbedienung zur Bedienung von Garagentoren, Grundstückstoren, Parkbarrieren, Sicherheitssystemen und Beleuchtungsanlagen.</p> <p>Die fest in das Bedienkonzept integrierte Steuerungs- und Sendeeinheit ist frei programmierbar. Touchscreen-Felder zur Bedienung können individuell benannt werden. Insgesamt können bis zu acht verschiedene Systeme gespeichert werden. Die verwendete Funktechnologie gewährleistet Zuverlässigkeit und Sicherheit. Ein externer Zugriff auf das Steuerungssystem über das Internet ist nicht möglich.</p> <p>Bei Annäherung an den gespeicherten Standort erscheint eine entsprechende Benachrichtigung zur Auslösung des Sendevorgangs. Zur Einrichtung des Systems steht eine benutzerfreundlich geführte Programmierunterstützung über das MMI touch mit passenden Bordbuchinformationen zur Verfügung. Durch die feste Integration der universellen Funkfernbedienung müssen keine Handsender mehr mitgeführt werden, da mit dem Garagentoröffner (HomeLink®) das Fahrzeug selbst die Schnittstelle zu Haussystemen wird.</p> <p>Hinweis: Bestandteil von Tech pro (PQC)</p>		im Paketpreis enthalten	●	●
<b>Innenspiegel</b>				○	-
<b>Innenspiegel automatisch abblendend</b>	<p>Der automatisch abblendende Innenspiegel vermindert Blendeffekte. Der nachfolgende Verkehr kann so bei Dunkelheit besser wahrgenommen werden.</p> <p>Hinweis: für Q5 SUV nur in Verbindung mit Tech (PQA), Tech plus (PQB) oder Tech pro (PQC) erhältlich</p>	4L6	ohne Mehrpreis	●	○
<b>Außenspiegel elektrisch einstell- und beheizbar</b>	Die Außenspiegel mit integriertem LED-Blinklicht verfügen über Spiegelglas in den Formen konvex, plan oder asphärisch.			○	-
<b>Außenspiegel elektrisch einstell-, beheizbar und anklappbar, beidseitig automatisch abblendend</b>	<p>Die Außenspiegel mit integriertem LED-Blinklicht und Bordsteinautomatik für den Fahrer- und Beifahreraußenspiegel verfügen über Spiegelglas in den Formen konvex, plan oder asphärisch.</p> <p>Durch die Bordsteinautomatik klappt der Beifahreraußenspiegel bei eingelegtem Rückwärtsgang nach unten und ermöglicht der fahrenden Person eine bessere Sicht auf die Bordsteinkante. Diese Funktion ist voreingestellt. Für den Spiegel auf der Fahrerseite kann bei eingelegtem Rückwärtsgang ebenfalls eine Bordsteinstellung aktiviert werden. Diese wird anschließend abgespeichert und beim nächsten Einlegen des Rückwärtsgangs wird auch der Spiegel auf der Fahrerseite verstellt. Sowohl Fahrer- als auch Beifahreraußenspiegel klappen nach unten.</p> <p>Deaktiviert werden kann die Funktion jederzeit durch eine Taste an der Bedieneinheit Fahrertür im Fahrzeug. Über die Bedieneinheit Fahrertür im Fahrzeug können die Spiegel auch manuell abgesenkt werden.</p> <p>Hinweis: nur in Verbindung mit Tech (PQA), Tech plus (PQB) oder Tech pro (PQC) erhältlich</p>		im Paketpreis enthalten	●	○

# Komfort und Funktion

	Bestellschlüssel	EUR inkl. 19% MwSt. <sup>1</sup> EUR ohne MwSt. <sup>1</sup>	Q5 SUV	SQ5 SUV
<p><b>Komfortöffnung Gepäckraumklappe</b></p> <p>Es gibt viele Möglichkeiten, die Gepäckraumklappe zu öffnen und zu schließen. Einfach und bequem.</p> <p>Mit einem Druck auf die Taste auf dem Fahrzeugschlüssel, in der Fahrertür oder auf die Softtouch-Taste des Gepäckraumklappengriffs kann die Gepäckraumklappe elektrisch geöffnet werden.</p> <p>Ebenso einfach und bequem wie das Öffnen ist auch das Schließen der Gepäckraumklappe über die Taste an der Innenseite der Gepäckraumklappe, die Taste in der Fahrertür oder die Taste auf dem Fahrzeugschlüssel (in Verbindung mit dem Komfortschlüssel<sup>5</sup>). Die Zuziehhilfe erleichtert das manuelle Schließen, wenn es erforderlich ist. Bei niedrigen Deckenhöhen kann der Öffnungswinkel der Gepäckraumklappe begrenzt werden.</p> <p>In Verbindung mit dem Komfortschlüssel<sup>5</sup> ist eine Fußgeste durch Kick-Bewegung am Heck ausreichend, um die Gepäckraumklappe zu entriegeln, zu öffnen und zu schließen. Eine Projektionsleuchte am Boden hilft dabei, die Kick-Bewegung präzise ausführen zu können.</p>			<input type="radio"/>	<input type="radio"/>
<p><b>Netztrennwand</b></p> <p>Dient dem gesicherten Transport von Gegenständen im Gepäckraum. Durch die Netztrennwand wird dazu beigetragen, dass lose Gegenstände bei einer Vollbremsung oder einem Crash nicht in den Fahrgastraum geschleudert werden. Das Fixieren der Netztrennwand erfolgt durch einfaches Einhängen an den vorgesehenen Befestigungspunkten im Fahrzeug.</p> <p>Die Netztrennwand bietet folgende Funktionen:</p> <ul style="list-style-type: none"> <li>▶ karosserieseitig oder an der umgeklappten Rücksitzlehne zu befestigen</li> <li>▶ sowohl bei hochgestellter, einseitig umgeklappter oder bei ganz umgeklappter Rücksitzlehne verwendbar</li> <li>▶ herausnehmbar und aufgrund der kompakten Größe im Fahrzeug verstaubar</li> </ul>			<input type="radio"/>	<input type="radio"/>

# Weitere Innenausstattungen

		Bestellschlüssel	EUR inkl. 19% MwSt. <sup>1</sup> EUR ohne MwSt. <sup>1</sup>	Q5 SUV	SQ5 SUV
<b>Akzentflächen und Bedientasten schwarz matt</b>				○	-
<b>Akzentflächen und Bedientasten schwarz glänzend</b>	Elemente in der Instrumententafel, den Türverkleidungen vorn und der Mittelkonsole in Schwarz glänzend Hinweis: nur in Verbindung mit ausgewählten Interieurpaketen erhältlich		im Paketpreis enthalten	●	○
<b>Instrumententafel-Oberseite schwarz mit Kontrastnaht</b>	Hinweis: nur in Verbindung mit ausgewählten Interieurpaketen erhältlich		im Paketpreis enthalten	●	○
<b>Interieurelemente oben Stoff Impressum</b>	Dekorelemente in der Instrumententafel, den Türen und Türarmauflagen in Stoff Impressum			○	-
<b>Interieurelemente oben und unten Mikrofaser Dinamica<sup>3</sup></b>	Die Ausstattung beinhaltet: ▶ Dekorelemente in der Instrumententafel, den Türen und Türarmauflagen in Mikrofaser Dinamica schwarz ▶ Kontrastnaht auf den Türarmauflagen ▶ Kniepads an der Mittelkonsole in Mikrofaser Dinamica schwarz, mit Kontrastnaht Hinweis: nur in Verbindung mit ausgewählten Interieurpaketen erhältlich		im Paketpreis enthalten	●	○
<b>Interieurelemente oben und unten Kunstleder</b>	Die Ausstattung beinhaltet: ▶ Dekorelemente in der Instrumententafel, den Türen und Türarmauflagen in Kunstleder ▶ Kontrastnaht auf den Türarmauflagen ▶ Kniepads an der Mittelkonsole in Kunstleder, mit Kontrastnaht ▶ Kunstleder passend zur jeweiligen Innenausstattung Hinweis: nur in Verbindung mit ausgewählten Interieurpaketen erhältlich		im Paketpreis enthalten	●	-
<b>Fußmatten vorn und hinten</b>				○	○
<b>Nichtraucherausführung</b>	12-Volt-Steckdose in der Mittelkonsole vorn			○	○
<b>Aschenbecher vorn und Zigarettenanzünder</b>	bestehend aus: ▶ Zigarettenanzünder (12 Volt) ▶ entnehmbarem Aschenbecher mit Deckel	9JD	50,- 42,02	●	●



# Technologien





- Home icon
- Back icon
- Search icon
- App Store icon
- Phone icon
- Car icon

Purple Rain In The Dark Übersicht 26.08.2024



0 km/h  
610 km

8:15

⏮ ⏪ ⏩ ⏭ Wohin möchtest du? ⏪ ⏮

comfort efficiency offroad

A/C Max Rear 21.0°C

⚠ OFF

# Navigation, Medien und Soundsysteme



		Bestellschlüssel	EUR inkl. 19% MwSt. <sup>1</sup> EUR ohne MwSt. <sup>1</sup>	Q5 SUV	SQ5 SUV
<b>Audi virtual cockpit plus</b>	<p>Das volligitale 11,9-Zoll-Kombiinstrument in OLED-Technologie zeichnet sich durch eine flexible, klar strukturierte Anzeige aus. Die Anzeige-Layouts sind abhängig von den gewählten Audi drive select-Modi. Ausgewählte Informationen rund um das Fahrzeug und seine Funktionen können individuell und bedarfsgerecht angezeigt werden.</p> <p>Das Audi virtual cockpit plus beinhaltet:</p> <ul style="list-style-type: none"> <li>▶ bedarfsgerechte Anzeige von Geschwindigkeit, Drehzahl, Radio- und Media-Informationen und vielem mehr</li> <li>▶ Fahrerassistenzanzeige mit separat dargestellten Navigationshinweisen und kombinierter spurgenaue Darstellung des eigenen Fahrzeugs mit umgebenden Fahrzeugen</li> <li>▶ permanente Anzeige von Navigationsinformationen bei aktiver Routenführung</li> <li>▶ Pausenempfehlung</li> </ul> <p>Mit der VIEW-Taste im Multifunktionslenkrad kann zwischen unterschiedlichen Instrumentendarstellungen gewechselt werden. Über Tasten auf der linken Lenkradspeiche kann die dauerhafte oder temporäre Anzeige von flexiblen Inhalten (z. B. Bordcomputer und Infotainment) ausgewählt werden.</p>			○	○
<b>MMI experience</b>	 <p>Navigieren, kommunizieren, informieren oder das umfangreiche Infotainment-Angebot genießen. Mit einem Bedienkonzept, das fasziniert. Durch die brillante Darstellung auf hochauflösenden Farbdisplays oder dem großflächigen Head-up-Display<sup>5, 24</sup>. Ebenso begeisternd ist die Bedienung mittels Touchdisplay, Sprachbedienung mit natürlichsprachlicher Interaktion oder einer verbesserten Schriftzeichenerkennung.</p> <p>Die MMI Navigation plus mit MMI touch bietet:</p> <ul style="list-style-type: none"> <li>▶ MMI-Panoramadisplays in OLED-Technologie, bestehend aus Audi virtual cockpit plus mit 11,9-Zoll-Anzeigefläche sowie dem MMI touch-Display in 14,5 Zoll</li> <li>▶ Navigationssystem mit Kartendarstellung und Routenführung auf dem hochauflösenden 14,5-Zoll-Farbdisplay</li> <li>▶ Audi virtual cockpit plus mit 11,9-Zoll-Farbdisplay inklusive visueller Umgebungsanzeige mit Manövrierinformationen</li> <li>▶ Online-Kartenupdate</li> <li>▶ 3D-Kartendarstellung mit Anzeige vieler Sehenswürdigkeiten und Stadtmodelle</li> <li>▶ Online Verkehrsinformationen plus</li> <li>▶ MMI-Suche: Freitextsuche mit intelligenten Zielvorschlägen bereits während der Eingabe</li> <li>▶ MMI touch zur schnellen, intuitiven Bedienung – z. B. Zieleingabe per Handschrifterkennung sowie freies Bewegen und Zoomen in der Karte</li> <li>▶ detaillierte Routeninformationen: Kartenvorschau, Wahl aus Alternativrouten, POIs, Spurempfehlungen, Autobahnfahrten, Kreuzungsdetailkarten u. v. m.</li> <li>▶ Nutzung von Navigationsdaten für vorausschauendes und effizientes Fahren, z. B. Tempolimits und Steigungen</li> <li>▶ gesamtes Portfolio Audi connect Navigation &amp; Infotainment<sup>25</sup></li> </ul>			○	○

# Navigation, Medien und Soundsysteme

Bestellschlüssel	EUR inkl. 19% MwSt. <sup>1</sup> EUR ohne MwSt. <sup>1</sup>	Q5 SUV	SQ5 SUV
------------------	---	--------	---------

## MMI experience plus



Der Audi Application Store im MMI des Fahrzeugs ermöglicht den Zugang zu einer großen und stetig wachsenden Auswahl beliebter Apps, zum Beispiel aus den Kategorien Nachrichten und Podcasts, Sport und Spiele oder Video und Entertainment. Das Audi Soundsystem bietet einen ausgewogenen Stereoklang auf allen Sitzen.

MMI experience plus beinhaltet:

- ▶ Audi Application Store und Smartphone-Interface<sup>9, 10</sup>
- ▶ Audi Soundsystem

Ohne die Verwendung eines Smartphones können diverse Apps direkt ins MMI des Fahrzeugs geladen und im Rahmen der rechtlichen Vorgaben genutzt werden. Über verfügbare Updates für die geladenen Apps werden Sie informiert. Diese können direkt im Fahrzeug heruntergeladen werden.

Die Ausstattung beinhaltet zudem eine App zur Nutzung von Amazon Alexa<sup>26</sup> im Fahrzeug und bietet damit Zugriff auf Ihre mit Alexa verbundenen Smart-Home-Geräte sowie Unterhaltung, Nachrichten, Sportergebnisse und vieles mehr.

Für die Nutzung der Apps und von Amazon Alexa<sup>26</sup> werden ein myAudi<sup>8, 12</sup> Account und eine Datenverbindung benötigt.

Mit der Ausstattung besteht ebenfalls die Möglichkeit, monatlich ein kostenloses Datenpaket für drei Jahre ab Neufahrzeugauslieferung des Fahrzeugs zu buchen.<sup>27</sup> Dieses kann anschließend bei Bedarf verlängert werden. Zusätzliche Datenpakete können jederzeit kostenpflichtig hinzugebucht werden.

Das Smartphone-Interface<sup>9, 10</sup> verbindet das Smartphone mit dem Fahrzeug und bringt Smartphone-Inhalte direkt aufs MMI touch-Display. Die Verbindung kann dabei entweder mithilfe eines passenden USB-Kabels oder kabellos erfolgen.<sup>28</sup> Navigation, Telefonie, Musik und ausgewählte Third-Party Apps<sup>10</sup> lassen sich komfortabel über das MMI touch-Display sowie per Sprachbedienung steuern.

Das Audi Soundsystem mit 10 Lautsprechern inklusive Centerspeaker und Subwoofer sowie 6-Kanal-Verstärker mit einer Gesamtleistung von 180 Watt bietet ausgewogenen Stereoklang auf allen Sitzen und ein volles, transparentes Klangbild.

Detaillierte Informationen zu den einzelnen Ausstattungen können den jeweiligen Einzelbeschreibungen entnommen werden.

Hinweis: Bestandteil von Tech (PQA), Tech plus (PQB) oder Tech pro (PQC)

	Bestellschlüssel	EUR inkl. 19% MwSt. <sup>1</sup> EUR ohne MwSt. <sup>1</sup>	Q5 SUV	SQ5 SUV
<p><b>MMI experience pro</b></p>  <p>Das Fahrerlebnis im Innenraum wird durch optische und akustische Brillanz auf ein neues Level gehoben.</p> <p>MMI experience pro beinhaltet:</p> <ul style="list-style-type: none"> <li>▶ Head-up-Display<sup>24</sup></li> <li>▶ USB-Schnittstellen mit erhöhter Ladeleistung</li> <li>▶ Bang &amp; Olufsen Premium Soundsystem mit 3D-Klang</li> <li>▶ Audi Application Store und Smartphone-Interface<sup>9, 10</sup></li> <li>▶ In-Car Office<sup>29</sup></li> </ul> <p>Das mehrfarbige und kontrastreiche Head-up-Display<sup>24</sup> projiziert wichtige Fahrerinformationen in das direkte Sichtfeld der fahrenden Person.</p> <p>Es ist gut wahrnehmbar und reduziert die Blickabwendung vom Verkehrsgeschehen. Auf Wunsch können die Geschwindigkeit, Warnhinweise und weitere fahrerrelevante Informationen aus optional gegen Aufpreis erhältlichen Ausstattungen wie Assistenzsystemen projiziert werden.</p> <p>Zudem können relevante Inhalte individuell über das Lenkrad bedient und ausgewählt werden. Dazu zählen unter anderem detaillierte Fahrerassistenzsystem-Anzeigen mit Umfeldanzeige, letzte Anrufe, Zieleingaben aus letzten Zielen sowie eine beruhigte Anzeige.</p> <p>USB-Schnittstellen mit erhöhter Ladeleistung für ein schnelles Aufladen von externen Mobilgeräten inklusive Business-Laptops/-Tablets.</p> <p>Das Bang &amp; Olufsen Premium Soundsystem mit 3D-Klang erzeugt ein nahezu beispiellos authentisches Stereo- und 3D-Surround-Erlebnis im Fahrzeug.</p> <p>Der Audi Application Store im MMI des Fahrzeugs ermöglicht den Zugang zu einer großen und stetig wachsenden Auswahl beliebter Apps, zum Beispiel aus den Kategorien Nachrichten und Podcasts, Sport und Spiele oder Video und Entertainment. Ohne die Verwendung eines Smartphones können diverse Apps direkt ins MMI des Fahrzeugs geladen und im Rahmen der rechtlichen Vorgaben genutzt werden. Über verfügbare Updates für die geladenen Apps werden Sie informiert. Diese können direkt im Fahrzeug heruntergeladen werden.</p> <p>Die Ausstattung beinhaltet zudem eine App zur Nutzung von Amazon Alexa<sup>26</sup> im Fahrzeug und bietet damit Zugriff auf Ihre mit Alexa verbundenen Smart-Home-Geräte sowie Unterhaltung, Nachrichten, Sportergebnisse und vieles mehr.</p> <p>Für die Nutzung der Apps und von Amazon Alexa<sup>26</sup> werden ein myAudi<sup>8, 12</sup> Account und eine Datenverbindung benötigt.</p>	PYH	2.280,- 1.915,97	●	●

# Navigation, Medien und Soundsysteme

		Bestellschlüssel	EUR inkl. 19% MwSt. <sup>1</sup> EUR ohne MwSt. <sup>1</sup>	Q5 SUV	SQ5 SUV
<b>MMI experience pro</b> (Fortsetzung)	<p>Mit der Ausstattung besteht ebenfalls die Möglichkeit, monatlich ein kostenloses Datenpaket für drei Jahre ab Neufahrzeugauslieferung des Fahrzeugs zu buchen.<sup>27</sup> Dieses kann anschließend bei Bedarf verlängert werden. Zusätzliche Datenpakete können jederzeit kostenpflichtig hinzugebucht werden.</p> <p>Das Smartphone-Interface<sup>9, 10</sup> verbindet das Smartphone mit dem Fahrzeug und bringt Smartphone-Inhalte direkt aufs MMI touch-Display. Die Verbindung kann dabei entweder mithilfe eines passenden USB-Kabels oder kabellos erfolgen.<sup>28</sup> Navigation, Telefonie, Musik und ausgewählte Third-Party Apps<sup>10</sup> lassen sich komfortabel über das MMI touch-Display sowie per Sprachbedienung steuern.</p> <p>Mit In-Car Office<sup>29</sup> gestalten Sie Ihre wertvolle Zeit auch im Fahrzeug produktiv, z. B. dank Vorlesefunktion für E-Mails. Durch die direkte Anbindung des E-Mail-Accounts werden E-Mails und Kalendereinträge im MMI stetig aktualisiert.</p> <p>Detaillierte Informationen zu den einzelnen Ausstattungen können den jeweiligen Einzelbeschreibungen entnommen werden.</p> <p>Hinweis: nur in Verbindung mit einem Tech-Paket und einem Ambiente-Lichtpaket erhältlich; führt zur Anwahl von weiteren aufpreispflichtigen Ausstattungen</p>				
<b>Head-up-Display<sup>24</sup></b>	<p>Das mehrfarbige und kontrastreiche Head-up-Display projiziert wichtige Fahrerinformationen in das direkte Sichtfeld der fahrenden Person.</p> <p>Es ist gut wahrnehmbar und reduziert die Blickabwendung vom Verkehrsgeschehen. Auf Wunsch können die Geschwindigkeit, Warnhinweise und weitere fahrerrelevante Informationen aus optional gegen Aufpreis erhältlichen Ausstattungen wie Assistenzsystemen<sup>6</sup> projiziert werden.</p> <p>Zudem können relevante Inhalte individuell über das Lenkrad bedient und ausgewählt werden. Dazu zählen unter anderem detaillierte Fahrerassistenzsystem-Anzeigen mit Umfeldanzeige, letzte Anrufe, Zieleingaben aus letzten Zielen sowie eine beruhigte Anzeige.</p> <p>Hinweis: nur in Verbindung mit MMI experience pro (PYH) erhältlich</p>		im Paketpreis enthalten	●	●
<b>MMI Beifahrerdisplay</b>	 <p>Die 10,9-Zoll-Anzeigefläche bietet ein faszinierendes Infotainment-Erlebnis für die Person auf dem Beifahrersitz.</p> <p>Der beifahrenden Person wird durch das Touchdisplay der Zugriff auf Apps<sup>8, 13</sup> aus dem Audi Application Store inklusive eines umfangreichen Entertainmentangebots, auf Medien sowie auf individuell einstellbare Stand-by-Designs ermöglicht. Die fahrende Person kann bei der Suche nach Navigationszielen durch Routenadaption auf dem MMI Beifahrerdisplay unterstützt werden.</p> <p>Durch den dynamischen Privacy-Modus ist der Bildschirm für die fahrende Person immer dann nicht einsehbar, sobald sich eine Person auf dem Beifahrersitz befindet. Eine Ablenkung während der Fahrt wird somit vermieden. Ist die fahrende Person allein im Fahrzeug, kann für das MMI Beifahrerdisplay ein individuell einstellbares Stand-by-Design ausgewählt werden.</p> <p>Hinweis: nur in Verbindung mit Tech plus (PQB) oder Tech pro (PQC) erhältlich</p>		im Paketpreis enthalten	●	●

		Bestellschlüssel	EUR inkl. 19% MwSt. <sup>1</sup> EUR ohne MwSt. <sup>1</sup>	Q5 SUV	SQ5 SUV
<b>Audi connect Navigation &amp; Infotainment<sup>25</sup></b>	<p>Audi connect vernetzt Ihr Fahrzeug mit dem Internet und liefert so Echtzeitinformationen und Zugriff auf nützliche Online-Funktionen.</p> <p>Lassen Sie sich durch die innovativen Dienste Ihren Alltag erleichtern und bei der Fahrt- und Reiseplanung unterstützen.</p> <p>Ein vielseitiges Dienstportfolio kann Ihnen in komplexen Fahrsituationen helfen und für mehr Komfort und Sicherheit sorgen.</p> <p>Mit dem Audi assistant<sup>30</sup> wird die Interaktion mit dem Fahrzeug einfacher durch die Sprachbedienung für zahlreiche Fahrzeug- und Infotainment-Funktionen. Durch die Paketierung mit Audi connect bietet der Assistent außerdem den Zugang zu zahlreichen Online-Inhalten wie z. B. zum aktuellen Wetter oder zu den möglichen Navigationszielen<sup>31</sup>. Durch Aktivierung der „proaktiven Vorschläge und Routinen“ lernt der Audi assistant<sup>30</sup> die angemeldete Person kennen, um die Nutzung des Fahrzeugs noch einfacher und komfortabler zu machen.</p> <p>Audi connect Navigation &amp; Infotainment beinhaltet die folgenden Dienste:</p> <ul style="list-style-type: none"> <li>▶ Audi assistant<sup>30</sup></li> <li>▶ Kartenupdate online</li> <li>▶ myAudi Navigation<sup>12</sup></li> <li>▶ Navigation mit Google™<sup>32</sup> Satellitenkarte</li> <li>▶ Onlinesuche nach Navigationszielen</li> <li>▶ Online Verkehrsinformationen plus</li> <li>▶ Online Points of Interest</li> <li>▶ On-Street Parking<sup>33</sup></li> <li>▶ Gefahreninformationen</li> <li>▶ hochdetaillierte 3D Städte-Darstellung</li> <li>▶ Nutzer-Profile</li> <li>▶ Ampelinformationen<sup>34</sup></li> </ul> <p>Die Erbringung der Dienste erfolgt über eine fest im Fahrzeug verbaute SIM-Karte. Die Kosten für Datenverbindungen sind im Preis für die Dienste enthalten.</p>			○	○
<b>Digitaler Radioempfang<sup>35</sup></b>	<p>Zusätzlich zum analogen Senderangebot wird der Empfang von digital ausgestrahlten Radiosendern nach DAB-Standard, inklusive DAB+ und DMB Audio, angeboten.</p> <p>Im MMI touch-Display werden programmbegleitende Informationen<sup>36</sup>, wie z. B. Interpret_in oder Titel, sowie Zusatzinformationen in Form einer Slideshow (z. B. Cover oder Wetter) angezeigt.</p>			○	○
<b>USB-Anschlüsse mit Ladefunktion in erster und zweiter Sitzreihe</b>	<p>Die Ausstattung besteht aus:</p> <ul style="list-style-type: none"> <li>▶ 2 USB-C-Anschlüssen mit Ladefunktion im Fond</li> <li>▶ 2 Schnittstellen in der 1. Sitzreihe</li> </ul> <p>einfache Verbindung mithilfe eines USB-Kabels mit einer Leistung von 15 Watt</p>			○	○

# Navigation, Medien und Soundsysteme

		Bestellschlüssel	EUR inkl. 19% MwSt. <sup>1</sup> EUR ohne MwSt. <sup>1</sup>	Q5 SUV	SQ5 SUV
<b>6 Lautsprecher (passiv)</b>				○	-
<b>Audi Soundsystem</b>	<p>Das Audi Soundsystem besteht aus:</p> <ul style="list-style-type: none"> <li>▶ 10 Lautsprechern inklusive Centerspeaker und Subwoofer</li> <li>▶ 6-Kanal-Verstärker mit einer Gesamtleistung von 180 Watt</li> </ul> <p>Folgende Functions on Demand-Funktionen<sup>37</sup> können nachträglich erworben werden, soweit Functions on Demand im Land verfügbar ist:</p> <ul style="list-style-type: none"> <li>▶ Sound-Verbesserungspaket mit Bass-Verbesserung, Musik-Revitalisierung und automatischer Pegelanpassung</li> <li>▶ virtueller Surround-Sound</li> </ul> <p>Hinweis: nur in Verbindung mit MMI experience plus (PYG) erhältlich</p>		im Paketpreis enthalten	●	○
<b>Bang &amp; Olufsen Premium Soundsystem mit 3D-Klang</b>	<p>Das Bang &amp; Olufsen Premium Soundsystem mit 3D-Klang besteht aus:</p> <ul style="list-style-type: none"> <li>▶ 16 Lautsprechern inklusive 3D-Klang-Hoch- und Mitteltönern, Centerspeaker und Subwoofer</li> <li>▶ 16-Kanal-Verstärker mit einer Gesamtleistung von 685 Watt</li> <li>▶ Hinterleuchtung des Bang &amp; Olufsen Logos in den Lautsprecherblenden vorn</li> <li>▶ geschwindigkeitsabhängiger Lautstärkeanpassung</li> <li>▶ kontinuierlicher Anpassung des Klangbilds an die Geräuschkulisse</li> </ul> <p>Der 3D-Klang überzeugt durch eine räumliche Klangwiedergabe für die Vordersitze. Dieses Soundfeature wird durch zusätzliche Lautsprecher in der A-Säule, durch die Mitteltöner und die Fraunhofer-Technologie Symphoria erzeugt. Der 3D-Klang kann mit sämtlichen Quellen wiedergegeben werden. So wird im Fahrzeug ein nahezu beispiellos authentisches Stereo- und 3D-Surround-Erlebnis erzeugt.</p> <p>Symphoria ergänzt diejenigen Dimensionen, die für ein natürliches Klangbild sowie einen ausgewogenen Raumklang unverzichtbar sind. Weite, Tiefe und Höhe bewirken ein bisher unbekanntes Gefühl von Räumlichkeit im Fahrzeug. Der Fahrzeuginnenraum wirkt akustisch größer und die Musik kann sich in ihrer ursprünglichsten Form entfalten.</p> <p>Folgende Functions on Demand-Funktionen<sup>37</sup> können nachträglich erworben werden, soweit Functions on Demand im Land verfügbar ist:</p> <ul style="list-style-type: none"> <li>▶ Sound-Verbesserungspaket mit Bass-Verbesserung, Musik-Revitalisierung und automatischer Pegelanpassung</li> <li>▶ virtuelle Umgebungen</li> </ul> <p>Hinweis: nur in Verbindung mit MMI experience pro (PYH) erhältlich</p>		im Paketpreis enthalten	●	●

# Telefon und Kommunikation

	Bestellschlüssel	EUR inkl. 19% MwSt. <sup>1</sup> EUR ohne MwSt. <sup>1</sup>	Q5 SUV	SQ5 SUV
<p><b>Audi connect Notruf &amp; Service mit Audi connect Remote &amp; Control<sup>21</sup></b></p>	<p><b>Audi connect Notruf &amp; Service</b> Die Audi connect Notruf &amp; Service-Dienste sorgen für ein sicheres Gefühl auf jeder Fahrt – egal, was passiert und wohin der Weg führt. So wird zum Beispiel im Falle eines schweren Unfalls ein automatischer Notruf an die Audi Notrufzentrale geleitet. Mithilfe der automatisch übermittelten Fahrzeuginformationen kann schnellstmöglich Hilfe organisiert werden.</p> <p>Mit dem Dienst prädiktive Wartungserinnerung<sup>6, 8, 38, 39</sup> wird der Zustand ausgewählter Verschleißteile des Fahrzeugs auf Basis von Zeit, Laufleistung und Sensordaten überwacht. Somit kann frühzeitig ein Wartungsbedarf erkannt werden.</p> <p>Außerdem kann der Dienst Online Car Care<sup>8, 38, 40</sup> Sie über außerordentliche Service-Ereignisse<sup>41</sup> und Feldmaßnahmen<sup>42</sup> informieren. Sollte es dennoch zu einer Panne oder einem leichten Unfall kommen, steht mit dem Online Pannruf und dem Audi Schadenservice unmittelbar Hilfe bereit.</p> <p>Zusätzlich können mit dem Dienst Fahrzeug-Ferndiagnose<sup>6, 8, 38</sup> eine Ferndiagnose des Fahrzeugs durchgeführt und Handlungsempfehlungen für das weitere Vorgehen abgeleitet werden.</p> <p>Das Paket beinhaltet folgende Dienste:</p> <ul style="list-style-type: none"> <li>▶ Audi connect Notruf<sup>43</sup></li> <li>▶ Online Pannruf</li> <li>▶ Audi Schadenservice</li> <li>▶ Automatische Serviceerinnerung<sup>44</sup></li> <li>▶ prädiktive Wartungserinnerung<sup>6, 8, 38, 39</sup></li> <li>▶ Online Car Care<sup>8, 38, 40, 41, 42</sup></li> <li>▶ Fahrzeug-Ferndiagnose<sup>6, 8, 38</sup></li> </ul> <p><b>Audi connect Remote &amp; Control</b> Die Dienste von Audi connect Remote &amp; Control vernetzen das Fahrzeug mit dem Smartphone. Mit der myAudi App<sup>8, 12</sup> kann aus der Ferne auf das Fahrzeug zugegriffen, die letzte Parkposition und der aktuelle Fahrzeugstatus eingesehen werden. Dazu gehören unter anderem der aktuelle Tank- und Ölfüllstand, der aktuelle Kilometerstand, die nächste fällige Inspektion sowie die Information, ob Türen und Fenster verschlossen sind. Bei Bedarf kann das Fahrzeug aus der Ferne ver- und entriegelt werden. Bestimmte optional gegen Aufpreis erhältliche Sonderausstattungen können zusätzlich von der Online-Anbindung profitieren. So kann sowohl die Standheizung über die myAudi App<sup>8, 12</sup> gestartet oder programmiert werden als auch eine Push-Benachrichtigung beim Auslösen der Diebstahlwarnanlage an das Smartphone gesendet werden.</p> <p>Das Paket beinhaltet folgende Dienste:</p> <ul style="list-style-type: none"> <li>▶ Parkposition</li> <li>▶ Fahrzeugstatus</li> <li>▶ Fernsteuerung Ver- und Entriegeln<sup>45</sup></li> <li>▶ Fernsteuerung Standheizung<sup>46</sup></li> <li>▶ Push-Benachrichtigung Diebstahlwarnanlage<sup>47</sup></li> </ul>		○	○



# Telefon und Kommunikation

		Bestellschlüssel	EUR inkl. 19% MwSt. <sup>1</sup> EUR ohne MwSt. <sup>1</sup>	Q5 SUV	SQ5 SUV
<p><b>Audi Application Store und Smartphone-Interface</b></p> <p>Der Audi Application Store im MMI des Fahrzeugs ermöglicht den Zugang zu einer großen und stetig wachsenden Auswahl beliebter Apps, zum Beispiel aus den Kategorien Nachrichten und Podcasts, Sport und Spiele oder Video und Entertainment. Ohne die Verwendung eines Smartphones können diverse Apps direkt ins MMI des Fahrzeugs geladen und im Rahmen der rechtlichen Vorgaben genutzt werden. Über verfügbare Updates für die geladenen Apps werden Sie informiert. Diese können direkt im Fahrzeug heruntergeladen werden.</p> <p>Die Ausstattung beinhaltet zudem eine App zur Nutzung von Amazon Alexa<sup>26</sup> im Fahrzeug und bietet damit Zugriff auf Ihre mit Alexa verbundenen Smart-Home-Geräte sowie Unterhaltung, Nachrichten, Sportergebnisse und vieles mehr.</p> <p>Für die Nutzung der Apps und von Amazon Alexa<sup>26</sup> werden ein myAudi<sup>9, 12</sup> Account und eine Datenverbindung benötigt.</p> <p>Mit der Ausstattung besteht ebenfalls die Möglichkeit, monatlich ein kostenloses Datenpaket für drei Jahre ab Neufahrzeugauslieferung des Fahrzeugs zu buchen.<sup>27</sup> Dieses kann anschließend bei Bedarf verlängert werden. Zusätzliche Datenpakete können jederzeit kostenpflichtig hinzugebucht werden.</p> <p>Über dieses Datenvolumen und einen integrierten WLAN-Hotspot ist es außerdem möglich, bis zu acht mobile Endgeräte wie Smartphones und Tablets mit dem WLAN des Fahrzeugs zu verbinden und das gebuchte Datenvolumen zu nutzen.</p> <p>Alternativ können Sie die Datenverbindung auch mittels eines mobilen Hotspots über Ihr Smartphone herstellen, wobei abhängig von Ihrem Mobilfunkvertrag zusätzliche Kosten anfallen können.</p> <p>Das Smartphone-Interface<sup>9, 10</sup> verbindet das Smartphone mit dem Fahrzeug und bringt Smartphone-Inhalte direkt aufs MMI touch-Display. Die Verbindung kann dabei entweder mithilfe eines passenden USB-Kabels oder kabellos erfolgen.<sup>28</sup> Navigation, Telefonie, Musik und ausgewählte Third-Party Apps<sup>10</sup> lassen sich komfortabel über das MMI touch-Display sowie per Sprachbedienung steuern.</p> <p>Hinweis: nur in Verbindung mit MMI experience plus (PYG) oder MMI experience pro (PYH) erhältlich</p>		im Paketpreis enthalten	●	○	

	Bestellschlüssel	EUR inkl. 19% MwSt. <sup>1</sup> EUR ohne MwSt. <sup>1</sup>	Q5 SUV	SQ5 SUV
<p><b>Audi phone box light<sup>48</sup></b></p>  <p>Das Smartphone kann mittels Bluetooth mit dem Fahrzeug verbunden werden, um Telefonate zu führen oder Musik über das Fahrzeug abzuspielen. Kompatible Smartphones können kabellos im Fahrzeug geladen werden.</p> <p>Es können zwei Mobiltelefone gleichzeitig verbunden werden. Die im zuerst verbundenen Mobiltelefon hinterlegten Kontaktdaten werden im MMI angezeigt. Beide Mobiltelefone können zum Freisprechen genutzt werden. Je nach Smartphone-Modell können auch E-Mails und SMS mittels Bluetooth im MMI angezeigt werden.</p> <p>Die Telefonablage mit induktiver Ladefunktion bietet:</p> <ul style="list-style-type: none"> <li>▶ universelle Bluetooth-Schnittstelle</li> <li>▶ komfortable, integrierte Freisprecheinrichtung</li> <li>▶ Telefonablagefläche vorn mit den Abmessungen 171 x 88 mm</li> <li>▶ Ladestatusanzeige im MMI touch-Display</li> <li>▶ Lademöglichkeit mit bis zu 15 Watt über USB-Anschluss oder per Wireless Charging (Qi-Standard) inklusive aktiver Kühlung der Ablagefläche</li> <li>▶ Unterstützung von Apple Fast Charging und Samsung Fast Charging</li> </ul>			○	○
<p><b>Audi phone box<sup>8, 48</sup></b></p> <p>Das Smartphone kann mittels Bluetooth mit dem Fahrzeug verbunden werden, um Telefonate zu führen oder Musik über das Fahrzeug abzuspielen. Kompatible Smartphones können kabellos im Fahrzeug geladen werden. Dank LTE-Unterstützung mit 5G-Technologie wird das Mobilfunksignal verstärkt und somit eine sehr gute Sprach- und Empfangsqualität ermöglicht.</p> <p>Es können zwei Mobiltelefone gleichzeitig verbunden werden. Die im zuerst verbundenen Mobiltelefon hinterlegten Kontaktdaten werden im MMI angezeigt. Beide Mobiltelefone können zum Freisprechen genutzt werden. Je nach Smartphone-Modell können auch E-Mails und SMS mittels Bluetooth im MMI angezeigt werden.</p> <p>Die Ausstattung bietet:</p> <ul style="list-style-type: none"> <li>▶ universelle Bluetooth-Schnittstelle</li> <li>▶ komfortable, integrierte Freisprecheinrichtung</li> <li>▶ Telefonablagefläche vorn mit den Abmessungen 171 x 88 mm</li> <li>▶ Ladestatusanzeige im MMI touch-Display</li> <li>▶ Lademöglichkeit mit bis zu 15 Watt über USB-Anschluss oder per Wireless Charging (Qi-Standard) inklusive aktiver Kühlung der Ablagefläche</li> <li>▶ Unterstützung von Apple Fast Charging und Samsung Fast Charging</li> <li>▶ Koppelantenne zur Verbindung des Mobiltelefons mit der Außenantenne für verbesserte Empfangsqualität</li> <li>▶ LTE-Signalverstärker mit 5G-Technologie für verlustarme Übertragung zwischen Außenantenne und Telefonablage</li> </ul>	9ZE	300,- 252,10	●	●

# Assistenzsysteme



		Bestellschlüssel	EUR inkl. 19% MwSt. <sup>1</sup> EUR ohne MwSt. <sup>1</sup>	Q5 SUV	SQ5 SUV
<b>Kamerabasierte Verkehrszeichenerkennung<sup>6, 49</sup></b>	<p>Standortbezogene Information und automatische Anzeige von Verkehrszeichen wie Überholverbote und Geschwindigkeitsbegrenzungen inklusive situations- und tageszeitabhängiger Geschwindigkeitsgebote im Audi virtual cockpit plus.</p> <p>Die kamerabasierte Verkehrszeichenerkennung beinhaltet:</p> <ul style="list-style-type: none"> <li>▶ Erkennung und Anzeige von Überholverbote und Geschwindigkeitsbegrenzungen inklusive temporärer Geschwindigkeitsgebote</li> <li>▶ Erkennung von Beginn und Ende von Autobahnen, Kraftfahrstraßen, Ortschaften sowie von verkehrsberuhigten Bereichen und Anzeige des dazugehörigen Geschwindigkeitslimits<sup>50</sup></li> <li>▶ situationsabhängige Anzeige und Bewertung bei Nässe, bei tageszeitabhängigen Geschwindigkeitsbegrenzungen und im Anhängerbetrieb<sup>51</sup></li> </ul> <p>Die kamerabasierte Verkehrszeichenerkennung hat einen rein informativen Charakter.</p>			○	○
<b>Rückfahrkamera<sup>6</sup></b>	 <p>Die Rückfahrkamera stellt im MMI-Display den Erfassungsbereich hinter dem Fahrzeug dar.</p> <p>Zwei Ansichtsoptionen stehen zur Verfügung: Querparken und Anhängermodus<sup>51</sup> sind über eine Mehrschrittbedienung bzw. Touchbedienung auswählbar.</p> <p>Zur besseren Orientierung und Einschätzung der Situation werden abhängig von der gewählten Ansichtsoption Hilfslinien und -flächen eingeblendet.</p> <p>Das Ankuppeln eines Anhängers<sup>51</sup> wird erleichtert, da sowohl Kupplung als auch Deichsel im Bild sichtbar sind.</p> <p>Hinweis: nur in Verbindung mit Tech (PQA), Tech plus (PQB) oder Tech pro (PQC) erhältlich</p>		im Paketpreis enthalten	●	○
<b>Umgebungskameras<sup>6</sup></b>	 <p>Für noch komfortablere Park- und Rangiermanöver liefern vier Umgebungskameras verschiedene Ansichten der unmittelbaren Fahrzeugumgebung.</p> <p>Folgende Ansichten werden im MMI touch-Display dargestellt:</p> <ul style="list-style-type: none"> <li>▶ Umgebungsansicht mittels virtueller Draufsicht liefert einen Überblick über die gesamte Parksituation, wodurch das Fahrzeug genauer in die Parklücke manövriert werden kann</li> <li>▶ Panoramaansicht vorn und hinten für bessere Sicht bei der Ausfahrt aus engen Parklücken oder Hofeinfahrten</li> <li>▶ Ansicht der vorderen oder hinteren Räder für eine bessere Sicht bei Annäherung an einen Bordstein</li> </ul> <p>Hinweis: nur in Verbindung mit Tech plus (PQB) oder Tech pro (PQC) erhältlich</p>		im Paketpreis enthalten	●	●

# Assistenzsysteme

		Bestellschlüssel	EUR inkl. 19% MwSt. <sup>1</sup> EUR ohne MwSt. <sup>1</sup>	Q5 SUV	SQ5 SUV
<b>Geschwindigkeitsregelanlage<sup>6</sup></b>	<p>Das System unterstützt bei einer konstanten Fahrweise und der Einhaltung von Geschwindigkeitsbegrenzungen durch das Einstellen der Maximalgeschwindigkeit.</p> <p>Ab etwa 20 km/h kann das System die gewünschte Geschwindigkeit konstant halten, sofern es die Systemleistung zulässt. Die Bedienung erfolgt über einen separaten Lenkstockhebel. Dabei wird die gesetzte Geschwindigkeit dauerhaft in der Statuszeile im Audi virtual cockpit plus sowie, falls vorhanden, temporär bei Benutzerinteraktion im Head-up-Display<sup>5, 24</sup> angezeigt.</p>			○	-
<b>Verkehrszeichenbasierter Geschwindigkeitsbegrenzer<sup>6, 8, 49</sup></b>	<p>Bei aktiviertem verkehrszeichenbasiertem Geschwindigkeitsbegrenzer kann mit dem Fahrpedal wie gewohnt die Geschwindigkeit geregelt werden. Diese ist jedoch auf die vom System erkannte, automatisch eingestellte Geschwindigkeit begrenzt.</p> <p>Die eingestellten Geschwindigkeiten basieren dabei auf Tempolimits aus den hinterlegten Kartendaten und aus der kamera-basierten Verkehrszeichenerkennung<sup>5</sup>. Die aktuell gesetzte Geschwindigkeitbegrenzung und – sobald verfügbar – die vorausliegende Geschwindigkeitsbegrenzung werden angezeigt.</p> <p>Die automatisch eingestellten Geschwindigkeitswerte können auch manuell geändert und die Übernahme kommender Geschwindigkeitsbegrenzungen kann unterbunden werden. Die Bedienung erfolgt über einen separaten Lenkstockhebel. Per Kick-down kann der Geschwindigkeitsbegrenzer-Betrieb temporär deaktiviert bzw. überstimmt werden.</p>			○	○
<b>Aufmerksamkeits- und Müdigkeitserkennung<sup>6, 49</sup></b>	<p>Das System warnt die fahrende Person optisch und/oder akustisch bei erkannten Aufmerksamkeitsverlusten, die beispielsweise durch Ablenkung oder Müdigkeit hervorgerufen werden.</p> <p>Mithilfe von Sensoren wird innerhalb der Systemgrenzen zum Beispiel das Fahr- und Lenkverhalten überwacht und damit ein Müdigkeitslevel ermittelt. In verschiedenen Stufen warnt das System anschließend im Audi virtual cockpit plus visuell durch ein farbig hervorgehobenes Pop-up, welches zur Pause auffordert, sowie durch eine akustische Meldung.</p>			○	○
<b>Adaptiver Geschwindigkeitsassistent<sup>6, 7</sup></b>	<p>Der adaptive Geschwindigkeitsassistent unterstützt, indem er die eingestellte Geschwindigkeit und den Abstand zum vorausfahrenden Fahrzeug im Regelbereich weitestgehend konstant hält.</p> <p>Wird ein vorausfahrendes Fahrzeug erkannt, kann das System das Fahrzeug innerhalb der Systemgrenzen abbremsen bzw. beschleunigen. Auch im Stop-and-go-Verkehr und in Stausituationen bremst das System bis zum Stillstand ab und kann wieder automatisch anfahren.</p> <p>Hinweis: nur in Verbindung mit Tech (PQA), Tech plus (PQB) oder Tech pro (PQC) erhältlich</p>		im Paketpreis enthalten	●	○

		Bestellschlüssel	EUR inkl. 19% MwSt. <sup>1</sup> EUR ohne MwSt. <sup>1</sup>	Q5 SUV	SQ5 SUV
<p><b>Adaptiver Fahrassistent plus<sup>6, 52</sup></b></p> <p>Der adaptive Fahrassistent plus unterstützt beim Beschleunigen, Bremsen, Halten von Geschwindigkeit und eingestelltem Abstand sowie bei der Spurführung. Dadurch kann der Fahrkomfort speziell auf Langstrecken gesteigert werden.</p> <p>Das System nutzt verschiedene Sensoren, um das Fahrzeugumfeld permanent zu überwachen. Zu diesen gehören der in der Fahrzeugfront verbaute Radarsensor, die Frontkamera sowie die Ultraschallsensoren. Zudem werden je nach Region hochauflösende Kartendaten und in der Cloud berechnete Schwarmdaten anderer Fahrzeuge zur Verbesserung des Fahrverhaltens verwendet.</p> <p>Durch unterstützende Lenkeingriffe hilft das System dabei, das Fahrzeug in der Spurmitte zu führen. So wird die Geschwindigkeit in Kurven, an Kreuzungen und in Kreisverkehren sowie Auf- und Abfahrten von Autobahnen angepasst und der Abstand zu vorausfahrenden und einsicherenden Fahrzeugen geregelt. An Stoppschildern wird die Geschwindigkeit reduziert, um der fahrenden Person ein komfortables Übernehmen der Situation zu ermöglichen. Wiederauffahren im Stau erfolgt automatisiert durch das System beziehungsweise nach längerem Stillstand<sup>53</sup> durch die fahrende Person. Durch die Vielzahl der einbezogenen Parameter ermöglicht der adaptive Fahrassistent plus ein komfortables Fahrerlebnis im gesamten Geschwindigkeitsbereich und in Stausituationen.</p> <p>Hinweis: nur in Verbindung mit Tech pro (PQC) erhältlich</p>		im Paketpreis enthalten	●	●	
<p><b>Spurverlassenswarnung<sup>6, 8</sup></b></p>  <p>Hilft innerhalb der Systemgrenzen, ein unbeabsichtigtes Verlassen der Fahrspur zu vermeiden.</p> <p>Ist das System aktiviert und funktionsbereit und wurde kein Blinker gesetzt, hilft die Spurverlassenswarnung durch korrigierende Lenkeingriffe, ein Überfahren von erkannten Fahrbahnbegrenzungslinien zu vermeiden. Eine zusätzliche Lenkradvibration kann auf Fahrerwunsch eingestellt werden. Das System hat einen Funktionsbereich ab ca. 65 km/h.</p> <p>In Kombination mit der Spurwechselwarnung werden auch überholende Fahrzeuge in die Funktion eingebunden und ein Verlassen der Fahrspur wird verhindert, wenn die Nebenspur belegt ist, auch wenn der Blinker gesetzt wurde.</p> <p>Das System wird aktiviert, sobald das Fahrzeug gestartet wird. Es kann zusätzlich über das MMI touch-Display manuell ein- und ausgeschaltet werden.</p>			○	○	

# Assistenzsysteme

		Bestellschlüssel	EUR inkl. 19% MwSt. <sup>1</sup> EUR ohne MwSt. <sup>1</sup>	Q5 SUV	SQ5 SUV
<p><b>Spurverlassenswarnung mit Notfallassistent<sup>6, 8</sup></b></p> <p>Die Spurverlassenswarnung hilft innerhalb der Systemgrenzen, ein unbeabsichtigtes Verlassen der Fahrspur zu vermeiden. Der Notfallassistent kann das Fahrzeug innerhalb der Systemgrenzen zum Stillstand bringen.</p> <p>Ist das System aktiviert und funktionsbereit und wurde kein Blinker gesetzt, hilft die Spurverlassenswarnung durch korrigierende Lenkeingriffe, ein Überfahren von erkannten Fahrbahnbegrenzungslinien zu vermeiden. Eine zusätzliche Lenkradvibration kann auf Fahrerwunsch eingestellt werden. Das System hat einen Funktionsbereich ab ca. 65 km/h.</p> <p>In Kombination mit der Spurwechselwarnung<sup>5,4</sup> wird ein Verlassen der Fahrspur verhindert, wenn die Nebenspur belegt ist, auch wenn der Blinker gesetzt wurde.</p> <p>Das System wird aktiviert, sobald das Fahrzeug gestartet wird. Es kann zusätzlich über das MMI touch-Display manuell ein- und ausgeschaltet werden.</p> <p>Der Notfallassistent erkennt innerhalb der Systemgrenzen, wenn die fahrende Person inaktiv ist. In solchen Fällen warnt er optisch, akustisch und haptisch. Erfolgt keine Reaktion, übernimmt das System die Führung des Fahrzeugs und bringt es in der eigenen Fahrspur zum Stillstand. Dabei werden Insassenschutzmaßnahmen wie die Straffung der Sicherheitsgurte und die Einleitung des Schließvorgangs der Fenster sowie des Panorama-Glasdachs<sup>5</sup> (falls vorhanden) aktiviert und das Fahrzeug wird auf eine Rettung der im Fahrzeug sitzenden Personen vorbereitet. Falls vorhanden, wird ein automatischer Notruf abgesetzt.<sup>21</sup></p> <p>Hinweis: nur in Verbindung mit Tech plus (PQB) oder Tech pro (PQC) erhältlich</p>		im Paketpreis enthalten	●	●	
<p><b>Spurwechsel- und Ausstiegswarnung, Querverkehrsassistent hinten und Abbiegeassistent hinten<sup>6, 8</sup></b></p>  <p>Unterstützt die fahrende Person dabei, den toten Winkel und das Verkehrsgeschehen hinter dem Fahrzeug zu überwachen. Zudem wird vor möglichen Kollisionen beim Aussteigen, Rückwärtsausparken und Abbiegen gewarnt.</p> <p>Diese Ausstattung umfasst:</p> <ul style="list-style-type: none"> <li>▶ Spurwechselwarnung</li> <li>▶ Ausstiegswarnung</li> <li>▶ Querverkehrsassistenten hinten</li> <li>▶ Abbiegeassistenten hinten</li> </ul> <p>Überblick beim Spurwechsel. Das System überwacht mithilfe der Radarsensoren das Verkehrsgeschehen hinter und neben dem Fahrzeug. Es warnt vor näherkommenden oder „mitschwimmenden“ Fahrzeugen im Erfassungsbereich. In einer für einen Spurwechsel vom System als kritisch eingestuften Situation erfolgt die Warnung durch Anzeigen am jeweiligen Außenspiegel sowie durch eine Anzeige im Audi virtual cockpit plus. Wird der Spurwechsel dennoch durchgeführt und droht eine Kollision, wird die fahrende Person erneut optisch und auch akustisch gewarnt.</p>		im Paketpreis enthalten	●	●	

		Bestellschlüssel	EUR inkl. 19% MwSt. <sup>1</sup> EUR ohne MwSt. <sup>1</sup>	Q5 SUV	SQ5 SUV
<p><b>Spurwechsel- und Ausstiegswarnung, Querverkehrsassistent hinten und Abbiegeassistent hinten</b><sup>6, 8</sup> (Fortsetzung)</p>	<p>Rücksicht beim Aussteigen. Die Ausstiegswarnung warnt beim Türöffnen im Fahrzeugstillstand vor einer möglichen Kollision mit erkanntem, von hinten herannahendem Verkehr. Das System überwacht mithilfe der Radarsensoren das rückwärtige und seitliche Fahrzeugumfeld. Erkannt werden von hinten herannahende, bewegte Objekte wie z. B. Autos oder Radfahrer_innen. Wenn der Türöffnungshebel gezogen wird und ein_e als kritisch eingestufte_r Verkehrsteilnehmer_in herannaht, leuchten die Warnleiste in der Tür und die LED-Anzeige am Außenspiegel auf der betroffenen Seite auf. Gleichzeitig wird die Türöffnung kurz verzögert und ein akustisches Warnsignal ertönt.</p> <p>Querverkehr erkennen. Der Querverkehrsassistent hinten kann beim Rückwärtsfahren vor einer möglichen Kollision mit herannahendem Querverkehr warnen. Das System überwacht mithilfe der Radarsensoren beim Ausparken das rückwärtige und seitliche Fahrzeugumfeld. Erkannt werden herannahende, bewegte Objekte wie z. B. Autos oder Radfahrer_innen. Das System warnt die fahrende Person optisch in der Parkansicht im MMI touch-Display und kann bei der Rückwärtsfahrt ebenfalls akustisch warnen und in als besonders kritisch erkannten Situationen zusätzlich einen Bremsingriff durchführen.</p> <p>Unterstützung beim Abbiegen. Der Abbiegeassistent hinten überwacht den toten Winkel und das Verkehrsgeschehen auf den Nachbarspuren hinter dem Fahrzeug und unterstützt beim Abbiegen. Wenn das System ein näherkommendes Objekt erkennt und als kritisch einstuft, leuchtet die Anzeige am Außenspiegel der jeweiligen Fahrzeugseite auf. Sobald der Blinker gesetzt ist, warnt das System vor kritisch eingestuften Objekten mit steigender Kollisionsgefahr, indem die Anzeige am jeweiligen Außenspiegel blinkt. Im Falle einer drohenden Kollision erfolgt ein Warnton. Zusätzlich kann auch durch einen Bremsruck gewarnt werden.</p> <p>Hinweis: nur in Verbindung mit Tech plus (PQB) oder Tech pro (PQC) erhältlich</p>				
<p><b>Ausweichassistent und Abbiegeassistent vorn</b><sup>6</sup></p>	<p>Der Ausweichassistent und Abbiegeassistent vorn sind Bestandteil des Aktiven Frontassistenten.</p> <p>Der Ausweichassistent kann in einer als kritisch erkannten Ausweichsituation dabei helfen, das Fahrzeug um ein Hindernis herumzulenken. Weicht die fahrende Person einem Hindernis nach einer Akutwarnung aktiv aus, unterstützt sie der Ausweichassistent durch gezieltes Abbremsen der Räder und Aufbringen eines geringen Lenkmoments bei der Korrektur des Lenkeinschlags. Der Ausweichassistent ist in einem Geschwindigkeitsbereich von ca. 30 bis 150 km/h verfügbar und setzt voraus, dass die fahrende Person während des gesamten Manövers aktiv lenkt.</p> <p>Der Abbiegeassistent vorn kann bei Anfahrvorgängen oder beim langsamen Fahren bis zu einer Geschwindigkeit von 25 km/h durch einen Bremsingriff dafür sorgen, dass das Fahrzeug beim Abbiegen nicht mit einem entgegenkommenden Fahrzeug kollidiert. Sobald der Blinker gesetzt wird, überwacht der Abbiegeassistent die Gegenfahrbahn. Die Information über den Eingriff erfolgt durch eine Anzeige im Audi virtual cockpit plus.</p>		○	○	

# Assistenzsysteme

		Bestellschlüssel	EUR inkl. 19% MwSt. <sup>1</sup> EUR ohne MwSt. <sup>1</sup>	Q5 SUV	SQ5 SUV
<b>Querverkehrsassistent vorn<sup>6</sup></b>	<p>Der Querverkehrsassistent vorn ist Bestandteil des Aktiven Frontassistenten und überwacht mithilfe der in der Fahrzeugfront verbauten Radarsensoren das vordere und seitliche Fahrzeugumfeld im Bereich von Kreuzungen und Ausfahrten.</p> <p>Innerhalb der Systemgrenzen werden herannahende, sich bewegende Objekte wie z. B. Autos erkannt. Das System arbeitet im Geschwindigkeitsbereich bis 65 km/h.</p> <p>In als kritisch erkannten Situationen werden mehrstufige Warnhinweise ausgelöst. Zuerst erfolgt eine optische und akustische Warnung. Reagiert die fahrende Person darauf nicht, folgt ein Bremsengriff.</p> <p>Die Anzeige erfolgt im Audi virtual cockpit plus und bei aktivierter Einparkhilfe im MMI touch-Display. In Verbindung mit dem Head-up-Display<sup>5, 24</sup> wird eine Warnung vor kritischen Situationen auch dort eingeblendet.</p>			<input type="radio"/>	<input type="radio"/>
<b>Notbremsassistent vorn<sup>6</sup></b>	<p>Der Notbremsassistent vorn ist Bestandteil des Aktiven Frontassistenten und erfasst den Bereich vor dem Fahrzeug und kann situations- und geschwindigkeitsabhängig vor drohenden Kollisionen warnen sowie entsprechende Bremsungen einleiten.</p> <p>Fußgänger_innen und Radfahrer_innen können im Geschwindigkeitsbereich bis ca. 85 km/h und Fahrzeuge bis zur Höchstgeschwindigkeit erkannt werden. Wird eine drohende Frontkollision ermittelt, warnt das System in einem mehrstufigen Konzept optisch, akustisch und haptisch. Um die Geschwindigkeit zu reduzieren bzw. eine Kollision unter Umständen zu vermeiden, kann eine Bremskraftunterstützung oder eine Vollverzögerung eingeleitet werden.</p>			<input type="radio"/>	<input type="radio"/>
<b>Einparkhilfe hinten mit Distanzanzeige<sup>6</sup></b>	<p>Die Einparkhilfe hinten unterstützt das rückwärtige Einparken und Rangieren innerhalb der Systemgrenzen durch akustisches und optisches Anzeigen des Abstands hinter dem Fahrzeug zu einem erkannten Objekt.</p> <p>Die Messung erfolgt durch unauffällig in den Stoßfänger integrierte Ultraschallsensoren, die bei eingelegtem Rückwärtsgang aktiviert werden. Eine selektive, optische Anzeige stellt den Abstand zu erkannten Objekten nach hinten dar.</p>			<input type="radio"/>	-
<b>Einparkhilfe plus mit Distanzanzeige<sup>6</sup></b>	<p>Durch die Nutzung von Daten der zwölf unauffällig in die Stoßfänger integrierten Ultraschallsensoren unterstützt die akustische und optische Einparkhilfe vorn, seitlich und hinten beim Ein- und Ausparken sowie beim Rangieren.</p> <p>Abhängig vom Lenkeinschlag und von der Fahrtrichtung wird der Abstand zu erkannten Objekten in einer selektiven, optischen Darstellung im MMI touch-Display angezeigt. Erkannte Hindernisse außerhalb des Fahrwegs werden als weißes Segment angezeigt. Rote Segmente stellen erkannte Hindernisse im Fahrweg dar. Eine virtuelle Fahrspuranzeige bietet zudem seitliche Führungslinien, die anhand des aktuell gewählten Lenkeinschlags vorausberechnet werden.</p> <p>Die Aktivierung erfolgt durch Einlegen des Rückwärtsgangs, über eine Taste in der Mittelkonsole sowie auf Wunsch automatisch, sobald sich das Fahrzeug mit einer Geschwindigkeit von unter 10 km/h einem erkannten Hindernis nähert.</p> <p>Hinweis: nur in Verbindung mit Tech (PQA), Tech plus (PQB) oder Tech pro (PQC) erhältlich</p>		im Paketpreis enthalten	<input checked="" type="radio"/>	<input type="radio"/>

● = als Sonderausstattung lieferbar ○ = Serienausstattung ● = Serien-/Sonderausstattung modellabhängig - = kein Angebot. Erläuterungen zu den Fußnoten finden Sie ab Seite 135.

	Bestellschlüssel	EUR inkl. 19% MwSt. <sup>1</sup> EUR ohne MwSt. <sup>1</sup>	Q5 SUV	SQ5 SUV
<p><b>Parkassistent plus<sup>6, 8</sup></b></p> <p>Ermöglicht das assistierte Ein- und Ausparken in und aus Parklücken. Komfortabel und zielgenau.</p> <p>Bei diesem permanent und vollumfänglich zu überwachenden Vorgang steuert das Assistenzsystem im Rahmen der Systemgrenzen das Lenken, Beschleunigen und Bremsen sowie das Abstellen des Motors. Aktiviert wird der Parkassistent plus über das MMI touch-Display.</p> <p>Der Parkassistent bremst bei Hindernissen, sofern innerhalb der Systemgrenzen erfasst, automatisch ab. Das System kann in Längs- und Querparklücken zwischen Fahrzeugen vorwärts und rückwärts ein- und ausparken.</p> <p>Hinweis: nur in Verbindung mit Tech (PQA), Tech plus (PQB) oder Tech pro (PQC) erhältlich</p>		im Paketpreis enthalten	●	●

# Fahrwerk und Bremsen



		Bestellschlüssel	EUR inkl. 19% MwSt. <sup>1</sup> EUR ohne MwSt. <sup>1</sup>	Q5 SUV	SQ5 SUV
<b>Komfortfahrwerk</b>	<p>Das serienmäßige Fahrwerk vereint hohen Fahrkomfort mit guter Fahrdynamik.</p> <p>Durch den Einsatz eines sogenannten frequenzselektiven Dämpfersystems sorgt das Komfortfahrwerk für eine kontinuierliche Veränderung der Dämpfungskraft und ein harmonisches Fahrverhalten.</p> <p>So werden die Dämpfungskräfte bei Unebenheiten wie Kopfsteinpflaster oder Rauasphalt reduziert, was zur spürbaren Steigerung des Fahrkomforts führt.</p> <p>Höhere Dämpfungskräfte werden beispielsweise bei Kurvenfahrten, beim Spurwechsel oder bei langwelligen Unebenheiten generiert, wodurch die Fahrdynamik gesteigert werden kann.</p>			○	-
<b>S-Sportfahrwerk</b>	 <p>Für beeindruckende Fahrdynamik, agiles Handling und einen sportlichen Auftritt.</p> <p>Durch den Einsatz eines sogenannten frequenzselektiven Dämpfersystems sorgt das S-Sportfahrwerk für eine kontinuierliche Veränderung der Dämpfungskraft und ein harmonisches Fahrverhalten.</p> <p>So werden die Dämpfungskräfte bei Unebenheiten wie Kopfsteinpflaster oder Rauasphalt reduziert, was zur spürbaren Steigerung des Fahrkomforts führt.</p> <p>Höhere Dämpfungskräfte werden beispielsweise bei Kurvenfahrten, beim Spurwechsel oder bei langwelligen Unebenheiten generiert, wodurch die Fahrdynamik gesteigert werden kann.</p>	1BE	340,- 285,71	●	○

# Fahrwerk und Bremsen

		Bestellschlüssel	EUR inkl. 19 % MwSt. <sup>1</sup> EUR ohne MwSt. <sup>1</sup>	Q5 SUV	SQ5 SUV
<b>Adaptives Luftfederfahrwerk</b>	<p>Das adaptive Luftfederfahrwerk ist eine elektronisch geregelte Luftfederung mit stufenlos adaptivem Dämpfungssystem an allen vier Rädern.</p> <p>Durch eine automatische Regelung von Fahrzeugniveau und -dämpfung können ein sehr hoher Fahrkomfort auf der einen Seite und gesteigerte Fahrdynamik auf der anderen Seite erreicht werden. Die Einstellung verschiedener Modi (inkl. Niveauregulierung und manueller Anhebefunktion an allen vier Rädern und Absenkfunktion an der Hinterachse) erfolgt über Audi drive select.</p> <p>Das System umfasst:</p> <ul style="list-style-type: none"> <li>▶ 5-Lenker-Leichtbau-Vorderachse mit geregelten Stoßdämpfern und Luftfedern, Stabilisator und fest mit der Karosserie verschraubtem Achsträger</li> <li>▶ 5-Lenker-Leichtbau-Hinterachse mit Einzelradaufhängung, geregelten Stoßdämpfern und Luftfedern, Stabilisator und elastisch gelagertem Achsträger</li> </ul> <p>Über Audi drive select sind verschiedene Modi einstellbar, welche folgende Trimmlagen, gemessen im Stand, ergeben:</p> <ul style="list-style-type: none"> <li>▶ „anheben“: +45 mm</li> <li>▶ „offroad“: +30 mm an der Hinterachse/+32 mm an der Vorderachse</li> <li>▶ „balanced“/„comfort“/„efficiency“: +/-0 mm</li> <li>▶ „dynamic“: -15 mm</li> </ul> <p>Die Absenkung an der Hinterachse (-50 mm, aktivierbar über Taste im Gepäckraum) erleichtert den Zugang zum Gepäckraum und das Ankuppeln eines Anhängers<sup>51</sup>.</p> <p>Das Normalniveau des adaptiven Luftfederfahrwerks ist 15 mm tiefer als das Niveau des serienmäßigen Komfortfahrwerks.</p> <p>Hinweis: nur in Verbindung mit Tech (PQA), Tech plus (PQB) oder Tech pro (PQC) erhältlich</p>	1BK	2.000,- 1.680,67	●	-

		Bestellschlüssel	EUR inkl. 19% MwSt. <sup>1</sup> EUR ohne MwSt. <sup>1</sup>	Q5 SUV	SQ5 SUV
<b>Adaptives Luftfederfahrwerk (für den SQ5)</b>	<p>Das adaptive S-Luftfederfahrwerk ist ein elektronisch geregeltes Luftfederfahrwerk mit stufenlos adaptivem Dämpfungssystem an allen vier Rädern und dynamischer Abstimmung. Dadurch erhält der Audi SQ5 ein agileres, zu seinem sportlichen Charakter passendes Fahrverhalten.</p> <p>Durch eine automatische Regelung von Fahrzeughöhe und -dämpfung können ein sehr hoher Fahrkomfort auf der einen Seite und gesteigerte Fahrdynamik auf der anderen Seite erreicht werden. Die Aktivierung verschiedener Modi (inkl. Niveauregulierung und manueller Anhebefunktion an allen vier Rädern) erfolgt über Audi drive select.</p> <p>Das System umfasst:</p> <ul style="list-style-type: none"> <li>▶ 5-Lenker-Leichtbau-Vorderachse mit geregelten Stoßdämpfern und Luftfedern, Stabilisator und fest mit der Karosserie verschraubtem Achsträger</li> <li>▶ 5-Lenker-Leichtbau-Hinterachse mit Einzelradaufhängung, geregelten Stoßdämpfern und Luftfedern, Stabilisator und elastisch gelagertem Achsträger</li> </ul> <p>Über Audi drive select sind verschiedene Modi einstellbar, welche folgende Trimmlagen, gemessen im Stand, ergeben:</p> <ul style="list-style-type: none"> <li>▶ „anheben“: +45 mm</li> <li>▶ „offroad“: +30 mm an der Hinterachse/+32 mm an der Vorderachse</li> <li>▶ „balanced“/„comfort“/„efficiency“: +/-0 mm</li> <li>▶ „dynamic“: -15 mm</li> </ul> <p>Die Absenkung an der Hinterachse (-50 mm, aktivierbar über Taste im Gepäckraum) erleichtert den Zugang zum Gepäckraum und das Ankuppeln eines Anhängers.</p> <p>Hinweis: nur in Verbindung mit Tech plus (PQB) oder Tech pro (PQC) erhältlich</p>	2MB	1.660,- 1.394,96	-	●
<b>quattro</b>	fahrsituationsabhängiger (bei Audi SQ5: permanenter) Allradantrieb mit elektronisch geregelter Allradkupplung für beeindruckende Traktion, Fahrdynamik und Fahrstabilität	1X1		●	○
<b>Audi drive select</b>	<p>Mehr Dynamik, mehr Komfort oder ganz individuell kombiniert.</p> <p>Die gewünschte Charakteristik des Fahrzeugs ist über verschiedene Standard-Modi wählbar, um jederzeit das richtige Fahrerlebnis zu ermöglichen:</p> <ul style="list-style-type: none"> <li>▶ „balanced“/„individual“</li> <li>▶ „efficiency“</li> <li>▶ „comfort“</li> <li>▶ „offroad“ (bei optionalem adaptivem Luftfederfahrwerk)</li> <li>▶ „dynamic“</li> </ul>			○	○

# Fahrwerk und Bremsen

		Bestellschlüssel	EUR inkl. 19 % MwSt. <sup>1</sup> EUR ohne MwSt. <sup>1</sup>	Q5 SUV	SQ5 SUV
<b>Audi drive select</b> (Fortsetzung)	<p>Über das MMI kann zusätzlich (bei Vorauswahl des entsprechenden Standard-Modus) der Modus „offroad plus“ (bei quattro) aktiviert werden.</p> <p>Dabei erfolgt die Anpassung u. a. folgender Systeme und Ausstattungen an den jeweiligen eingestellten Modus:</p> <ul style="list-style-type: none"> <li>▶ Lenkunterstützung</li> <li>▶ Antriebscharakteristik</li> <li>▶ Fahrdynamikregelung</li> <li>▶ Allradantrieb (bei quattro)</li> <li>▶ adaptives Luftfederfahrwerk<sup>5</sup></li> <li>▶ Ambiente-Lichtpaket plus<sup>5</sup></li> <li>▶ weitere serienmäßige und optional gegen Aufpreis erhältliche Systeme</li> </ul> <p>Der Modus „efficiency“ versetzt beispielsweise Antrieb, Klimatisierung und den adaptiven Fahrassistenten plus<sup>5</sup> in eine verbrauchsoptimierte Grundeinstellung.</p> <p>Bei jedem Fahrzeugstart wird automatisch der Modus „balanced“ aktiviert. Die Einstellungen aller nicht verbrauchsrelevanten Teilnehmersysteme können verändert und dauerhaft gespeichert werden. Der Name des Modus ändert sich dabei in „individual“.</p> <p>Bei Fahrzeugen mit adaptivem Luftfederfahrwerk<sup>5</sup> wird nach einem Motorstart automatisch der Modus „offroad“ aktiviert, falls das der letzte aktive Modus war, bevor der Motor ausgeschaltet wurde.</p>				
<b>Bremssättel farbig</b>	 <p>Bremssättel vorn und hinten in Rot, für eine betont sportliche Optik der Bremsanlage</p>	PC2	350,- 294,12	●	●

# Technik/Sicherheit

		Bestellschlüssel	EUR inkl. 19% MwSt. <sup>1</sup> EUR ohne MwSt. <sup>1</sup>	Q5 SUV	SQ5 SUV
<b>Mild-Hybrid</b>	<p>Das fortschrittliche MHEV plus-System auf Basis eines 48-Volt-Bordnetzes unterstützt konventionelle TFSI- und TDI-Motoren und kombiniert verminderte CO<sub>2</sub>-Emissionen mit gleichzeitig gesteigerter Performance.</p> <p>Der Triebstranggenerator (TSG) und eine zusätzliche 48-Volt-Lithium-Eisenphosphat-Batterie ermöglichen elektrische Fahranteile, elektrisches Parken und Rangieren sowie deutlich gesteigerte Rekuperationsleistung. Dies führt zu einer Verbrauchsreduktion und CO<sub>2</sub>-Einsparung. Der Triebstranggenerator (TSG) hat zudem eine Boostfunktion, die kurzzeitig eine elektrische Leistung von bis zu 18 kW zum Verbrennungsmotor beisteuern kann. Dies ermöglicht ein sehr gutes Anfahrverhalten sowie hohe Agilität.</p>			○	○
<b>Mit zusätzlichem Tank für SCR (24 Liter)</b>	Hinweis: nur für Q5 SUV TDI quattro			○	-
<b>Sitzbelegungserkennung</b>				○	○
<b>Insassenerkennung im Fond<sup>6, 55</sup></b>	<p>Zur Insassenerkennung im Fond überprüft ein Radarsensor im hinteren Dachbereich die Belegung der Rücksitzbank, etwa nach dem Verlassen des Fahrzeugs und dem Schließen der Türen. Werden Personen, insbesondere Kinder, erkannt, wird eine Routine zur Warnung aktiviert. Dadurch soll das Risiko eines unbeabsichtigten Zurücklassens vermindert werden.</p> <p>Eine erste Warnung erfolgt im Audi virtual cockpit und MMI bereits, kurz bevor die fahrende Person das Fahrzeug verlässt.</p> <p>Nach dem Aussteigen aus dem Fahrzeug überprüft das System, wenn die Türen geschlossen sind und das Fahrzeug verriegelt wurde, erneut die Belegung der Rücksitzbank. Werden Personen erkannt, erfolgt eine weitere Warnung in zwei Schritten:</p> <ul style="list-style-type: none"> <li>▶ Warnung erfolgt nach kurzer Zeit durch Warnblinken und -hupen</li> <li>▶ eskalierende Warnung an die Öffentlichkeit nach ca. 2 Minuten durch sich periodisch wiederholendes Warnblinken und -hupen</li> </ul> <p>Die Warnmaßnahmen können bis zum nächsten Fahrzeugstart deaktiviert werden.</p> <p>Hinweis: nur in Verbindung mit Tech plus (PQB) oder Tech pro (PQC) erhältlich</p>	im Paketpreis enthalten	●	●	
<b>Verbandmaterial mit Warndreieck und Warnweste</b>				○	○
<b>Airbags vorn, Beifahrerairbag deaktivierbar</b>	Airbags vorn auf Fahrer- und Beifahrerseite; Beifahrerairbag manuell deaktivierbar			○	○

# Technik/Sicherheit

		Bestellschlüssel	EUR inkl. 19% MwSt. <sup>1</sup> EUR ohne MwSt. <sup>1</sup>	Q5 SUV	SQ5 SUV
<p><b>Seitenairbags vorn mit Kopfairbagsystem und Interaktions-airbag vorn</b></p>	<p>Neben den Seitenairbags vorn und den Kopfairbags ist vorn zusätzlich ein sogenannter Interaktionsairbag verbaut. Dieser bietet innerhalb der Systemgrenzen bei einem Seitenaufprall Schutz für die Fahrer- und Beifahrerseite. Der Interaktionsairbag entfaltet sich zwischen den vorderen Sitzplätzen. Bei einer Seitenkollision wird so ein Zusammenprall der beiden Personen auf den Vordersitzen miteinander bzw. mit dem Beifahrersitz bei einer Alleinfahrt weitestgehend abgeschwächt und das Verletzungsrisiko reduziert.</p>			○	○
<p><b>Seitenairbags vorn und hinten mit Kopfairbagsystem und Interaktionsairbag vorn</b></p> 	<p>Neben den Seitenairbags vorn und hinten sowie den Kopfairbags ist vorn zusätzlich ein sogenannter Interaktionsairbag verbaut. Dieser bietet innerhalb der Systemgrenzen bei einem Seitenaufprall Schutz für die Fahrer- und Beifahrerseite. Der Interaktionsairbag entfaltet sich zwischen den vorderen Sitzplätzen. Bei einer Seitenkollision wird so ein Zusammenprall der Personen auf den Vordersitzen miteinander bzw. mit dem Beifahrersitz bei einer Alleinfahrt weitestgehend abgeschwächt und das Verletzungsrisiko reduziert. Zusätzlich bietet die Ausstattung Seitenairbags hinten für die beiden äußeren Fondsitze. Hinweis: nur in Verbindung mit Tech plus (PQB) oder Tech pro (PQC) erhältlich</p>		im Paketpreis enthalten	●	●
<p><b>Akustisches Fahrzeug-Warnsystem</b></p>	<p>akustisches System zur Erzeugung eines Warntons im Exterieurbereich bei niedrigen Geschwindigkeiten mit dem Ziel der Erhöhung der Verkehrssicherheit z. B. für Fußgänger_innen und Radfahrer_innen</p>			○	○



# Audi connect

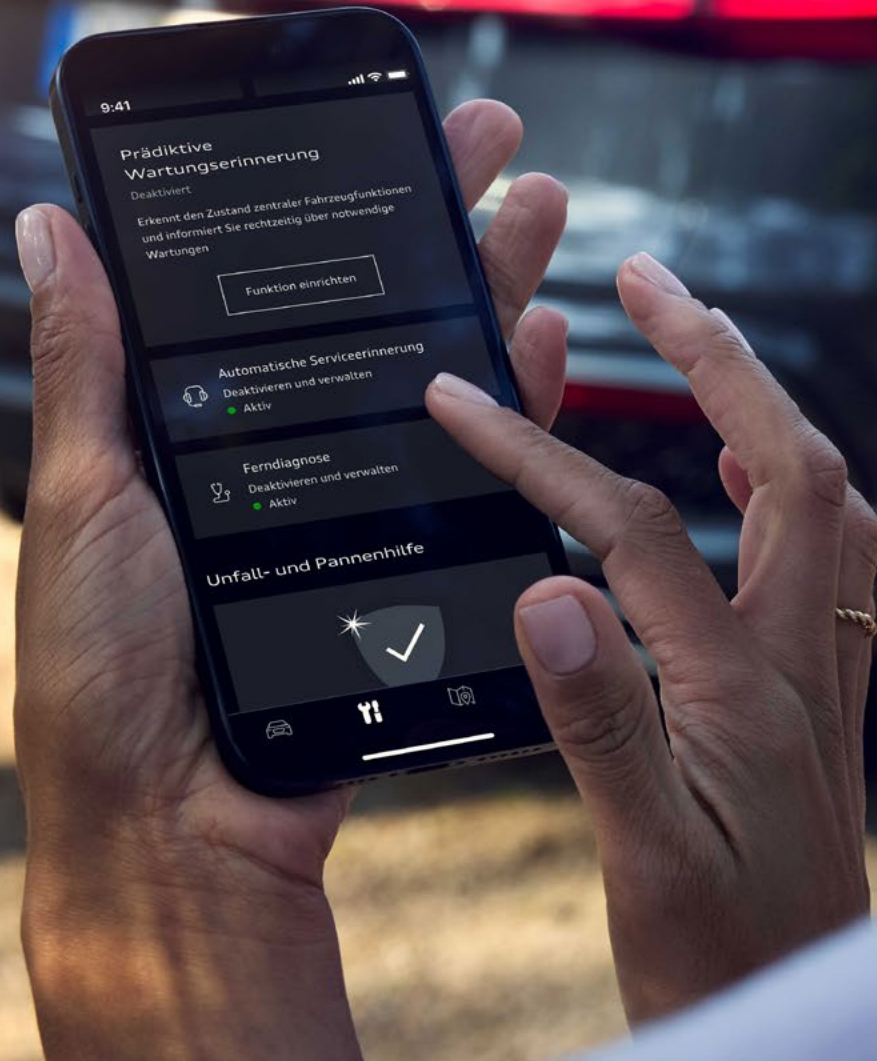

## **Audi connect Navigation & Infotainment<sup>25</sup>**

### **Audi assistant<sup>30</sup>**

Mit dem Audi assistant wird die Interaktion mit dem Fahrzeug noch einfacher durch die Sprachbedienung für zahlreiche Fahrzeug- und Infotainment-Funktionen. Als Paketbestandteil von Audi connect Navigation & Infotainment<sup>25</sup> bietet der Assistent außerdem den Zugang zu zahlreichen Online-Inhalten wie z. B. zum aktuellen Wetter oder zu den möglichen Navigationszielen<sup>31</sup>.

Zudem kommt durch die Verbindung zu ChatGPT<sup>56</sup>, bereitgestellt über Microsoft Azure<sup>56</sup> OpenAI<sup>57</sup> Service, geballtes Wissen aus dem Internet in natürlicher Sprache ins Fahrzeug.<sup>58</sup>

Die Verbindung aus integrierter und in Audi connect Navigation enthaltener Online-Spracherkennung ermöglicht eine umfassende Bedienung von Fahrzeug- und Infotainment-Funktionen auf intuitive Weise. So ist es beispielsweise möglich, mit der Aussage „Ich habe kalte Füße“ die Heizung im Fußraum zu aktivieren.

Der Audi assistant kann per Tastendruck am Lenkrad oder per Sprache mit „Hey Audi“ aktiviert werden. Wenn nur die fahrende Person im Fahrzeug ist, werden auf Wunsch unterstützte Befehle auch ganz ohne vorherige Nennung des Aktivierungsworts erkannt.<sup>59</sup>

Durch Aktivierung der „proaktiven Vorschläge und Routinen“ lernt der Audi assistant die angemeldete Person kennen, um die Nutzung des Fahrzeugs noch einfacher und komfortabler zu machen. Für bestimmte wiederkehrende Bedienungsaufgaben, wie zum Beispiel die Aktivierung der Umluftfunktion an einem bestimmten Ort oder die Einstellung der Sitzheizung, werden automatisch Routinen erstellt und zur Aktivierung vorgeschlagen. Zudem empfiehlt der Audi assistant noch nicht entdeckte oder bislang wenig genutzte Komfortfunktionen<sup>60</sup> im richtigen Moment proaktiv.

Nach Ablauf der Laufzeit von Audi connect Navigation & Infotainment<sup>25</sup> ist weiterhin eine Sprachbedienung von vielen der vorhandenen Fahrzeugfunktionen, wie beispielsweise den Klimaeinstellungen, möglich. Auch erlernte Routinen bleiben erhalten. Die Online-Spracherkennung und Online-Inhalte sind jedoch nur mit Verlängerung von Audi connect weiterhin nutzbar.

### **myAudi Navigation<sup>12</sup>**

Wurde über myAudi ein Ziel gefunden, so kann es direkt an das Fahrzeug gesendet und dort beim Einsteigen als Navigationsziel übernommen werden. So können z. B. Routen und ganze Touren komfortabel vor Fahrtantritt in myAudi geplant und dann im Fahrzeug abgerufen werden. Darüber hinaus kann die Navigation nahtlos auf dem Smartphone mit der myAudi App<sup>8, 12</sup> außerhalb des Fahrzeugs fortgesetzt werden, um die letzten Meter zum Ziel zu finden. Die myAudi Navigation hilft auch beim Rückweg zum Fahrzeug. Kommt es auf einer der üblichen Fahrstrecken zu Verzögerungen, kann dies über eine Push-Benachrichtigung auf dem Smartphone angezeigt werden.

### **Navigation mit Google<sup>TM32</sup> Satellitenkarte**

Durch die hochdetaillierte Satellitenkarte von Google<sup>TM32</sup> wirkt die Kartendarstellung im Zentraldisplay des Navigationssystems noch realistischer. Dank der Luftaufnahmen ergibt sich eine bessere Wiedererkennbarkeit und Orientierung. Die Routenführung mit den Satellitenkarten von Google<sup>TM32</sup> trägt zu einem hochwertigen Erscheinungsbild der Audi Navigation bei.

### **Onlinesuche nach Navigationszielen<sup>8</sup>**

Durch den Zugriff auf umfassende Internet-Datenbanken werden passende Navigationsziele zur Sucheingabe geliefert. Ziele können auch mittels Spracheingabe gefunden werden, was die Ablenkung vom Straßenverkehr reduziert. Neben Adressdaten, die direkt als Navigationsziel übernommen werden können, liefert die Onlinesuche dazu passende Informationen wie Öffnungszeiten und Kontaktdaten.

# Audi connect

## Audi connect Navigation & Infotainment<sup>25</sup> (Fortsetzung)

### Online Verkehrsinformationen plus

Bei der Routenberechnung online werden aktuelle Verkehrsflussinformationen des Serviceproviders TomTom berücksichtigt. Davon profitieren die Routenführung und die Genauigkeit der berechneten Ankunftszeit. Verkehrsflussinformationen werden farblich in der Navigationskarte angezeigt. Die kontinuierliche Datenaktualisierung liefert schnelle Informationen über Stautentstehung und -auflösung. Der Dienst beinhaltet spurgenaue Verkehrsflussdaten auf Autobahnen – im Bereich von Abfahrten und Knotenpunkten – sowie in innerstädtischen Kreuzungsbereichen. Die Anzeige von Fahrstreifensperrungen erfolgt im MMI-Display. Darüber hinaus erfolgt die Berücksichtigung prädiktiver Verkehrsflussdaten zur Berechnung genauerer Ankunftszeiten.

### Online Points of Interest

Direkt aus der Navigation auf POIs (z. B. Tankstellen und Parkhäuser) von Drittanbietern zugreifen. Bei Bedarf können außerdem dynamische Zusatzinformationen wie Bewertungen und Öffnungszeiten, aktuelle Kraftstoffpreise sowie die Verfügbarkeit von Parkplätzen angezeigt werden. Über das Touchdisplay des MMI können die Points of Interest, wie Parkhäuser oder Sehenswürdigkeiten, in der Navigationskarte angewählt werden, um relevante Zusatzinformationen direkt eingeblendet zu bekommen. Durch die Integration von Nutzerbewertungen und Fotos ist es noch einfacher, sich für ein Reiseziel zu entscheiden.

### On-Street Parking<sup>33</sup>

On-Street Parking zeigt die Wahrscheinlichkeit an, entlang bestimmter Straßen einen freien Parkplatz zu finden. Außerdem sind nützliche Zusatzinformationen verfügbar wie Preise oder ob es sich um Anwohnerparkplätze handelt.

### Gefahreninformationen<sup>8</sup>

Die Schwarmfunktion „Lokale Gefahreninformationen (LGI)“ warnt vor folgenden Ereignissen auf der Route: Pannen, Unfällen, Sichtbehinderungen und Schleudergefahren. Die Anzeige erfolgt optisch in der MMI-Navigationskarte sowie optisch und akustisch im Kombiinstrument.

### Hochdetaillierte 3D Städte-Darstellung

Die Hervorhebung markanter Gebäude und Sehenswürdigkeiten in realistischer 3D-Optik sorgt für eine bessere Wiedererkennbarkeit von Gebäuden und erleichtert die Orientierung in ausgewählten Städten.

### Nutzer-Profil

Durch das Anlegen eines Nutzer-Profiles im Fahrzeug kann eine Vielzahl von Einstellungen, wie zum Beispiel Ergonomie-, Infotainment- oder Lichteinstellungen, in einem persönlichen Nutzer-Profil gespeichert werden. Über das MMI können unterschiedliche Nutzer-Profile (myAudi<sup>8</sup> oder lokal) angelegt oder ein Gast-Profil verwendet werden. Beim Einsteigen ins Fahrzeug erscheint eine persönliche Begrüßung im MMI und die individuellen Einstellungen der identifizierten Person werden geladen. Die Einstellungen der zuletzt aktiven Person werden beim Ausschalten der Zündung dem jeweiligen Nutzer-Profil oder dem verwendeten Fahrzeugschlüssel zugeordnet. Die Anzahl der gespeicherten Fahrzeugeinstellungen ist abhängig von den gewählten Sonderausstattungen.

### Ampelinformationen<sup>34</sup>

Der Dienst Ampelinformationen zeigt im Kombiinstrument eine Geschwindigkeitsempfehlung im Rahmen des geltenden Tempolimits an, mit der die nächste Ampel bei Grün erreicht werden kann. Beim Halten an einer roten Ampel erscheint im Kombiinstrument ein Countdown, der die Sekunden bis zur nächsten Grünphase herunterzählt.

**Rechtshinweise zu Audi connect Navigation & Infotainment (IT3)**

Die Audi connect-Dienste müssen nach 3 Jahren kostenpflichtig verlängert werden. Funktionsumfänge können landesspezifischen Einschränkungen unterliegen. Audi connect Navigation & Infotainment ist nur in Verbindung mit einem freigeschalteten MMI-Navigationssystem plus vollumfänglich nutzbar.

Bitte beachten Sie: Die Funktionen arbeiten nur innerhalb von Systemgrenzen und sind teilweise von der Verfügbarkeit von Diensten Dritter abhängig. Die AUDI AG übernimmt keine Haftung hinsichtlich der Richtigkeit dieser Daten.

Die Nutzung der von Audi connect unterstützten Dienste ist nur in Verbindung mit einem Navigationssystem möglich. Die Erbringung der Audi connect-Dienste erfolgt durch die AUDI AG/Importeure. Die Datenverbindung für die Audi connect-Dienste wird über eine fest im Fahrzeug verbaute SIM-Karte durch einen Mobilfunkanbieter hergestellt. Die Kosten dieser Datenverbindungen sind im Preis für die Audi connect-Dienste enthalten.

Die Verfügbarkeit der von Audi connect Navigation & Infotainment unterstützten Dienste ist länderabhängig.

Audi connect ermöglicht je nach Fahrzeugmodell den Zugriff auf Dienste von unseren Service-Providern und Drittanbietern. Sofern die Audi connect-Dienste auf Leistungen von unseren Service-Providern und Drittanbietern basieren, kann eine dauerhafte Verfügbarkeit nicht gewährleistet werden, da die Verfügbarkeit in deren Verantwortung liegt.

Die Audi connect-Dienste werden für 24 Monate ab Neufahrzeugauslieferung zur Verfügung gestellt. Danach verlängert sich die Laufzeit kostenfrei einmalig um weitere 12 Monate.

Falls Sie eine solche Verlängerung nicht wünschen, teilen Sie dies bitte schriftlich an folgende Anschrift mit:

AUDI AG  
Kundenbetreuung Deutschland  
85045 Ingolstadt  
E-Mail: [kundenbetreuung@audi.de](mailto:kundenbetreuung@audi.de)

Bei einer nachträglichen Buchung der Audi connect-Dienste über den Functions on Demand-Shop, als Einzelbuchung oder im Paket mit einer zeitlich befristeten Buchung des MMI-Navigationssystems, stehen die Audi connect-Dienste nur für den gebuchten Zeitraum zur Verfügung. Auch bei einer unbefristeten Buchung des MMI-Navigationssystems beträgt die maximale Laufzeit der Audi connect-Dienste 24 Monate ab Buchung mit einmaliger kostenfreier Verlängerung um weitere 12 Monate.

Informationen zu einer anschließenden Verlängerung der Audi connect-Dienste erhalten Sie unter [www.audi.com/connect](http://www.audi.com/connect) und bei Ihrem Audi Partner.

# Audi connect

## **Audi connect Notruf & Service mit Audi connect Remote & Control<sup>21</sup>**

### **Audi connect Notruf**

Im Falle eines schweren Unfalls wird automatisch ein Notruf ausgelöst. Mithilfe der Übermittlung fahrzeugrelevanter Daten wie Unfallort oder Anzahl der im Fahrzeug sitzenden Personen an das Audi Notruf Callcenter kann schnell und zielgerichtet Hilfe organisiert werden. Geschulte Call Center Agents betreuen die Verunfallten auch im Ausland in der Landessprache<sup>43</sup> der fahrenden Person und informieren parallel die lokalen Rettungskräfte mit den zur Rettung relevanten Daten. Der Audi connect Notruf kann auch manuell über eine Taste ausgelöst werden, um beispielsweise Hilfe für andere zu rufen.

### **Online Panneneruf**

Im Falle einer Panne kann über die Service-Call-Taste im Dachmodul der Online Panneneruf ausgelöst werden. Das Fahrzeug baut eine Sprachverbindung zur Audi Hilfe auf. In vielen Fällen kann auf Basis der vom Fahrzeug gesendeten Daten die Beanstandung identifiziert und eine schnelle, kundenadäquate Lösung gefunden werden.

### **Audi Schadenservice**

Stellen die Fahrzeugsensoren einen leichten Unfall ohne Airbag-Auslösung oder/und Gurtstraffung fest, so öffnet sich dazu automatisch eine Maske im MMI-Display, die zur Auswahl stellt, ob Unterstützung bei der Schadenabwicklung benötigt wird oder ein Notruf ausgelöst werden soll. In beiden Fällen steht speziell geschultes Servicepersonal zur Verfügung.

### **Automatische Serviceerinnerung<sup>44</sup>**

Automatische Serviceerinnerung informiert den kundenseitig ausgewählten Audi Service Partner bei fälligen Serviceterminen. Die Kund\_innen werden proaktiv vom präferierten Service Partner kontaktiert.

### **prädiktive Wartungserinnerung<sup>6, 8, 38, 39</sup>**

Der Audi connect-Dienst prädiktive Wartungserinnerung überwacht innerhalb von Systemgrenzen den Zustand von ausgewählten Verschleißteilen des Fahrzeugs auf Basis von Zeit, Laufleistung und Sensordaten. Der Dienst bietet jederzeit einen Überblick über den Status der Verschleißteile in der myAudi App<sup>8, 12</sup>. Ein Wartungsbedarf kann mithilfe des Dienstes frühzeitig erkannt werden. Dieser Status wird dem in myAudi angegebenen Audi Partner übermittelt, der daraufhin Nutzer\_innen kontaktieren und den Service-Termin vorbereiten kann.

### **Online Car Care<sup>8, 38, 40</sup>**

Der Audi connect-Dienst Online Car Care informiert Sie über außerordentliche Service-Ereignisse<sup>41</sup> und Feldmaßnahmen<sup>42</sup> – in myAudi und, abhängig vom Fahrzeugtyp, auch direkt im Infotainment-System Ihres Fahrzeugs. Relevante Warnungen und Hinweise aus dem Kombiinstrument werden an die myAudi App<sup>8, 12</sup> übertragen und sind dort zusätzlich einsehbar. Sollte ein Werkstatttermin nötig sein, kann eine Terminanfrage direkt an den hinterlegten Audi Partner gesendet werden.

### **Fahrzeug-Ferndiagnose<sup>6, 8, 38, 61</sup>**

Mit diesem Audi connect-Dienst kann innerhalb von Systemgrenzen eine Ferndiagnose des Fahrzeugs durchgeführt werden. Daraus können Handlungsempfehlungen für das weitere Vorgehen abgeleitet werden. Eine Fahrzeug-Ferndiagnose kann durch den Audi Service Partner oder den Audi Online Panneneruf gestartet werden.

### **Parkposition**

Die Parkposition des Fahrzeugs wird auf dem Smartphone in der Karte der myAudi App<sup>8, 12</sup> angezeigt.

### **Fahrzeugstatus**

Durch den Audi connect Fahrzeugstatus lässt sich eine Vielzahl von Informationen bequem über die myAudi App<sup>8, 12</sup> von Ihrem Smartphone aus abrufen. Der Dienst umfasst unter anderem folgende Informationen: Ölfüllstand, Tankfüllstand, Verriegelungsstatus der Türen und Fenster, Lichtstatus, Serviceintervall, Warnleuchten und Warnhinweise.

**Audi connect Notruf & Service mit  
Audi connect Remote & Control<sup>21</sup> (Fortsetzung)**

**Fernsteuerung Ver- und Entriegeln<sup>45</sup>**

Das Fahrzeug kann bequem per Smartphone über die myAudi App<sup>8, 12</sup> ver- und entriegelt werden.

**Fernbedienung Standheizung<sup>46</sup>**

Über die myAudi App<sup>8, 12</sup> auf dem Smartphone wird eine komfortable Fernsteuerung der Standheizung<sup>5</sup> möglich.

**Push-Benachrichtigung Diebstahlwarnanlage<sup>47</sup>**

Wird die Diebstahlwarnanlage<sup>5</sup> ausgelöst, erfolgt eine Push-Benachrichtigung über die myAudi App<sup>8, 12</sup> auf dem Smartphone.

**Rechtshinweise zu Audi connect Notruf & Service mit  
Audi connect Remote & Control (IW3)**

Abhängig von länderspezifischer Verfügbarkeit.

In Gebieten mit unzureichendem GPS-Empfang oder außerhalb der Abdeckung des jeweiligen Mobilfunkanbieters können einige Funktionen/Dienste keine Daten senden/empfangen und sind ggf. nicht oder nur eingeschränkt verfügbar.

Bitte beachten Sie: Die Funktionen arbeiten nur innerhalb von Systemgrenzen und sind teilweise von der Verfügbarkeit von Diensten Dritter abhängig. Die AUDI AG übernimmt keine Haftung hinsichtlich der Richtigkeit dieser Daten.

Die Erbringung der Dienste erfolgt über eine im Fahrzeug verbaute SIM-Karte. Die Kosten für Gesprächs- und Datenverbindungen sind im Preis für die Dienste enthalten. Die von Audi zur Verfügung gestellten Dienste sind nur innerhalb der Abdeckung des Mobilfunknetzes des von Audi gewählten Mobilfunkanbieters verfügbar.

Das Paket Audi connect Notruf & Service mit Audi connect Remote & Control wird für bis zu 10 Jahre ab Neufahrzeugauslieferung zur Verfügung gestellt.

Im Falle eines automatisch ausgelösten Notrufs kann die Audi Notrufzentrale die erhaltenen Informationen zur Alarmierung des Rettungsdienstes an die (örtliche) Leitstelle oder Polizeidienststelle weitergeben, um eine möglichst schnelle Hilfestellung zu ermöglichen. Nähere Informationen über die Verarbeitung personenbezogener Daten entnehmen Sie bitte dem Datenschutzhinweis zu Audi connect und dem Datenschutzhinweis zu myAudi.

Weiterer Hinweis:

Sofern Audi connect-Produkte und -Services auf Leistungen von Drittanbietern basieren, kann eine dauerhafte Verfügbarkeit nicht gewährleistet werden, sondern obliegt der Verantwortung der Drittanbieter.

Im Falle von behördlichen, staatlichen oder anderen gesetzlich notwendigen Änderungen oder im Falle eines Wegfalls notwendiger Telekommunikationssysteme und -dienste (z. B. wenn unser Mobilfunkanbieter Mobilfunkdienste, die in Ihrem Fahrzeugmodell verwendet werden, beendet oder einschränkt) liegen der Austausch sowie die Kosten für den Austausch von Geräten, die aufgrund einer solchen Änderung oder eines Wegfalls erforderlich sind, nicht in der Verantwortung der AUDI AG.

Weitere Störungen der Dienste können sich aus Gründen höherer Gewalt oder aufgrund technischer und sonstiger Maßnahmen ergeben, die etwa an den Anlagen der AUDI AG, der Lieferanten oder der Netzbetreiber für einen ordnungsgemäßen Ablauf erforderlich sind (z. B. Wartung, Reparatur, systembedingte Software-Updates, Erweiterungen). Die AUDI AG wird alle zumutbaren Anstrengungen unternehmen, um solche Störungen unverzüglich zu beseitigen oder auf die Beseitigung hinzuwirken.

# Audi Original Zubehör

EUR inkl.  
19% MwSt.<sup>1</sup>  
EUR ohne  
MwSt.<sup>1</sup>

## Sport und Design/Räder

<b>Audi electric kick scooter 2.0</b>	Der Audi electric kick scooter powered by Egret vereint qualitativ hochwertige Verarbeitung mit markantem Audi Markendesign. Mit einer Reichweite von bis zu 80 km und einer Geschwindigkeit von bis zu 20 km/h bietet er ein komfortables Fahrerlebnis. Er ist ein Statement, das Affinität zur Elektromobilität und die Loyalität zur Marke Audi unterstreicht.	<b>1.965,-</b> 1.651,26
<b>Sling Bag</b>	Das sportliche Taschendesign ist auf den Stil der Elektroroller abgestimmt. Die Querträgertasche/Sling Bag ist mit einem Gurt anstelle der herkömmlichen zwei ausgestattet und passt sich der Form der Schulter an.	<b>38,-</b> 31,93
<b>Audi Helm</b>	Der Helm bietet dank Hartschalen-Technologie unschlagbaren Schutz für den Kopf. Für Fahrrad und e-Scooter verwendbar; in verschiedenen Designs erhältlich	ab <b>100,-</b> 84,03
<b>Rädertasche</b>	Das 4-teilige Set mit praktischen Tragegriffen ermöglicht das einfache und saubere Transportieren und Aufbewahren von Komplettträgern. Das Material besteht aus reißfestem Kunststoff. In den Außentaschen können die Radschrauben aufbewahrt werden. In drei Größen erhältlich	ab <b>33,-</b> 27,73
<b>Schneeketten</b>	Schneeketten der Komfortklasse verbessern bei winterlichen Straßenverhältnissen den Vortrieb und das Bremsverhalten.	<b>295,-</b> 247,90
<b>Dynamische Nabenkappen</b>	Ausdrucksstarker Blickfang mit faszinierender Inszenierung. Charakteristisch für die dynamischen Nabenkappen sind die sowohl im Stand wie auch während der Fahrt immer waagrecht ausbalancierten Audi Ringe in der Felgenmitte. Hinweis: Die Verbaubarkeit ist abhängig vom Rad-Design. Lieferumfang: 1 Satz (4 Stück)	<b>115,-</b> 96,64
<b>Ventilkappen</b>	4 Ventilkappen aus Metall mit Audi Logo	<b>26,-</b> 21,85
<b>Tankdeckel in Aluminiumoptik</b>	Der optisch hochwertige, mit den 4 Audi Ringen verzierte Tankverschluss in Aluminiumoptik betont den sportlich progressiven Charakter des Fahrzeugs. Silberfarben Lieferumfang: 1 Tankverschluss inklusive Halteband	<b>85,-</b> 71,43
<b>Einstiegsleuchte-LED</b>	Für eine überzeugend sportliche Performance: Die Einstiegsleuchte-LED projiziert entweder die Audi Ringe, die Audi Ringe mit Gecko, das zweifarbige S-Logo, den Schriftzug Vorsprung oder das Logo des FC Bayern München mit Audi Ringen beim Öffnen der Fahrzeugtüren auf den Untergrund. Dies sorgt nicht nur für eine gesteigerte Helligkeit beim Einsteigen, sondern auch für eine individuelle sportliche Optik. Die Einstiegsleuchte-LED stellt eine Weiterentwicklung der serienmäßigen Einstiegsleuchten dar. Lieferumfang: 2er-Set; zzgl. Einbau	<b>120,-</b> 100,84

EUR inkl.  
19 % MwSt.<sup>1</sup>  
EUR ohne  
MwSt.<sup>1</sup>

## Kommunikation

### Dashcam (Universal Traffic Recorder 2.0)

Frontkamera oder Front- und Heckkamera zur Videodokumentation während der Fahrt und während des Parkens

ab **390,-**  
327,73

## Transport

### Gepäckraumtasche

Die praktische, flexible Aufbewahrungstasche für Gegenstände im Gepäckraum: Die Gepäckraumtasche dient der sauberen und sicheren Aufbewahrung unterschiedlicher Gegenstände im Kofferraum.

**37,-**  
31,09

### Dachträgertasche, universell

Dachträgertasche aus strapazierfähigem Material zum Transport und zur Aufbewahrung von Grund- und Relingträgern; mit kleiner Seitentasche für die Bedienungsanleitung und den Drehmomentschlüssel; mit Tragegriff und Schlaufe zum Aufhängen an einem Haken z.B. in der Garage

**39,-**  
32,77

### Ski- und Gepäckboxen

neues Audi Design mit verbesserter Aerodynamik dank flacher, sportlicher Optik; brillantschwarz mit Aufkleber Audi Ringe in Florettsilber; hochwertiger Look mit sichtbaren Verbindungselementen; abschließbar und beidseitig zu öffnen mit zentraler Mehrpunktverriegelung für bequemes Be- und Entladen; einfache und schnelle Montage durch Powerclick; System mit getrennter Schließ- und Öffnungsfunktion und Anzeige des Status offen oder geschlossen; Schnellbefestigungssystem inkl. Drehmomentbegrenzung; maximal zulässige Beladung 75 kg; citycrashgetestet

- ▶ 250 l; max. Skilänge: 175 cm; max. Anzahl Skier: 3-5 Paar; max. Anzahl Snowboards: 3-4
- ▶ 310 l; max. Skilänge: 155 cm; max. Anzahl Skier: 3-6 Paar; max. Anzahl Snowboards: 3-4
- ▶ 430 l; max. Skilänge: 200 cm; max. Anzahl Skier: 5-7 Paar; max. Anzahl Snowboards: 3-5

**570,-**  
478,99  
**625,-**  
525,21  
**830,-**  
697,48

Unterstreichen Sie das progressiv sportliche Design der Ski- und Gepäckbox mit Dekorfolien (in verschiedenen Farben erhältlich).

ab **110,-**  
92,44

### Reisetasche für Dach- und Heckbox

Die Reisetasche, Größe S für Dach- und Heckbox verfügt über ein Fassungsvermögen von 43 l und ist optimal auf die Audi Dachboxen abgestimmt. Der wasserdichte Boden mit 5 cm hoher Umrandung sorgt für besseren Schutz des Transportguts. In Kombination mit der Reisetasche, Größe M und/oder der Reisetasche, Größe L können die Audi Dachboxen optimal ausgenutzt werden.

ab **45,-**  
37,82

### Outdoor-Rucksack

Durch seine Größe eignet sich der robuste, wasserabweisende Outdoor-Rucksack beispielsweise für Tagestouren. Die gepolsterte Rückseite und die gepolsterten, längenverstellbaren Schultergurte bieten bequemen Tragekomfort. Zusätzlich befindet sich auf der Rückseite oben ein Tragegriff. Der flexible Rolltop-Verschluss und das wasserabweisende Material mit TPU-Beschichtung tragen dazu bei, den Inhalt der Tasche vor Nässe und grober Verschmutzung zu schützen. Im Inneren des Outdoor-Rucksacks befindet sich außerdem ein Notebook-Fach. Farbe: Schwarz/Grau

**160,-**  
134,45

# Audi Original Zubehör

EUR inkl.  
19% MwSt.<sup>1</sup>  
EUR ohne  
MwSt.<sup>1</sup>

<b>Ski- und Snowboardhalter</b>	zur Montage auf dem Grundträger; für maximal 4 Paar Ski/2 Snowboards; auch für 6 Paar Ski/4 Snowboards und ausziehbar erhältlich	ab <b>230,-</b> 193,28
<b>Fahrradhalter</b>	zur Montage auf dem Grundträger; maximal zulässige Traglast von 20 kg ist zu beachten; für 1 Fahrrad	<b>190,-</b> 159,66
<b>Fahrradträger für die Anhängervorrichtung, klappbar</b>	Abschließbarer Träger für bis zu 2 Fahrräder; maximale Traglast 60 kg. Das Öffnen des Kofferraums ist mit dem wegklappbaren Fahrradträger möglich. Erweiterungssatz für 3. Fahrrad gegen Aufpreis erhältlich	<b>675,-</b> 567,23
<b>Fahrradträger für die Anhängervorrichtung, klapp- und faltbar</b>	Abschließbarer Träger in Schwarz für bis zu 2 Fahrräder oder E-Bikes, maximale Traglast 60 kg. Das Öffnen des Kofferraums ist mit dem wegklappbaren Fahrradheckträger möglich. Dank der Faltbarkeit ist der Träger einfach zu verstauen (inkl. Transporttasche). Auffahrschiene gegen Aufpreis erhältlich	<b>805,-</b> 676,47

## Familie

<b>Kindersitz Kidfix XP</b>	Der Kindersitz Kidfix XP ist für Kinder mit einem Gewicht von 15 bis 36 kg Körpergewicht bzw. im Alter zwischen ca. 3,5 und 12 Jahren geeignet. Die Sitzfläche und die Lehne können getrennt werden. Die Sitzfläche kann für Kinder ab 22 kg auch ohne Lehne verwendet werden.	<b>339,-</b> 284,87
<b>Audi Juniorsitz i-Size</b> blaugrau oder schwarz	Der Audi Juniorsitz i-Size ist laut UN ECE R 129/03 für Kinder mit einer Größe von 100 bis 150 cm geeignet. Empfohlen ab 3,5 bis ca. 12 Jahre. Die Sitzfläche und die Lehne können getrennt werden. Die Sitzfläche kann für Kinder ab 138 cm Körpergröße auch ohne Lehne verwendet werden. UN ECE R 129/03 schreibt vor, dass für Kinder zwischen 100 und 138 cm Körpergröße der komplette Kindersitz mit Sitz und Lehne verwendet werden muss. Die Befestigung muss durch den 3-Punkt-Gurt des Fahrzeugs und mit den fahrzeugspezifisch und teilweise optional gegen Aufpreis erhältlichen Verankerungspunkten nach UN ECE R 129/03 i-Size-Befestigungsstandard erfolgen.  Die AUDI AG empfiehlt die Verwendung mit Rückenlehne, da das Kind so optimal geschützt ist. Die Sitzhöhung ohne Rückenlehne sollte nur im Ausnahmefall verwendet werden, wenn die Kopfstütze des Kindersitzes nicht maximal ausgefahren werden kann. Dieser Kindersitz darf als Sitzhöhung ohne Rückenlehne verwendet werden, sofern das Kind eine Körpergröße zwischen 138 und 150 cm aufweist.	<b>339,-</b> 284,87
<b>Kindersitzunterlage</b>	Die Audi Kindersitzunterlage ist auf das Design der Audi Kindersitze sowie auf das Interieur des Fahrzeugs abgestimmt. Die Fahrzeugsitze werden damit besser vor Verschmutzung geschützt. Eventuelle Abdrücke durch Kindersitze werden reduziert, auch bei rückwärtsgerichtetem Transport der Kinder. Die Verwendung der Kindersitzunterlage wird ausdrücklich nur dann empfohlen, wenn die Babyschale oder die Kindersitze über die ISOFIX-Anbindung mit dem Fahrzeug verbunden werden.	<b>39,-</b> 32,77
<b>Audi Kinderwagen</b>	Der sehr schmale Audi Kinderwagen in attraktivem Design bietet einfache Handhabung, Flexibilität im Alltag und hohen Komfort. Durch den Einhand-Faltmechanismus lässt er sich auf eine kompakte Größe zusammenklappen und z. B. im Gepäckraum des Fahrzeugs leicht verstauen.	<b>445,-</b> 373,95
<b>Rückenlehnschutz</b>	Praktischer Schutz reduziert Verschmutzung der Rückenlehne und bietet zusätzlichen Stauraum. Der Audi Rückenlehnschutz ist auf das Design der Kindersitzunterlage, der Audi Kindersitze sowie auf das Interieur des Fahrzeugs abgestimmt. Der Schutz der Rückseite der Vordersitze vor Verschmutzung wird mit diesem Rückenlehnschoner erhöht.	<b>28,-</b> 23,53

Erläuterungen zu den Fußnoten finden Sie ab Seite 135.

EUR inkl.  
19 % MwSt.<sup>1</sup>  
EUR ohne  
MwSt.<sup>1</sup>

## Komfort und Schutz

<b>Espresso mobil</b>	Der Kaffeegenuss beim Pausenstopp: Die mobile Kaffeemaschine wird an die 12-V-Steckdose angeschlossen. Mit Espresso mobil kann beim Pausenstopp frischer Kaffee gebrüht werden. Für Kaffeegenuss auf Reisen	<b>260,-</b> 218,49
<b>Kofferraumbox (faltbar) mit Audi Ringen</b>	aus textilem Material als Transportbox oder Unterlage im Kofferraum	<b>38,-</b> 31,93
<b>Ladekantenschutzmatte</b>	schützt den Stoßfänger vor Beschädigungen beim Be- und Entladen. Auch für Hunde als Rutschschutz beim Einsteigen. Einfache Befestigung an den Ladehaken des Kofferraums	<b>51,-</b> 42,86
<b>Fondschutzdecke schwarz im Audi Design</b>	Die schwarze Fondschutzdecke im Audi Design vermindert deutlich das Verschmutzungsrisiko der Fondsitze sowie auch der Seitenwände und der hinteren Türen. Dadurch können mit einem Hundeschutzgurt befestigte Hunde bequem und sauber transportiert werden. Durch Reißverschlüsse halbseitig teil- und verkleinerbar, um z. B. kleinere Hunde zu transportieren. Das Material mit strapazierfähiger Oberfläche ist wasserabweisend und per Hand waschbar. Farbe: Schwarz	<b>140,-</b> 117,65
<b>Hundeschutzgurt</b> (in drei Größen erhältlich)	Der Hundeschutzgurt in Größe S eignet sich besonders für den Transport kleinerer Hunde wie zum Beispiel Dackel oder Malteser. Der Gurt wird einfach und schnell auf der Rücksitzbank angebracht und entspricht den gesetzlichen Vorschriften gemäß DIN-75410-2 und ECE R-17. Farbe: Schwarz	ab <b>67,-</b> 56,30
<b>Kühl-/Warmhaltebox</b>	mit Anschlusskabel für 12-V-Steckdosen, Inhalt 20 Liter, mit Tragegurt	<b>210,-</b> 176,47
<b>Winterpflegemittel-Set</b>	beinhaltet 500 ml Antifrost bis -70 °C, 500 ml Enteiser, 50 ml Glaspolish und einen Eiskratzer mit dreifach drehbarer Schaber Klinge aus Polykarbonat	<b>26,10</b> 21,93
<b>Audi Pflegemitteltasche</b>	beinhaltet 300 ml Aktivschaumreiniger, 500 ml Insekten-Entferner, 500 ml Antifrost, 250 ml Kunststoff-Tiefenpflege, 250 ml Polymer-Wachs-Polish, 250 ml Wachs-Shampoo, 50 ml Glaspolitur, ein Mikrofasertuch und zwei Schwämme	<b>80,90</b> 67,98
<b>Warnweste für Erwachsene</b>	Für die eigene Sicherheit bei Pannen: In einigen Ländern ist das Mitführen von mindestens einer Warnweste im Fahrzeug gesetzlich vorgeschrieben. Farbe: Orange mit Leuchtstreifen Lieferumfang: 1 Warnweste für Erwachsene	<b>6,80</b> 5,71

# Audi Neuwagenabholung

		Bestellschlüssel	EUR inkl. 19 % MwSt. <sup>1</sup> EUR ohne MwSt. <sup>1</sup>	Q5 SUV	SQ5 SUV
<b>Audi Erlebnis Abholung</b>	<p>Die Marke Audi hautnah erleben: Machen Sie Ihren Tag der Abholung zu einem ganz besonderen Erlebnis. Eine Werksabholung an den Standorten Ingolstadt und Neckarsulm schafft faszinierende und unvergessliche Momente. Die Erlebnis Abholung in Ingolstadt und Neckarsulm bietet ein umfangreiches Rahmenprogramm und im Wesentlichen folgende Leistungen:</p> <ul style="list-style-type: none"> <li>▶ individuelle Fahrzeugübergabe und -erklärung durch Ihren Audi Expert</li> <li>▶ Erlebnisführung durch die Produktion (Gruppenführung)</li> <li>▶ je nach Antriebskonzept volle Batterieladung/Vollbetankung</li> <li>▶ Besichtigung der Traditionsausstellung (Neckarsulm)/Besuch im museum mobile (Ingolstadt)</li> </ul> <p>Wir freuen uns darüber hinaus, Sie in das Restaurant Nuvolari (Neckarsulm) bzw. Audi Marktrestaurant (Ingolstadt) einladen zu dürfen.</p> <p>Hinweis: vorbehaltlich verfügbarer Kapazitäten an den Werksstandorten</p>		1.010,- 848,74	●	●
<b>Audi Express Abholung (Ingolstadt)</b>	<p>Die Audi Express Abholung bietet im Wesentlichen folgende Leistungen:</p> <ul style="list-style-type: none"> <li>▶ 10- bis 15-minütige Kurzeinweisung durch Ihren Audi Expert</li> <li>▶ Erlebnisführung durch die Produktion (Gruppenführung)</li> <li>▶ je nach Antriebskonzept volle Batterieladung/Vollbetankung</li> <li>▶ Besuch im museum mobile</li> <li>▶ Einladung in die Erlebnisgastronomie</li> </ul> <p>Hinweis: vorbehaltlich verfügbarer Kapazitäten am Werksstandort</p>		940,- 789,92	●	●

# Audi Versicherung

		Bestellschlüssel	EUR inkl. 19% MwSt. <sup>1</sup> EUR ohne MwSt. <sup>1</sup>	Q5 SUV	SQ5 SUV
<b>Beitragsfreier Probemonat der Audi Versicherung</b>	<p>Try before Buy – Ihr beitragsfreier Probemonat<sup>62</sup> in der Audi Versicherung<sup>63</sup>.</p> <p>Profitieren Sie bei der Bestellung Ihres neuen Audi von unserem Versicherungsangebot Try before Buy: Testen Sie ganz unkompliziert und beitragsfrei einen Monat den Versicherungsschutz der Audi Versicherung. Wählen Sie bei der Konfiguration Ihres Neuwagens die optionale Zusatzleistung Try before Buy und Ihr Audi wird im ersten Monat ganz unkompliziert beitragsfrei in der Audi Versicherung versichert. Die Beendigung des Probemonats erfolgt automatisch.</p> <p>Genießen Sie ein sicheres Fahrerlebnis ab der ersten Minute und entscheiden Sie sich in Ruhe nach der Zulassung für eine Versicherung. Weitere Informationen erhalten Sie bei Ihrem teilnehmenden Audi Partner.</p> <p>Leistungsumfang über Marktstandard:</p> <p><b>1. Audi Haftpflicht – Übernahme des gesetzlichen Schadenersatzanspruchs Dritter, wenn Schäden mit Ihrem Audi verursacht werden:</b></p> <ul style="list-style-type: none"> <li>▶ 100 Mio. Euro Deckung bei Sach- und Vermögensschäden</li> <li>▶ 15 Mio. Euro je geschädigter Person bei Personenschäden</li> <li>▶ UmweltschadenDeckung bis zu 5 Mio. Euro je Schadenereignis, max. 10 Mio. Euro im Versicherungsjahr</li> <li>▶ EigenschadenDeckung bis 100.000 Euro für Schäden an Ihrem Eigentum mit Ihrem Audi</li> </ul> <p><b>2. Audi Kasko – Absicherung gegen Schäden an Ihrem Audi (Teil- und Vollkasko mit 150 Euro/500 Euro Selbstbehalt):</b></p> <ul style="list-style-type: none"> <li>▶ selbstverschuldete Schäden an Ihrem Fahrzeug</li> <li>▶ mut- und böswillige Beschädigung (Vandalismus)</li> <li>▶ alle Leistungen der Teilkasko, wie z. B. Diebstahl, Elementarschäden (Sturm, Hagel etc.), Glasbruch, Tierbiss</li> <li>▶ GAP-Deckung bei finanzierten und geleaste Fahrzeugen</li> </ul> <p><b>3. Schutzbrief Mobilität zur Absicherung bei Pannen</b></p> <p><b>4. AuslandschadenSchutz für Fahrten im Ausland</b></p> <p><b>5. verfügbar bei Barkauf, Leasing und Finanzierung</b></p>	YMJ	ohne Mehrpreis	●	●

# Klassifizierung von Reifenparametern

In der Tabelle finden Sie die Spannen der Kraftstoffeffizienzklasse, der Nasshaftungsklasse und der Klasse des externen Rollgeräuschs zu den unterschiedlichen Reifengrößen des Audi Q5 SUV und des Audi SQ5 SUV.

## Erläuterungen



### Kraftstoffeffizienz

Die Kraftstoffeffizienzklasse der Reifen variiert in Abhängigkeit vom Rollwiderstand zwischen den folgenden Abstufungen:

- ▶ A sind die effizientesten Reifen und sparen Kraftstoff.
- ▶ E sind die am wenigsten effizienten Reifen und verbrauchen am meisten Kraftstoff.



### Nasshaftung

Die Nasshaftungsklasse informiert über die Bremseigenschaften bei nassen Witterungsbedingungen und reicht von

- ▶ A (größte Sicherheit) bis
- ▶ E (geringste Sicherheit).



### Rollgeräusch

Das Rollgeräusch der Reifen bzw. der Außengeräuschpegel wird in Dezibel (dB) gemessen und anstelle von XY mit einer Zahl angegeben. Zusätzlich wird das Rollgeräusch dreistufig in A, B und C eingeteilt.



### Schneegriffigkeit

Mit diesem Zeichen gekennzeichnete Reifen sind für die Nutzung bei extremen Schneeverhältnissen geeignet.



### Eisgriffigkeit

Mit diesem Zeichen gekennzeichnete Reifen sind für Straßenoberflächen mit Eisschicht oder fester Schneedecke ausgelegt.

Eisreifen sind für Straßenoberflächen mit Eisschicht oder fester Schneedecke ausgelegt und sollten nur bei sehr schwierigen Witterungsverhältnissen (z. B. niedrigen Temperaturen) zum Einsatz kommen. Der Einsatz von Eisreifen bei weniger schwierigen Witterungsverhältnissen (z. B. Nässe oder wärmeren Temperaturen) kann, insbesondere im Hinblick auf Nasshaftung, Handhabung und Verschleiß, zu einer suboptimalen Leistung führen.

Weitere Hinweise:

Der Kraftstoffverbrauch kann durch umweltschonende Fahrweise erheblich reduziert werden. Zur Verbesserung der Kraftstoffeffizienz und der Nasshaftung ist der Reifendruck regelmäßig zu prüfen. Die Anhaltewege müssen immer beachtet werden.

Weitere Informationen finden Sie unter:

<https://www.audi.de/de/brand/de/neuwagen/eu-reifenlabel.html>

	Reifengröße	Kraftstoffeffizienzklasse	Nasshaftungsklasse	Klasse des externen Rollgeräuschs in dB		Schneegriffigkeit	Eisgriffigkeit
<b>Sommerreifen</b>	235/60 R 18	A	B-A	70	B	nein	nein
	235/55 R 19	A	B	70	B	nein	nein
	255/45 R 20	B-A	B-A	72-71	B	nein	nein
	255/40 R 21	C-B	B-A	72-70	B-A	nein	nein
<b>Winterreifen</b>	215/70 R 17	C	A	72	B	ja	nein
	235/60 R 18	C-B	A	72	B	ja	nein
	235/55 R 19	B	C-A	72-70	B	ja	nein
	255/45 R 20	C-B	C-A	71	B	ja	nein

Hinweise:

Die gezielte Bestellung eines bestimmten Reifenfabrikats ist aus logistischen und produktionstechnischen Gründen nicht möglich.

Nähere Details zu den Reifenparametern erhalten Sie bei Ihrem Audi Partner.

# Abmessungen

## Audi Q5 SUV

Angaben in mm

Angaben der Abmessungen bei Fahrzeugleergewicht

\* Breite Schulterraum. \*\* Breite Ellbogenraum. \*\*\* Maximaler Kopfraum.

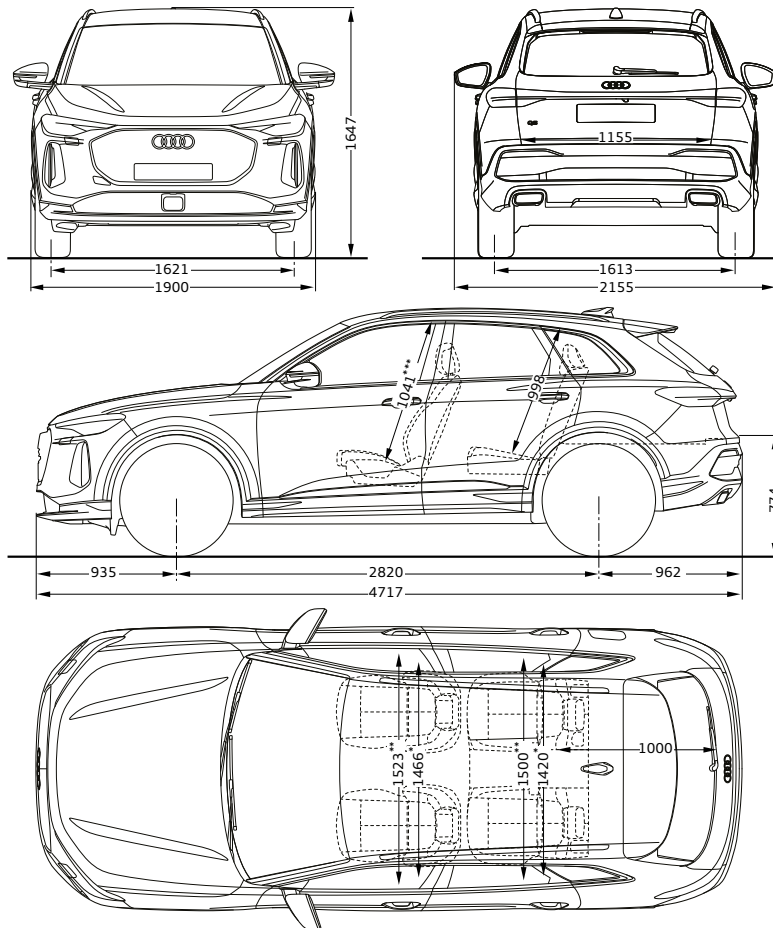

## Audi SQ5 SUV

Angaben in mm

Angaben der Abmessungen bei Fahrzeugleergewicht

\* Breite Schulterraum. \*\* Breite Ellbogenraum. \*\*\* Maximaler Kopfraum.

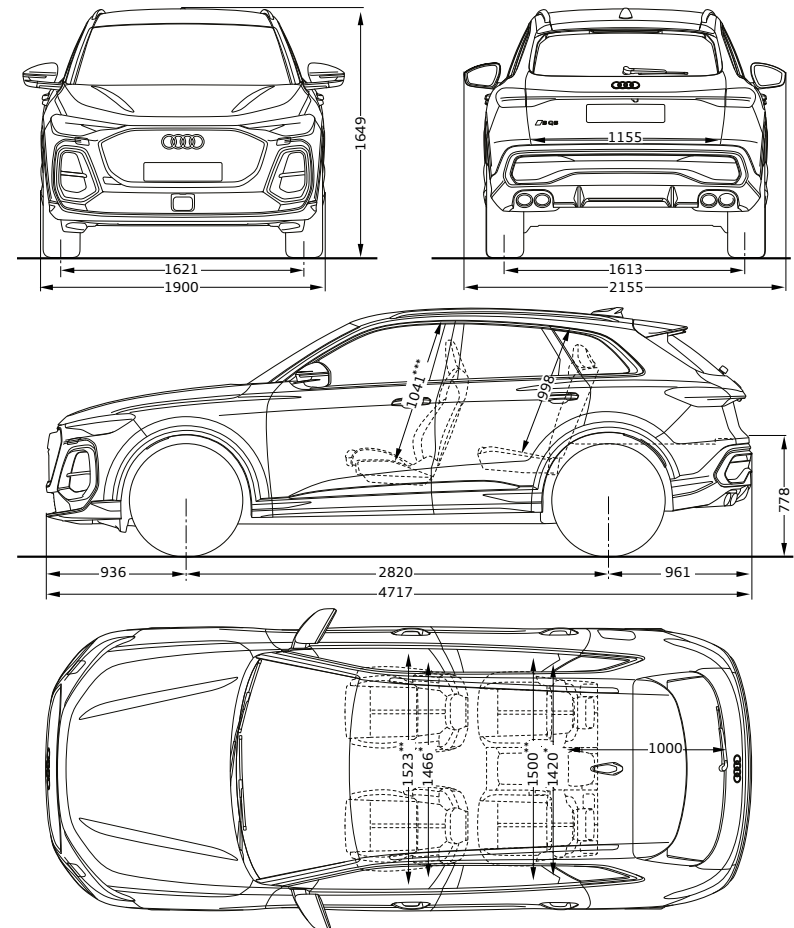

Bei den angegebenen Werten handelt es sich um auf Datenbasis ermittelte Nominalwerte. Sie basieren auf zum Zeitpunkt der Ermittlung vorliegenden Datenständen und definierter Ausstattungsvariante.

# Technische Daten

Modell		Q5 SUV TFSI	Q5 SUV TFSI quattro	SQ5 SUV TFSI quattro	Q5 SUV TDI quattro
<b>Leistung/ Drehmoment</b>	Zylinder/Hubraum in cm <sup>3</sup>	4/1.984	4/1.984	6/2.995	4/1.986
	max. Leistung <sup>64</sup> in kW (PS) bei min <sup>-1</sup>	150 (204)/4.300	150 (204)/4.300	270 (367)/5.500	150 (204)/3.800
	max. Drehmoment in Nm bei min <sup>-1</sup>	340/2.000	340/2.000	550/1.700	400/1.750
<b>Kraftübertragung</b>	Antriebsart	Frontantrieb	quattro	quattro	quattro
	Getriebeart	S tronic 7-Gang	S tronic 7-Gang	S tronic 7-Gang	S tronic 7-Gang
<b>Gewicht/Volumen</b>	Leergewicht <sup>65</sup> in kg	1.910	1.970	2.115	2.030
	zul. Gesamtgewicht in kg	2.460	2.535	2.610	2.595
	zul. Dachlast/Stützlast in kg	75/100	75/100	75/100	75/100
	zul. Anhängelast <sup>66</sup> in kg				
	▶ ungebremst	750	750	750	750
	▶ bei 8 % Steigung	2.000	2.400	2.400	2.400
	▶ bei 12 % Steigung	2.000	2.400	2.400	2.400
	Tankinhalt ca. in l	65	65	65	65
Gepäckraumvolumen ca. in l (hinter 1. Sitzreihe, maximal)	520 (1.473)	520 (1.473)	520 (1.473)	520 (1.473)	
<b>Fahrleistung</b>	Höchstgeschwindigkeit in km/h	226	226	250 <sup>69</sup>	226
	Beschleunigung 0–100 km/h in s	8,6	7,2	4,5	7,4
<b>Kraftstoffverbrauch (kombiniert)<sup>67</sup></b>	Kraftstoffart	Super schwefelfrei ROZ 95 <sup>68</sup>	Super schwefelfrei ROZ 95 <sup>68</sup>	Super schwefelfrei ROZ 98 <sup>70</sup>	Diesel schwefelfrei <sup>71</sup>
	l/100 km	7,4–6,4	7,7–6,8	8,6–8,0	6,7–5,9
<b>CO<sub>2</sub>-Emissionen (kombiniert)<sup>67</sup></b>	g/km	167–146	176–154	196–182	172–152
<b>CO<sub>2</sub>-Klasse</b>		F-E	G-E	G	F-E
<b>Emissionsnorm</b>		Euro 6e	Euro 6e	Euro 6e	Euro 6e

# Erläuterungen

- 1 Unverbindliche Preisempfehlung des Herstellers, zzgl. Überführungs- und Zulassungskosten.
- 2 Glanzgedrehte, glanzgefräste, polierte oder teilpolierte Leichtmetallräder dürfen nicht bei winterlichen Straßenverhältnissen eingesetzt werden. Die Felgenoberfläche besitzt herstellungsbedingt keinen ausreichenden Korrosionsschutz und kann durch Streusalz oder Ähnliches dauerhaft beschädigt werden.
- 3 Mikrofaser Dinamica ist ein Mikrofasermaterial, welches anteilig aus recycelten Polyesterfasern hergestellt wird.
- 4 Ein Angebot der Audi Sport GmbH.
- 5 Bei der genannten Ausstattung handelt es sich um eine Sonderausstattung gegen Aufpreis.
- 6 Bitte beachten Sie: Die Systeme arbeiten nur innerhalb von Systemgrenzen und unterstützen beim Fahren. Die Verantwortlichkeit und notwendige Aufmerksamkeit im Straßenverkehr verbleiben bei der fahrenden Person.
- 7 Funktionsverfügbarkeit und Funktionsinhalte können je nach länderspezifischer Fahrzeugkonfiguration abweichen.
- 8 Abhängig von länderspezifischer Verfügbarkeit.
- 9 Das Smartphone muss folgende Voraussetzungen erfüllen:
  - ▶ Wir empfehlen ein USB-Kabel von Audi Original Zubehör.
  - ▶ Bei Apple-Geräten werden mindestens ein iPhone 5 sowie die aktuelle iOS-Version empfohlen.
  - ▶ Bei Android-Geräten sind mindestens ein Android-Smartphone mit Android 8.0 oder höher notwendig sowie eine installierte Android Auto App (auf Smartphones mit Android 10.0 oder höher bereits installiert). Bei der Installation der Android Auto App können zusätzliche Verbindungskosten laut Mobilfunktarif anfallen.
- 10 Audi hat keinen Einfluss darauf, welche Smartphone-Applikationen über das Smartphone-Interface im Fahrzeug angezeigt werden können. Für die innerhalb der Applikationen angezeigten Inhalte und Funktionen sind die jeweiligen Anbieter verantwortlich.
- 11 Vergewissern Sie sich, dass keine Lebewesen (auch keine Tiere) im Fahrzeug zurückbleiben, bevor Sie das Fahrzeug verriegeln.
- 12 Die aktuelle Kompatibilität des iOS-/Android-Betriebssystems finden Sie in der Beschreibung der myAudi App im jeweiligen App Store. Vorherige Registrierung unter [www.my.audi.com](http://www.my.audi.com) erforderlich.
- 13 Für die Nutzung der Apps werden ein myAudi Account und eine Datenverbindung benötigt.
- 14 Informationen zur Kompatibilität und Programmierung Ihrer bestehenden Systeme erhalten Sie bei Ihrem Audi Partner, über [www.homelink.com](http://www.homelink.com) sowie beim HomeLink®-Support unter der Telefonnummer (0) 0800 046635465.
- 15 Einschränkungen: Die Audi Neuwagen-Reifengarantie gilt nicht für Taxi-Unternehmen (Ausnahme: Chauffeurlimousinen), Euromobil-Fahrzeuge, Autovermieter und Fahrzeuge, die auf die AUDI AG zugelassen sind.
- 16 Dieses Assistenzsystem arbeitet nur innerhalb von Systemgrenzen und unterstützt andere Verkehrsteilnehmende.
- 17 Nur in Verbindung mit Audi connect Navigation & Infotainment.
- 18 Nur in Verbindung mit Parkassistent plus, Bestandteil von Assistenzpaket Fahren und Parken, Assistenzpaket Fahren und Parken mit Umgebungskamera sowie Assistenzpaket Fahren und Parken plus.
- 19 In Verbindung mit einem Fahrerassistenzsystem mit Rückfahrkamera ist bei der Anhängervorrichtung zusätzlich der Anhängerassistent enthalten.
- 20 Stoff Kaskade ist ein nachhaltiges Material, welches anteilig aus Recyclingfasern hergestellt wird.
- 21 Rechtshinweise zu Audi connect Notruf & Service mit Audi connect Remote & Control (IW3) finden Sie auf Seite 125.
- 22 Safelock wird nur über eine länderspezifische Codierung durch die Diebstahlwarnanlage aktiviert. Safelock allein ist keine Sonderausstattung und nicht separat wählbar.
- 23 Verifikation Ihres myAudi Accounts beim Audi Partner oder über den Support notwendig. Auf dem Smartphone muss zuvor die kostenlose myAudi App installiert werden.
- 24 Die Nutzung des Head-up-Displays ist mit polarisierenden Sonnenbrillengläsern eingeschränkt.
- 25 Rechtshinweise zu Audi connect Navigation & Infotainment (IT3) finden Sie auf Seite 123.
- 26 Amazon, Alexa und alle zugehörigen Logos sind Marken oder eingetragene Marken von Amazon.com, Inc. oder eines damit verbundenen Unternehmens. Die Amazon Alexa-App ist ausschließlich in folgenden Ländern verfügbar: Deutschland, Österreich, Großbritannien, Irland, Frankreich, Spanien, Italien, USA, Kanada, Mexiko, Australien und Neuseeland. Für die Nutzung ist ein Amazon-Account notwendig. Die Verantwortung für die Funktionen und Inhalte von Amazon Alexa liegt bei Amazon. Bestimmte Alexa-Funktionen sind von Smart-Home-Technologie abhängig. Die Systemsprache der MMI Navigation plus mit MMI touch muss auf eine von der Amazon Alexa-Integration unterstützte Sprache eingestellt sein. Weitere Informationen zur Verfügbarkeit erhalten Sie bei Ihrem Audi Partner. Die Bereitstellung des Zugangs zu Amazon Alexa obliegt Amazon und kann maximal für 3 Jahre ab Fahrzeugkauf sichergestellt werden.
- 27 Für die Buchung ist eine separate Anmeldung und Authentifikation bei unserem Mobilfunkpartner notwendig. Hierfür kommt ein separater Vertrag zwischen dem Mobilfunkpartner und Ihnen zustande. Im angegebenen Zeitraum bekommen Sie kostenlos 3 GB monatliches Datenvolumen. Die Verfügbarkeit des Datenpakets ist länderspezifisch.
- 28 Das Herstellen einer kabellosen Verbindung zwischen Ihrem Smartphone und dem Fahrzeug erfordert eine 5-GHz-WLAN-Unterstützung im jeweiligen Verkaufsland des Fahrzeugs. Zusätzlich setzt die Nutzung der Wireless-Funktion das Ausstattungspaket Audi connect Notruf & Service mit Audi connect Remote & Control und/oder die Ausstattung MMI Navigation plus mit MMI touch voraus. Informationen über die Gegebenheiten in Ihrem Land erhalten Sie bei Ihrem Audi Partner. Das Smartphone muss außerdem folgende Voraussetzungen erfüllen:
  - ▶ Bei Apple-Geräten werden mindestens ein iPhone 5 sowie die aktuelle iOS-Version empfohlen. Dabei müssen WLAN, Bluetooth und Siri auf dem Smartphone eingeschaltet sein.
  - ▶ Bei Android-Geräten sind mindestens ein Android-Smartphone mit Android 9.0 oder höher notwendig sowie eine installierte Android Auto App (auf Smartphones mit Android 10.0 oder höher bereits installiert). Bei der Installation der Android Auto App können zusätzliche Verbindungskosten laut Mobilfunktarif anfallen. Informationen über kompatible Mobiltelefone erhalten Sie bei Ihrem Audi Partner.
- 29 Die initiale Laufzeit beträgt 3 Jahre kostenlos ab Neufahrzeugauslieferung an den Kunden. Danach kann die Funktion kostenpflichtig verlängert werden. Die Verfügbarkeit von In-Car Office ist länderspezifisch. Es wird eine aktive Datenverbindung benötigt. Für die Buchung ist eine separate Anmeldung und Authentifikation bei einem Mobilfunkpartner notwendig. Hierfür muss ein separater Vertrag zwischen dem Mobilfunkpartner und dem Nutzer/der Nutzerin abgeschlossen werden, wodurch zusätzliche Kosten entstehen können. Die Verfügbarkeit des Datenpakets ist länderspezifisch. Zusätzlich gibt es die Möglichkeit, über „Wifi Tethering“ eine Datenverbindung aufzubauen. Hierfür muss mit dem Smartphone ein persönlicher Hotspot aktiviert werden. Dabei können, abhängig vom Mobilfunkvertrag, zusätzliche Kosten anfallen. Informationen über kompatible Mobiltelefone erhalten Sie bei Ihrem Audi Partner. Nutzungshinweise: Es wird eine aktive Datenverbindung benötigt. Es können Zusatzkosten beim Mobilfunkanbieter entstehen. Zur Nutzung des Dienstes wird ein myAudi Account benötigt, der mit dem Fahrzeug verbunden ist. Um einen E-Mail-Account oder den Smartphone-Kalender anzubinden, den Anweisungen im MMI folgen. Die Anbindung des Accounts über Benutzername und Passwort ist zunächst nur mit eingeschränkten Providern möglich. Die Anbindung des Kalenders kann alternativ über Bluetooth erfolgen. In-Car Office greift in diesem Fall auf die Kalenderapplikation des Smartphones zu. Zur Nutzung von Geschäfts- bzw. Firmenaccounts bitte beachten, dass eventuell eine Freigabe des IT-Administrators des Firmennetzwerks benötigt wird.
- 30 Die Sprachenverfügbarkeit ist länderspezifisch. Über die Länder- und Sprachenverfügbarkeiten informieren Sie sich bitte bei Ihrem Audi Partner.
- 31 Der verfügbare Funktionsumfang kann zwischen den verschiedenen Ländern variieren.
- 32 Google und das Google-Logo sind eingetragene Marken von Google Inc.
- 33 Ist in ausgewählten Städten und für ausgewählte Straßenzüge verfügbar.
- 34 Abhängig von länderspezifischer Verfügbarkeit. Über die länderspezifische Städteanbindung des Dienstes informieren

# Erläuterungen

Sie sich bitte bei Ihrem Audi Partner. In den angebotenen Städten steht der Dienst an ausgewählten Ampeln zur Verfügung.

<sup>35</sup> Empfang ist abhängig von digitaler Netzverfügbarkeit.

<sup>36</sup> Inhalt und Umfang der Zusatzinformationen sind abhängig von Bereitstellung durch den jeweiligen Radiosender.

<sup>37</sup> Abhängig von länderspezifischer Verfügbarkeit. Nähere Informationen zu Functions on Demand erhalten Sie bei Ihrem Audi Partner. Nach Auslieferung des Fahrzeugs können weitere Functions on Demand-Funktionen bei Bedarf über den myAudi Shop gebucht werden. Dazu besuchen Sie einfach den Online-Shop, den Sie über myAudi erreichen. Dort kann auch die passende Laufzeit gewählt werden.

<sup>38</sup> Vorherige Registrierung und Verifizierung als Hauptnutzer\_in unter [www.my.audi.com](http://www.my.audi.com) erforderlich. Dieser Dienst verwendet personenbezogene Daten.

<sup>39</sup> Bitte beachten Sie: Für die Kontrolle der in der Betriebsanleitung definierten wartungsrelevanten Verschleißteile und Fahrzeugzustände ist die fahrende Person vollumfänglich verantwortlich. Dazu sind die Warnsymbole in den Displays zu beachten. Die vorgeschriebenen Wartungs- und Serviceintervalle sind unbedingt einzuhalten.

<sup>40</sup> Eine nicht bestimmungsgemäße Nutzung der Anschlussbuchse für das On-Board-Diagnosesystem kann Funktionsstörungen verursachen.

<sup>41</sup> Betrifft aktuell einige Audi e-tron Fahrzeuge in Europa: Prädiktionsmodell für Hochvoltssystem und Battery Care.

<sup>42</sup> Betrifft Rückrufaktionen und Servicemaßnahmen inklusive Software-Updates betroffener Fahrzeuge.

<sup>43</sup> Übermittlung der im MMI eingestellten Sprache. Die Sprachenverfügbarkeit des Notrufs ist länderspezifisch.

<sup>44</sup> Vorherige Anmeldung und Aktivierung der Funktion unter [www.my.audi.com](http://www.my.audi.com) notwendig.

<sup>45</sup> Motorstart ohne Fahrzeugschlüssel nicht möglich.

<sup>46</sup> Nur in Verbindung mit der optionalen Standheizung.

<sup>47</sup> Nur in Verbindung mit der optionalen Diebstahlwarnanlage. Nur, wenn Push-Mitteilungen erlaubt worden sind, um Benachrichtigungen zu erhalten.

<sup>48</sup> Informationen über kompatible Mobiltelefone erhalten Sie bei Ihrem Audi Partner.

<sup>49</sup> Das System hat einen rein informativen Charakter.

<sup>50</sup> Funktionsverfügbarkeit und Funktionsinhalte können je nach Land und Fahrzeugkonfiguration abweichen.

<sup>51</sup> Nur in Verbindung mit werkseitig verbauter Anhängervorrichtung.

<sup>52</sup> Funktionsinhalte können je nach Länderverfügbarkeit und Fahrzeugkonfiguration abweichen.

<sup>53</sup> Hat die fahrende Person die Hände am Lenkrad, kann der adaptive Fahrassistent innerhalb von 60 Sekunden automatisiert anfahren. Hat die fahrende Person die Hände nicht am Lenkrad, sind es 30 Sekunden. Danach muss die fahrende Person das Anfahren initiieren.

<sup>54</sup> Nur in Verbindung mit Assistenzpaket Schutz- und Warnsysteme plus.

<sup>55</sup> Vergewissern Sie sich, dass keine Lebewesen (auch keine Tiere) im Fahrzeug zurückbleiben, bevor Sie das Fahrzeug verriegeln.

<sup>56</sup> Der Name „OpenAI“ und die Marke ChatGPT sind Eigentum von OpenAI.

<sup>57</sup> Microsoft, Azure und ihre Logos sind eingetragene Markenzeichen der Microsoft Corporation in den Vereinigten Staaten von Amerika und/oder anderen Ländern.

<sup>58</sup> Der Audi assistant greift ab Juli 2024 für Deutsch, Englisch\_GB, Englisch\_US neben anderen Quellen auch auf GPT-3.5 zu. Auch für bereits ausgelieferte Fahrzeuge folgt die Integration von GPT-3.5 für weitere Sprachen im Laufe des Jahres. Die Verfügbarkeit der Integration von GPT-3.5 als zusätzliche Quelle für den Audi assistant beschränkt sich auf folgende Märkte und Systemsprachen: europäische Länder mit Verfügbarkeit Audi connect Navigation & Infotainment (IT3) (Englisch\_UK, Deutsch, Französisch, Italienisch, Spanisch, Portugiesisch, Schwedisch, Niederländisch, Polnisch, Tschechisch, Norwegisch), Japan (Japanisch), Korea (Koreanisch) und USA/Kanada/Mexiko (Englisch\_US, Französisch\_

Kanada, Spanisch\_Mexiko). Ausführliche Informationen zu Audi connect und den jeweiligen Nutzungsbedingungen finden Sie unter [www.audi.de/connect](http://www.audi.de/connect). Technologiebedingt kann bei KI-Systemen eine fehlerhafte Informationswiedergabe nicht vollständig ausgeschlossen werden. Konsultieren Sie bei fahrzeugbezogenen Fragen im Zweifelsfall immer das Bordbuch.

<sup>59</sup> Verfügbar in folgenden Sprachen: Deutsch, Englisch (UK), Englisch (US), Französisch (FR), Französisch (CA), Italienisch, Niederländisch, Spanisch (ES), Japanisch, Koreanisch (Süd), Chinesisch (Mandarin) und Russisch.

<sup>60</sup> Abhängig von der im Fahrzeug vorhandenen Sonderausstattung.

<sup>61</sup> Für connect-Märkte.

<sup>62</sup> Ein Angebot der Volkswagen Autoversicherung AG, Gifhorner Straße 57, 38112 Braunschweig, für private und gewerbliche Einzelkund\_innen. Für Neu- und Gebrauchtwagen (bis 8 Jahre). In Kombination mit Leasing nur für Privatkund\_innen erhältlich. Leistungsumfang bestehend u. a. aus Haftpflicht- und Voll-/Teilkaskoversicherung mit 500 Euro/150 Euro Selbstbehalt sowie GAP-Deckung bei finanzierten und geleasteten Fahrzeugen. Der Versicherungsvertrag endet nach Ablauf des Probezeitraums. Bitte nutzen Sie den Probezeitraum, um eine Folgeversicherung abzuschließen. Weitere Informationen erhalten Sie bei Ihrem teilnehmenden Vertragshändler.

<sup>63</sup> Versicherungsleistungen werden durch den Audi VersicherungsService, Zweigniederlassung der Volkswagen Versicherungsdienst GmbH, Gifhorner Straße 57, 38112 Braunschweig, vermittelt und von der Volkswagen Autoversicherung AG, Gifhorner Str. 57, 38112 Braunschweig, als Risikoträger erbracht. Gültig für Privatkund\_innen und gewerbliche Einzelabnehmer\_innen, die einen Pkw (ohne Vermietung) zulassen. In Kombination mit Leasing nur für Privatkund\_innen erhältlich. Maßgeblich sind die Versicherungsbedingungen und Zusatzvereinbarungen der Volkswagen Autoversicherung AG.

<sup>64</sup> Der angegebene Wert wurde nach dem vorgeschriebenen Messverfahren (UN-R 85 in der gegenwärtig geltenden Fassung) ermittelt.

<sup>65</sup> Fahrzeugleergewicht mit fahrender Person (75 kg) und Kraftstoffbehälter zu 90 % gefüllt, ermittelt nach der VO (EU) 1230/2012 in der gegenwärtig geltenden Fassung. Durch Sonderausstattungen können sich das Leergewicht und der Luftwiderstandsbeiwert des Fahrzeugs erhöhen, wodurch die mögliche Nutzlast bzw. Höchstgeschwindigkeit entsprechend verringert wird.

<sup>66</sup> Mit zunehmender Höhe verringert sich zwangsläufig die Motorleistung. Ab 1.000 m über Meereshöhe und je weitere 1.000 m sind jeweils 10 % vom Gespanngewicht (zul. Anhängelast + zul. Gesamtgewicht des Zugfahrzeugs) abzuziehen. Gültiger Wert Anhängelast bei werkseitig verbauter Anhängervorrichtung. Bei gewerblicher Nutzung des Fahrzeugs mit Anhängervorrichtung benötigen Sie unter bestimmten Voraussetzungen ein EG-Kontrollgerät.

<sup>67</sup> Die Angaben zu Kraftstoffverbrauch, Stromverbrauch, CO<sub>2</sub>-Emissionen und elektrischer Reichweite wurden nach dem gesetzlich vorgeschriebenen Messverfahren „Worldwide Harmonized Light Vehicles Test Procedure“ (WLTP) gemäß Verordnung (EG) 715/2007 ermittelt. Zusatzausstattungen und Zubehör (Anbauteile, Reifenformat usw.) können relevante Fahrzeugparameter wie z. B. Gewicht, Rollwiderstand und Aerodynamik verändern und neben Witterungs- und Verkehrsbedingungen sowie dem individuellen Fahrverhalten den Kraftstoffverbrauch, den Stromverbrauch, die CO<sub>2</sub>-Emissionen, die elektrische Reichweite und die Fahrleistungswerte eines Fahrzeugs beeinflussen. Weitere Informationen zu WLTP finden Sie unter [www.audi.de/wltp](http://www.audi.de/wltp).

<sup>68</sup> Die Verwendung von unverbleitem Kraftstoff Super schwefelfrei ROZ 95 nach DIN EN 228 wird empfohlen. Wenn nicht verfügbar: unverbleiter Kraftstoff Normal schwefelfrei ROZ 91 nach DIN EN 228 mit geringer Leistungsminderung. Kraftstoffqualität bleifrei ROZ 95 mit einem maximalen Ethanolanteil von 10 % (E10) ist grundsätzlich verwendbar. Die Angaben zum Verbrauch beziehen sich auf den Betrieb mit Kraftstoff ROZ 95 nach 692/2008/EG.

<sup>69</sup> Höchstgeschwindigkeit elektronisch abgeregelt.

<sup>70</sup> Die Verwendung von unverbleitem Kraftstoff Super Plus schwefelfrei ROZ 98 nach DIN EN 228 wird empfohlen. Wenn

nicht verfügbar: unverbleiter Kraftstoff Super schwefelfrei ROZ 95 nach DIN EN 228 mit geringer Leistungsminderung.  
Kraftstoffqualität bleifrei ROZ 95 mit einem maximalen Ethanolanteil von 10 % (E10) ist grundsätzlich verwendbar.  
Die Angaben zum Verbrauch beziehen sich auf den Betrieb mit Kraftstoff ROZ 95 nach 692/2008/EG.

<sup>71</sup> Die Verwendung von Diesel schwefelfrei nach DIN EN 590 wird empfohlen. Wenn nicht verfügbar: Diesel nach DIN EN 590.

Hinweis: Sonderausstattung ersetzt in der Regel die entsprechende Serienausstattung.

Audi Vorsprung durch Technik



**AUDI AG**  
85045 Ingolstadt  
[www.audi.de](http://www.audi.de)  
Stand: 19. September 2024

Die Angaben zu Preisen, Lieferumfang, Kraftstoff-/Stromverbrauch, CO<sub>2</sub>-Emissionen, Leistung und zu sonstigen technischen Daten entsprechen den zum Zeitpunkt der Drucklegung vorhandenen Kenntnissen. Irrtümer, Druckfehler und Änderungen bleiben vorbehalten. Der jeweils aktuelle Datenstand kann unter [www.audi.de](http://www.audi.de) abgerufen werden. Nachdruck, auch auszugsweise, nur mit schriftlicher Genehmigung der AUDI AG.

Alle Angaben basieren auf den Merkmalen des deutschen Marktes. Marktindividuell kann es zu Abweichungen kommen.