

BMW M4 Coupé  
BMW M4 Cabrio  
BMW M3 Limousine



Freude am Fahren



**DAS BMW M4 COUPÉ.  
DAS BMW M4 CABRIO.  
DIE BMW M3 LIMOUSINE.**

THE NEXT  
100 YEARS





2016 feiert die Marke BMW ihr 100jähriges Jubiläum. Erfahren Sie hierzu mehr unter [bmw.de/next100](http://bmw.de/next100)



## DARF ES EIN BISSCHEN MEHR SEIN?



Entdecken Sie das BMW M4 Coupé, die BMW M3 Limousine und das BMW M4 Cabrio digital und interaktiv: Einfach die BMW Kataloge-App für Ihr Gerät herunterladen und das gewünschte Modell auswählen.

Durch die Nutzung des Internets können abhängig von Ihrem Mobilfunkvertrag Kosten entstehen.



## MENSCH. MASCHINE. HÖCHSTLEISTUNG.

### DIE VORGESTELLTEN MODELLE.

- 04 BMW M4 COUPÉ MIT M COMPETITION PAKET:** M TwinPower Turbo Reihen-6-Zylinder Benzinmotor, 331 kW (450 PS), 20" M Leichtmetallräder Sternspeiche 666 M mit Mischbereifung. Außenfarbe in Mineralweiß metallic, Sitze in Vollleder Merino Schwarz, Interieurleiste Carbon Fibre mit Akzentleiste Schwarzchrom.
- 10 BMW M3 LIMOUSINE:** M TwinPower Turbo Reihen-6-Zylinder Benzinmotor, 317 kW (431 PS), 19" M Leichtmetallräder Doppelspeiche 437 M ferricgrey. Außenfarbe in Yas Marina Blau metallic, Sitze in Vollleder Merino Silverstone, Interieurleiste Carbon Fibre mit Akzentleiste in Schwarzchrom.
- 14 BMW M4 CABRIO:** M TwinPower Turbo Reihen-6-Zylinder Benzinmotor, 317 kW (431 PS), 19" M Leichtmetallräder Doppelspeiche 437 M schwarz. Außenfarbe in Mineralgrau metallic, Sitze in Vollleder Merino Sakhir Orange, Interieurleiste Carbon Fibre mit Akzentleiste in Schwarzchrom.

Weitere Informationen zu Kraftstoffverbrauch, CO<sub>2</sub>-Emission und Effizienzklasse finden Sie auf den Seiten 481/49 und in der Preisliste.

### INNOVATIONEN UND TECHNIK.

- 22 M TWIN POWER TURBO MOTOR:** Leistung mit maximaler Effizienz.
- 24 BMW EFFICIENT LIGHTWEIGHT UND ATHLETISCHES DESIGN:** Ingenieurskunst in ihrer stärksten Form.
- 26 FAHRWERK:** Innovative Systeme für mehr Fahrfreude.
- 28 BMW CONNECTED DRIVE:** Services & Apps und Fahrerassistenz.

### INDIVIDUALITÄT UND VIELFALT.

- 32 AUSSTATTUNG:** Ausstattungshighlights und BMW Individual.
- 44 FARBEN:** Farbwelt Exterieur und Farbwelt Interieur.
- 48 TECHNISCHE DATEN:** Motor, Fahrleistung, Verbrauch, Gewicht, Räder, Elektrik und Maßzeichnungen.
- 50 BMW SERVICE:** BMW Service, BMW Financial Service und BMW Erlebnis.

# GRENZ GÄNGER

MENSCH. MASCHINE. HÖCHSTLEISTUNG. 

Höchstleistung am Limit. Mit dem BMW M4 Coupé, der BMW M3 Limousine und dem BMW M4 Cabrio fordern Sie die Gesetze der Physik heraus. Drei Ikonen, die mit nie dagewesener Präzision erneut den Maßstab setzen und die Grenzen ein Stück verschieben – der Physik und Ihre eigenen. Was unmöglich scheint, wird hier spürbar: Mensch und Maschine werden eins.



ZÜNDEN SIE EIN TRIEBWERK,  
KEINEN MOTOR.



Egal, für welches der drei Modelle Sie sich entscheiden: Das M Competition Paket schärft eindrucksvoll den sportlichen Charakter, steigert die Leistung des M TwinPower Turbo Triebwerks auf 331 kW (450 PS) und beschleunigt Sie in 4,0 Sekunden von 0 auf 100 km/h (M3 Limousine/M4 Coupé mit M DKG; 4,3 Sekunden im BMW M4 Cabrio). Sein adaptives M Fahrwerk wurde an die gesteigerte Leistung und Dynamik angepasst und nachgeschärft. Zusammen mit den geschmiedeten und glanzgedrehten 20" M Leichtmetallrädern und der M Sportabgasanlage erleben Sie den Vorwärtsdang mit allen Sinnen.



Meistern Sie jede Fahrsituation: Das perfektionierte Leichtbaukonzept bildet gemeinsam mit einem extrem niedrigen Schwerpunkt die Grundlage für ein exzellentes Fahrverhalten. Der intelligente Materialmix aus Carbon und Aluminium sorgt für ein herausragend geringes Fahrzeuggewicht. Bei tausenden Runden auf Teststrecken haben die BMW M3 Limousine, das BMW M4 Coupé und das BMW M4 Cabrio ihre Reifeprüfung souverän bestanden – und eine neue Messlatte für Agilität und Dynamik gesetzt.



**CARBON. ALUMINIUM. ADRENALIN.**



**AUCH DIE PHYSIK LÄSST  
SICH AUSBREMSEN.**



Im fahrerorientierten Cockpit ist alles auf höchste Kontrolle ausgelegt: Jedes Element, wie etwa die M Sitze mit Schalencharakter oder das M Lederlenkrad, sorgen für perfekte Ergonomie und Fahrzeugbeherrschung – selbst im hochdynamischen Bereich. Die optional erhältlichen M Carbon-Keramik-Bremsen senken nochmals das Fahrzeuggewicht, sorgen durch vergrößerte Bremsscheiben sowie höhere Kolbenzahl für weiter optimierte Performance und eine noch höhere Rennstreckentauglichkeit und Lebensdauer. Das auf Wunsch erhältliche M spezifische BMW Head-Up Display projiziert die wichtigsten Parameter in Ihr Sichtfeld – so können Ihre Augen immer auf der Fahrbahn bleiben. Denn wer alles im Blick hat, hat auch alles im Griff.



**FRISCHLUFT,  
DIE IHNEN DEN ATEM RAUBT.**

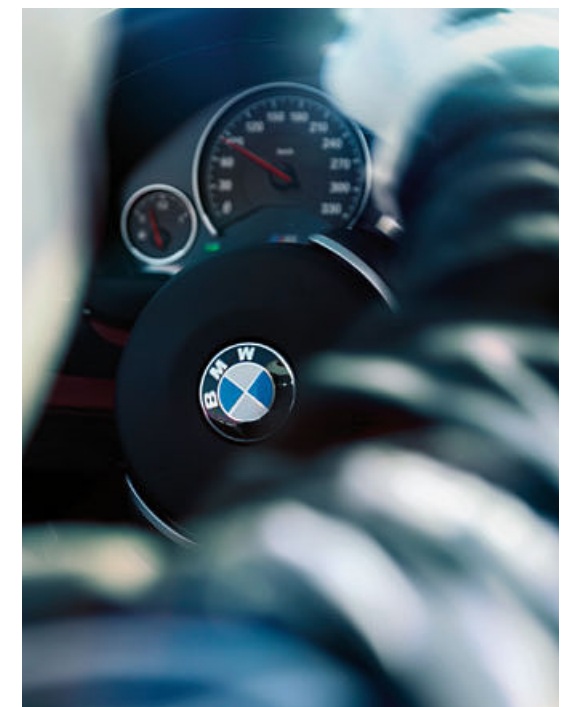

Den Kurvenscheitelpunkt fest im Blick, die Maschine perfekt unter Kontrolle: Wie das BMW M4 Coupé und die BMW M3 Limousine ist auch das BMW M4 Cabriolet mit Motorsporttechnologie für pure Dynamik im Grenzbereich gebaut. Das aerodynamische M Design demonstriert dabei nicht nur optisch Ihre Überlegenheit. Es unterstützt Sie auch dabei, dass Sie im Rennen die Führungsposition behalten.

**ENTSCHEIDEN SIE,  
WER ERSTER WIRD.**



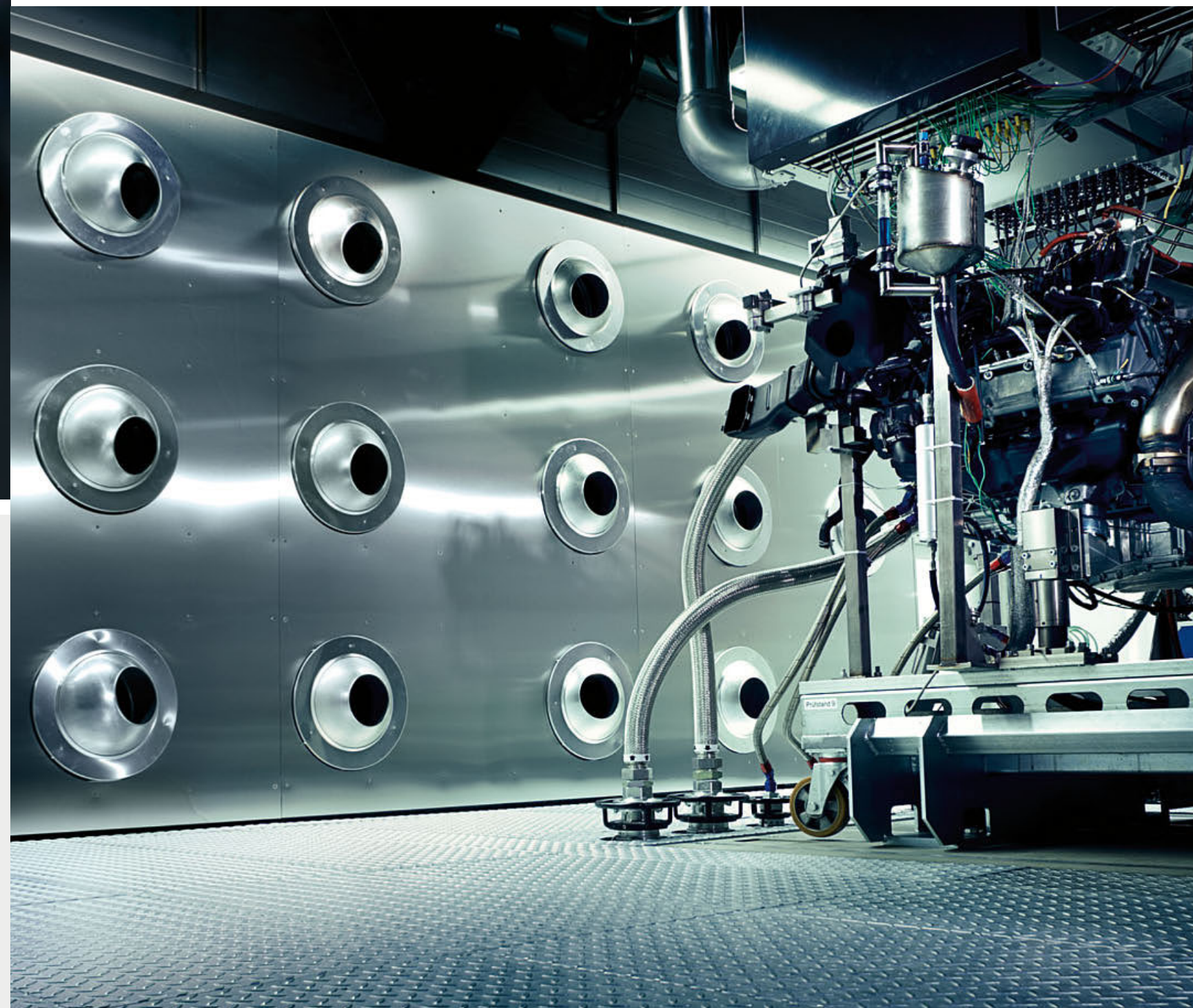
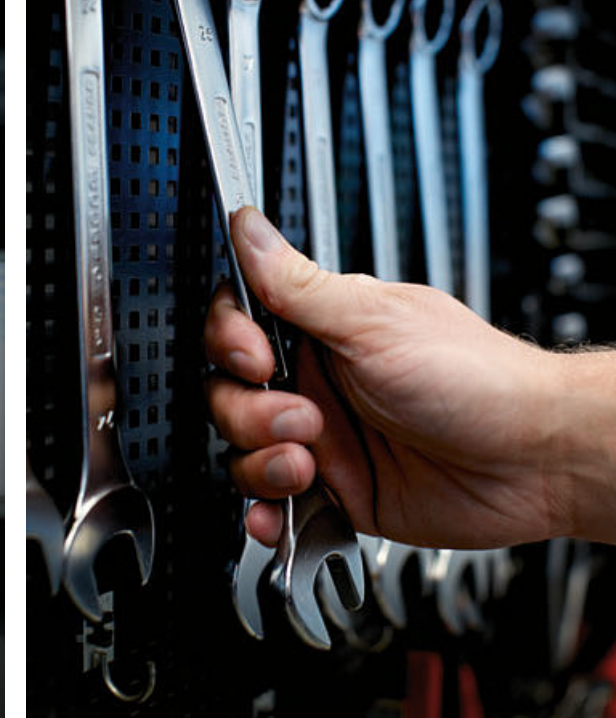

## INNOVATIONEN UND TECHNIK.

**M TWIN POWER TURBO MOTOR:** Leistung mit maximaler Effizienz.

**BMW EFFICIENT LIGHTWEIGHT UND ATHLETISCHES DESIGN:**  
Ingenieurskunst in ihrer stärksten Form.

**FAHRWERK:** Innovative Systeme für mehr Fahrfreude.

**BMW CONNECTED DRIVE:** Services & Apps und Fahrerassistenz.

## M TwinPower Turbo Motor. Leistung mit maximaler Effizienz.

Fahrfreude und Effizienz erleben eine neue Dimension. Den Beweis liefern innovative BMW Motoren mit M TwinPower Turbo Technologie. Dieses Innovationspaket – ein Meilenstein der BMW EfficientDynamics Strategie – kombiniert zur Dynamiksteigerung und Effizienz neueste Einspritztechnologie und vollvariable Ventil- und Nockenwellenverstellung mit innovativer Turboladertechnologie. Das Ergebnis: pure Fahrfreude.



### M TWIN POWER TURBO REIHEN-6-ZYLINDER BENZINMOTOR.

Die Leidenschaft für Innovationen und Technik in Verbindung mit der jahrelangen Motorsportenerfahrung der BMW M GmbH fließen stets in die Entwicklung jedes Motors mit ein. So garantiert das Zusammenspiel aller Komponenten wie M TwinPower Technologie mit Valvetronic, zwei gewichtsoptimierte Mono Scroll Turbolader, die geschmiedete Kurbelwelle und das Hochleistungs-Kühlsystem das hervorragende Ansprechverhalten und die hohe Leistungsausbeute des M TwinPower Turbo Motors. Gleichzeitig werden Emissionen und Verbrauch reduziert.

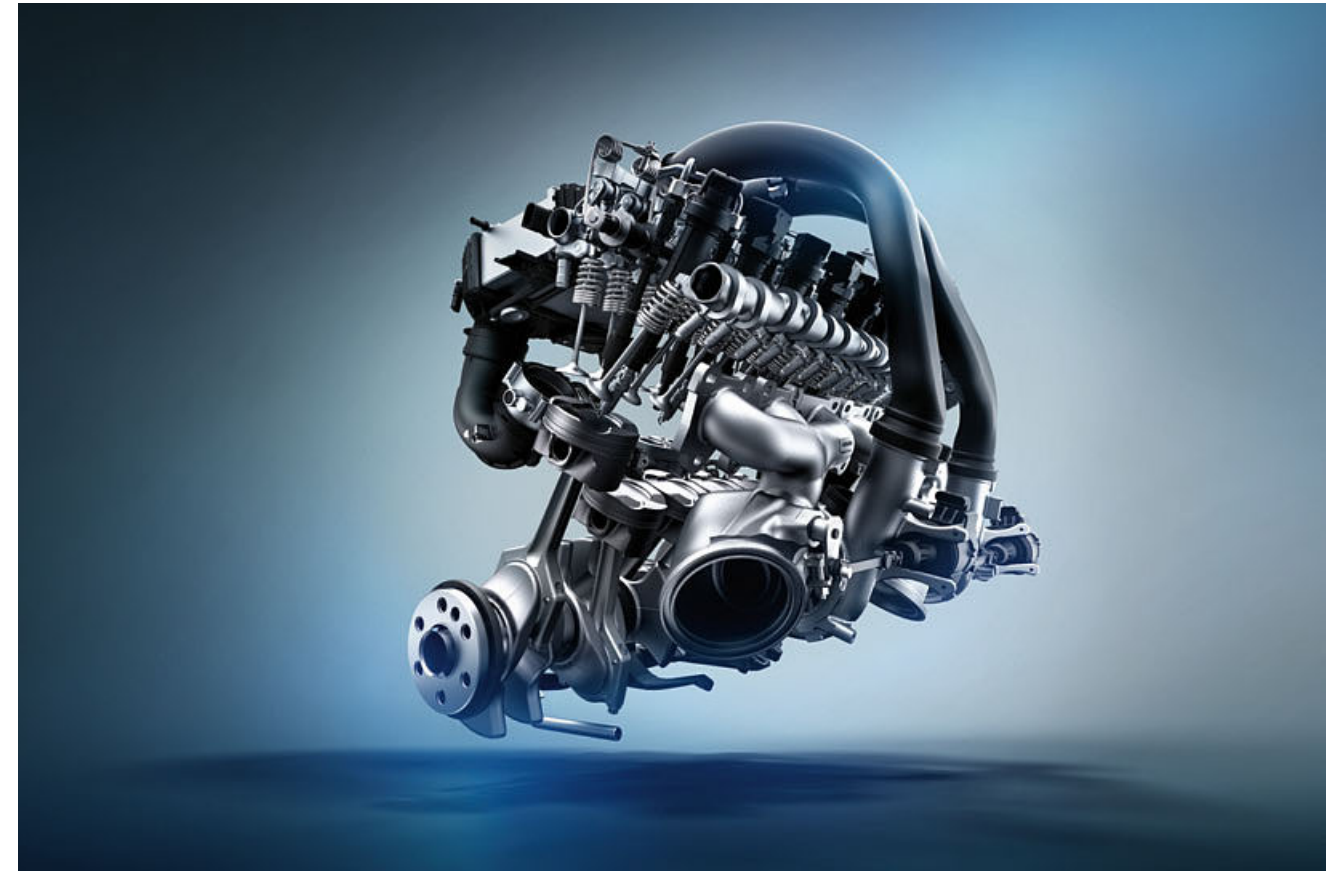

### BMW M4 Coupé / BMW M3 Limousine / BMW M4 Cabrio.

- M TwinPower Turbo Reihen-6-Zylinder mit 317 kW (431 PS) Leistung und 550 Nm Drehmoment. Leistung mit optionalem M Competition Paket 331 kW (450 PS)
- Beschleunigung 0–100 km/h: 4,3 s (4,1 s) bei BMW M4 Coupé/BMW M3 Limousine bzw. 4,6 s (4,4 s) beim BMW M4 Cabrio
- Beschleunigung 0–100 km/h mit M Competition Paket: 4,2 s (4,0 s) bei BMW M4 Coupé/BMW M3 Limousine bzw. 4,5 s (4,3 s) beim BMW M4 Cabrio
- Höchstgeschwindigkeit: 250 km/h (abgeregelt)
- Kraftstoffverbrauch kombiniert: 8,8 l/100 km (8,3 l/100 km)/8,8 l/100 km (8,3 l/100 km)/9,1 l/100 km (8,7 l/100 km)
- CO<sub>2</sub>-Emission: 204 g/km (194 g/km)/204 g/km (194 g/km)/213 g/km (203 g/km)

Werte in ( ) gelten für Fahrzeuge mit optionalem 7-Gang M Doppelkupplungsgetriebe.

Informationen zu Kraftstoffverbrauch, CO<sub>2</sub>-Emission und Effizienzklassen finden Sie auf den Seiten 48/49.

## BMW EfficientLightweight und athletisches Design. Ingenieurskunst in ihrer stärksten Form.

Durch EfficientDynamics Maßnahmen wie BMW EfficientLightweight in Kombination mit einem athletischen Design, bieten das BMW M4 Coupé, die BMW M3 Limousine und das BMW M4 Cabrio maximale Fahrfreude bei einem herausragenden Leistungs-/Verbrauchsverhältnis.



Die BMW M Ingenieure forschen kontinuierlich an der Entwicklung intelligenter Fahrzeugkonzepte. Antriebskomponenten bis hin zu den Karosserieelementen werden so eigens für die M Automobile realisiert – das Ergebnis ist eine außergewöhnliche Fahrperformance mit beeindruckender Effizienz.

Die **M TwinPower Turbo Technologie** mit Hochdrehzahl-Konzept verbindet Leistung mit Effizienz. Innovative Turbo Technologie, High Precision Injection, vollvariable Leistungssteuerung Valvetronic, Doppel-VANOS sowie der Hochdrehzahlcharakter garantieren spontanes Ansprechverhalten, lineare Leistungsentfaltung über einen weiten Drehzahlbereich und einen einzigartigen Sound.

**BMW EfficientLightweight** hat bei M Automobilen höchste Priorität. Denn ein geringes Gewicht ist die Basis für höchste Fahrdynamik und beispielhafte Effizienz. Für viele Komponenten werden ultraleichte Materialien wie CFK (kohlefaserverstärkter Kunststoff) oder Aluminium eingesetzt. Dies führt zu mehr Agilität und Dynamik und besserem Beschleunigen und Bremsen.

Umfassend aufeinander abgestimmte **Aerodynamik-Maßnahmen** optimieren, insbesondere bei höheren Geschwindigkeiten, Fahrdynamik, Stabilität, Kontrollierbarkeit und Kühlung der M Automobile. Durch die Reduzierung des Luftwiderstandes werden die Fahrleistungen verbessert und der Kraftstoffverbrauch gesenkt.



**Bremsenergierückgewinnung** lässt die Lichtmaschine hauptsächlich dann Strom erzeugen, wenn der Fahrer vom Gas geht oder bremst – bislang ungenutzte kinetische Energie wird so in elektrische Energie umgewandelt und in die Batterie gespeist.

**Auto Start Stopp Funktion** schaltet den Motor bei kurzzeitigem Fahrzeugstopp z. B. an einer Ampel oder bei Stau vorübergehend ab und reduziert dadurch den Kraftstoffverbrauch. Beim Treten der Kupplung (6-Gang Manuell) bzw. dem Lösen der Bremse (optionales 7-Gang M Doppelkupplungsgetriebe mit Drivelogic) springt der Motor in Bruchteilen von Sekunden automatisch wieder an.

**Carbondach:** Als Teil des intelligenten Leichtbaukonzepts trägt beim BMW M4 Coupé und der BMW M3 Limousine das Dach aus kohlefaserverstärktem Kunststoff (Carbon) zur Reduzierung des Fahrzeuggewichts bei und verlagert den Fahrzeugschwerpunkt nach unten. So ergibt sich eine erhöhte Agilität und Dynamik bei Kurvenfahrten, beim Beschleunigen und Bremsen. Die Carbon-Faserstruktur ist in Sichtoptik ausgeführt.

## Fahrwerk. Die beste Basis für mehr Fahrdynamik.

Für das BMW M4 Coupé, die BMW M3 Limousine und das BMW M4 Cabrio gelten keine herkömmlichen Regeln: Als eigenständige Entwicklung der BMW M GmbH folgen sie konsequent der M Philosophie – und verbinden High-Performance und höchste Alltagstauglichkeit in perfekter Einheit. Um diesen hohen Anspruch zu erfüllen, wurden die aufwändig konstruierten M Hochleistungsfahrwerke von Grund auf neu entwickelt.

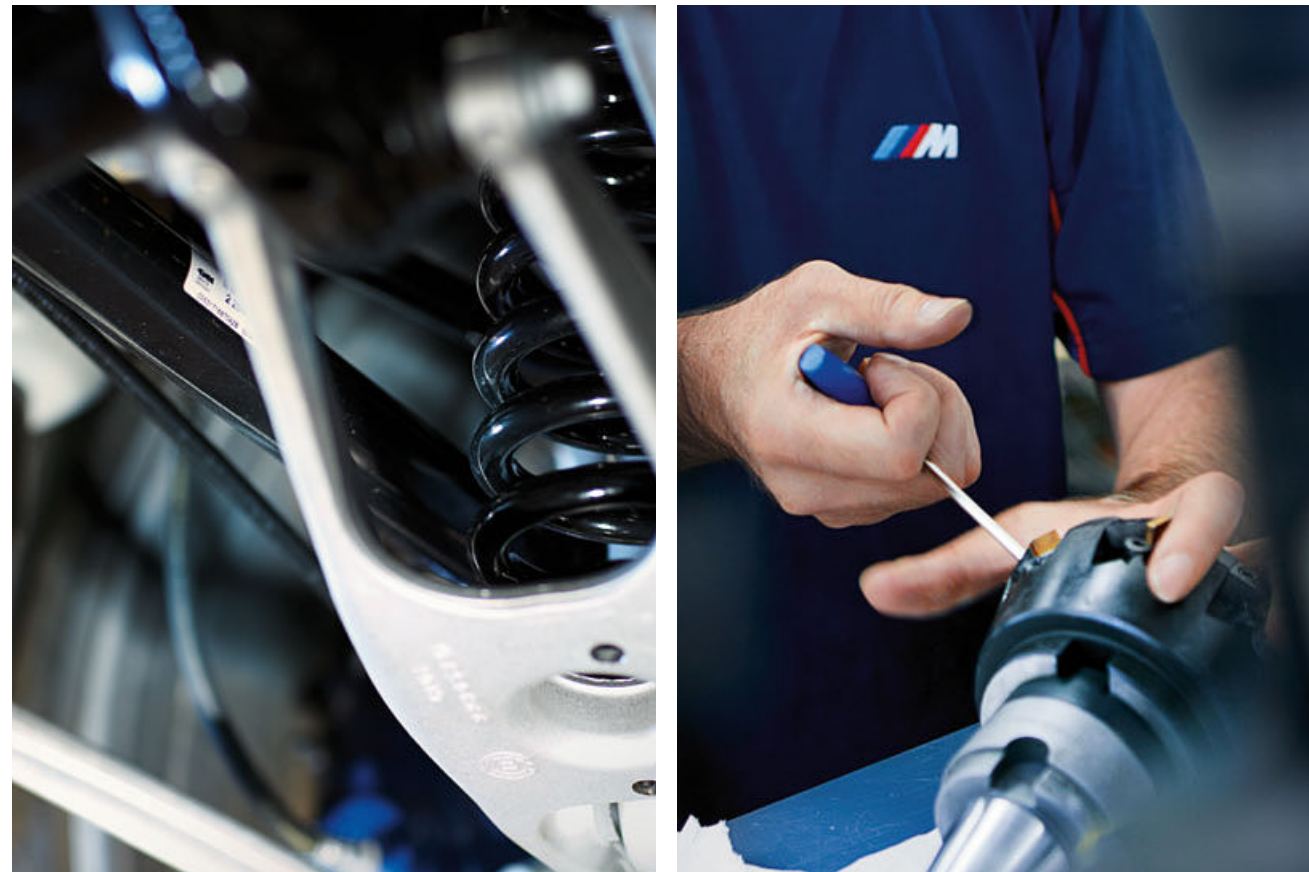

Die intelligente Vernetzung von Fahrwerkskomponenten und Regelsystemen sorgt für maximale Fahrdynamik und Agilität sowie ein Höchstmaß an Präzision und Kontrolle. Erleben Sie ein faszinierend authentisches Fahrgefühl.

Das **Aktive M Differenzial** optimiert die Traktion und Fahrstabilität beim Spurwechsel und Herausbeschleunigen aus Kurven, bei hoher Kurvengeschwindigkeit sowie unterschiedlicher Straßenbeschaffenheit. Die Traktionsoptimierung erfolgt über eine elektronisch gesteuerte Lamellensperre zur Reduzierung der Drehzahlunterschiede zwischen den Hinterrädern.

Der **M Dynamic Mode** ermöglicht durch die maximale Nutzung des Quer- und Längsdynamikpotenzials ein besonders authentisches Fahrerlebnis. Dabei werden die Regelfunktionen der Dynamischen Stabilitäts Control (DSC) zurückgenommen, wobei der Fahrer nach wie vor in kritischen Situationen unterstützt wird.

Durch die elektronische Regelung der Stoßdämpfer sorgt das optionale **Adaptive M Fahrwerk** für optimalen situationsabhängigen Fahrbahnkontakt und eine optimierte Traktion. Über die Einstellungen COMFORT, SPORT und SPORT+ kann die Fahrwerksauslegung von komfortabel bis sportlich-dynamisch konfiguriert werden.



Die **M Servotronic** passt die Lennkraft optimal an die gefahrene Geschwindigkeit an und sorgt für ein direktes und präzises Lenkverhalten auch bei hohen Geschwindigkeiten. Zusätzlich erhöht sie den Komfort durch reduzierte Lenkbetätigungskräfte und maximale Wendigkeit beim Einparken und Rangieren oder bei Fahrten durch enge, winklige Gassen und Kurvenstrecken.

Das optionale **7-Gang M Doppelkupplungsgetriebe mit Drivelogic** ist ein innovatives Doppelkupplungsgetriebe, das speziell für die BMW M Hochdrehzahlmotoren ausgelegt ist. Das System ermöglicht extrem schnelle Gangwechsel ohne Zugkraftverlust. Dabei leiten zwei Teilgetriebe mit jeweils eigener Kupplung die Motorkraft ohne Zugkraftunterbrechung an die Hinterräder weiter.

Bei der optionalen **M Carbon-Keramik-Bremse** ist der Einsatz der Bremskraft noch direkter, sie ist korrosionsfrei, noch hitzebeständiger, im Verschleiß stark reduziert und trägt zur Gewichtseinsparung bei, was sich positiv auf Agilität, Dynamik und Beschleunigung auswirkt. Gleichzeitig werden die rotierenden und ungefederten Massen reduziert, wodurch eine Verbesserung beim Beschleunigungsvermögen und dem Ansprechverhalten, der Fahrdynamik und der Traktion erzielt wird. Die besondere technische Ausstattung wird durch Bremssättel in Gold Metallic mit M Logo nach außen sichtbar.

## BMW ConnectedDrive Vernetzt mit Ihrer Welt.

Von Tag zu Tag vernetzt sich unsere Welt mehr. Für BMW Fahrer ist es normal geworden, dass auch ihr Fahrzeug mit ihrer Lebenswelt in Verbindung steht – dass sie unterwegs Auskünfte einholen, telefonisch oder per E-Mail kommunizieren können und stets topaktuell informiert sind. So werden unter dem Begriff BMW ConnectedDrive<sup>1</sup> alle Angebote zusammengefasst, welche die Vernetzung von BMW Fahrzeugen und ihren Insassen mit der Außenwelt, inklusive des Verkehrsgeschehens, ermöglichen.



Die Ausstattung **ConnectedDrive Services** ist die Basis für intelligente BMW ConnectedDrive Dienste, die den Fahrer unterwegs mit vielen Informations-, Entertainment- und Serviceangeboten versorgen.

Dazu gehört auch BMW Online, das Zugriff auf aktuelle, standortbasierte Informationen wie Wetter und News sowie eine Online-suche powered by Google™ oder auch Officefunktionen ermöglicht. Zudem können Services und Features wie Webcams, Spritpreisinformationen, Parkinfos, Reise- und Hotelführer im Menü „Anwendungen“ individuell zusammengestellt werden.

Ebenfalls inkl. ist die komfortable, sichere und zeitlich unbeschränkte Nutzung von ausgewählten Smartphone Apps. Die Ausstattung ConnectedDrive Services ermöglicht auch den Zugang zum **BMW ConnectedDrive Store**, in dem sich Dienste und Apps jederzeit und überall einfach buchen, verlängern und ganz nach den individuellen Bedürfnissen zusammenstellen lassen. Darüber hinaus bietet die Ausstattung ConnectedDrive Services noch vieles mehr, was jede Fahrt in einem BMW zu einem Erlebnis macht.

BMW ConnectedDrive mit seinen intelligenten Diensten und Assistenzsystemen hält für jeden die richtige Ausstattung bereit. Die **BMW ConnectedDrive Services & Apps** bieten mehr Freiheit durch vielseitige Vernetzungen von Fahrer, Fahrzeug und Außenwelt. Die **BMW ConnectedDrive Fahrerassistenzsysteme** machen die Fahrt im BMW nicht nur sicherer, sondern auch komfortabler. Intelligente Systeme entlasten den Fahrer und minimieren die Gefahren im Straßenverkehr.



Das optionale **BMW Head-Up Display<sup>2</sup> mit M spezifischer Anzeige** (nur in Kombination mit Navigationssystem) projiziert fahrrelevante Informationen direkt ins Sichtfeld des Fahrers. Per Tastendruck kann auf die M spezifische Anzeige gewechselt werden, die auch die Ganganzeige des manuellen 6-Gang M Schaltgetriebes oder des optionalen 7-Gang M Doppelkupplungsgetriebes mit Drivelogic, die Drehzahl als dynamisches Drehzahlband sowie Shift-Lights für den optimalen Schaltzeitpunkt anzeigt.

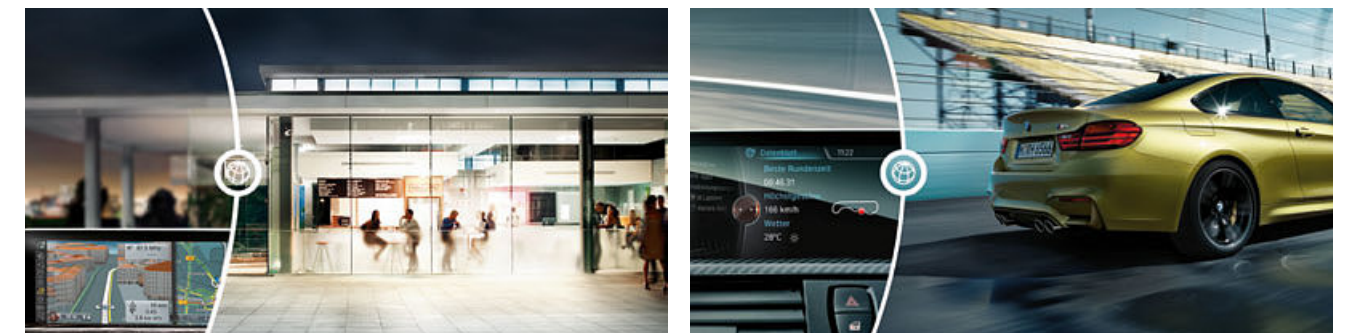

Das optionale **Navigationspaket ConnectedDrive** enthält das Navigationssystem Professional<sup>3</sup> mit 8,8"-Farbdisplay und iDrive Touch Controller. Im Navigationspaket sind Komforttelefonie mit erweiterter Smartphone-Anbindung, Real Time Traffic Information, ConnectedDrive Services inkl. BMW Online und BMW TeleServices sowie die Remote Services und der Concierge Service enthalten.

Mit der **BMW M Laptimer App<sup>4</sup>** können auf Rennstrecken Fahrdaten präzise aufgezeichnet und anschließend zur Verbesserung der eigenen Fahrleistung analysiert werden. Die Aufzeichnungen lassen sich als Schnappschuss auf Facebook und Twitter posten oder die Werte, die unter anderem Gaspedal, Lenkwinkel, g-Kräfte und auch die beste Rundenzeit enthalten, per E-Mail austauschen.

<sup>1</sup> Weitere Informationen zu BMW ConnectedDrive, insbesondere zu Laufzeiten der Dienste und Kosten, erhalten Sie unter [www.bmw.de/ConnectedDrive\\_Informationen](http://www.bmw.de/ConnectedDrive_Informationen), in der Preisliste oder bei der BMW ConnectedDrive Hotline unter 089 1250 16010 täglich von 08.00 bis 20.00 Uhr.

<sup>2</sup> Mit polarisierten Sonnenbrillen sind die Anzeigen nur eingeschränkt erkennbar. Die angezeigten Inhalte auf dem BMW Head-Up Display sind ausstattungsabhängig.

<sup>3</sup> Im Rahmen von BMW ConnectedDrive aktualisiert das System in ausgewählten europäischen Ländern lizenzkostenfrei und selbstständig drei Jahre lang bis zu viermal jährlich das Kartenmaterial.

<sup>4</sup> Laden Sie sich die BMW M Laptimer App im App Store herunter und erleben Sie die Dynamik Ihres BMW M4 Coupé, Ihrer BMW M3 Limousine oder Ihres BMW M4 Cabrio von einer ganz neuen Seite. Weitere Informationen erhalten Sie unter [Customer.Service@bmw.com](mailto:Customer.Service@bmw.com)

# INDIVIDUALITÄT UND VIELFALT.

**AUSSTATTUNG:** Ausstattungshighlights und BMW Individual.

**FARBEN:** Farbwelt Exterieur und Farbwelt Interieur.

**TECHNISCHE DATEN:** Motor, Fahrleistung, Verbrauch, Gewicht, Räder, Elektrik und Maßzeichnungen.

**BMW SERVICE:** BMW Service, BMW Financial Service und BMW Erlebnis.



## BMW M4 COUPÉ MIT M COMPETITION PAKET.



**[ 01 ]** Das athletische Design des BMW M4 Coupé mit optionalem M Competition Paket erhöht den Puls bereits im Stand (auch erhältlich für die BMW M3 Limousine und das M4 Cabrio). 14 kW (19 PS) Mehrleistung sorgen für spürbar gesteigerte Dynamik und eine nochmals gesteigerte Beschleunigung von 0 auf 100 km/h. Die BMW Individual Hochglanz Shadow Line mit erweiterten Umfängen wie Frontziergitter, Modellbezeichnung und Kiemelemente in hochglänzendem Schwarz laden das Exterieur mit noch mehr Rennsportfeeling auf. **[ 02 ]** Eindrucksvolles Cockpit mit Rundinstrumenten in M spezifischem Design, M Lederlenkrad mit Chromspange und farbigen Kontrastnähten sowie der optionalen Interieurleiste Carbon Fibre mit Akzentleiste Schwarzchrom.



**[ 03 ]** Das Heckklappendesign mit dem integrierten Heckspoiler optimiert den aerodynamischen Abtrieb. Dank speziell abgestimmtem Adaptivem M Fahrwerk, neuer Abstimmung der Dynamischen Stabilitäts Control (DSC) und des Aktiven M Differenzials sowie den 20" M Leichtmetallrädern mit Mischbereifung bringt das BMW M4 Coupé noch mehr Performance auf die Strecke. Die Schwarz hochglänzende Modellbezeichnung und die Schwarz verchromten Endrohre sorgen für einen kraftvollen Abschluss. **[ 04 ]** Die M Sitze mit breitenverstellbaren Seitenwangen bieten perfekten Seitenhalt, die senkrecht verlaufenden Sitzdurchlässe im BMW M4 Coupé und in der BMW M3 Limousine sorgen für gute Belüftung auf der Rennstrecke. Hier abgebildet in Vollleder Merino Schwarz. **[ 05 ]** Die exklusiven geschmiedeten und glanzgedrehten 20" M Leichtmetallräder Sternspeiche 666 M mit Mischbereifung beeindrucken optisch und durch ihren Grip.

## BMW M3 LIMOUSINE.



**[ 01 ]** Das markante Design demonstriert die Kraft, die in der BMW M3 Limousine steckt. **[ 02 ]** M typische Fahrerorientierung und perfekt verarbeitete Materialien bestimmen das athletische Interieur. Der ergonomisch optimierte Schalthebel des optionalen 7-Gang M Doppelkupplungsgetriebes mit Drivelogic vermittelt Rennsportfeeling und das freistehende Control Display stellt alle Funktionen besonders übersichtlich dar.

**[ 03 ]** Der Diffusor, die M charakteristische Doppelendrohre in der Heckschürze und die neuen L-förmigen Heckleuchten in Voll-LED-Technik vermitteln Kraft und Spannung. **[ 04 ]** Die tiefe Sitzposition und hohen Seitenwangen der M Sitze mit Schalencharakter, hier im optionalen Volleder Merino Feinnarbe Silverstone, vermitteln ein Sitzgefühl wie im Motorsport. **[ 05 ]** Die Leichtmetallräder sind speziell auf Lenkpräzision, Traktion und Stabilität optimiert. Optionale 19" M Leichtmetallräder Doppelspeiche 437 M mit Mischbereifung, hier in ferricgrey.

## BMW M4 CABRIO.

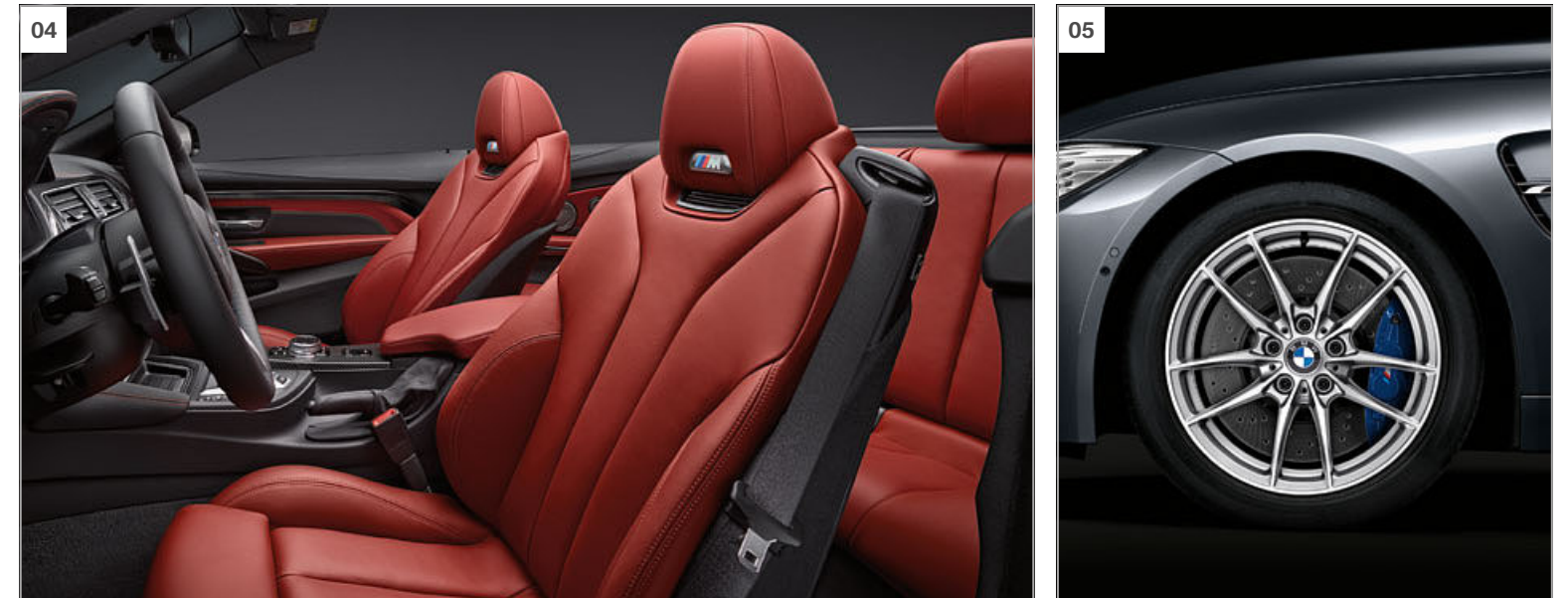

**[ 01 ]** Facettierte Flächen, präzise Konturen und eine starke Dreidimensionalität bringen das neue Designverständnis von BMW M im Frontbereich zum Ausdruck. **[ 02 ]** Zum ergonomischen Konzept der M Automobile gehört das exklusive Cockpit mit typischer M Fahrerorientierung. Dabei sind alle Bedienelemente und Anzeigen, aber auch Details wie die M Fahrerfußstütze konsequent auf den Fahrer ausgerichtet. Im Vordergrund steht, wie im Rennsport, die intuitive Kontrolle über das Fahrzeug, verbunden mit kürzesten Reaktionszeiten.

**[ 03 ]** Die schnelle Linienführung der Seite und das sportlich flache Heck wirken hochdynamisch und zugleich äußerst elegant. **[ 04 ]** Perfekte Ergonomie und Körperabstützung bei dynamischer Fahrweise kennzeichnen den M Sitz. Hier abgebildet im optionalen Vollleder Merino Feinnarbe Sakhir Orange. **[ 05 ]** Die M Leichtmetallräder bieten ein sportliches Design und tragen ebenfalls zur Gewichtsreduzierung bei. Serienmäßige 18" M Leichtmetallräder V-Speiche 513 M mit Mischbereifung.

# BMW Individual

Der Ausdruck von Persönlichkeit.



BMW Individual Lackierung  
Azuritschwarz metallic.



## Die BMW Individual M3 Limousine. Eine sportliche Ikone, die auch ästhetisch Maßstäbe setzt.

□ Der unverkennbare Auftritt für eine Legende: Inspiriert von Kristallen des Azurits entfaltet die BMW Individual Lackierung Azuritschwarz metallic bei Lichteinfall ein einzigartiges Blauspektrum unter der tiefschwarzen Oberfläche und verleiht der BMW M3 Limousine so einen besonders eleganten Auftritt.

Verkörpert höchste Wertigkeit in fünfter Generation: Die spürbar feine Struktur und samtweiche Oberfläche des BMW Individual Leder Merino Feinnarbe Amarobraun beeindruckt mit samtiger Optik und geschmeidiger Haptik. In vollendeter Harmonie fügen sich die Interieurleisten in Platane Rotbraun dunkel aus handverlesenem Edelholz ein.



BMW Individual Leder Merino Feinnarbe in Muskat, Goldbraun, Opalweiß, Amarobraun und Cohibabraun (von oben nach unten).



BMW Individual erweiterte Lederausstattung Merino Feinnarbe Amarobraun mit Interieurleiste Edelholz Platane Rotbraun dunkel sowie Instrumententafel lederbezogen.



ERLEBEN SIE BMW INDIVIDUAL INTERAKTIV.  
MIT DER BMW INDIVIDUAL APP FÜR iOS UND ANDROID.

□ Sonderausstattung

# AUSSTATTUNGS-HIGHLIGHTS.

■ Serienausstattung □ Sonderausstattung



**[ 01 ]** CFK-Präzisionsstrebe aus kohlefaserverstärktem Kunststoff (Carbon) erhöht die Vorderwagensteifigkeit und trägt zu höherer Lenkpräzision und Zielgenauigkeit bei. **[ 02 ]** Als Teil des intelligenten Leichtbaukonzepts trägt das Carbondach zur Reduzierung des Fahrzeugschwerpunkts bei.<sup>1</sup> **[ 03 ]** Glasdach, elektrisch mit Schiebe- und Hebefunktion per Tipptasten. Entfall Carbondach.<sup>1</sup> **[ 04 ]** Die M Sportabgasanlage (Bestandteil des optionalen M Competition Pakets) mit schwarz verchromten Doppelendrohren bietet einen besonders sportlichen Motorsound. **[ 05 ]** M Niere mit schwarzen Hochglanz-Doppelstäben und Modellschriftzug betont das vorwärtsgerichtete Design der Frontpartie. **[ 06 ]** Die beiden angeschrägten M Doppelendrohre aus hochglänzendem Chrom fügen sich harmonisch in den fließenden Heckschürzenverlauf ein.



**[ 07 ]** Adaptive LED-Scheinwerfer inkl. Abblend- und Fernlicht, LED-Fahrtrichtungsanzeiger und BMW Selective Beam (blendfreier Fernlichtassistent). **[ 08 ]** Die markante M Kieme unterstreicht den sportlichen Look und optimiert mit dem integrierten Air Breather die Aerodynamik. **[ 09 ]** Der aerodynamisch optimierte M Außenspiegel mit Doppelstegdesign und integrierter LED-Zusatzblinkleuchte vermittelt einen sportlichen Charakter. **[ 10 ]** 18" M Leichtmetallräder V-Speiche 513 M mit Mischbereifung, geschmiedet. **[ 11 ]** 19" M Leichtmetallräder Doppelspeiche 437 M mit Mischbereifung, geschmiedet, glanzgedreht in ferricgrey. **[ 12 ]** 19" M Leichtmetallräder Doppelspeiche 437 M mit Mischbereifung, geschmiedet, glanzgedreht, schwarz. **[ 13 ]** Die M Compound-Bremse bietet durch verschiedene Werkstoffe hervorragende Verzögerungswerte, hohe Standfestigkeit und eine lange Lebensdauer. **[ 14 ]** Die gewichtsoptimierte M Carbon-Keramik-Bremse bietet optimale Traktion, hohe thermische Belastbarkeit und eine längere Lebensdauer.<sup>2</sup> **[ 15 ]** 20" M Leichtmetallräder Sternspeiche 666 M mit Mischbereifung, geschmiedet, glanzgedreht.

<sup>1</sup> Carbondach und Glasdach nur für das BMW M4 Coupé und die BMW M3 Limousine verfügbar.  
<sup>2</sup> Bedingt durch die materialspezifischen Eigenschaften kann es bei der M Carbon-Keramik-Bremse situations- und nutzungsabhängig zu Funktionsgeräuschen kommen, besonders bei Nässe kurz vor Fahrzeugstillstand.

# AUSSTATTUNGS-HIGHLIGHTS.

■ Serienausstattung □ Sonderausstattung

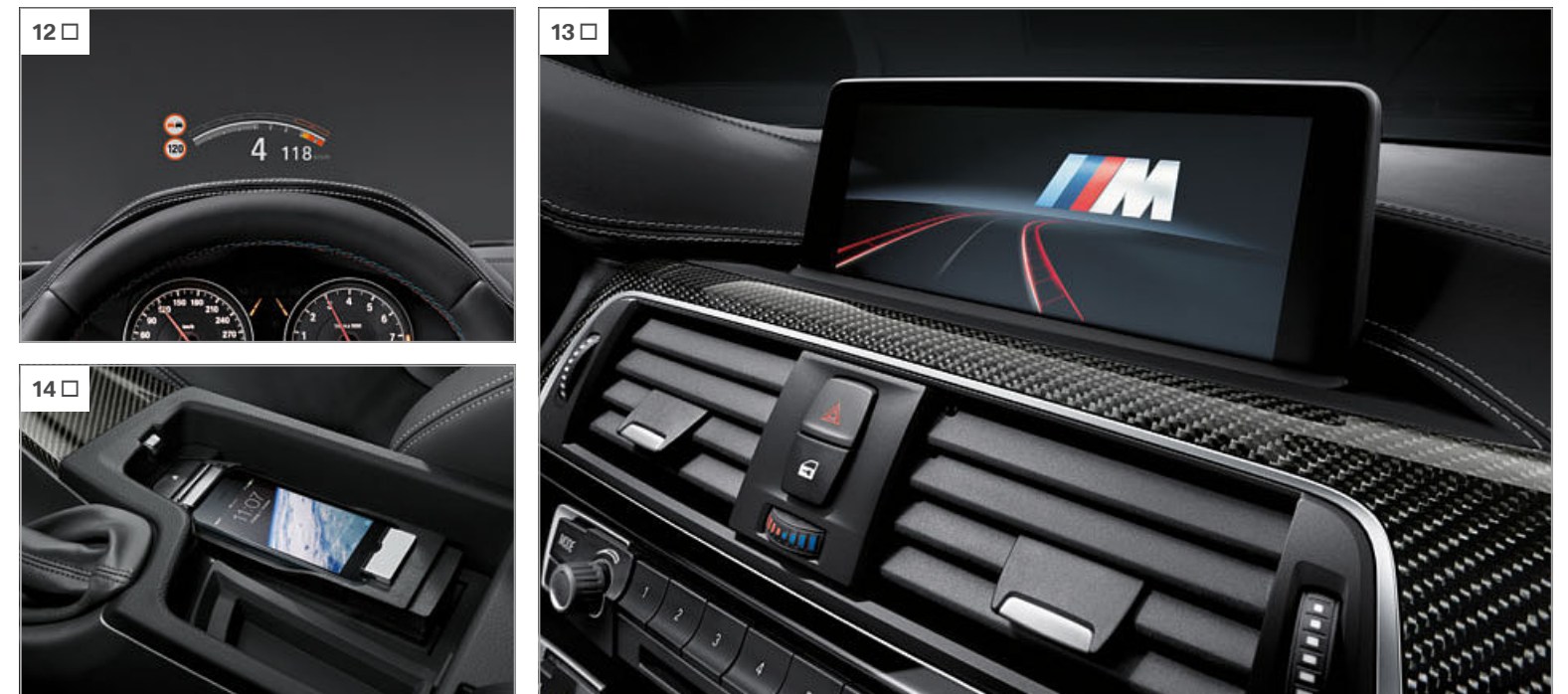
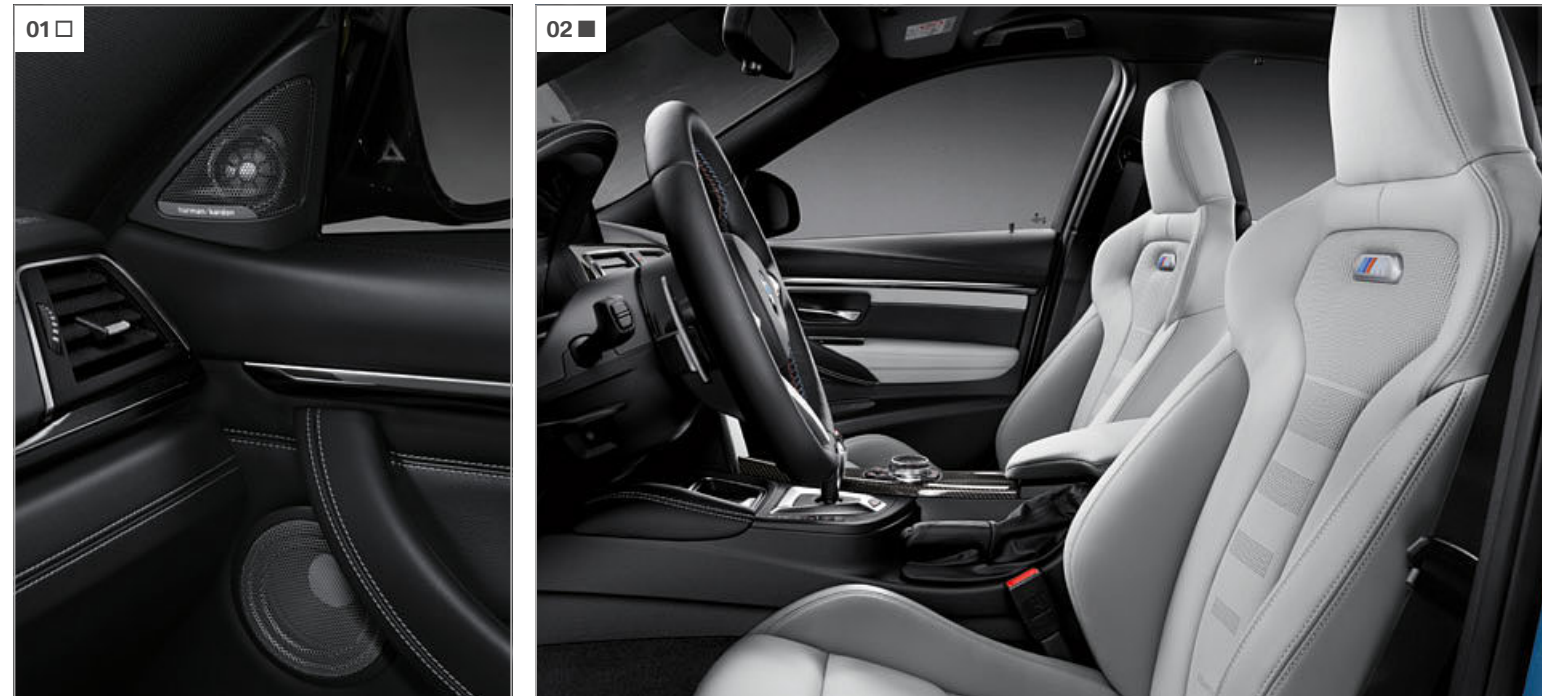

**[ 01 ]** Harman Kardon Surround Sound System mit 600-Watt-Digitalverstärker, 9 Kanälen, fahrzeugspezifischem Equalizing, 16 Lautsprechern inkl. Centerspeaker.<sup>1</sup> **[ 02 ]** M Sitze mit Schalencharakter, integrierte Kopfstütze und perfekte Körperabstützung durch hohe Seitenwangen, Lehnenbreitenverstellung und Lordosenstütze.<sup>2,3</sup> **[ 03 ]** Der Windschutz schützt Fahrer und Beifahrer wirksam vor Zugluft. Wird es nicht benötigt, lässt es sich mühelos hinter der Rücksitzbank verstauen. **[ 04 ]** BMW Individual Instrumententafel lederbezogen (XT1) oben mit Leder Walknappa in Schwarz und unten mit Leder Merino Feinnarbe in Polsterfarbe bezogen. Türbrüstungen beleuchtet.<sup>4</sup> **[ 05 ]** Der Nackenwärmer versorgt Kopf und Schultern mit angenehmer Warmluft und sorgt so für ein besonders komfortables Fahren bei offenem Verdeck. **[ 06 ]** Vordere Sicherheitsgurte mit feinen M Streifen im optionalen M Competition Paket unterstreichen den sportlichen Charakter.<sup>3</sup> **[ 07 ]** Die typische M Einstiegsleiste mit Modellschriftzug steigert bereits beim Öffnen der Türen die Vorfreude auf das kommende Fahrerlebnis. **[ 08 ]** Elektrische Sitzverstellung mit Memory-Funktion erlaubt die perfekte individuelle Sitzeinstellung: die Sitzhöhe, die Lehnenneigung sowie die Sitzlängsrichtung und -neigung.

**[ 09 ]** M Lederlenkrad im Doppelspeichendesign mit M Emblem, M Drive Tasten, Chromspange und farbigen Kontrastnähten. **[ 10 ]** M Drive erlaubt die individuelle Konfiguration von Fahrzeug-Setups (Ausstattungsabhängig) durch Anpassung von Motor-, Dämpfer- und Lenkcharakteristik sowie des Getriebes. **[ 11 ]** 7-Gang M Doppelkupplungsgetriebe mit Drivelogic: traktionsoptimierte automatische Gangwahl, Launch Control, Low Speed Assistance, Auto Start Stopp Funktion. **[ 12 ]** Das BMW Head-Up Display projiziert wichtige Informationen direkt ins Sichtfeld – im M Modus auch die Ganganzeige, Drehzahl und Schaltzeitpunkt.<sup>5</sup> **[ 13 ]** Navigationssystem Professional inkl. Splitscreen-Funktion und Radio Professional mit DVD-Laufwerk.<sup>6</sup> **[ 14 ]** Komforttelefonie mit erweiterter Smartphone-Anbindung ermöglicht das Verbinden von Handys per Bluetooth mit Fahrzeug und Freisprecheinrichtung.<sup>7</sup>

<sup>1</sup> Im BMW M4 Cabrio verfügt das Harman Kardon Surround Sound System über 12 Lautsprecher mit 515 Watt Musikleistung inkl. Centerspeaker.

<sup>2</sup> Abbildung 02 zeigt M Sitze im optionalen Vollleder Feinnarbe Silverstone.

<sup>3</sup> M Sitze mit Schalencharakter und Sicherheitsgurte mit feinen M Streifen nur für das BMW M4 Coupé und die BMW M3 Limousine verfügbar.

<sup>4</sup> BMW Individual Instrumententafel lederbezogen nur in Verbindung mit BMW Individual Leder Merino Feinnarbe.

<sup>5</sup> Mit polarisierten Sonnenbrillen sind die Anzeigen des BMW Head-Up Displays nur eingeschränkt erkennbar. Die angezeigten Inhalte auf dem BMW Head-Up Display sind ausstattungsabhängig.

<sup>6</sup> Im Rahmen von BMW ConnectedDrive aktualisiert das System in ausgewählten europäischen Ländern lizenzkostenfrei und selbstständig drei Jahre lang bis zu viermal jährlich das Kartenmaterial.

<sup>7</sup> Informationen zur Bluetooth-Kompatibilität von Smartphones und zu anderen mobilen Endgeräten sind unter [www.bmw.de/bluetooth](http://www.bmw.de/bluetooth) abrufbar.

# FARBWELT EXTERIEUR.

■ Serienausstattung □ Sonderausstattung



■ Uni 300 Alpinweiß



□ Metallic A96 Mineralweiß

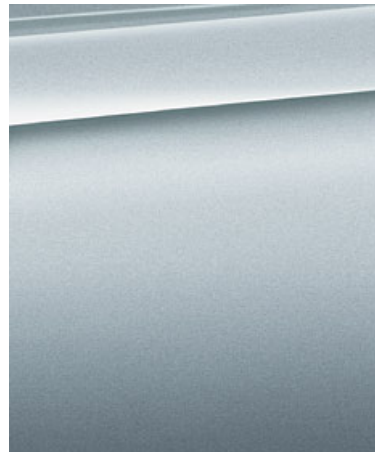

□ Metallic A29 Silverstone



□ Metallic B39 Mineralgrau

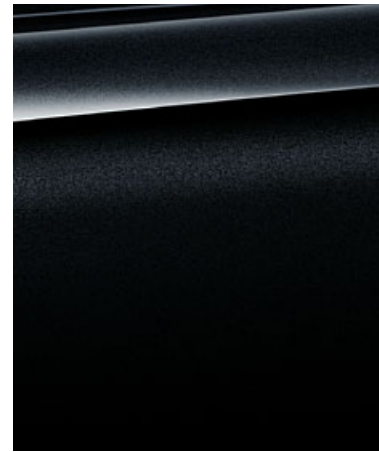

□ Metallic 475 Black Sapphire



□ Metallic B68 Yas Marina Blau



□ Metallic B67 Austin Gelb



□ Metallic B50 Sakhir Orange

## BMW INDIVIDUAL

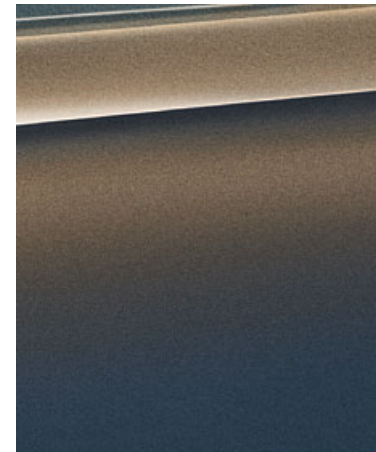

□ BMW Individual X08 Champagner Quarz metallic

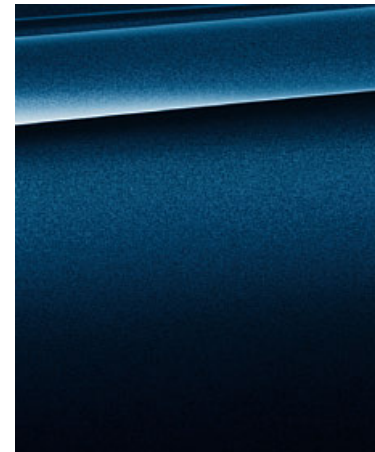

□ BMW Individual X10 Tansanitblau metallic

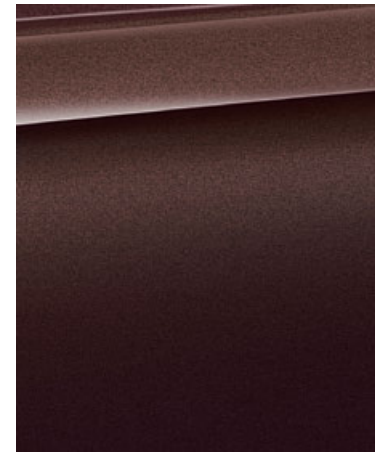

□ BMW Individual X12 Rauchtropas metallic

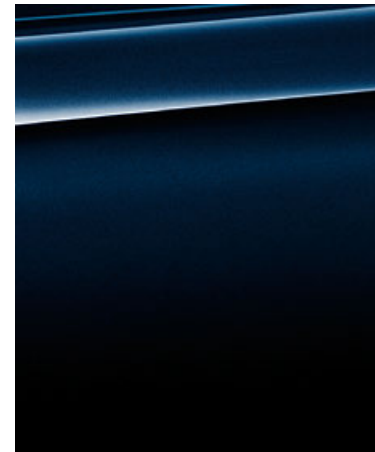

□ BMW Individual S34 Azuritschwarz metallic



□ BMW Individual 490 Frozen Brilliant White metallic¹



□ BMW Individual 490 Mondstein metallic



□ BMW Individual 490 Frozen Silver metallic¹

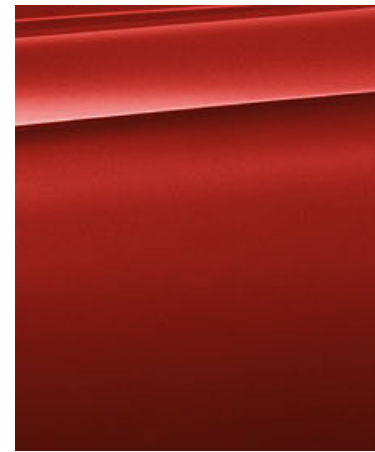

□ BMW Individual 490 Frozen Red metallic¹

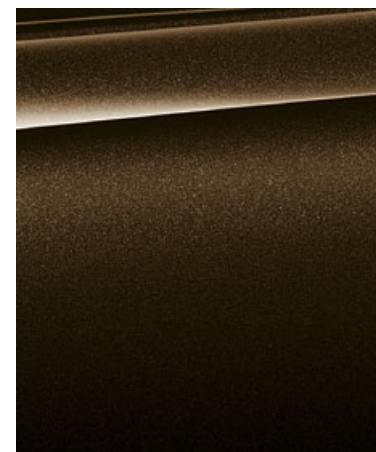

□ BMW Individual 490 Pyritbraun metallic



□ BMW Individual 490 Frozen Black metallic¹

**[ Farbfelder ]** Die hier abgebildeten Farbfelder sollen Ihnen einen ersten Eindruck der Farben und Materialien für Ihren BMW vermitteln. Erfahrungsgemäß können Druckfarben den Farbton der Lackierungen, Polster und Interieurleisten jedoch im Einzelfall nicht originalgetreu wiedergeben werden. Besprechen Sie daher gern die Farbwahl mit Ihrem BMW Vertragshändler oder Ihrer Niederlassung. Zudem kann man Ihnen dort auch Muster zeigen und bei speziellen Wünschen weiterhelfen.

**[ BMW Konfigurator ]** Stellen Sie mit dem Konfigurator Ihren ganz persönlichen BMW zusammen. Alle aktuellen Motoren, Farben und Ausstattungen stehen Ihnen bei der Auswahl zur Verfügung. Mehr unter [www.bmw.de/konfigurator](http://www.bmw.de/konfigurator)  
 ¹ Für das BMW M4 Coupé und die BMW M3 Limousine nur in Verbindung mit Carbondach erhältlich.

# FARBWELT INTERIEUR.

■ Serienausstattung □ Sonderausstattung

## POLSTERFARBEN

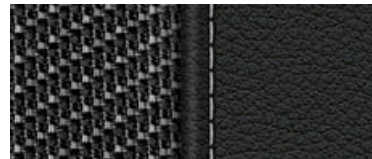

■ Stoff-/Lederkombination Carbonstruktur CSAT Anthrazit<sup>1</sup>

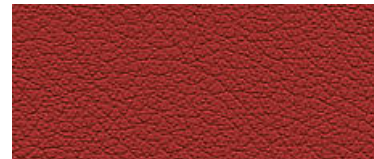

□ Vollleder Merino Feinnarbe X3DA Sakhir Orange



□ Leder Merino Feinnarbe mit erweiterten Umfängen LKA9 Silverstone<sup>2</sup>

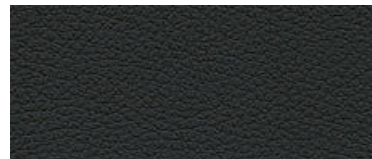

□ Vollleder Merino Feinnarbe X3SW Schwarz



□ Vollleder Merino Feinnarbe X3JR Sonoma Beige

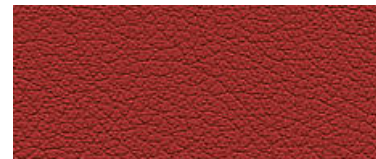

□ Leder Merino Feinnarbe mit erweiterten Umfängen LKDA Sakhir Orange<sup>2</sup>



□ Vollleder Merino Feinnarbe X3A9 Silverstone



□ Leder Merino Feinnarbe mit erweiterten Umfängen LKSW Schwarz<sup>2</sup>



□ Leder Merino Feinnarbe mit erweiterten Umfängen LKJR Sonoma Beige<sup>2</sup>

## INTERIEURLEISTEN

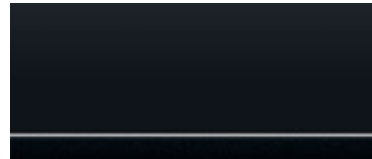

■ 4WH Blue Shadow, Akzentleiste Schwarz hochglänzend



□ 4FU Edelholzausführung Fineline Anthrazit, Akzentleiste Perlganz Chrom

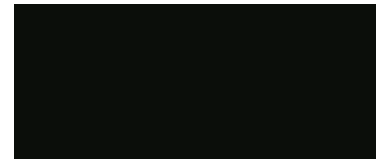

■ Schwarz



□ 4WK Aluminium Blade, Akzentleiste Schwarzchrom

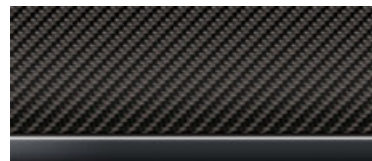

□ 4WL Carbon Fibre, Akzentleiste Schwarzchrom

## INTERIEURFARBEN

## BMW INDIVIDUAL



## POLSTERFARBEN



□ BMW Individual Leder Merino Feinnarbe ZAW Opalweiß<sup>3</sup>



□ BMW Individual Leder Merino Feinnarbe ZAML Muskat<sup>3</sup>

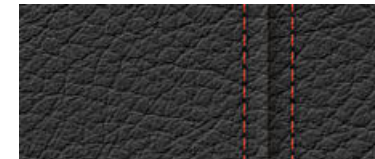

□ BMW Individual Kontraststeppung Z1XX Vollleder Merino Feinnarbe Schwarz mit Naht in Sakhir Orange<sup>4</sup>

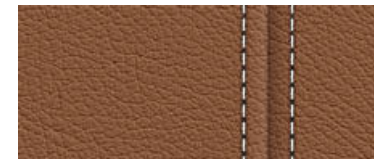

□ BMW Individual Leder Merino Feinnarbe ZAP5 Amarobraun<sup>3</sup>



□ BMW Individual Leder Merino Feinnarbe ZAWT Cohibabraun<sup>3</sup>

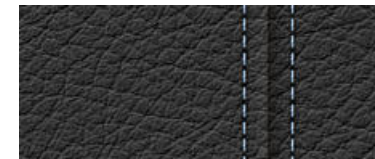

□ BMW Individual Kontraststeppung Z1XX Vollleder Merino Feinnarbe Schwarz mit Naht in Blau<sup>4</sup>



□ BMW Individual Leder Merino Feinnarbe ZAG8 Goldbraun<sup>3</sup>

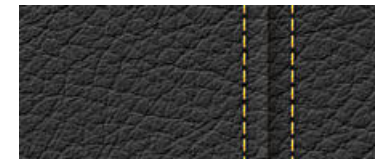

□ BMW Individual Kontraststeppung Z1XX Vollleder Merino Feinnarbe Schwarz mit Naht in Gelb<sup>4</sup>

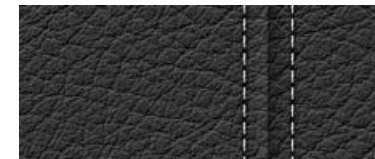

□ BMW Individual Kontraststeppung Z1XX Vollleder Merino Feinnarbe Schwarz mit Naht in Silverstone<sup>4</sup>

## BMW INDIVIDUAL



## INTERIEURLEISTEN



□ BMW Individual Interieurleiste XE7 Pianoack Schwarz, Akzentleiste Perlganz Chrom

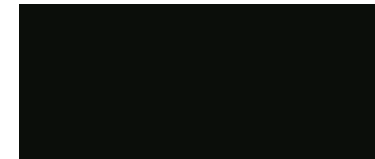

□ Schwarz



□ BMW Individual Interieurleiste XEX Edelholzausführung Esche Maser Weiß, Akzentleiste Perlganz Chrom

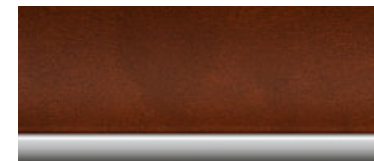

□ BMW Individual Interieurleiste XE5 Edelholzausführung Platane Rotbraun dunkel, Akzentleiste Perlganz Chrom

## INTERIEURFARBEN

Bitte beachten Sie, dass auch bei bestimmungsgemäßem Gebrauch über kurz oder lang nicht behebbare Verunreinigungen auf den Sitzbezügen auftreten können. Dies kann insbesondere durch nicht farbechte Kleidung hervorgerufen werden.

<sup>1</sup> Nur erhältlich für die BMW M3 Limousine und das BMW M4 Coupé.

<sup>2</sup> Serie für das BMW M4 Cabrio.

<sup>3</sup> BMW Individual erweiterte Lederausstattung Merino Feinnarbe umfasst Sitze vorn und hinten inklusive Kopfstützen, Einsätze in Türverkleidungen, Armauflagen in Türen und Mittelarmlehne. Die Kontraststeppung umfasst die Vorder- und Rücksitze sowie die Kopfstützen.

<sup>4</sup> Die Kontraststeppung umfasst die Vorder- und Rücksitze sowie die Kopfstützen.

		BMW M4 Coupé	BMW M3 Limousine	BMW M4 Cabrio
--	--	--------------	------------------	---------------

**Gewicht**

Leergewicht EG <sup>1,2</sup>	kg	1590 [1615]	1610 [1635]	1840 [1865]
Zulässiges Gesamtgewicht	kg	2040	2100	2250
Zuladung	kg	525 [500]	580 [540]	500 [460]
Zulässige ungebremste Anhängelast	kg	-	-	-
Zulässige gebremste Anhängelast bis max. 12 % Steigung/ max. 8 % Steigung	kg	-/-	-/-	-/-

**Motor<sup>4,5</sup>**

Zylinder/Ventile		6/4	6/4	6/4
Hubraum	cm <sup>3</sup>	2979	2979	2979
Nennleistung/Nenndrehzahl	kW (PS)/1/min	317 (431)/5500–7300	317 (431)/5500–7300	317 (431)/5500–7300
Nennleistung/Nenndrehzahl mit M Competition Paket	kW (PS)/1/min	331 (450)/7000	331 (450)/7000	331 (450)/7000
Max. Drehmoment/Drehzahl	Nm/1/min	550/1850–5500	550/1850–5500	550/1850–5500
Max. Drehmoment/Drehzahl mit M Competition Paket	Nm/1/min	550/1850–5500	550/1850–5500	550/1850–500

**Kraftübertragung**

Antriebsart		Hinterrad	Hinterrad	Hinterrad
Seriengeräte		6-Gang Manuell	6-Gang Manuell	6-Gang Manuell

**Fahrleistung**

Höchstgeschwindigkeit	km/h	250 <sup>5</sup>	250 <sup>5</sup>	250 <sup>5</sup>
Beschleunigung 0–100 km/h	s	4,3 [4,1]	4,3 [4,1]	4,6 [4,4]
Beschleunigung 0–100 km/h mit M Competition Paket	s	4,2 [4,0]	4,2 [4,0]	4,5 [4,3]

**Verbrauch<sup>3,4</sup>**

Innerorts	l/100 km	12,0 [11,1]	12,0 [11,1]	12,4 [11,5]
Außerorts	l/100 km	6,9 [6,7]	6,9 [6,7]	7,2 [7,1]
Kombiniert	l/100 km	8,8 [8,3]	8,8 [8,3]	9,1 [8,7]
CO <sub>2</sub> -Emission kombiniert	g/km	204 [194]	204 [194]	213 [203]
Effizienzklasse		F [E]	F [E]	F [E]
Tankinhalt ca.	l	60	60	60

**Räder/Reifen**

Reifendimension		255/40 ZR 18/275/40 ZR 18	255/40 ZR 18/275/40 ZR 18	255/40 ZR 18/275/40 ZR 18
Raddimension		9 J x 18/10 J x 18	9 J x 18/10 J x 18	9 J x 18/10 J x 18
Material		Leichtmetall	Leichtmetall	Leichtmetall

Werte in [ ] gelten für Fahrzeuge mit M DKG Drivelogic.

<sup>1</sup> Marktspezifische Ausstattungen sind nicht berücksichtigt.

<sup>2</sup> Im angegebenen Wert sind 90 % Tankfüllung sowie 68 kg für den Fahrer und 7 kg für Gepäck berücksichtigt. Das Leergewicht gilt für Fahrzeuge in serienmäßiger Ausstattung. Sonderausstattungen erhöhen diesen Wert.

<sup>3</sup> Der Benzinmotor ist für die Kraftstoffqualität ROZ 98 ausgelegt. Ein Betrieb bis ROZ 95 ist mit geringerer Leistungsabgabe möglich.

<sup>4</sup> Der Reihen-6-Zylindermotor erfüllt die EU6-Norm. Als Basis für die Verbrauchsermittlung gilt der ECE-Fahrzyklus. Dieser setzt sich aus ca. einem Drittel Stadtfahrt und zwei Dritteln Überlandfahrt (gemessen an der Wegstrecke) zusammen. Zusätzlich zum Verbrauch wird die CO<sub>2</sub>-Emission gemessen. Sonderausstattungen können diese Werte erhöhen. Weitere Informationen zu Kraftstoffverbrauch, CO<sub>2</sub>-Emission und Effizienzklassen finden Sie in der Preisliste.

<sup>5</sup> Elektronisch abgeregelt.

Alle in diesem Katalog aufgeführten Sonderausstattungen bekommen Sie eingebaut ab Werk. Für zusätzliche Wünsche liegt bei Ihrem BMW Partner ein umfangreicher Zubehör-Katalog bereit. Wenn Sie noch speziellere Ansprüche an ein Fahrzeug von BMW haben, hilft Ihnen BMW Individual weiter. Dort finden Sie genau das passende Angebot für jeden Ihrer Ausstattungswünsche. Fragen Sie Ihren BMW Partner. Dort berät man Sie gern.

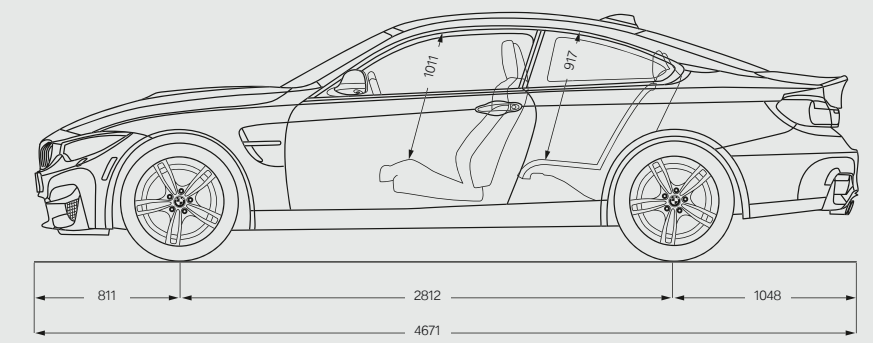
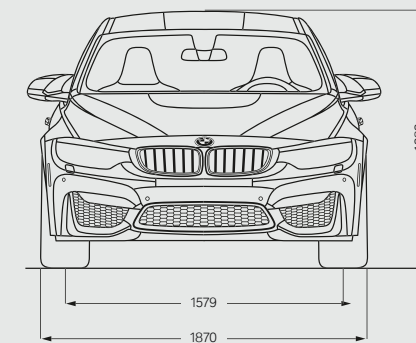
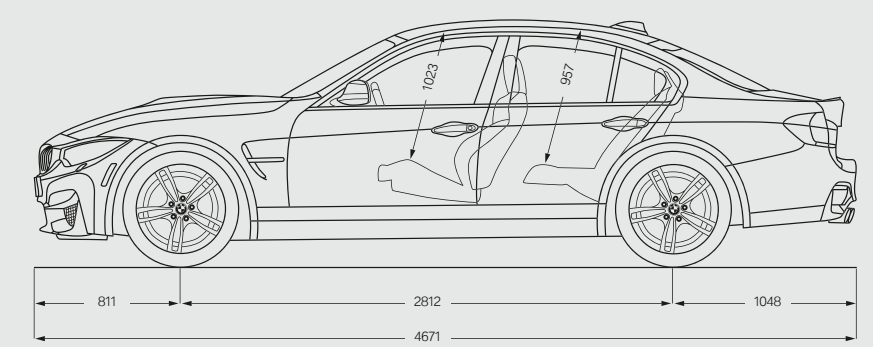
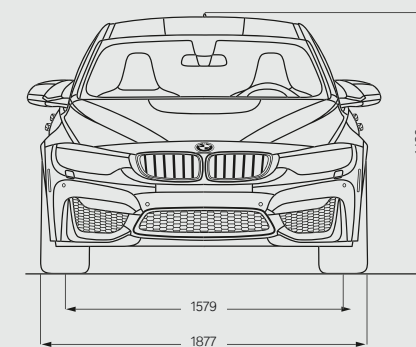
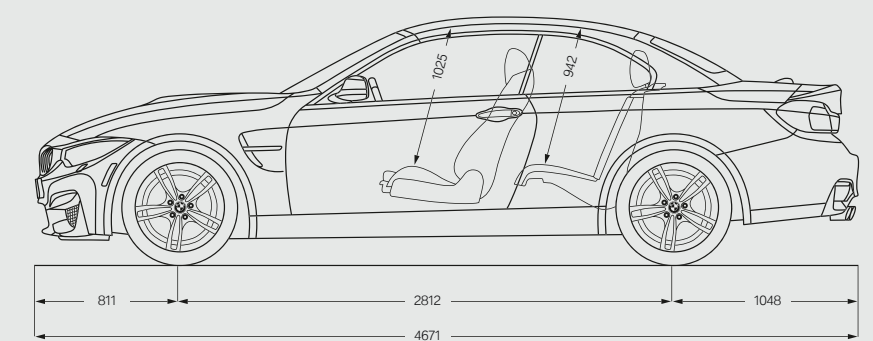
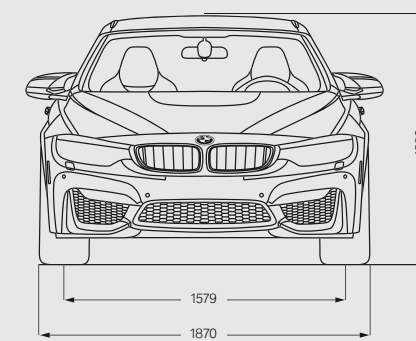
**BMW M4 Coupé****BMW M3 Limousine****BMW M4 Cabrio**

Alle Maßangaben der technischen Zeichnungen in Millimeter.

## RUNDUM VERSORGT MIT BMW SERVICES:

Mit dem Kauf eines BMW entscheiden Sie sich auch für perfekten Service und umfassende Betreuung. Zum Beispiel wird der Zustand von Verschleißteilen und Betriebsflüssigkeiten mithilfe von **Condition Based Service** kontinuierlich überprüft, um bei Bedarf die entsprechende Meldung im Display anzuzeigen. Sie gehen nur dann zu Ihrem BMW Service Partner, wenn es wirklich nötig ist.

Dort kümmern sich unsere **qualifizierten BMW Servicespezialisten** mit den **neuesten Werkstatttechnologien** und unter der ausschließlichen Verwendung von **Original BMW Teilen** um Ihr Fahrzeug. Und das weltweit in mehr als 3.300 BMW Service Partner Betrieben in über 150 Ländern, damit die Freude am Fahren weiterhin anhält.

### DER BMW SERVICE.



**BMW Service Pakete:** Individuell und entspannt. Nur für Sie. Individuelle und durchdachte Servicelösungen, die sich ganz nach Ihnen und Ihrem Fahrzeug richten: Mit den BMW Service Paketen genießen Sie Ihren BMW jederzeit völlig entspannt und sorgenfrei dank einmaliger und kalkulierbarer Kosten. Denn ganz gleich ob neu oder älter: Die BMW Service Pakete haben das passende Angebot für jede Phase des Fahrzeuglebens. Immer mit einem Maximum an Qualität, Kompetenz und Werterhalt. Immer zu fairen und transparenten Preisen. Und immer maßgeschneidert für Sie und Ihren BMW. Entdecken Sie jetzt, wie entspannt individueller Service wirklich ist! [www.bmw.de/servicepakete](http://www.bmw.de/servicepakete)



**BMW Pannenservice und Unfallhilfe.** Dieser Service steht Ihnen rund um die Uhr zur Verfügung. Mit Ihrem Anruf kümmern wir uns um alles, was im Falle einer Panne oder eines Unfalls zu tun ist. Speziell geschulte Techniker setzen im Pannenservice per Telefon oder vor Ort – alles daran, Ihr Fahrzeug wieder fahrbereit zu machen. Wir bieten umfangreiche länderspezifische Mobilitätsprogramme für den Pannenservice und Schutzbriefe, die Sie bei Unfall oder Diebstahl absichern. Hat es bei Ihnen mal gekracht, rufen Sie die BMW Unfallhilfe an und wir sind da! Wir kümmern uns um Notruf, Abschleppdienst, Ersatzfahrzeug, Erstmeldung bei der Versicherung und vieles mehr. Informationen finden Sie unter [www.bmw.de/Pannenhilfe](http://www.bmw.de/Pannenhilfe)



**BMW Teleservices:** Dank Condition Based Service wird Ihnen über das Display automatisch der nächste fällige Servicetermin angezeigt. Ihr Einverständnis vorausgesetzt, werden bedarfsorientiert die wichtigsten Fahrzeugdaten vollautomatisch an BMW übermittelt. Ihr betreuender BMW Service Partner greift auf die Daten zu und kontaktiert Sie kostenfrei für einen Werkstatttermin – falls nötig. Voraussetzung für die Nutzung von BMW Teleservices sind die Sonderausstattungen Intelligenter Notruf oder ConnectedDrive Services. Falls nötig, können Sie den Dienst jederzeit deaktivieren und Ihren Service Partner direkt im iDrive Menü oder ConnectedDrive Portal ändern. Mehr zum Thema erfahren Sie unter [www.bmw.de/teleservices](http://www.bmw.de/teleservices)



**BMW Financial Services:** Mobilitätslösungen für Ihre Wünsche. BMW Financial Services bietet Ihnen attraktive Konzepte für Leasing, Finanzierung und Versicherung. Erfahren Sie mehr in der Preisliste oder unter [www.bmw.de/fs](http://www.bmw.de/fs) bzw. lassen Sie sich ein individuelles Angebot bei Ihrem BMW Partner vor Ort erstellen.

### DAS BMW ERLEBNIS.



**BMW TV:** Auf [www.bmw.tv](http://www.bmw.tv) erfahren Sie die Marke BMW in ihrer ganzen Vielfalt. In Reportagen, Porträts und Berichten informieren wir aus den Bereichen Automobil, Innovation, Sport und Lifestyle.



**BMW Driving Experience:** Je besser Sie Ihren BMW beherrschen, desto größer die Fahrfreude. Nutzen Sie unsere Angebote, erfahren Sie selbst, was es heißt, auf verschiedenen Untergründen an die Grenzen des physikalisch Möglichen zu stoßen, und erleben Sie, worauf es zu achten gilt, um auch in Extremsituationen das Fahrzeug zu beherrschen. Mehr unter [www.bmw-drivingexperience.de](http://www.bmw-drivingexperience.de)



**BMW Welt:** Eine Automobilabholung in der BMW Welt gehört zu den schönsten Momenten eines jeden Autofahrers. Machen Sie aus diesem Moment einen unvergesslichen Tag und erleben Sie die Übergabe Ihres neuen BMW, eingebettet in ein perfekt auf Sie abgestimmtes Rahmenprogramm. Hier sind Sie mit dem BMW Group Stammwerk, dem BMW Museum und der BMW Konzernzentrale direkt umgeben von aufregender Historie, atemberaubender Gegenwart und spektakulären Zukunftsvisionen. Erfahren Sie mehr unter [www.bmw-welt.com](http://www.bmw-welt.com)



**BMW Magazin:** Im BMW Magazin erleben Sie die neuesten BMW Modelle vor eindrucksvollen Kulissen. Entdecken Sie neue Designrends, Reiseziele und die Vielfalt des modernen Lebens. Begegnen Sie dabei Menschen, die mit visionären Ideen die Welt bewegen. Mehr unter [www.bmw.com/magazin](http://www.bmw.com/magazin)



**BMW Events:** Alle BMW Veranstaltungsangebote sowie die Möglichkeit der Ticketbuchung finden Sie unter [www.bmw-events.de](http://www.bmw-events.de)



**BMW Fahrzeug-Konfigurator:** Vom Motor über Farbe bis Ausstattung – auf [www.bmw.de](http://www.bmw.de) können Sie sich Ihr ganz persönliches Wunschfahrzeug zusammenstellen.

## VERANTWORTUNGS- VOLL DIE ZUKUNFT GESTALTEN.

Die BMW Group wurde 2015 erneut im Dow Jones Sustainability Index World und Europe gelistet und damit zu einem der nachhaltigsten Automobilhersteller der Welt gewählt. Die Entwicklung effizienter Fahrzeugkonzepte und umweltschonender Produktionsprozesse bis hin zum Recycling ist Teil unserer Entwicklungsphilosophie. Durch BMW EfficientDynamics und Elektrofahrzeuge haben wir den CO<sub>2</sub>-Ausstoß unserer europäischen Neufahrzeugflotte zwischen 1995 und heute um über 35% gesenkt. Zusätzlich haben wir den Ressourcenverbrauch von Wasser und Energie in der Produktion zwischen 2006 und 2014 um 34% vermindert, bis 2020 wollen wir ihn auf 45 % reduzieren. Bei den weiteren Ressourcenzielen (VOC, Prozessabwasser und Abfall) haben wir das Ziel von 45% schon 2014 erreicht und werden uns weiter kontinuierlich verbessern. In unserem Motorenwerk Steyr fertigen wir seit 2007 abwasserfrei. Natürlich lässt sich jedes unserer Fahrzeuge am Ende seiner Nutzungsphase problemlos recyceln bzw. verwerten. Zur Rückgabe Ihres Altfahrzeugs wenden Sie sich bitte an Ihren BMW Partner. Informieren Sie sich dazu auf unseren Internetseiten.

[www.bmw.de/EfficientDynamics](http://www.bmw.de/EfficientDynamics)  
[www.bmwgroup.com/verantwortung](http://www.bmwgroup.com/verantwortung)  
[www.bmw.de/recycling](http://www.bmw.de/recycling)

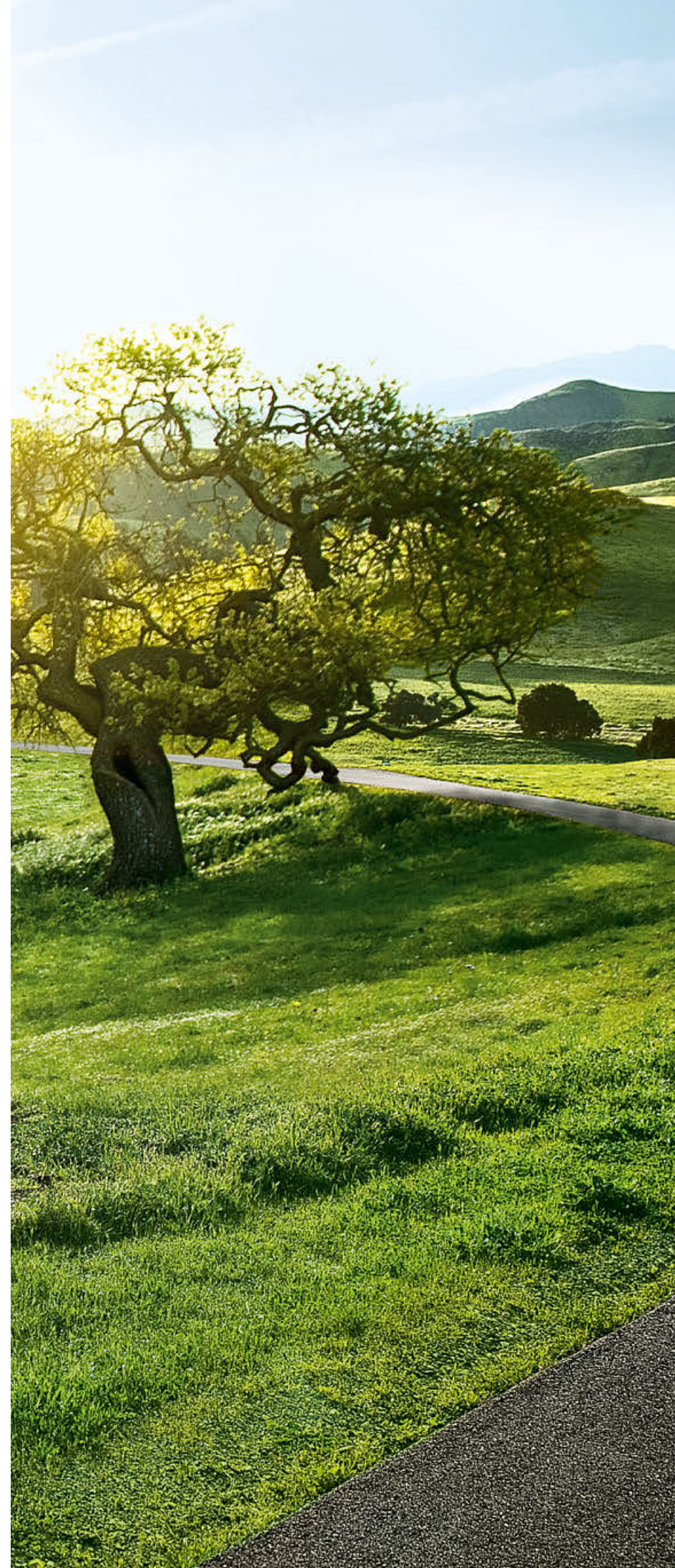

BMW M



Freude am Fahren



Dieser Katalog gibt Modelle, Ausstattungsumfänge und Konfigurationsmöglichkeiten (Serienausstattung und Sonderausstattung) der von der BMW AG für den deutschen Markt gelieferten Fahrzeuge wieder. In anderen Mitgliedsstaaten der Europäischen Union können sich Abweichungen von den in diesem Prospekt beschriebenen Ausstattungsumfängen und Konfigurationsmöglichkeiten in Bezug auf Serien- und Sonderausstattungen der einzelnen Modelle ergeben. Bitte informieren Sie sich bei Ihrem BMW Partner vor Ort über die angebotenen unterschiedlichen Länderversionen. Änderungen von Konstruktionen und Ausstattungen vorbehalten.

© BMW AG, München/Deutschland. Nachdruck, auch auszugsweise, nur mit schriftlicher Genehmigung von BMW AG, München.

4 11 999 075 10 1 2016 BB. Printed in Germany 2016.

