



Freude am Fahren

**DIE NEUEN BMW M MODELLE:  
DIE M3 LIMOUSINE,  
DAS M4 COUPÉ UND  
DAS M4 CABRIO.**



THE NEXT  
100 YEARS





## DIE NEUEN BMW M MODELLE: DIE M3 LIMOUSINE, DAS M4 COUPÉ UND DAS M4 CABRIO.

### DIGITAL MEHR ENTDECKEN: DIE NEUE BMW KATALOGE-APP.

Mehr Informationen, mehr Freude am Fahren: Mit der neuen BMW Kataloge-App erleben Sie BMW digital und interaktiv wie nie zuvor. Laden Sie sich jetzt die BMW Kataloge-App für Ihr Smartphone oder Tablet herunter und entdecken Sie Ihren BMW neu. Die BMW Kataloge-App ist für alle Android und iOS Systeme im jeweiligen Shop verfügbar.



**18** Ausstattung-Highlights

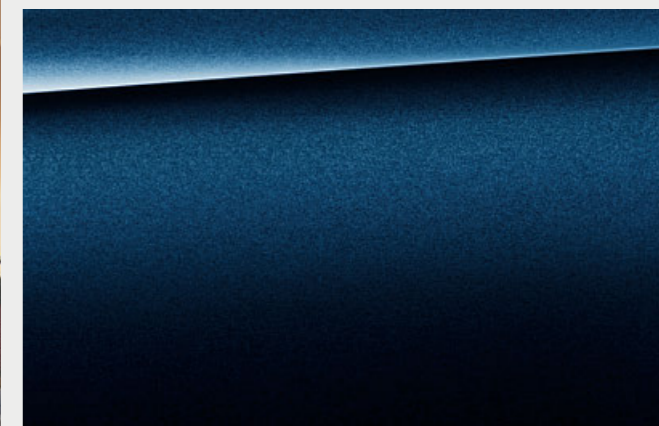

**22** Farbwelt Exterieur

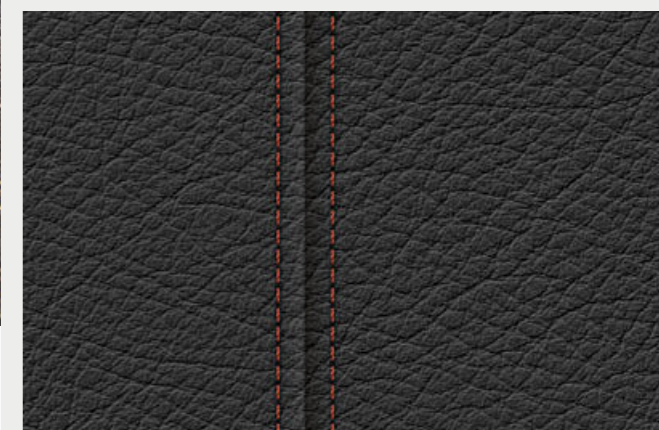

**24** Farbwelt Interieur

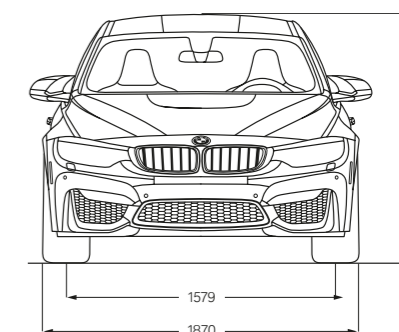

**26** Technische Daten

**MITREISSSEND.**





## BESITZEN SIE IHN ODER SIND SIE VON IHM BESESSEN?

GESCHMIEDETE, GLANZGEDREHTE M LEICHTMETALLRÄDER  
STERNSPEICHE 666 M, SCHWARZ<sup>1</sup> /// M CARBON-KERAMIK-BREMSE<sup>1</sup> ///  
SPORTLICHE COUPÉ-LINIE MIT CARBONDACH

<sup>1</sup> Ausstattung optional erhältlich.

# ERST ANSCHNALLLEN, DANN ENTFESSELN.

M SITZE MIT DURCHLÄSSEN BIETEN OPTIMALEN RÜCKHALT BEI  
SPORTLICHEM FAHREN<sup>1</sup> /// M SICHERHEITSGURTE MIT M STREIFEN<sup>1</sup> ///  
M LEDERLENKRAD MIT M DRIVE TASTEN UND SCHALTPADDLES ///  
M LEDERLENKRAD MIT M DRIVE TASTEN UND SCHALTPADDLES ///  
EINSTIEGSLEISTE MIT CHROMEINLEGER UND MODELLSCHRIFTZUG

<sup>1</sup> Teil des optionalen M Competition Paketes.



# FAHRFREUDE, ERSCHAFFEN AUS ADRENALIN.

VOLL-LED-SCHEINWERFER IM HEXAGONALEN DESIGN ///  
M MOTORHAUBE MIT POWERDOME /// M DOPPELSTEGNIERE  
UND M KIEME MIT AIR BREATHER IN SCHWARZ HOCHGLANZ<sup>1</sup>

<sup>1</sup> Nur in Verbindung mit M Competition Paket.



M4



## DACH AUF UND DAVON.

M COMPETITION PAKET<sup>1</sup> /// 331 KW (450 PS) ///  
ADAPTIVES M FAHRWERK MIT NEUEN ABSTIMMUNGEN  
IN ALLEN FAHRMODI /// NEUE SETTINGS FÜR DSC  
UND AKTIVES M DIFFERENZIAL

<sup>1</sup> Ausstattung optional erhältlich.





M3



## DESIGN, SO SCHNELL DAS AUGESIEHT.

NEUE BREITENBETONTE HECKGESTALTUNG FÜR EINEN OPTISCH EXTREM TIEFEN SCHWERPUNKT /// DIFFUSOR MIT VIER INTEGRIERTEN ABGESCHRÄGTEN ENDROHREN /// ZWEIFEILIGE HECKLEUCHTE MIT NEUER LEUCHTENGRAFIK



# KRÄFTEMESSEN.

MEHR LEISTUNG, MEHR DESIGN, MEHR M. MIT BIS ZU 450 PS UNTER DER MOTORHAUBE FÜR DIE RENNSTRECKE GEBOREN UND AUF DER ÜBERHOLSPUR ZU HAUSE. EIN BISSIGES DESIGN, DAS STAUNENDE BLICKE NACH SICH ZIEHT. DAS INNERE ZEIGT ATHLETIK UND BIETET KOMFORT: HIER, AUF DEN M SITZEN UND UMGEBEN VON FEINSTEM LEDER<sup>1</sup>, WERDEN ENDORPHINE AUSGESCHÜTTET. EIN START AUS DER POLEPOSITION, MIT HELLWACHEN SINNEN UND DEN HÄNDEN FEST AM LENKRAD. HIER SIND SIE. DIE ULTIMATIVEN FAHRMASCHINEN: DAS NEUE **BMW M4 COUPÉ** UND **M4 CABRIO** UND DIE NEUE **BMW M3 LIMOUSINE**.

<sup>1</sup> Ausstattung optional erhältlich.

# AUSSTATTUNGS-HIGHLIGHTS.

Entdecken Sie mehr Informationen mit der neuen BMW Kataloge-App. Jetzt erhältlich für Ihr Smartphone und Tablet. Die BMW Kataloge-App ist für alle Android und iOS Systeme im jeweiligen Shop verfügbar.

■ Serienausstattung □ Sonderausstattung



■ Die CFK-Präzisionsstrebe aus kohlefaserverstärktem Kunststoff (CFK) erhöht die Vorderwagensteifigkeit, die Lenkpräzision sowie die Zielgenauigkeit.



■ Die markante M Kieme unterstreicht den sportlichen Look und optimiert mit einem integrierten Air Breather die Aerodynamik (hier abgebildet die M Kieme mit M Competition Paket).



□ Die M Sportabgasanlage aus dem M Competition Paket in Schwarzchrom fügt sich harmonisch in den fließenden Heckschürzenverlauf ein.



□ M Niere mit schwarzen Hochglanz-Doppelstäben und Modellschriftzug betont das vorwärtsgerichtete Design der Frontpartie.<sup>2</sup>



■ Der Adaptive LED-Scheinwerfer in Voll-LED-Technologie sorgt mit integriertem Fahrtrichtungsanzeiger, Abblendlicht, Fernlicht sowie Tagfahrlicht für Sicherheit und optimale Ausleuchtung der Fahrbahn. Der BMW Selective Beam und das Adaptive Kurvenlicht mit variabler Lichtsteuerung verbessern deutlich die Sicht bei Dunkelheit für entspannteres Fahren fast wie am Tag.



■ 18" M Leichtmetallräder V-Speiche 513 M mit Mischbereifung.

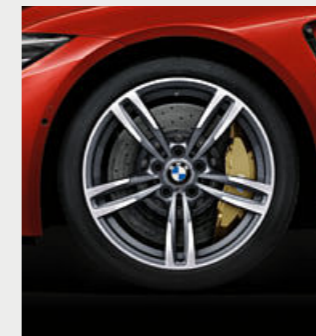

□ 19" M Leichtmetallräder Doppelspeiche 437 M mit Mischbereifung.

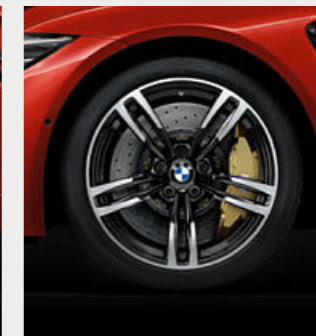

□ 19" M Leichtmetallräder Doppelspeiche 437 M mit Mischbereifung, schwarz.

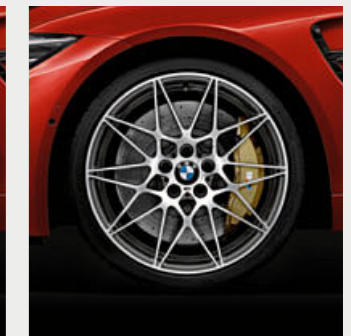

□ 20" M Leichtmetallräder Sternspeiche 666 M, geschmiedet, mit Mischbereifung.<sup>2</sup>



■ Der M spezifische Außen Spiegel mit Doppelstegdesign und integrierter LED-Zusatzblinkleuchte vermittelt einen sportlichen Charakter.



■ Als Teil des intelligenten Leichtbaukonzepts trägt das Carbondach<sup>1</sup> aus kohlefaserverstärktem Kunststoff (CFK) zur Reduzierung des Fahrzeuggewichts bei.



□ Das elektrische Glasdach<sup>1</sup> sorgt für das angenehme Gefühl eines grosszügigen, luftigen Innenraums. Der integrierte Windabweiser garantiert Akustikkomfort.



■ Die M Compound-Bremse bietet durch den speziellen Materialmix hervorragende Verzögerungswerte, hohe Standfestigkeit und eine lange Lebensdauer.



□ Die gewichtsoptimierte M Carbon-Keramik-Bremse<sup>3</sup> bietet optimale Traktion, hohe thermische Belastbarkeit und eine längere Lebensdauer.



□ 20" M Leichtmetallräder Sternspeiche 666 M, geschmiedet, mit Mischbereifung, schwarz.<sup>2</sup>

<sup>1</sup> Nur in Verbindung mit BMW M4 Coupé und BMW M3 Limousine.

<sup>2</sup> Nur erhältlich in Verbindung mit optionalem Competition Paket.

<sup>3</sup> Bedingt durch die materialspezifischen Eigenschaften kann es situations- und nutzungsabhängig zu Funktionsgeräuschen kommen, besonders bei Nässe

kurz vor Fahrzeugstillstand. Durch Einfluss von Nässe und Streusalz kann die Bremswirkung der einer konventionellen Bremsanlage entsprechen. Dies kann kurzfristig als reduzierte Bremswirkung wahrgenommen und bei Bedarf mit höherem Pedaldruck ausgeglichen werden.

# AUSSTATTUNGS-HIGHLIGHTS.

Entdecken Sie mehr Informationen mit der neuen BMW Kataloge-App. Jetzt erhältlich für Ihr Smartphone und Tablet. Die BMW Kataloge-App ist für alle Android und iOS Systeme im jeweiligen Shop verfügbar.

■ Serienausstattung □ Sonderausstattung



□ Die M Leichtbau-Sitze<sup>1</sup> des M Competition Pakets bringen die sportliche Ausrichtung des Fahrzeugs im Interieur zur Geltung. Ebenso wie die M Sicherheitsgurte mit M Streifen. Einen optimierten Seitenhalt verdanken Fahrer und Beifahrer den langen Sitzflächen und den breitenverstellbaren Rückenlehnen mit senkrecht verlaufenden Durchbrüchen.



■ Das Lichtpaket mit zahlreichen LED-Leuchten innen und außen erhöht den Komfort und schafft ein stilvolles Ambiente im Interieur.



■ Das M Lederlenkrad inkl. Multifunktion, M Emblem und eines integrierten Fahrerairbags ist im 3-Speichen-Design ausgeführt. Mit einem Lenkradkranz in Leder "Walknappa" Schwarz mit schwarzer Naht und ausgeformten Daumenaufgaben vermittelt es ein sportlich-direktes Lenkgefühl.



■ Die Telefonie mit Wireless Charging<sup>2</sup> bietet ein umfassendes Telefoniepaket mit Bluetooth und WLAN Hotspot Vorbereitung.



■ Instrumentenkombination mit erweiterten Umfängen: u.a. mit Info Display zur Darstellung von Navigationshinweisen und Bedienrückmeldungen.



□ Schalten ohne Zugkraftunterbrechung, ohne Kuppeln, ohne vom Gas zu gehen: das 7-Gang M Doppelkupplungsgetriebe mit Drivelogic macht es möglich. Der Wechsel der Fahrstufen erfolgt automatisch oder manuell über Schaltwippen am Lenkrad bzw. Schalthebel. Die Launch Control garantiert optimale Beschleunigung aus dem Stand.



■ Das Navigationspaket ConnectedDrive umfasst u. a. Navigationssystem Professional<sup>3</sup>, Telefonie mit Wireless Charging, WLAN Hotspot, Concierge Service, RTTI inkl. On Street Parking, Remote Services, ConnectedDrive Services und Alarmanlage.



□ Harman Kardon Surround Sound System mit 600-Watt-Digitalverstärker<sup>4</sup>, fahrzeugspezifischem Equalizing und Lautsprechern mit Chromapplikation.

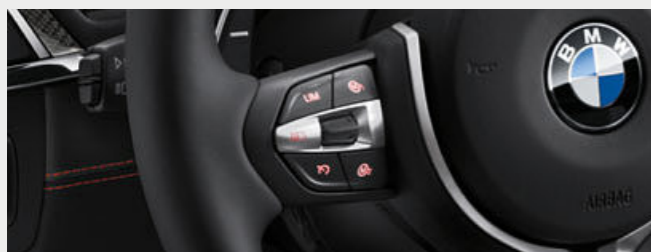

■ M Drive erlaubt die individuelle Konfiguration von Fahrzeug-Set-Ups durch Anpassung (ausstattungsabhängig) von Motor-, Dämpfer- und Lenkcharakteristik sowie des Getriebes.



■ Die typische M Einstiegsleiste mit M Schriftzug steigert bereits beim Öffnen der Türen die Vorfreude auf das kommende Fahrerlebnis.



□ Die Apple CarPlay<sup>5</sup> Vorbereitung<sup>5</sup> ermöglicht die drahtlose und komfortable Nutzung von ausgewählten Funktionen des iPhones<sup>®</sup> im Fahrzeug. Smartphone-Inhalte und Funktionen wie Musik, iMessages/SMS, Telefonie, Siri, Navigation und ausgewählte Third-Party-Apps können damit über die Bedienoberfläche des Fahrzeugs und per Sprachsteuerung bedient bzw. angezeigt werden.



□ Surround View enthält die kamerabasierten Funktionen Top View, Rückfahrkamera und Side View. Kameras in den Außenspiegeln und eine Rückfahrkamera ermöglichen durch Darstellung auf dem Control Display einen 270°-Blick um das Fahrzeug sowie eine Draufsicht. Die Side View erleichtert das Herantasten an schwer einsehbare Kreuzungen und Ausfahrten.

<sup>1</sup> Nur in Verbindung mit BMW M4 Coupé und BMW M3 Limousine.

<sup>2</sup> Induktives Laden gemäß Qi-Standard für geeignete Mobiltelefone möglich. Für ausgewählte Smartphones ohne induktive Ladefunktion gemäß Qi-Standard sind spezielle Ladehüllen über BMW Original Zubehör erhältlich.

<sup>3</sup> Im Rahmen von BMW ConnectedDrive aktualisiert das System in ausgewählten europäischen Ländern lizenzkostenfrei und selbstständig drei Jahre lang bis zu viermal jährlich das Kartenmaterial.

<sup>4</sup> BMW M4 Cabrio mit 515-Watt-Digitalverstärker.

<sup>5</sup> Kompatibilität und Funktionsumfang von Apple CarPlay<sup>®</sup> sind abhängig vom Modelljahr und installierten Softwarestand des iPhones<sup>®</sup>. Bei Verwendung der Apple CarPlay<sup>®</sup> Vorbereitung werden ausgewählte Daten des Fahrzeugs übertragen. Die weitere Datenverarbeitung liegt in der Verantwortung des Mobiltelefonherstellers.

Entdecken Sie mehr Informationen mit der neuen BMW Kataloge-App. Jetzt erhältlich für Ihr Smartphone und Tablet. Die BMW Kataloge-App ist für alle Android und iOS Systeme im jeweiligen Shop verfügbar.

■ Serienausstattung □ Sonderausstattung

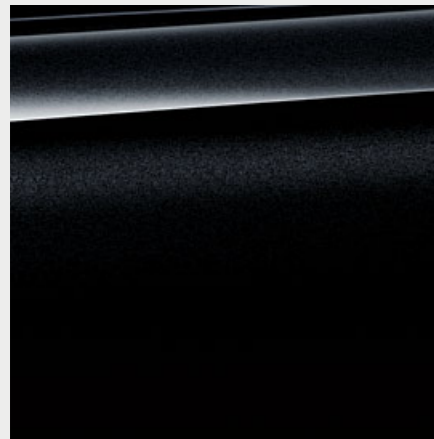

□ **Metallic** 475 Saphirschwarz



□ **Metallic** B39 Mineralgrau



□ **Metallic** B68 Yas Marina Blau



■ **Uni** 300 Alpinweiß



□ **Metallic** A96 Mineralweiß



□ **Metallic** A29 Silverstone



□ **Metallic** B67 Austin Gelb

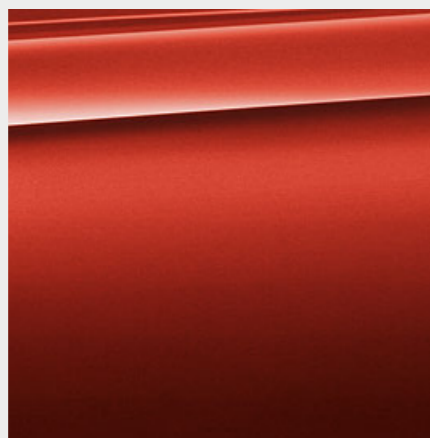

□ **Metallic** C1H Sakhir Orange II

## BMW INDIVIDUAL

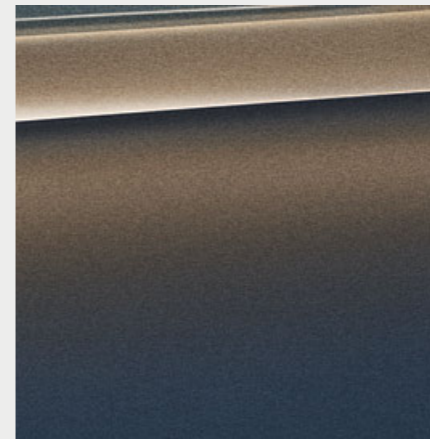

□ **BMW Individual**  
X08 Champagner Quarz metallic

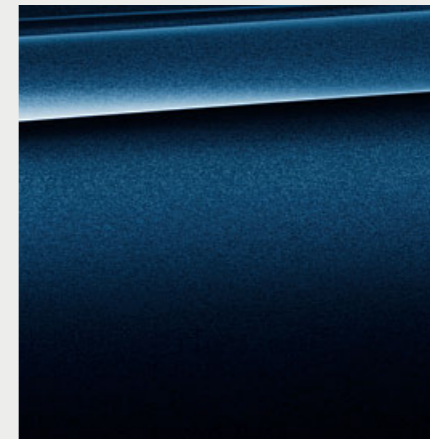

□ **BMW Individual**  
X10 Tansanitblau metallic

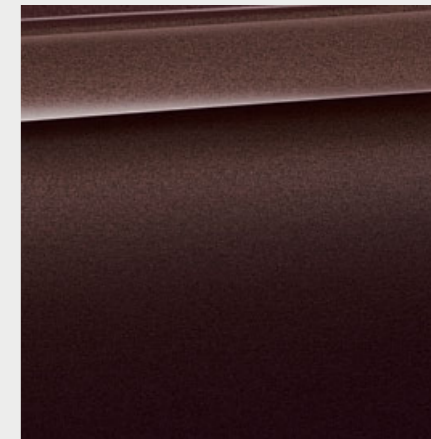

□ **BMW Individual**  
X12 Rauchtropas metallic

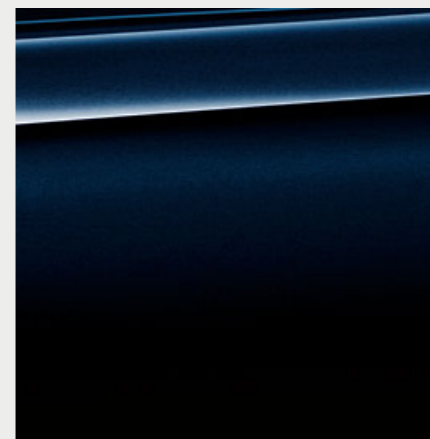

□ **BMW Individual**  
S34 Azuritschwarz metallic



□ **BMW Individual**  
490 Frozen Brillantweiß metallic¹



□ **BMW Individual**  
490 Frozen Silver metallic¹

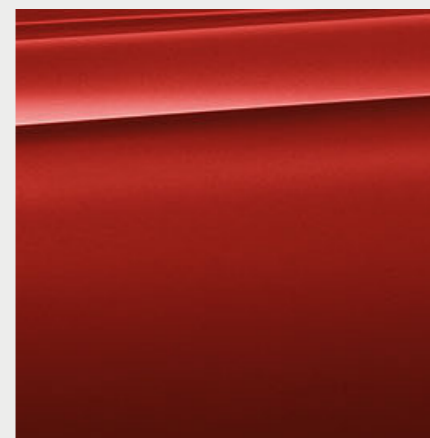

□ **BMW Individual**  
490 Frozen Red II metallic¹

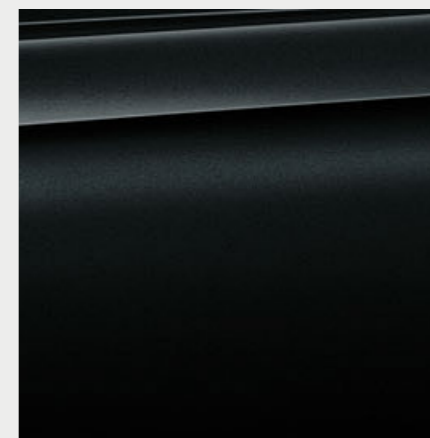

□ **BMW Individual**  
490 Frozen Black metallic¹

[ **BMW Konfigurator** ] Stellen Sie mit dem Konfigurator Ihren ganz persönlichen BMW zusammen. Alle aktuellen Farben und Ausstattungen stehen Ihnen bei der Auswahl zur Verfügung. Mehr unter [www.bmw.de/konfigurator](http://www.bmw.de/konfigurator)

[ **Farbfelder** ] Die hier abgebildeten Farbfelder sollen Ihnen einen ersten Eindruck der Farben und Materialien für Ihren BMW vermitteln. Erfahrungsgemäß können Druckfarben den Farbton der Lackierungen, Polster und Interieurleisten jedoch im Einzelfall nicht

originalgetreu wiedergeben. Besprechen Sie daher gern die Farbwahl mit Ihrem BMW Vertragshändler oder in Ihrer Niederlassung. Zudem kann man Ihnen dort auch Muster zeigen und bei speziellen Wünschen weiterhelfen.

¹ Für das BMW M4 Coupé und die BMW M3 Limousine nur in Verbindung mit Carbondach erhältlich.

Entdecken Sie mehr Informationen mit der neuen BMW Kataloge-App. Jetzt erhältlich für Ihr Smartphone und Tablet. Die BMW Kataloge-App ist für alle Android und iOS Systeme im jeweiligen Shop verfügbar.

■ Serienausstattung □ Sonderausstattung

## POLSTERFARBE



■ Stoff-/Lederkombination  
Carbonstruktur CSAT Anthrazit<sup>1</sup>

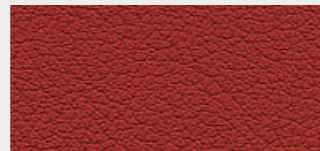

□ Volleder Merino Feinnarbe  
X3DA Sakhir Orange



□ Leder Merino Feinnarbe  
mit erweiterten Umfängen  
LKA9 Silverstone<sup>2</sup>

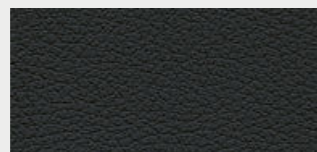

□ Volleder Merino Feinnarbe  
X3SW Schwarz

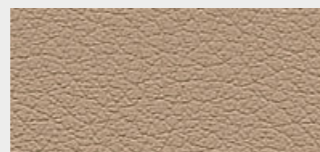

□ Volleder Merino Feinnarbe  
X3JR Sonoma Beige

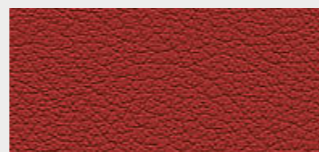

□ Leder Merino Feinnarbe  
mit erweiterten Umfängen  
LKDA Sakhir Orange<sup>2</sup>



□ Volleder Merino Feinnarbe  
X3A9 Silverstone

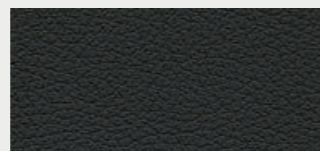

□ Leder Merino Feinnarbe  
mit erweiterten Umfängen  
LKSW Schwarz<sup>2</sup>

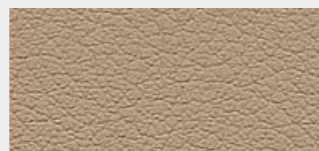

□ Leder Merino Feinnarbe  
mit erweiterten Umfängen  
LKJR Sonoma Beige<sup>2</sup>

## INTERIEURLEISTEN

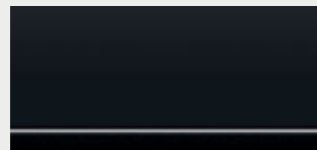

■ 4WH Blue Shadow,  
Akzentleiste Schwarz hochglänzend



□ 4FU Edelholzausführung Fineline  
Anthrazit, Akzentleiste Perlganz  
Chrom

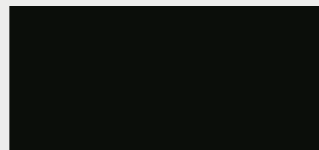

■ Schwarz

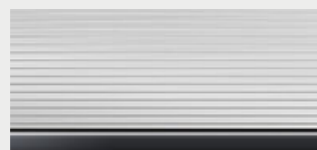

□ 4WK Aluminium Blade,  
Akzentleiste Schwarzchrom

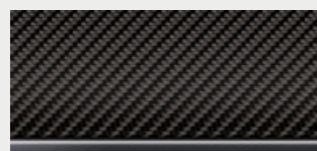

□ 4WL Carbon Fibre,  
Akzentleiste Schwarzchrom

## INTERIEURFARBEN

## BMW INDIVIDUAL

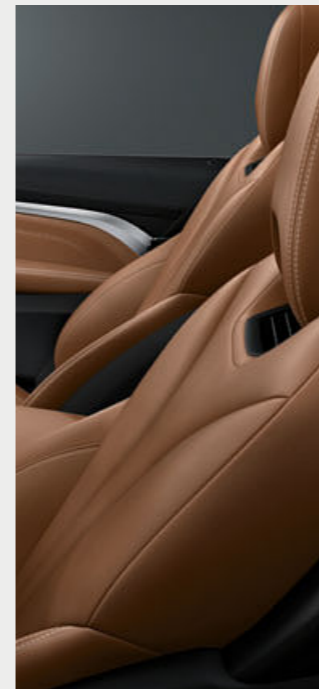

## POLSTERFARBE

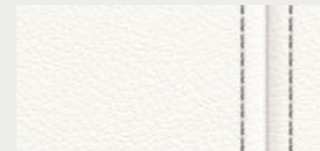

□ BMW Individual Leder Merino  
Feinnarbe ZAQW Opalweiß<sup>3</sup>

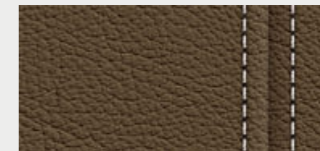

□ BMW Individual Leder Merino  
Feinnarbe ZAML Muskat<sup>3</sup>



□ BMW Individual Kontraststep-  
pung Z1XX Volleder Merino Feinnarbe  
Schwarz mit Naht in Sakhir Orange<sup>4</sup>

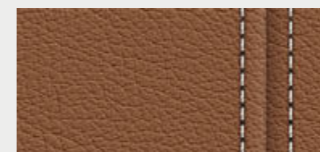

□ BMW Individual Leder Merino  
Feinnarbe ZAP5 Amaro Braun<sup>3</sup>

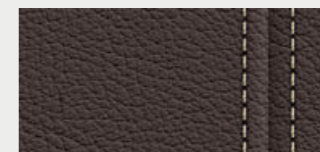

□ BMW Individual Leder Merino  
Feinnarbe ZAWT Cohibabraun<sup>3</sup>

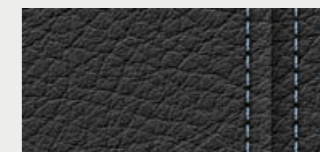

□ BMW Individual Kontraststep-  
pung Z1XX Volleder Merino Feinnarbe  
Schwarz mit Naht in Blau<sup>4</sup>

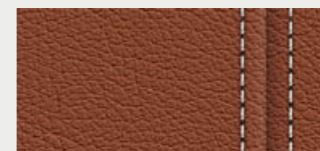

□ BMW Individual Leder Merino  
Feinnarbe ZAG8 Goldbraun<sup>3</sup>



□ BMW Individual Kontraststep-  
pung Z1XX Volleder Merino Feinnarbe  
Schwarz mit Naht in Gelb<sup>4</sup>



□ BMW Individual Kontraststep-  
pung Z1XX Volleder Merino Feinnarbe  
Schwarz mit Naht in Silverstone<sup>4</sup>

## BMW INDIVIDUAL



## INTERIEURLEISTEN



□ BMW Individual Interieurleiste  
XEX Edelholzausführung Esche Maser  
Weiß, Akzentleiste Perlganz Chrom

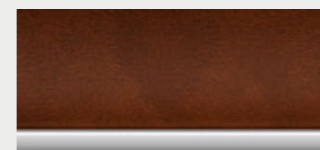

□ BMW Individual Interieurleiste  
XE5 Edelholzausführung Platane Rotbraun  
dunkel, Akzentleiste Perlganz Chrom



□ BMW Individual Interieurleiste  
XE7 Pianolack Schwarz, Akzentleiste  
Perlganz Chrom

## INTERIEURFARBEN

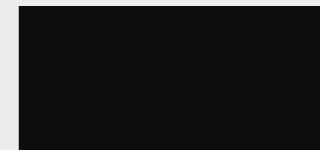

□ Schwarz

Bitte beachten Sie, dass auch bei bestimmungsgemäßem Gebrauch über kurz oder lang nicht behebbar Verunreinigungen auf den Sitzbezügen auftreten können. Dies kann

insbesondere durch nicht farbechte Kleidung hervorgerufen werden. Bitte beachten Sie, dass die Interieurfarbe abhängig von der gewählten Polsterfarbe ist.

<sup>1</sup> Nur erhältlich für die neue BMW M3 Limousine und das neue BMW M4 Coupé.

<sup>2</sup> Serie für das neue BMW M4 Cabrio.

<sup>3</sup> BMW Individual erweiterte Lederausstattung Merino Feinnarbe umfasst Sitze vorn und hinten inklusive Kopfstützen, Einsätze in Türverkleidungen, Armauflagen in Türen und

Mittellarmlehne. Die Kontraststeppung umfasst die Vorder- und Rücksitze sowie die Kopfstützen.

<sup>4</sup> Die Kontraststeppung umfasst die Vorder- und Rücksitze sowie die Kopfstützen.

TECHNISCHE DATEN.		BMW M4 Coupé	BMW M3 Limousine	BMW M4 Cabrio
-------------------	--	--------------	------------------	---------------

Gewicht				
Leergewicht EG <sup>1,2</sup>	kg	1590 [1615]	1610 [1635]	1840 [1865]
Zulässiges Gesamtgewicht	kg	2040 [2040]	2100 [2100]	2250 [2250]
Zuladung	kg	525 [500]	565 [540]	485 [460]
Zul. ungebrem. Anhängelast	kg	–	–	–
Zul. gebremste Anhängelast bis max. 12% Steig./8% Steig.	kg	–/–	–/–	–/–
Gepäckraumvolumen	l	445	480	220–370

Motor <sup>3,4</sup>				
Zylinder/Ventile		6/4	6/4	6/4
Hubraum	cm <sup>3</sup>	2979	2979	2979
Nennleistung/Nenndrehzahl	kW (PS)/1/min	317 (431)/5500–7300	317 (431)/5500–7300	317 (431)/5500–7300
Nennleistung/Nenndrehzahl mit M Competition Paket	kW (PS)/1/min	331 (450)/7000	331 (450)/7000	331 (450)/7000
Max. Drehmoment/Drehzahl	Nm/1/min	550/1850–5500	550/1850–5500	550/1850–5500
Max. Drehmoment/Drehzahl mit M Competition Paket	Nm/1/min	550/2350–5500	550/2350–5500	550/2350–5500

Kraftübertragung				
Antriebsart		Hinterrad	Hinterrad	Hinterrad
Seriengertriebe		6-Gang Manuell	6-Gang Manuell	6-Gang Manuell

Fahrleistung				
Höchstgeschwindigkeit	km/h	250 <sup>5</sup> [250 <sup>5</sup> ]	250 <sup>5</sup> [250 <sup>5</sup> ]	250 <sup>5</sup> [250 <sup>5</sup> ]
Beschleunigung 0–100 km/h	s	4,3 [4,1]	4,3 [4,1]	4,6 [4,4]
Beschleunigung 0–100 km/h mit M Competition Paket	s	4,2 [4,0]	4,2 [4,0]	4,5 [4,3]

Verbrauch <sup>3,4</sup>				
Innerorts	l/100 km	12,0 [11,1]	12,0 [11,1]	12,4 [11,5]
Außerorts	l/100 km	6,9 [6,7]	6,9 [6,7]	7,2 [7,1]
Kombiniert	l/100 km	8,8 [8,3]	8,8 [8,3]	9,1 [8,7]
CO <sub>2</sub> -Emission	g/km	204 [194]	204 [194]	213 [203]
Effizienzklasse		F (E)	F (E)	F (E)
Tankinhalt ca.	l	60	60	60

Räder/Reifen				
Reifendimension		255/40 ZR 18 Y / 275/40 ZR 18 Y	255/40 ZR 18 Y / 275/40 ZR 18 Y	255/40 ZR 18 Y / 275/40 ZR 18 Y
Raddimension		9 J x 18/10 J x 18	9 J x 18/10 J x 18	9 J x 18/10 J x 18
Material		Leichtmetall	Leichtmetall	Leichtmetall

Werte in [ ] gelten für Fahrzeuge mit M Doppelkupplungsgetriebe mit Drivelogic.  
<sup>1</sup> Marktspezifische Ausstattungen sind nicht berücksichtigt.  
<sup>2</sup> Im angegebenen Wert sind 90 % Tankfüllung sowie 68 kg für den Fahrer und 7 kg für Gepäck berücksichtigt. Das Leergewicht gilt für Fahrzeuge in serienmäßiger Ausstattung. Sonderausstattungen erhöhen diesen Wert.  
<sup>3</sup> BMW empfiehlt die Verwendung von Superbenzin bleifrei 95 ROZ. Kraftstoffqualitäten bleifrei 91 ROZ und höher mit einem maximalen Ethanol-Anteil von 10 % (E10) sind zulässig. Angaben zu Leistung und Verbrauch beziehen sich auf Betrieb mit ROZ-98-Kraftstoff.  
<sup>4</sup> Alle Motoren erfüllen serienmäßig die EU6-Norm. Als Basis für die Verbrauchsermittlung gilt der ECE-Fahrzyklus. Dieser setzt sich aus ca. einem Drittel Fahrt innerorts und zwei Dritteln außerorts (gemessen an der Wegstrecke) zusammen. Zusätzlich zum Verbrauch wird die CO<sub>2</sub>-Emission gemessen. Sonderausstattungen können diese Werte erhöhen. Die Angaben zu Kraftstoffverbrauch und CO<sub>2</sub>-Emission gelten in Abhängigkeit vom gewählten Reifenformat (jeweils höhere Werte beziehen sich auf Modelle mit Sonderausstattungsradern). Weitere Informationen zu Kraftstoffverbrauch, CO<sub>2</sub>-Emission und Effizienzklasse finden Sie in der Preisliste.  
<sup>5</sup> Elektronisch abgeregelt.

Alle in diesem Katalog aufgeführten Sonderausstattungen bekommen Sie eingebaut ab Werk. Für zusätzliche Wünsche liegt bei Ihrem BMW Partner ein umfangreicher Zubehörkatalog bereit. Wenn Sie noch speziellere Ansprüche an ein Fahrzeug von BMW haben, hilft Ihnen BMW Individual weiter. Dort finden Sie genau das passende Angebot für jeden Ihrer Ausstattungswünsche. Fragen Sie Ihren BMW Partner. Dort berät man Sie gern.

### BMW M4 Coupé

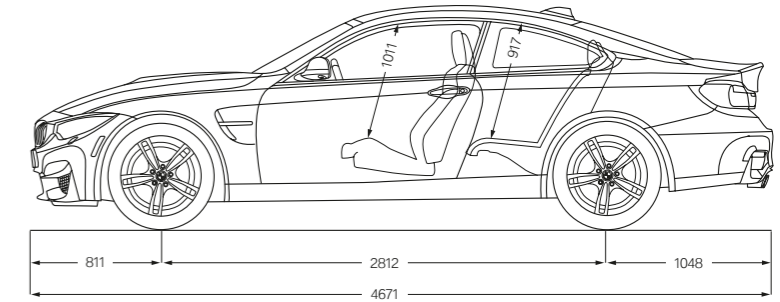
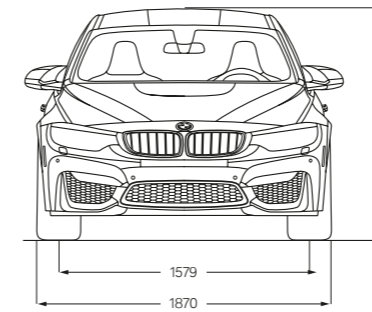

### BMW M3 Limousine

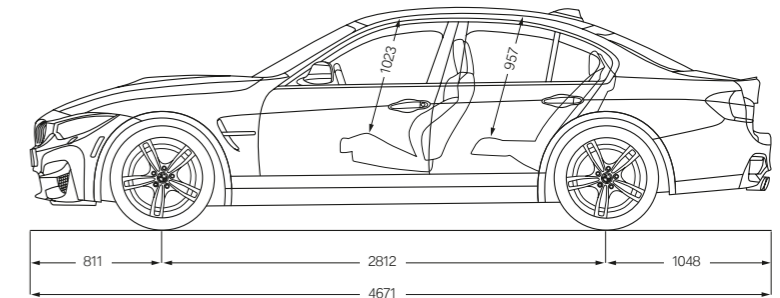
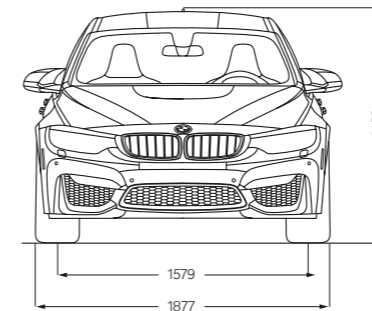

### BMW M4 Cabrio

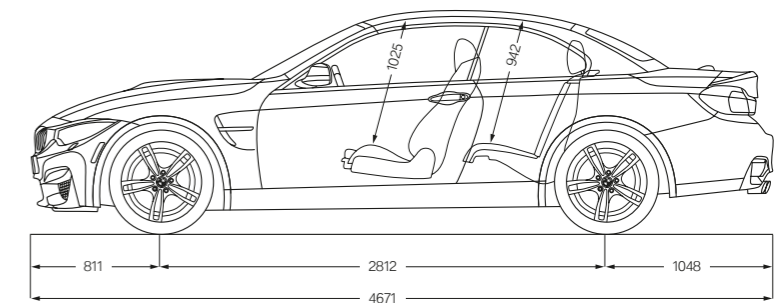
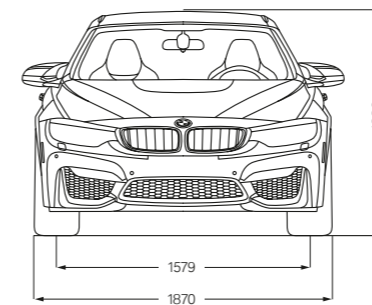

**BMW M3 LIMOUSINE MIT M COMPETITION PAKET:**

M TwinPower Turbo Reihen-6-Zylinder Benzinmotor, 331 kW (450 PS), 20" M Leichtmetallräder Sternspeiche 666 M, geschmiedet, mit Mischbereifung, Außenfarbe in Tansanitblau metallic, Sitze in Volleder Merino Opalweiß, BMW Individual Interieurleisten Pianolack schwarz.

**BMW M4 COUPÉ MIT M COMPETITION PAKET:**

M TwinPower Turbo Reihen-6-Zylinder Benzinmotor, 331 kW (450 PS), 20" M Leichtmetallräder Sternspeiche 666 M, schwarz, geschmiedet, mit Mischbereifung, Außenfarbe in Sakhir Orange II metallic, Sitze in Volleder Merino Schwarz mit Kontrastnaht in Sakhir Orange, Interieurleisten Carbon Fibre mit Akzentleiste Schwarzchrom.

**BMW M4 CABRIO MIT M COMPETITION PAKET:**

M TwinPower Turbo Reihen-6-Zylinder Benzinmotor, 331 kW (450 PS), 20" M Leichtmetallräder Sternspeiche 666 M, geschmiedet, mit Mischbereifung, Außenfarbe in Rauchtopas metallic, Sitze in Volleder Merino Silverstone II, BMW Individual Interieurleisten Pianolack schwarz.

Dieser Katalog gibt Modelle, Ausstattungsumfänge und Konfigurationsmöglichkeiten (Serienausstattung und Sonderausstattung) der von der BMW AG für den deutschen Markt gelieferten Fahrzeuge wieder. Die Ausstattungsumfänge und Konfigurationsmöglichkeiten in Bezug auf Serien- und Sonderausstattungen der einzelnen Modelle können nach Redaktionsschluss dieses Mediums am 17.03.2017 sowie in anderen Mitgliedsstaaten der Europäischen Union abweichen. Ihr BMW Partner vor Ort informiert Sie gern über Details. Änderungen von Konstruktionen und Ausstattungen vorbehalten.

© BMW AG, München/Deutschland. Nachdruck, auch auszugsweise, nur mit schriftlicher Genehmigung von BMW AG, München.

411 999 019 10 1 2017 BM. Printed in Germany 2017.

