



T H E



C A B R I O

NOVEMBER 2020

INHALTSVERZEICHNIS.

04	FREUDE AM FAHREN.	30	SONDERAUSSTATTUNGEN.
08	MODELLVARIANTEN UND FAHRZEUGPREISE.	30	EXTERIEUR.
14	SERIENAUSSTATTUNGEN.	32	RÄDER.
20	MODELLE.	34	INTERIEUR.
20	MODELL M SPORT.	38	AUSSTATTUNGSPAKETE.
22	M440i xDRIVE.	40	FAHRDYNAMIK.
24	FARBWELTEN UND SONDERAUSSTATTUNGEN.	42	ASSISTENZSYSTEME UND KOMFORT.
26	FARBWELTEN.	46	CONNECTIVITY.
26	EXTERIEUR.	49	BMW SERVICES.
28	INTERIEUR.	50	TECHNISCHE DATEN.



WEITERE INFORMATIONEN ONLINE ERFAHREN.

Weitere Informationen sowie den Konfigurator des neuen BMW 4er Coupé finden Sie online unter www.bmw.de/4er-cabrio

Die angegebenen Preise gelten für die in Deutschland angebotenen Modellausführungen.

Alle dargestellten Preise verstehen sich als unverbindliche Preisempfehlung der BMW AG ab Werk ohne Überführungskosten. Irrtümer und Änderungen bei den Angaben bleiben vorbehalten. Über den detaillierten Umfang der Sonderausstattungen und über weitere individuelle Ausstattungsmöglichkeiten (BMW Individual) informiert Sie gerne Ihr BMW Partner.

Jedes unserer Fahrzeuge lässt sich am Ende seiner Nutzungsphase problemlos recyceln bzw. verwerten. Zur Rückgabe Ihres Altfahrzeugs wenden Sie sich bitte an Ihren BMW Partner oder informieren Sie sich dazu auf unserer Internetseite unter www.bmw.de/recycling

Die technischen Daten, Verbrauchswerte und Anhängelasten beziehen sich nur auf ein Fahrzeug mit ab Werk verbauter Serien- und Sonderausstattung. Nachträglich verbaute Zubehör- bzw. Anbauteile sind nicht berücksichtigt.

**Weitere Informationen erhalten Sie unter www.bmw.de und über unsere BMW Kundenbetreuung Montag bis Sonntag von 8.00 – 20.00 Uhr
Telefon 089 1250 160 00
E-Mail: kundenbetreuung@bmw.de**

Nach Redaktionsschluss können sich am Produkt Änderungen ergeben haben. Die aktuelle Ausgabe der Preisliste finden Sie **unter www.bmw.de**

Ausgabe 1, 30.09.2020

DAS NEUE BMW
4ER CABRIO.







DAS NEUE BMW M440i xDRIVE CABRIO.





MODELLVARIANTEN UND
FAHRZEUGPREISE.

MODELLVARIANTEN UND FAHRZEUGPREISE.

	BENZINER		DIESEL
	420i Steptronic	430i Steptronic	420d Steptronic
Nennleistung kW (PS)	135 (184)	190 (258)	140 (190)
mit 48 V Mild-Hybrid-Technologie kW (PS)¹	–	–	8 (11)
Verbrauch EU kombiniert (NEFZ), l/100 km	6,1–5,7	6,4–6,0	4,5–4,2
CO₂-Emission kombiniert (NEFZ), g/km	140–131	147–138	119–111
Effizienzklasse	A	B–A	A+
Zylinder / Hubraum cm ³	4 / 1.998	4 / 1.998	4 / 1.995
SERIENAUSSTATTUNG			
	51.956,31 44.789,92	56.830,26 48.991,60	54.393,28 46.890,76
MODELL M SPORT			
	56.050,43 48.319,34	61.411,77 52.941,18	58.487,40 50.420,17

AUSGEWÄHLTE AUSSTATTUNGEN

- 17" Leichtmetallräder
- BMW Live Cockpit Plus mit hochauflösendem 8,8" Touch-Farb-Display und 5,7" Instrumentenkombination
- LED-Scheinwerfer
- Sportsitze für Fahrer und Beifahrer
- Polsterung Leder Vernasca mit Dekorsteppung
- Sitzverstellung, elektrisch, mit Memory-Funktion für Fahrersitz
- Sport-Lederlenkrad mit Multifunktion
- Akustikkomfortverglasung Frontscheibe
- Geschwindigkeitsregelung mit Bremsfunktion
- Park Distance Control (PDC) vorn und hinten
- Intelligenter Notruf inkl. Teleservices
- Regensensor inkl. Fahrlichtautomatik
- Innenspiegel automatisch abblendend
- Fahrerlebnisschalter inkl. ECO PRO Modus
- ConnectedDrive Services
- Connected Package Professional
- DAB-Tuner
- Klimaautomatik mit 3-Zonen-Regelung
- Ablagenpaket

AUSGEWÄHLTE AUSSTATTUNGEN ZUSÄTZLICH ZUR SERIENAUSSTATTUNG

Exterieur

- 18" M Leichtmetallräder
- Modellspezifische Designumfänge
- M Aerodynamikpaket
- M Sportfahrwerk
- Variable Sportlenkung
- M Sportbremse, blau lackierte Bremssättel mit M Schriftzug (für 430i)
- LED-Nebelscheinwerfer

Interieur

- Modellspezifische Designumfänge
- M Lederlenkrad
- Polsterung M spezifisches Leder Vernasca Schwarz mit Kontraststeppung Blau
- Ambientes Licht
- Instrumententafel in Sensatec

Dargestellt sind Fahrzeugpreise in **EUR inkl. 16% MwSt./EUR** ohne MwSt. als unverbindliche Preisempfehlung ab Werk ohne Überführungskosten. Die aufgeführten BMW Modelle erfüllen die Euro 6d Abgasnorm. Nähere Informationen hierzu erhalten Sie auf Seite 50.

¹Die 48-Volt-Mild-Hybrid-Technologie dient der noch effizienteren Bremsenergieerückgewinnung und entlastet sowie unterstützt den Verbrennungsmotor bei Beschleunigung temporär mit elektrischer Antriebsleistung. Dadurch reduzieren sich Verbrauch und Emissionen z.B. mit der Motor aus Segelfunktion, während gleichzeitig ein Dynamikvorteil, durch den zusätzlichen E-Motor, entsteht. Mit der Mild-Hybrid-Technologie wird die Auto Start Stopp Funktion schneller und komfortabler.

Die Angaben Kraftstoffverbrauch, CO₂-Emissionen und Effizienzklasse gelten in Abhängigkeit von der gewählten Räderkategorie und Sonderausstattung. Den fahrzeugindividuellen Verbrauchswert nach NEFZ und WLTP erhalten Sie im BMW Online-Konfigurator unter www.bmw.de/konfigurator oder bei Ihrem BMW Partner. Fahrzeuge können aufpreispflichtige Sonderausstattungen zeigen.

FAHRZEUGPREIS M440i xDRIVE.

BENZINER



Nennleistung kW (PS)

mit 48 V Mild-Hybrid-Technologie kW (PS)¹

Verbrauch EU kombiniert (NEFZ), l/100 km

CO₂-Emission kombiniert (NEFZ), g/km

Effizienzklasse

Zylinder / Hubraum cm³

M440i xDrive
Steptronic Sport

275 (374)

8 (11)

7,4–6,9

169–159

B

6 / 2.998

72.524,37
62.521,01



AUSGEWÄHLTE AUSSTATTUNGEN

Exterieur

- Lackierung Alpinweiß Uni
- 18" M Leichtmetallräder Doppelspeiche 848 M Bicolor Jetblack mit Mischbereifung
- M Sportbremse, blau lackierte Bremssättel mit M Schriftzug
- M Sportdifferenzial
- M Aerodynamikpaket
- Exterieurumfänge in Ceriumgrau (Außenspiegelgehäuse, Nierenrahmen und Einsätze, Aircurtain-Blenden vorne, Modellschriftzüge, Endrohrblenden)
- M Schriftzug Seitenwand vorn, links und rechts
- BMW Individual Hochglanz Shadow Line
- M Sportfahrwerk inkl. Variabler Sportlenkung
- Park Distance Control (PDC) vorn und hinten
- M Sportabgasanlage

Interieur

- Sportsitze mit Lehnenbreitenverstellung
- Polsterung M spezifisches Leder Vernasca Schwarz mit Kontraststeppung Blau
- Interieurleisten Aluminium Tetragon mit Akzentleiste Perlglanz Chrom
- Instrumententafel in Sensatec
- M Lederlenkrad
- Ablagenpaket
- Innenspiegel automatisch abblendend
- BMW Live Cockpit Plus
- Connected Package Professional
- Klimaautomatik mit 3-Zonen-Regelung
- Ambientes Licht
- M Einstiegsleisten

Dargestellt sind Fahrzeugpreise in **EUR inkl. 16% MwSt./EUR** ohne MwSt. als unverbindliche Preisempfehlung ab Werk ohne Überführungskosten. Die aufgeführten BMW Modelle erfüllen die Euro 6d Abgasnorm. Nähere Informationen hierzu erhalten Sie auf Seite 50.

¹ Die 48-Volt-Mild-Hybrid-Technologie dient der noch effizienteren Bremsenergieerückgewinnung und entlastet sowie unterstützt den Verbrennungsmotor bei Beschleunigung temporär mit elektrischer Antriebsleistung. Dadurch reduzieren sich Verbrauch und Emissionen z. B. mit der Motor aus Segelfunktion, während gleichzeitig ein Dynamikvorteil, durch den zusätzlichen E-Motor, entsteht. Mit der Mild-Hybrid-Technologie wird die Auto Start Stopp Funktion schneller und komfortabler.

Die Angaben Kraftstoffverbrauch, CO₂-Emissionen und Effizienzklasse gelten in Abhängigkeit von der gewählten Räderkategorie und Sonderausstattung. Den fahrzeugindividuellen Verbrauchswert nach NEFZ und WLTP erhalten Sie im BMW Online-Konfigurator unter www.bmw.de/konfigurator oder bei Ihrem BMW Partner. Fahrzeuge können aufpreispflichtige Sonderausstattungen zeigen.

xDrive – das intelligente Allradssystem von BMW

AUSGEWÄHLTE SERIENAUSSTATTUNGEN.



BMW 420d, Bluestone metallic (SA), 18" Leichtmetallräder Doppelspeiche 782 Bicolor (SA)



Innenraum in Leder Vernasca Canberrabeige mit Dekorsteppung, Sport-Lederlenkrad mit Multifunktion, Interieurleisten Edelholzausführung Ahorn offenporig mit Akzentleiste Perlglanz Chrom (SA)



BMW 420d, Auspuffendrohre mit Chromblende

EXTERIEUR

Lackierung Schwarz Uni

17" Leichtmetallräder V-Speiche 778 ^[1]
7,5Jx17 mit Bereifung 225/50

Radschraubensicherungen

Cabrioverdeck

Flächenspiegel-Verdeck mit Soft-Top-Optik
Öffnen und Schließen des Verdecks während der Fahrt bis 50 km/h

BMW Niere mit Mesh Gitter, Stirnseite der Einsätze in Alu matt, Nierenrahmen in Chrom hochglänzend

Fensterschachtabdeckung und Verdeckabdeckung in Schwarz matt

Auspuffendrohre mit Chromblende, sichtbar, rund, links und rechts

Vorfeldbeleuchtung in den Türaußengriffen

INTERIEUR/SITZE/LENKRÄDER

Polsterung Leder Vernasca mit Dekorsteppung

Interieurleisten Schwarz hochglänzend mit Akzentleiste Perlglanz Chrom

Sportsitze für Fahrer und Beifahrer

^[3]
inkl. elektrischer Lehnenbreitenverstellung sowie manuell verstellbarer Oberschenkelauflage (Sitztiefe)

Sitzverstellung, elektrisch, mit Memory-Funktion für Fahrersitz

elektrische Einstellung für Sitzlängsrichtung, Sitzneigung, Sitzhöhe und Lehnenneigung, enthält Bordsteinautomatik für Beifahrer-Außenspiegel (beim Einlegen des Rückwärtsgangs) und Memoryfunktion für Außenspiegel

Sitzheizung für Fahrer und Beifahrer

sorgt für eine angenehme Wärme der vorderen Sitze bei niedrigen Temperaturen, 3-stufig regulierbar

Innenspiegel automatisch abblendend

Elektrischer Gurtbringer, vorn

Sport-Lederlenkrad mit Multifunktion

inkl. Speed Limit Device (einstellbares Geschwindigkeitslimit)
Lenksäule mechanisch verstellbar in Höhe und Länge

Fußmatten in Velours, vorn

Ablagemöglichkeiten

- Ablagefach in Türverkleidung vorn mit Verstaumöglichkeiten für Flaschen (1l)
- Ablagefach in Seitenverkleidung hinten
- Getränkehalter vorn und hinten
- Ablagefach mit Deckel in der Mittelarmlehne

Ablagenpaket

- Innenraum: Klappfach Fahrerseite, Netztasche Lehnenrückseite
- Gepäckraum: Trennnetz an Seitenverkleidung link/rechts

Armauflage

vorn, in der Türverkleidung integriert, in der Mittelkonsole mit Ablagefach

Einstiegsleisten

Alueinleger, mit Schriftzug „BMW“

Durchladesystem

MOTORISIERUNGSABHÄNGIGE AUSSTATTUNGEN

M440i xDrive:

- Lackierung Alpinweiß Uni
- 18" M Leichtmetallräder Doppelspeiche 848 M Bicolor mit Mischbereifung ^[2]
7,5Jx18 mit Bereifung 225/45 vorn
8,5Jx18 mit Bereifung 255/40 hinten
- BMW Individual Hochglanz Shadow Line
- Rahmen Frontzierring in Ceriumgrau
- äußere Lufteinlässe in Stoßfänger vorne mit Zierelementen in Ceriumgrau
- Spiegelkappen in Ceriumgrau
- M Aerodynamikpaket
- Endrohrblenden trapezförmig in Ceriumgrau
- Modellschriftzüge und M Badges in Ceriumgrau



MOTORISIERUNGSABHÄNGIGE AUSSTATTUNGEN

M440i xDrive:

- Interieurleisten Aluminium Tetragon mit Akzentleiste Perlglanz Chrom
- Instrumententafel in Sensatec
- M Lederlenkrad
- M Einstiegsleisten



AUSGEWÄHLTE SERIENAUSSTATTUNGEN.

ANTRIEB / FAHRDYNAMIK / FAHRWERK

BMW TwinPower Turbo Benzinmotor⁴⁾
Otto-Partikelfilter (OPF)

BMW TwinPower Turbo Dieselmotor
Diesel-Partikelfilter (DPF), NOx-Speicherkatalysator (NSC) und AdBlue Einspritzung (SCR), AdBlue Tankinhalt 18,9 Liter

8-Gang Steptronic Getriebe⁵⁾

Auto Start Stopp Funktion

Geschwindigkeitsregelung mit Bremsfunktion

Fahrerlebnisschalter
mit Comfort-, ECO PRO- und Sport-Modus

Dynamisches Fahrwerk
hoher Fahrkomfort und sportliche Fahrdynamik durch innovatives hubabhängiges Dämpfersystem

Parkbremse, elektromechanisch
– inkl. Automatic Hold Funktion
– automatisches Lösen der Parkbremse beim Anfahren

Servotronic
geschwindigkeitsabhängige Anpassung der Lenkkraftunterstützung

Fehlbetankungsschutz für Dieselfahrzeuge

Nur bei Allradmodellen BMW xDrive
permanentes Allradsystem mit vollvariabler Drehmomentverteilung zwischen Vorder- und Hinterachse

SICHERHEIT

Intelligenter Notruf inkl. Teleservices und BMW Unfallhilfe
Telematikdienst mit manuellem und automatischem Notruf, stellt im Bedarfsfall über das BMW Call Center die Verbindung zu Hilfs- und Rettungsdiensten her. Neben der aktuellen Position des Fahrzeugs werden zusätzlich Daten über die Unfallschwere übermittelt.*

Active Guard Plus
– Speed Limit Info inkl. Überholverbotsanzeige
– manueller Speed Limit Assist
– Spurverlassenswarnung mit Fahrbahnrückführung: erkennt Spurmankierungen ab ca. 70 km/h und warnt per Lenkrad-Vibration vor ungewolltem Verlassen der Fahrspur
– Frontkollisionswarnung mit Bremsengriff umfasst die Auffahr- und Personenwarnung mit City-Bremsfunktion

Airbags
– Fahrer- und Beifahrerairbag
– Seiten- und Kopfairbags
– Knieairbag für Fahrer
– Beifahrerairbag deaktivierbar

Kindersitzbefestigung ISOFIX für die äußeren Fondsitze

Fahrsicherheitssysteme
– Anti-Blockier-System (ABS) inkl. Bremsassistent und dynamische Bremsleuchten
– Cornering Brake Control (CBC)
– Dynamische Stabilitäts Control (DSC) inkl. Dynamische Traktions Control (DTC)

Aufmerksamkeitsassistent

Reifendruck-Kontrolle

Wardreieck und Verbandskasten

Elektronische Wegfahrsperre

Sicherheitsbatterieklammer

FUNKTIONALITÄT

LED-Scheinwerfer
Abblend- und Fernlicht (Bi-LED-Technologie), Tagfahrlicht und Fahrtrichtungsanzeiger (LED-Technologie), inkl. Fahrlichtautomatik und automatische Leuchtweitenregulierung

Heckleuchten in LED-Technik

Klimaautomatik mit 3-Zonen-Regelung⁶⁾
digitale Einstellung für Temperatur und Luftverteilung, Gebläse, Umluftfunktion, Mikrofilter
– Soll-Temperaturregelung sowie Einstellung von Luftmenge und Luftverteilung für Fahrer und Beifahrer getrennt einstellbar
– Temperaturregelung für Fondpassagiere gemeinsam
– Automatikprogramm mit 5 Intensitätsstufen für Fahrer und Beifahrer getrennt
– Einstellung der Temperaturschichtung für Fahrer und Beifahrer getrennt über MMI (Menüeinsprungtaste am Klimabedienfeld)
– SYNC-Funktion: Fahrereinstellungen gelten für den gesamten Fahrzeuginnenraum
– automatische Umluft-Control (AUC)
– maximales Kühlen (MAX AC) für Fahrer und Beifahrer gemeinsam
– Beschlag- und Solarsensor
– Aktivkohlefilter für Frisch- und Umluft
– Standlüftung mit Timer und Direktbetrieb
– Chromleiste Mittelkonsole hinten
– digitales Display Mittelkonsole hinten
– Automatikprogramm für Fond

Regensensor
automatische Aktivierung / Intervallsteuerung der Scheibenwischer vorn

FUNKTIONALITÄT

Wärme-/Sonnenschutzverglasung
reduzierte Aufheizung des Fahrzeuginnenraums durch Reduktion von Wärme- und Lichteinstrahlung

Schlüsselloser Motorstart

Außenspiegel beheizt und elektrisch einstellbar

Innenspiegel, automatisch abblendend

Scheibenwischer mit integrierten Waschdüsen

Heckklappenöffnung über Funkschlüssel

Park Distance Control (PDC) vorn und hinten

Akustikkomfortverglasung Frontscheibe

Personal Profile
schlüsselbezogene Personalisierung wichtiger Bedienfunktionen

12-Volt-Steckdose in Mittelkonsole vorn

Verzurrösen im Gepäckraum

MOTORISIERUNGSABHÄNGIGE AUSSTATTUNGEN

420i/430i:
– BMW TwinPower Turbo 4-Zylinder Benzinmotor

420d:
– BMW TwinPower Turbo 4-Zylinder Dieselmotor

M440i xDrive:
– BMW M TwinPower Turbo Reihen-6-Zylinder Motor
– 8-Gang Steptronic Sport Getriebe
– M Sportfahrwerk inkl. Variabler Sportlenkung
– M Sportdifferenzial
– M Sportbremse, blau lackierte Bremssättel mit M Schriftzug

48-VOLT-MILD-HYBRID-TECHNOLOGIE

420d, M440i xDrive:
Die 48 Volt Mild-Hybrid-Technologie dient der noch effizienteren Bremsenergieerückgewinnung und entlastet sowie unterstützt den Verbrennungsmotor bei Beschleunigung temporär mit elektrischer Antriebsleistung. Dadurch reduzieren sich Verbrauch und Emissionen z. B. mit der Motor-aus-Segelfunktion, während gleichzeitig ein Dynamikvorteil, durch den zusätzlichen E-Motor, entsteht. Mit der Mild-Hybrid-Technologie wird die Auto Start Stopp Funktion schneller und komfortabler.

MOTORISIERUNGSABHÄNGIGE AUSSTATTUNGEN

M440i xDrive:
– Ambientes Licht



AUSGEWÄHLTE SERIENAUSSTATTUNGEN.

NAVIGATION / INFOTAINMENT

BMW Live Cockpit Plus⁷⁾

bestehend aus Navigationssystem, zentrales und hochauflösendes 8,8" Farb-Display mit Touch-Funktion, analoge Instrumentenkombination mit 5,1" Display, Radio mit MP3-Player und RDS-Doppeltuner, 1 x USB Typ C Anschluss in Mittelarmlehne erweitert mit Datenübertragung

- **BMW Intelligent Personal Assistant** mit intuitiver Bedienung durch natürliche Spracherkennung, die auch per Kommando („Hey BMW“) aktiviert werden kann, durch Direktwahltasten oder durch iDrive Controller mit Touch-Funktion (Laufzeit: 3 Jahre)
- **Intelligent Functions:** Automate my Habits (Lernen und Automatisieren) sowie Sprachsteuerbarkeit von Fahrzeugfunktionen (Laufzeit: 3 Jahre)
- **Remote Software Upgrade:** zur Aktualisierung der Software wie bei einem Smartphone
- **Navigationskarten-Update Over-the-Air (OtA):** 3 Jahre kostenfreies automatisches Kartenupdate bis zu 4 x pro Jahr im Rahmen von BMW ConnectedDrive. Alternativ für 3 Jahre lizenzkostenfreies Kartenupdate über BMW ConnectedDrive bei Ihrem BMW Händler oder Ihrer BMW Niederlassung (zzgl. Installationskosten)

NAVIGATION / INFOTAINMENT

Connected Package Professional

Concierge Service, Remote Services, Smartphone Integration, die Connected Navigation Dienste, Real Time Traffic Information oder Parkplatzassistent? Warum einzeln buchen, wenn Sie alles in einem haben können? Mit dem Connected Package Professional holen Sie sich diese Dienste von BMW ConnectedDrive und weitere im Connected Teaser Package kostenlos zum Testen

- **In-Car-Experience:** Zu den In-Car-Experiences von Caring Car gehören die Programme „Vitalize“ und „Relax“. Beide Programme aktivieren je nach Verfügbarkeit verschiedene Innenraumfunktionen wie beispielsweise Klimaanlage, Sitzheizung, Licht oder Musik, die Ihre Sinne anregen und sich positiv auf Ihr Wohlbefinden auswirken (Laufzeit: 3 Jahre)
- **4G-LTE-Connectivity:** bestehend aus einer fest verbauten 4G-Netz-fähigen SIM-Karte im Fahrzeug, Intelligenter Notruf, BMW Teleservices, BMW Online Services (z. B. Wetter, News) sowie BMW Connected Dienste
- **Remote Services:** Fernfunktionen, die via ausgewählter Smartphones mit der BMW Connected App abrufbar sind, u. a. Fahrzeug öffnen/verriegeln und Standortsuche, Senden von Zieladressen an das Fahrzeug. Der Dienst muss zur Nutzung vorab personalisiert aktiviert werden (Laufzeit: 3 Jahre)
- **Concierge Services:** Telefonischer Auskunftsdienst für individuelle und persönliche Unterstützung über das BMW Call Center, u. a. Suche von Fahrtzielen, Notfallapotheken, Geldautomaten, Sonderzielen, Fluginformationen, Restaurants, Hotels und Golfplätzen, Übertragung von Telefonnummern und Adressdaten vom BMW Call Center direkt in das Fahrzeug (Laufzeit: 3 Jahre)
- **Real Time Traffic Information (RTTI) (inkl. Gefahrenmeldungen):** Echtzeitverkehrsinformationen auf Autobahnen, Landstraßen und innerstädtischen Straßen, präzise Angaben zur Verkehrslage auf der aktuellen Route und auf potenziellen Umleitungsstrecken. Anzeige von Gefahrenmeldungen, wie z. B. Unfälle, Pannenfahrzeuge oder Regen. On-Street Parking Information zur Wahrscheinlichkeitsprognose von freien Parkplätzen auf der Straße für ausgewählte Großstädte (Laufzeit: 3 Jahre)
- **Remote 3D View:** ermöglicht den Online-Zugriff per Smartphone-App „BMW Connected“ auf die Fahrzeugumgebung und kann auf dem Smartphone als 3D-Darstellung abgerufen werden
Nur in Verbindung mit Parking Assistant Plus
- **Connected Navigation:** proaktive Zielvorschläge via BMW Connected App sowie im Fahrzeug, Übernahme von Zielfunktionen aus anderen Apps wie Google Maps o. ä., Erweiterung der Routenvorschläge um Online-Alternativ-Routen, proaktive Vorschläge zu Parkplatzsuche, Reservierungs- und Bezahlmöglichkeiten (via ParkNow) sowie Sonderzielen (Laufzeit: 3 Jahre)
- **Smartphone Integration**:** ermöglicht die drahtlose Nutzung des Smartphones, Anzeige und Bedienung von Smartphone-Inhalten wie Musik, Messages/SMS, Telefonie, ausgewählte Third-Party-Apps und Navigation über Bedienoberfläche des Fahrzeugs, Kompatibilität und Funktionsumfang des Smartphones mit Apple CarPlay oder Android Auto abhängig von Modelljahr und installiertem Softwarestand (Laufzeit: unbeschränkt)
- **Connected Music:** ermöglicht das Musikstreamen im Fahrzeug (Premium Account von Spotify notwendig) (Laufzeit: 3 Jahre)
- **Connected Teaser Package:** BMW Music (Laufzeit: 3 Monate) zur Nutzung im Fahrzeug. Nach Ablauf der kostenfreien Nutzungsdauer können diese Dienste im BMW ConnectedDrive Store kostenpflichtig erworben werden

NAVIGATION / INFOTAINMENT

ConnectedDrive Services*

kostenlose Nutzung von Fahrzeug Apps über BMW Online (Mobiles Internetportal, inkl. Zugriff auf Wetterinformationen, Nachrichten etc.), BMW Connected+ (ermöglicht via Bluetooth-Verbindung zur BMW Connected App, Fahrzeugintegration personalisierter und mobilitätsbezogener Services), Registrierung erforderlich für personalisierbare Dienste

DAB-Tuner (DAB+ fähig)

Freisprecheinrichtung mit USB-Schnittstelle

- drahtlose Verbindung Telefonie / Audio-Streaming für geeignete Bluetooth-Handys (siehe www.bmw.de/bluetooth) mit dem Fahrzeug, inkl. Freisprecheinrichtung
- ermöglicht über die USB-Schnittstelle den Anschluss eines MP3-Players, Apple iPods/iPhones oder Speichersticks zum Abspielen der Audiodateien
- 1 x USB Typ A vorn (Daten und Laden, max. 1,5 A), 1 x USB Typ C vorn (Laden, max. 3 A)

Favoritentasten

iDrive-Menüfunktionen können auf 8 frei belegbaren Tasten gespeichert und direkt aufgerufen werden, wie z. B. Radiosender, Telefonnummern, Navigationsziele und Einsprünge ins Menü

Bordcomputer

mit Check-Control, Außentemperaturanzeige, Serviceintervallanzeige mit Restwegstrecke



7

* Informationen zu den BMW ConnectedDrive Diensten, die Allgemeinen Geschäfts- und Nutzungsbedingungen BMW ConnectedDrive sowie die rechtlichen Hinweise zum Datenschutz finden Sie unter www.bmw.de/connecteddrive_informationen. Für Fragen können Sie sich auch an die BMW ConnectedDrive Hotline wenden, die telefonisch von **Montag bis Sonntag von 8:00 bis 20:00 Uhr unter Tel. +49 89 1250 -160 10** sowie per E-Mail unter bmw-connecteddrive@bmw.de zur Verfügung steht.

** Hinweis zur Nutzung: Smartphone Integration ist dauerhaft im Fahrzeug verfügbar. Sie enthält Apple CarPlay® sowie Android Auto®. Nutzbarkeit des Apple Dienstes CarPlay® bzw. Google Dienstes Android Auto® kann aufgrund möglicher zukünftiger technischer Entwicklungen (z. B. der Mobiltelefone) nicht dauerhaft gewährleistet werden. CarPlay® ist eine Marke von Apple Inc. Android Auto® ist eine Marke von Google LLC.

MODELL M SPORT.

Zusätzliche Ausstattungsumfänge zur Serienausstattung.



BMW 430i, Sanremo Green metallic (SA), 19" BMW Individual Leichtmetallräder Doppelspeiche 793 I (SA), BMW Individual Exterior Line Aluminium satiniert (SA)



Innenraum Leder Vernasca Oyster mit Dekorsteppung, Interieurleiste Edelholzausführung Eiche Maser offenporig mit Akzentleiste Perlglanz Chrom (SA)

Informationen und Abbildungen zu den Farbwelten Exterieur und Interieur finden Sie auf den Seiten 26–29.

Weitere Sonderausstattungen sowie Preise entnehmen Sie bitte dem Abschnitt Sonderausstattungen ab Seite 30.

Abbildungen ähnlich. Irrtümer und Änderungen bleiben vorbehalten.

www.bmw.de/konfigurator

MODELL M SPORT.

EXTERIEUR		EUR inkl. 16% MwSt. EUR ohne MwSt.	EXTERIEUR		EUR inkl. 16% MwSt. EUR ohne MwSt.
	Lackierung Alpinweiß Uni	–,-	2NH	M Sportbremse Blau lackierte Bremssättel mit M Schriftzug (bei 430i Paketinhalt ohne Aufpreis)	682,36 588,24
	Metallic-Lackierung Portimao Blau, Saphirschwarz, Mineralweiß, Arctic Race Blue, Sanremo Green	877,31 756,30	3M2	M Sportbremse, rot hochglänzend rot lackierte Bremssättel mit M Schriftzug In Verbindung mit 430i	682,36 588,24 243,69 210,08
	BMW Individual Lackierung Dravitrgrau metallic	1.413,45 1.218,49	3BE	Außenspiegelkappen in Schwarz hochglänzend	107,23 92,44
	Tansanitblau II metallic	1.900,85 1.638,66	5A1	LED-Nebelscheinwerfer M Schriftzug Seitenwand vorn, links und rechts	
1R3	18" M Leichtmetallräder Doppelspeiche 848 M Bicolor mit Mischbereifung^[1] 7,5Jx18 mit Bereifung 225/45 vorn 8,5Jx18 mit Bereifung 255/40 hinten		3DZ	Entfall M Kennzeichnung	–,-
1R4	18" M Leichtmetallräder Doppelspeiche 848 M Bicolor mit Mischbereifung und Notlaufeigenschaften^[1] 7,5Jx18 mit Bereifung 225/45 vorn 8,5Jx18 mit Bereifung 255/40 hinten	282,69 243,70	INTERIEUR		
1R0	19" M Leichtmetallräder Doppelspeiche 797 M Bicolor mit Mischbereifung und Notlaufeigenschaften^{[2]*} 8Jx19 mit Bereifung 225/40 vorn 8,5Jx19 mit Bereifung 255/35 hinten In Verbindung mit M Sportpaket Pro	945,55 815,13		Polsterung MANL M spezifisches Leder Vernasca Schwarz mit Kontraststeppung Blau	
1PP	19" M Leichtmetallräder Doppelspeiche 791 M Jetblack mit Mischbereifung und Notlaufeigenschaften^{[3]*} 8Jx19 mit Bereifung 225/40 vorn 8,5Jx19 mit Bereifung 255/35 hinten In Verbindung mit M Sportpaket Pro	945,55 815,13	MA	Leder Vernasca mit Dekorsteppung	–,-
760	BMW Individual Hochglanz Shadow Line	–,-		Interieurleisten 4KK Aluminium Tetragon mit Akzentleiste Perlglanz Chrom	
7M9	BMW Individual Hochglanz Shadow Line mit erweiterten Umfängen Nierenrahmen und Endrohrblenden in Schwarz hochglänzend	214,45 184,87	4KL	Aluminium Mesheffect mit Akzentleiste Perlglanz Chrom	–,-
3MB	BMW Individual Exterior Line Aluminium satiniert Fensterschachtdeckung und Fenster- umrandung Aluminium satiniert	–,-	4KA	Edelholzausführung Eiche Maser offenporig mit Akzentleiste Perlglanz Chrom	146,22 126,05
715	M Aerodynamikpaket		4KB	Edelholzausführung Ahorn offenporig mit Akzentleiste Perlglanz Chrom	146,22 126,05
2TB	Steptronic Sport Getriebe		4KC	Edelholzausführung Esche graubraun hoch- glänzend mit Akzentleiste Perlglanz Chrom	146,22 126,05
704	M Sportfahrwerk inkl. Variabler Sportlenkung		710	M Lederlenkrad	
2VF	Adaptives M Fahrwerk inkl. Variabler Sportlenkung (Siehe Seite 41)	584,87 504,20	4AW	Instrumententafel in Sensatec Instrumententafel Oberteil, Türbrüstungen und Oberteil Seitenverkleidung 2. Sitzreihe in Schwarz mit grauer Doppelnaht	
225	Serienfahrwerk Entfall M Sportfahrwerk und Variable Sportlenkung	–,-		M Fußstütze Nur in Verbindung mit Interieurfarbe Schwarz (siehe Polsterübersichten)	
2T4	M Sportdifferenzial (Siehe Seite 41) Nur verfügbar für 430i	1.364,71 1.176,47		M Einstiegsleisten^[4]	
				M Pedalerie	
				M spezifische Fußmatten, vorn Nur in Verbindung mit Leder Vernasca Schwarz mit Kontraststeppung Blau	
			4GQ	M Sicherheitsgurte	292,44 252,10
			4UR	Ambientes Licht Fahrzeugschlüssel mit M spezifischer Kennzeichnung	

* Gegen Aufpreis auch mit Sportbereifung (ohne Notlaufeigenschaften) erhältlich.

–,- Sonderausstattung ohne Mehr-/Minderpreis

M440i xDRIVE.



Abbildungen ähnlich. Irrtümer und Änderungen bleiben vorbehalten.

www.bmw.de/konfigurator

M440i xDRIVE.

EXTERIEUR		EUR inkl. 16 % MwSt. EUR ohne MwSt.	INTERIEUR		EUR inkl. 16 % MwSt. EUR ohne MwSt.
	Lackierung Alpinweiß Uni	–,-		Polsterung	
	Metallic-Lackierung Portimao Blau, Saphirschwarz, Mineralweiß, Arctic Race Blue, Sanremo Green	877,31 756,30	MANL	M spezifisches Leder Vernasca Schwarz mit Kontraststeppung Blau	
	BMW Individual Lackierung Dravitgrau metallic	1.413,45 1.218,49	MA	Leder Vernasca mit Dekorsteppung	–,-
	Tansanitblau II metallic	1.900,85 1.638,66		Interieurleisten	
1R3	18" M Leichtmetallräder Doppelspeiche 848 M Bicolor mit Mischbereifung 7,5Jx18 mit Bereifung 225/45 vorn 8,5Jx18 mit Bereifung 255/40 hinten		4KK	Aluminium Tetragon mit Akzentleiste Perlglanz Chrom	
1R4	18" M Leichtmetallräder Doppelspeiche 848 M Bicolor mit Mischbereifung und Notlaufeigenschaften 7,5Jx18 mit Bereifung 225/45 vorn 8,5Jx18 mit Bereifung 255/40 hinten	282,69 243,70	4KL	Aluminium Mesheffekt mit Akzentleiste Perlglanz Chrom	–,-
1R0	19" M Leichtmetallräder Doppelspeiche 797 M Bicolor mit Mischbereifung und Notlaufeigenschaften^{[1]*} 8Jx19 mit Bereifung 225/40 vorn 8,5Jx19 mit Bereifung 255/35 hinten	945,55 815,13	4KA	Edelholzausführung Eiche Maser offenporig mit Akzentleiste Perlglanz Chrom	146,22 126,05
1PP	19" M Leichtmetallräder Doppelspeiche 791 M Jetblack mit Mischbereifung und Notlaufeigenschaften* 8Jx19 mit Bereifung 225/40 vorn 8,5Jx19 mit Bereifung 255/35 hinten	945,55 815,13	4KB	Edelholzausführung Ahorn offenporig mit Akzentleiste Perlglanz Chrom	146,22 126,05
1PW	19" M Leichtmetallräder Doppelspeiche 792 M Bicolor mit Mischbereifung und Notlaufeigenschaften^{[2]*} 8Jx19 mit Bereifung 225/40 vorn 8,5Jx19 mit Bereifung 255/35 hinten	1.091,77 941,18	4KC	Edelholzausführung Esche graubraun hoch- glänzend mit Akzentleiste Perlglanz Chrom	146,22 126,05
760	BMW Individual Hochglanz Shadow Line		459	Sitzverstellung, elektrisch, mit Memory-Funktion für Fahrersitz	
7M9	BMW Individual Hochglanz Shadow Line mit erweiterten Umfängen Nierenrahmen, Endrohrblenden und Aircurtain- Blenden vorne in Schwarz hochglänzend, Spiegelkappen in Wagenfarbe	214,45 184,87	710	M Lederlenkrad	
3BE	Außenspiegelkappen Schwarz hochglänzend Nur in Verbindung mit BMW Individual Shadow Line mit erweiterten Umfängen	107,23 92,44	4AW	Instrumententafel in Sensatec Instrumententafel Oberteil, Türbrüstungen und Oberteil Seitenverkleidung 2. Sitzreihe in Schwarz mit grauer Doppelnaht	
715	M Aerodynamikpaket			Instrumentenkombination mit M spezifischer Anzeige	
2TB	8-Gang Steptronic Sport Getriebe			M Pedalerie	
704	M Sportfahrwerk inkl. Variabler Sportlenkung (Siehe Seite 41)			M spezifische Fußmatten, vorn Nur in Verbindung mit Leder Vernasca Schwarz mit Kontraststeppung Blau	
2VF	Adaptives M Fahrwerk inkl. Variabler Sportlenkung	584,87 504,20		M Einstiegsleisten	
2T4	M Sportdifferenzial (Siehe Seite 41)		4GQ	M Sicherheitsgurte	292,44 252,10
2NH	M Sportbremse Blau lackierte Bremssättel mit M Schriftzug		4UR	Ambientes Licht	
3M2	M Sportbremse, rot hochglänzend rot lackierte Bremssättel mit M Schriftzug	243,69 210,08			
3DZ	Entfall M Kennzeichnung	–,-			

* Gegen Aufpreis auch mit Sportbereifung (ohne Notlaufeigenschaften) erhältlich.

–,- Sonderausstattung ohne Mehr-/Minderpreis





FARBWELTEN UND
SONDERAUSSTATTUNGEN.

FARBWELT EXTERIEUR.



■ Uni 668 Schwarz



□ Uni 300 Alpinweiß¹



□ Metallic A96 Mineralweiß²



□ Metallic 475 Saphirschwarz²

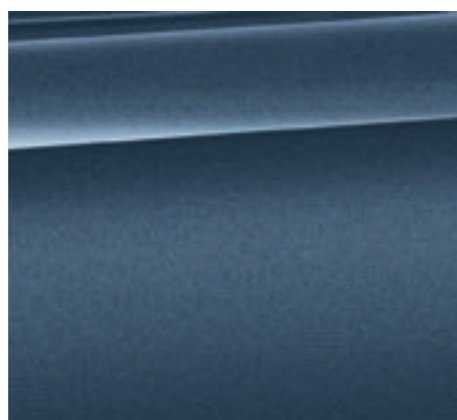

□ Metallic C4F Arctic Race Blue²



□ Metallic C4E Sanremo Green²



□ Metallic C2Y Bluestone



□ Metallic C1X Sunset Orange

MODELL M SPORT



□ Metallic C31 Portimao Blau³

BMW INDIVIDUAL

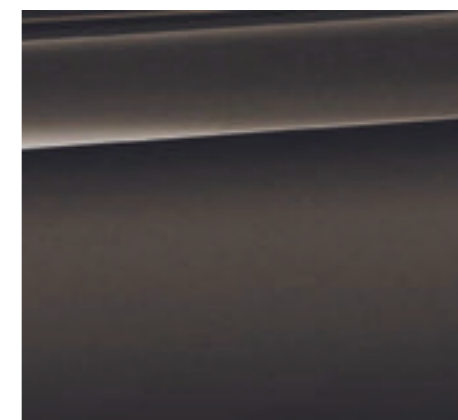

□ BMW Individual C36 Dravитgrau metallic²

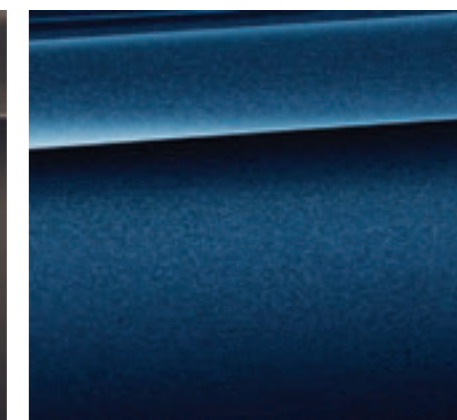

□ BMW Individual C3Z Tansanitblau II metallic²

Stellen Sie mit dem Konfigurator Ihren ganz persönlichen BMW zusammen. Alle aktuellen Farben und Ausstattungen stehen Ihnen bei der Auswahl zur Verfügung. Mehr unter www.bmw.de/konfigurator

Die hier abgebildeten Farbfelder sollen Ihnen einen ersten Eindruck der Farben und Materialien für Ihren BMW vermitteln. Erfahrungsgemäß können Druckfarben den Farbton der Lackierungen, Polster und Interieurleisten jedoch im Einzelfall nicht originalgetreu wiedergeben. Besprechen Sie daher gern die Farbwahl mit Ihrem BMW Vertragshändler oder in Ihrer Niederlassung. Zudem kann man Ihnen dort auch Muster zeigen und bei speziellen Wünschen weiterhelfen.

■ Serienausstattung

□ Sonderausstattung

¹ Serienmäßig erhältlich für Modell M Sport und M440i xDrive.

² Optional erhältlich auch für Modell M Sport und M440i xDrive.

³ Exklusiv erhältlich für Modell M Sport und M440i xDrive.

FARBWELT INTERIEUR.

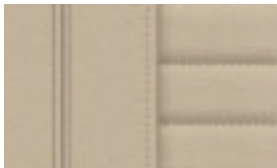
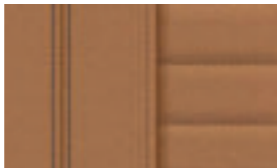
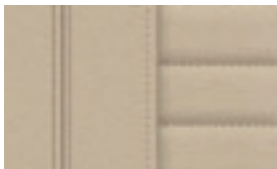
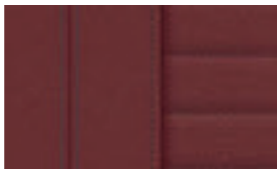
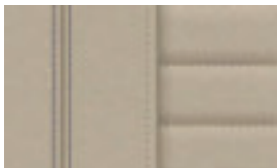
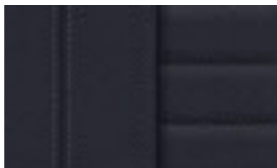
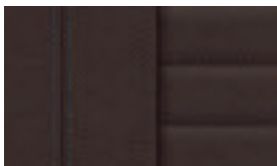
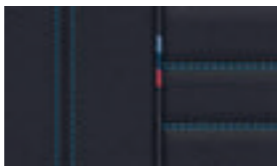

LEDER

Verfügbar mit

	<input checked="" type="checkbox"/> Basis <input checked="" type="checkbox"/> Modell M Sport <input checked="" type="checkbox"/> M440i xDrive	Leder Vernasca MAFX Canberrabeige mit Dekorsteppung, Interieurfarbe Canberrabeige ^{1,2}		<input checked="" type="checkbox"/> Basis <input checked="" type="checkbox"/> Modell M Sport <input checked="" type="checkbox"/> M440i xDrive	Leder Vernasca MAPQ Cognac mit Dekorsteppung, Interieurfarbe Schwarz ^{1,2}
	<input checked="" type="checkbox"/> Basis <input checked="" type="checkbox"/> Modell M Sport <input checked="" type="checkbox"/> M440i xDrive	Leder Vernasca MAFO Canberrabeige mit Dekorsteppung, Interieurfarbe Schwarz ^{1,2}		<input checked="" type="checkbox"/> Basis <input checked="" type="checkbox"/> Modell M Sport <input checked="" type="checkbox"/> M440i xDrive	Leder Vernasca MAG6 Tacorarot mit Dekorsteppung, Interieurfarbe Schwarz ^{1,2}
	<input checked="" type="checkbox"/> Basis <input checked="" type="checkbox"/> Modell M Sport <input checked="" type="checkbox"/> M440i xDrive	Leder Vernasca MAOI Oyster mit Dekorsteppung, Interieurfarbe Schwarz ^{1,2}		<input checked="" type="checkbox"/> Basis <input checked="" type="checkbox"/> Modell M Sport <input checked="" type="checkbox"/> M440i xDrive	Leder Vernasca MAH7 Schwarz mit Dekorsteppung, Interieurfarbe Schwarz ^{1,2}
	<input checked="" type="checkbox"/> Basis <input checked="" type="checkbox"/> Modell M Sport <input checked="" type="checkbox"/> M440i xDrive	Leder Vernasca MAMU Mokka mit Dekorsteppung, Interieurfarbe Schwarz ^{1,2}		<input checked="" type="checkbox"/> Modell M Sport <input checked="" type="checkbox"/> M440i xDrive	Leder Vernasca MANL Schwarz mit Kontraststeppung Blau, Interieurfarbe Schwarz ^{1,2,3}

INTERIEURLEISTEN

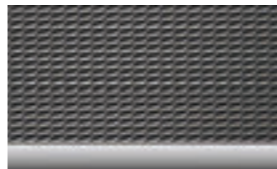
Verfügbar mit

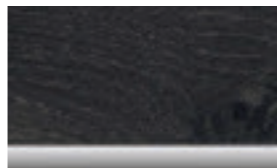
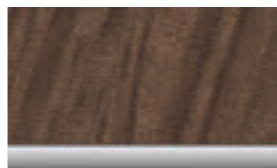
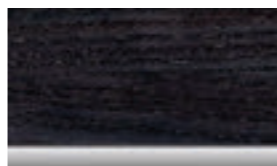
	<input checked="" type="checkbox"/> Basis	4AT Schwarz hochglänzend mit Akzentleiste Perlglanz Chrom
	<input checked="" type="checkbox"/> Modell M Sport <input checked="" type="checkbox"/> M440i xDrive	4KK Aluminium Tetragon mit Akzentleiste Perlglanz Chrom
	<input type="checkbox"/> Basis <input type="checkbox"/> Modell M Sport <input type="checkbox"/> M440i xDrive	4KL Aluminium Mesheffekt mit Akzentleiste Perlglanz Chrom
	<input type="checkbox"/> Basis <input type="checkbox"/> Modell M Sport <input type="checkbox"/> M440i xDrive	4KA Edelholzausführung Eiche Maser offenporig mit Akzentleiste Perlglanz Chrom
	<input type="checkbox"/> Basis <input type="checkbox"/> Modell M Sport <input type="checkbox"/> M440i xDrive	4KB Edelholzausführung Ahorn offenporig mit Akzentleiste Perlglanz Chrom
	<input type="checkbox"/> Basis <input type="checkbox"/> Modell M Sport <input type="checkbox"/> M440i xDrive	4KC Edelholzausführung Esche graubraun hochglänzend mit Akzentleiste Perlglanz Chrom

BMW INDIVIDUAL INTERIEURLEISTEN

Verfügbar mit

	<input type="checkbox"/> Basis <input type="checkbox"/> Modell M Sport <input type="checkbox"/> M440i xDrive	BMW Individual Interieurleiste 4ML Planolack Schwarz mit Akzentleiste Perlglanz Chrom
	<input type="checkbox"/> Basis <input type="checkbox"/> Modell M Sport <input type="checkbox"/> M440i xDrive	BMW Individual Interieurleiste XED Aluminiumgewebe hochglänzend mit Akzentleiste Perlglanz Chrom
	<input type="checkbox"/> Basis <input type="checkbox"/> Modell M Sport <input type="checkbox"/> M440i xDrive	BMW Individual Interieurleiste XEU Edelholzausführung Finition Schwarz mit Silbereffekt offenporig mit Akzentleiste Perlglanz Chrom

Bitte beachten Sie, dass auch bei bestimmungsgemäßem Gebrauch über kurz oder lang nicht behebbare Verunreinigungen auf den Sitzbezügen auftreten können. Dies kann insbesondere durch nicht farbechte Kleidung hervorgerufen werden.

Bitte beachten Sie, dass die Interieurfarbe und der Dachhimmel abhängig von der gewählten Polsterfarbe sind.

EXTERIEUR.

HIGHLIGHTS.

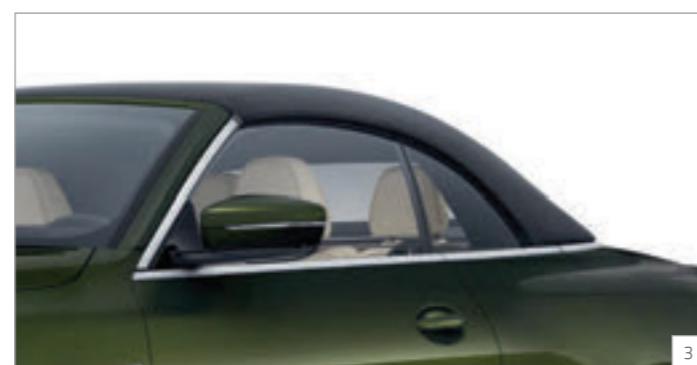

- 1 BMW Individual Leuchten Shadow Line
- 2 Außenspiegelkappen in Schwarz hochglänzend
- 3 BMW Individual Exterior Line Aluminium satiniert

Abbildungen ähnlich. Irrtümer und Änderungen bleiben vorbehalten.

www.bmw.de/konfigurator

EXTERIEUR.

EXTERIEUR		420i	430i	420d	M440i xDrive	EUR inkl. 16 % MwSt. EUR ohne MwSt.
Uni-Lackierung						
668	Schwarz	■	■	■		
300	Alpinweiß	□	□	□	■	292,44 252,10
	In Verbindung mit Modell M Sport	□	□	□		–,-
Metallic-Lackierung						
		□	□	□	□	877,31 756,30
BMW Individual Lackierung						
C36	Dravitgrau metallic	□	□	□	□	1.413,45 1.218,49
C3Z	Tansanitblau II metallic	□	□	□	□	1.900,85 1.638,66
	inkl. Einstiegsleisten „BMW Individual“ (nicht für Modell M Sport und M440i xDrive)					
760	BMW Individual Hochglanz Shadow Line Blende Spiegeldreieck, Spiegelschwert, Spiegelfuß, Spiegelbrille, Fensterschachtabdeckung inkl. Verdeckabdeckung und Fensterumrandung Schwarz hochglänzend Im Umfang Modell M Sport enthalten	□	□	□	■	399,67 344,54
3MB	BMW Individual Exterior Line Aluminium satiniert Fensterschachtabdeckung und Fensterumrandung Aluminium satiniert Blende Spiegeldreieck, Spiegelschwert, Spiegelfuß und Spiegelbrille in Schwarz hochglänzend	□	□	□		399,67 344,54
	In Verbindung mit Modell M Sport	□	□	□		–,-
3MF	BMW Individual Leuchten Shadow Line Ausführung ausgewählter Chromelemente der Leuchte in Dunkel Im Umfang M Sportpaket Pro enthalten	□	□	□	□	292,44 252,10
3BE	Außenspiegelkappen in Schwarz hochglänzend Für M440i xDrive nur in Verbindung mit BMW Individual Hochglanz Shadow Line mit erweiterten Umfängen	□	□	□	□	107,23 92,44
3YA	Verdeck Anthrazit Silbereffekt	□	□	□	□	292,44 252,10
320	Modellschriftzug – Entfall	□	□	□	□	–,-

■ Serienausstattung

□ Sonderausstattung

–,- Sonderausstattung ohne Mehr-/Minderpreis

RÄDER.

HIGHLIGHTS.



- 1 17" Leichtmetallräder V-Speiche 778
- 2 18" Leichtmetallräder V-Speiche 780 Bicolor
- 3 19" BMW Individual Leichtmetallräder Doppelspeiche 793 I Bicolor
- 4 19" Leichtmetallräder Y-Speiche 783 Bicolor
- 5 18" Leichtmetallräder Doppelspeiche 782 Bicolor

Abbildungen ähnlich. Irrtümer und Änderungen bleiben vorbehalten.

www.bmw.de/konfigurator

RÄDER.

RÄDER		420i	430i	420d	M440i xDrive	EUR inkl. 16 % MwSt. EUR ohne MwSt.
1S3	17" Leichtmetallräder V-Speiche 778 7,5Jx17 mit Bereifung 225/50	<input checked="" type="checkbox"/>	<input checked="" type="checkbox"/>	<input checked="" type="checkbox"/>		
1S5	18" Leichtmetallräder V-Speiche 780 Bicolor 7,5Jx18 mit Bereifung 225/45	<input type="checkbox"/>	<input type="checkbox"/>	<input type="checkbox"/>		1.208,74 1.042,02
1S6	18" Leichtmetallräder V-Speiche 780 Bicolor mit Notlaufeigenschaften 7,5Jx18 mit Bereifung 225/45	<input type="checkbox"/>	<input type="checkbox"/>	<input type="checkbox"/>		1.208,74 1.042,02
1WG	18" Leichtmetallräder V-Speiche 780 Bicolor mit Mischbereifung 7,5Jx18 mit Bereifung 225/45 vorn 8,5Jx18 mit Bereifung 255/40 hinten Nur in Verbindung M Sportfahrwerk inkl. Variabler Sportlenkung bzw. Adaptives M Fahrwerk inkl. Variabler Sportlenkung	<input type="checkbox"/>	<input type="checkbox"/>	<input type="checkbox"/>		1.413,45 1.218,49
1WH	18" Leichtmetallräder V-Speiche 780 Bicolor mit Mischbereifung und Notlaufeigenschaften 7,5Jx18 mit Bereifung 225/45 vorn 8,5Jx18 mit Bereifung 255/40 hinten Nur in Verbindung M Sportfahrwerk inkl. Variabler Sportlenkung bzw. Adaptives M Fahrwerk inkl. Variabler Sportlenkung	<input type="checkbox"/>	<input type="checkbox"/>	<input type="checkbox"/>		1.413,45 1.218,49
1UD	18" Leichtmetallräder Doppelspeiche 782 Bicolor 7,5Jx18 mit Bereifung 225/45	<input type="checkbox"/>	<input type="checkbox"/>	<input type="checkbox"/>		1.208,74 1.042,02
1UE	18" Leichtmetallräder Doppelspeiche 782 Bicolor mit Notlaufeigenschaften 7,5Jx18 mit Bereifung 225/45	<input type="checkbox"/>	<input type="checkbox"/>	<input type="checkbox"/>		1.208,74 1.042,02
1T0	19" Leichtmetallräder Y-Speiche 783 Bicolor mit Mischbereifung und Notlaufeigenschaften* 8Jx19 mit Bereifung 225/40 vorn 8,5Jx19 mit Bereifung 255/35 hinten In Verbindung mit Modell M Sport	<input type="checkbox"/>	<input type="checkbox"/>	<input type="checkbox"/>		2.076,31 1.789,92
	In Verbindung mit M Sportpaket Pro	<input type="checkbox"/>	<input type="checkbox"/>	<input type="checkbox"/>		1.004,04 865,55
		<input type="checkbox"/>	<input type="checkbox"/>	<input type="checkbox"/>		-,-
1PT	19" BMW Individual Leichtmetallräder Doppelspeiche 793 I Bicolor mit Mischbereifung und Notlaufeigenschaften 8Jx19 mit Bereifung 225/40 vorn 8,5Jx19 mit Bereifung 255/35 hinten In Verbindung mit Modell M Sport	<input type="checkbox"/>	<input type="checkbox"/>	<input type="checkbox"/>	<input type="checkbox"/>	2.417,47 2.084,03
	In Verbindung mit M Sportpaket Pro	<input type="checkbox"/>	<input type="checkbox"/>	<input type="checkbox"/>		1.004,04 865,55
		<input type="checkbox"/>	<input type="checkbox"/>	<input type="checkbox"/>		-,-
2VC	Reifenpannenset Reifendichtmittelflasche und elektrisch betriebener 12-Volt-Kompressor (zum Anschluss an 12-Volt-Steckdose) Nicht in Verbindung mit Notlaufeigenschaften	<input type="checkbox"/>	<input type="checkbox"/>	<input type="checkbox"/>	<input type="checkbox"/>	48,74 42,02

* Gegen Aufpreis auch mit Sportbereifung (ohne Notlaufeigenschaften) erhältlich.

BLEIBEN SIE IN DER SPUR.

Für die Originalbereifung Ihres BMW mit Erstzulassung ab 01.07.2020 und alle bei BMW erworbenen Komplettäder und Reifen mit Sternmarkierung erhalten Sie automatisch und ohne Zusatzkosten die 36-monatige BMW Reifenversicherung mit bis zu 100 % Kostenersatz im 1. Jahr. Erfahren Sie mehr unter www.bmw.de/reifenversicherung oder bei Ihrem BMW Partner. (Die BMW Reifenversicherung ist ein Produkt der Allianz Versicherungs-AG).

Die Angaben Kraftstoffverbrauch, CO₂-Emissionen und Effizienzklasse gelten in Abhängigkeit von der gewählten Räderkategorie und Sonderausstattung. Den fahrzeugindividuellen Verbrauchswert nach NEFZ und WLTP erhalten Sie im BMW Online-Konfigurator unter www.bmw.de/konfigurator oder bei Ihrem BMW Partner.

■ Serienausstattung

□ Sonderausstattung

-,- Sonderausstattung ohne Mehr-/Minderpreis

INTERIEUR.

HIGHLIGHTS.



1



2



3

- 1 **Nackenwärmer**, enthalten im Open Air Paket
- 2 **BMW Individual Lederlenkrad**
- 3 **Sitz mit aktiver Sitzbelüftung**

Abbildungen ähnlich. Irrtümer und Änderungen bleiben vorbehalten.

www.bmw.de/konfigurator

INTERIEUR.

		420i	430i	420d	M440i xDrive	EUR inkl. 16% MwSt. EUR ohne MwSt.
INTERIEUR/SITZE/LENKRÄDER						
4AT	Interieurleisten Schwarz hochglänzend mit Akzentleiste Perlglanz Chrom Nicht in Verbindung mit Modell M Sport	■	■	■		
4KL	Interieurleisten Aluminium Mesheffect mit Akzentleiste Perlglanz Chrom^[4]	□	□	□	□	146,22 126,05
	In Verbindung mit Modell M Sport	□	□	□		–,-
4KA	Interieurleisten Edelholzausführung Eiche Maser offenporig mit Akzentleiste Perlglanz Chrom	□	□	□	□	292,44 252,10
	In Verbindung mit Modell M Sport	□	□	□		146,22 126,05
		□	□	□		146,22 126,05
4KB	Interieurleisten Edelholzausführung Ahorn offenporig mit Akzentleiste Perlglanz Chrom	□	□	□	□	292,44 252,10
	In Verbindung mit Modell M Sport	□	□	□		146,22 126,05
		□	□	□		146,22 126,05
4KC	Interieurleisten Edelholzausführung Esche Graubraun hochglänzend mit Akzentleiste Perlglanz Chrom	□	□	□	□	292,44 252,10
	In Verbindung mit Modell M Sport	□	□	□		146,22 126,05
		□	□	□		146,22 126,05
4ML	BMW Individual Interieurleisten Pianolack Schwarz mit Akzentleiste Perlglanz Chrom	□	□	□	□	682,36 588,24
	In Verbindung mit Modell M Sport	□	□	□		536,13 462,18
		□	□	□		536,13 462,18



4

■ Serienausstattung

□ Sonderausstattung

–,- Sonderausstattung ohne Mehr-/Minderpreis

INTERIEUR.

INTERIEUR/SITZE/LENKRÄDER		420i	430i	420d	M440i xDrive	EUR inkl. 16 % MwSt. EUR ohne MwSt.
XED	BMW Individual Interieurleisten Aluminiumgewebe hochglänzend mit Akzentleiste Perlglanz Chrom ^[5]	<input type="checkbox"/>	<input type="checkbox"/>	<input type="checkbox"/>	<input type="checkbox"/>	682,36 588,24
					<input type="checkbox"/>	536,13 462,18
	In Verbindung mit Modell M Sport	<input type="checkbox"/>	<input type="checkbox"/>	<input type="checkbox"/>		536,13 462,18
XEU	BMW Individual Edelholzausführung Finline Schwarz mit Silbereffekt offenporig mit Akzentleiste Perlglanz Chrom	<input type="checkbox"/>	<input type="checkbox"/>	<input type="checkbox"/>	<input type="checkbox"/>	682,36 588,24
					<input type="checkbox"/>	536,13 462,18
	In Verbindung mit Modell M Sport	<input type="checkbox"/>	<input type="checkbox"/>	<input type="checkbox"/>		536,13 462,18
488	Lordosenstütze für Fahrer und Beifahrer ^[6] elektrisch verstellbar Im Umfang Business Paket Professional enthalten	<input type="checkbox"/>	<input type="checkbox"/>	<input type="checkbox"/>	<input type="checkbox"/>	243,69 210,08
4FH	Sitz mit aktiver Sitzbelüftung Belüftung durch Ventilatoren von Sitzfläche und Rückenlehne durch die perforierten Sitzbezüge, eigene Sitzgeometrie ohne Lehnenbreitenverstellung Nur in Verbindung mit Leder Vernasca MAFO/MAFX/MAH7/MAMU	<input type="checkbox"/>	<input type="checkbox"/>	<input type="checkbox"/>	<input type="checkbox"/>	877,31 756,30
4NH	Nackenwärmer wärmt den Nacken über 3-stufig einstellbaren Luftstrom zur Fahrt mit geöffnetem Verdeck auch bei geringen Außentemperaturen Im Umfang Open Air Paket enthalten	<input type="checkbox"/>	<input type="checkbox"/>	<input type="checkbox"/>	<input type="checkbox"/>	536,13 462,18
710	M Lederlenkrad ^[7] Im Umfang Modell M Sport enthalten	<input type="checkbox"/>	<input type="checkbox"/>	<input type="checkbox"/>	<input checked="" type="checkbox"/>	214,45 184,87
2XN	BMW Individual Lederlenkrad Nicht in Verbindung mit Modell M Sport	<input type="checkbox"/>	<input type="checkbox"/>	<input type="checkbox"/>		292,44 252,10
248	Lenkradheizung ^[8] erwärmt nach Einschalten in kürzester Zeit den Lenkradkranz auf eine angenehme Temperatur Im Umfang Open Air Paket enthalten	<input type="checkbox"/>	<input type="checkbox"/>	<input type="checkbox"/>	<input type="checkbox"/>	243,69 210,08

INTERIEUR/SITZE/LENKRÄDER		420i	430i	420d	M440i xDrive	EUR inkl. 16 % MwSt. EUR ohne MwSt.
4AW	Instrumententafel in Sensatec Instrumententafel Oberteil, Türbrüstungen und Oberteil Seitenverkleidung 2. Sitzreihe in Schwarz mit grauer Doppelnaht Im Umfang Modell M Sport enthalten In Verbindung mit Leder Vernasca MANL blaue Doppelnaht Nicht mit BMW Individual Instrumententafel lederbezogen	<input type="checkbox"/>	<input type="checkbox"/>	<input type="checkbox"/>	<input checked="" type="checkbox"/>	536,13 462,18
4M5	BMW Individual Instrumententafel lederbezogen Instrumententafel Oberteil und Türbrüstungen in Walknappa Schwarz, Unterteil in Leder Merino Schwarz	<input type="checkbox"/>	<input type="checkbox"/>	<input type="checkbox"/>	<input type="checkbox"/>	1.705,88 1.470,59
	In Verbindung mit Modell M Sport	<input type="checkbox"/>	<input type="checkbox"/>	<input type="checkbox"/>		1.169,74 1.008,40
		<input type="checkbox"/>	<input type="checkbox"/>	<input type="checkbox"/>		1.169,74 1.008,40
4U0	Galvanikapplikation für Bedienelemente – Tasten des Multifunktionslenkrades (in Verbindung mit SA710 „M Lederlenkrad“ in Schwarz) – Schaltzentrum Türe Fahrerseite und Beifahrerseite mit Fensterheber – Schalter Fensterheber vorn – Türverriegelungs-Schalter	<input type="checkbox"/>	<input type="checkbox"/>	<input type="checkbox"/>	<input type="checkbox"/>	97,47 84,03
441	Raucherpaket Aschenbecher und Zigarettenanzünder vorn	<input type="checkbox"/>	<input type="checkbox"/>	<input type="checkbox"/>	<input type="checkbox"/>	48,74 42,02



5



6



7



8

Abbildungen ähnlich. Irrtümer und Änderungen bleiben vorbehalten.

www.bmw.de/konfigurator

■ Serienausstattung

□ Sonderausstattung

–, – Sonderausstattung ohne Mehr-/Minderpreis

AUSSTATTUNGSPAKETE.

HIGHLIGHTS.



- 1 **BMW Laser Licht**, enthalten im Innovationspaket
- 2 **Windschutz**, enthalten im Open Air Paket
- 2 **HiFi Lautsprechersystem**, enthalten im Open Air Paket und M Sportpaket Pro

Abbildungen ähnlich. Irrtümer und Änderungen bleiben vorbehalten.

www.bmw.de/konfigurator

AUSSTATTUNGSPAKETE.

AUSSTATTUNGSPAKETE		420i	430i	420d	M440i xDrive	EUR inkl. 16 % MwSt. EUR ohne MwSt.
9D6	Business Paket Professional – BMW Live Cockpit Professional – Innen- und Außenspiegelpaket – Lordosenstütze für Fahrer und Beifahrer – Alarmanlage Weitere Informationen zum BMW Live Cockpit Professional finden Sie auf Seite 47	<input type="checkbox"/>	<input type="checkbox"/>	<input type="checkbox"/>	<input type="checkbox"/>	2.047,06 1.764,71
7R7	Innovationspaket – BMW Head-Up Display – BMW Laserlicht – BMW Selective Beam, der blendfreie Fernlichtassistent von BMW – Driving Assistant – Komfortzugang Nur in Verbindung mit Innen- und Außenspiegelpaket Ausstattungsalternative mit reduziertem Preis: Driving Assistant Professional	<input type="checkbox"/>	<input type="checkbox"/>	<input type="checkbox"/>	<input type="checkbox"/>	3.557,99 3.067,23
9BK	Open Air Paket – HiFi Lautsprechersystem – Nackenwärmer – Windschutz – Lenkradheizung Nicht in Verbindung mit M Sportpaket Pro Ausstattungsalternative mit reduziertem Preis: Harman Kardon Surround Sound System	<input type="checkbox"/>	<input type="checkbox"/>	<input type="checkbox"/>	<input type="checkbox"/>	1.315,96 1.134,45
33B	M Sportpaket Pro – BMW Individual Hochglanz Shadow Line mit erweiterten Umfängen – BMW Individual Leuchten Shadow Line – M Sportbremse, blau – 1" größere M Leichtmetallräder oder BMW Individual Leichtmetallräder* – M Sicherheitsgurte – HiFi Lautsprechersystem Nur in Verbindung mit Modell M Sport Nicht in Verbindung mit Open Air Paket Ausstattungsalternative mit reduziertem Preis: Harman Kardon Surround Sound System, M Sportbremse, rot hochglänzend und Sportreifen	<input type="checkbox"/>	<input type="checkbox"/>	<input type="checkbox"/>	<input type="checkbox"/>	2.826,89 2.436,97 2.339,50 2.016,81
71C	M Carbon Exterieurpaket Ausstattungsumfänge in Carbon: – Blenden Air Curtain vorn – Spiegelkappen – Diffusoreinsatz hinten Nur in Verbindung mit Modell M Sport oder M Sportpaket Pro Nicht in Verbindung mit Anhängerkupplung und Spiegelkappen schwarz	<input type="checkbox"/>	<input type="checkbox"/>	<input type="checkbox"/>	<input type="checkbox"/>	2.436,97 2.100,84

* Gegen Aufpreis auch mit Sportbereifung (ohne Notlaufeigenschaften) erhältlich.

■ Serienausstattung □ Sonderausstattung

–, – Sonderausstattung ohne Mehr-/Minderpreis

FAHRDYNAMIK.

HIGHLIGHTS.



¹ **Schaltwippen am Lenkrad,**
enthalten in 8-Gang Steptronic Sport
Getriebe

² **8-Gang Steptronic Sport Getriebe**

FAHRDYNAMIK.

		420i	430i	420d	M440i xDrive	EUR inkl. 16% MwSt. EUR ohne MwSt.
ANTRIEB / FAHRDYNAMIK / FAHRWERK						
2TB	8-Gang Steptronic Sport Getriebe mit elektronischem Wählhebel Schaltwippen am Lenkrad und Launch Control Im Umfang Modell M Sport enthalten	<input type="checkbox"/>	<input type="checkbox"/>	<input type="checkbox"/>	<input checked="" type="checkbox"/>	194,96 168,07
704	M Sportfahrwerk inkl. Variabler Sportlenkung straffere Feder-/Dämpferauslegung Im Umfang Modell M Sport enthalten	<input type="checkbox"/>	<input type="checkbox"/>	<input type="checkbox"/>	<input checked="" type="checkbox"/>	584,87 504,20
2VF	Adaptives M Fahrwerk inkl. Variabler Sportlenkung Dämpfersteuerung über Fahrerlebnisschalter, deutliche Spreizung zwischen komfortabler und sportlicher Fahrwerksauslegung inkl. Erweiterung des Fahrerlebnisschalters um den Adaptiven Modus	<input type="checkbox"/>	<input type="checkbox"/>	<input type="checkbox"/>	<input type="checkbox"/>	1.169,74 1.008,40
	In Verbindung mit Modell M Sport	<input type="checkbox"/>	<input type="checkbox"/>	<input type="checkbox"/>	<input type="checkbox"/>	584,87 504,20
2T4	M Sportdifferenzial die in Abhängigkeit der Fahrsituation stufenlose Sperre des Hinterachsgetriebes verhindert ein Durchdrehen eines einzelnen Hinterrades und stellt somit in allen Fahrsituationen optimale Traktion bereit		<input type="checkbox"/>		<input checked="" type="checkbox"/>	1.364,71 1.176,47

ASSISTENZSYSTEME UND KOMFORT.

HIGHLIGHTS.



1



2



3

- 1 Ambientes Licht
- 2 Driving Assistant Professional
- 3 BMW Laserlicht, enthalten im Innovationspaket

Abbildungen ähnlich. Irrtümer und Änderungen bleiben vorbehalten.

www.bmw.de/konfigurator

ASSISTENZSYSTEME UND KOMFORT.

		420i	430i	420d	M440i xDrive	EUR inkl. 16 % MwSt. EUR ohne MwSt.
FAHRERASSISTENZSYSTEME						
5AL	Active Protection Sicherheitspaket zur Einleitung von Schutzmaßnahmen für die Fahrzeuginsassen in drohenden Unfallsituationen, u. a. Gurtstrafung für Fahrer und Beifahrer, Schließen der Scheiben und falls vorhanden, des Glasdachs	<input type="checkbox"/>	<input type="checkbox"/>	<input type="checkbox"/>	<input type="checkbox"/>	341,18 294,12
5AS	Driving Assistant kamera- und radarbasiertes Fahrerassistenzsystem bestehend aus: – Spurverlassenswarnung: erkennt Spurmarkierungen ab ca. 70 km/h und warnt per Lenkrad-Vibration vor ungewolltem Verlassen der Fahrspur – Spurwechselwarnung: Überwachung der seitlichen Fahrzeugumgebung, Erkennung von Fahrzeugen im „toten Winkel“ ab ca. 20 km/h bei gewolltem Spurwechsel, haptische Warnung am Lenkrad (Vibration) und optische Anzeige im Außenspiegel – Frontkollisionswarnung mit Bremsengriff: umfasst die Auffahr- und Personenwarnung mit City-Bremsfunktion – Querverkehrswarnung hinten: warnt vor möglichen Kollisionen mit Querverkehr, z. B. beim rückwärts Ausparken, in Verbindung mit Rückfahrkamera zusätzlich Echtbild-Anzeige im Control Display – Prävention Heckkollision: warnt nachfolgenden Verkehr per Warnblinkanlage durch Blinken in doppelter Frequenz bei Erkennung von drohender Heckkollision – Speed Limit Info inkl. Überholverbotsanzeige und Anzeige vorausliegender Geschwindigkeitsbegrenzungen Im Umfang Innovationspaket enthalten Nur in Verbindung mit Innen- und Außenspiegelpaket	<input type="checkbox"/>	<input type="checkbox"/>	<input type="checkbox"/>	<input type="checkbox"/>	877,31 756,30
5AU	Driving Assistant Professional (enthält alle Inhalte des Driving Assistant) kamera- und radarbasiertes Fahrerassistenzsystem bestehend aus: – Aktive Geschwindigkeitsregelung mit Stop&Go-Funktion (30 km/h bis 210 km/h) – Automatischer Speed Limit Assist: auf Wunsch werden automatisch die vorausschauend erkannten Geschwindigkeitsbegrenzungen übernommen – Spurhalteassistent mit aktivem Seitenkollisionsschutz: korrigierende Lenkeingriffe im Geschwindigkeitsbereich 70 km/h bis 210 km/h, zum Halten der Spur – Ampelerkennung: Erweiterung der Haltefunktion der Aktiven Geschwindigkeitsregelung um Reaktion auf Ampeln bis 80 km/h – Querverkehrswarnung vorn: warnt vor möglichen Kollisionen bei schlecht einsehbaren Verkehrssituationen – Ausweichhilfe: unterstützt in kritischen Auffahrsituationen, wenn ein Ausweichen noch möglich ist. Die Ausweichhilfe ist von 30 km/h bis 160 km/h verfügbar – Kreuzungswarnung mit City-Bremsfunktion: Warnung in Vorfahrtsituationen und bei Stoppschildern, Bremsunterstützung mit optischer/akustischer Warnung inkl. aktivem Bremsengriff bei drohender Kollision mit Querverkehr bis 85 km/h – Falschfahrwarnung: Warnung bei Einfahrverbotsschildern – Nothalteassistent: kann das Fahrzeug im Falle eines med. Notfalls für kurze Zeit führen und zum Stillstand bringen – Lenk- und Spurführungsassistent: unterstützt im Bereich 0 km/h bis 210 km/h durch korrigierende Lenkeingriffe die Spurmitte zu halten und entlastet den Fahrer von Fahraufgaben, insbesondere in Stausituationen sowie in Engstellen auf Autobahnen (z. B. Baustellen) – Rettungsgassenassistent: In einer Stausituation fährt das Fahrzeug automatisch an den Fahrspurrand (innerhalb der Fahrspur) Nur in Verbindung mit Business Paket Professional und Innen- und Außenspiegelpaket Nicht in Verbindung mit Driving Assistant und Aktive Geschwindigkeitsregelung mit Stop&Go-Funktion In Verbindung mit Innovationspaket	<input type="checkbox"/>	<input type="checkbox"/>	<input type="checkbox"/>	<input type="checkbox"/>	1.949,58 1.680,67
5DF	Aktive Geschwindigkeitsregelung mit Stop&Go-Funktion kamera- und radarbasiertes Fahrerassistenzsystem, Aktive Geschwindigkeitsregelung im Bereich 30 bis 160 km/h mit Abstandsregelung, geschwindigkeitsabhängiger Abstand zum vorausfahrenden Fahrzeug in 4 Stufen wählbar, Frontkollisionswarnung mit Bremsengriff, Stop&Go-Funktion, Speed Limit Info inkl. Überholverbotsanzeige, manueller Speed Limit Assist	<input type="checkbox"/>	<input type="checkbox"/>	<input type="checkbox"/>	<input type="checkbox"/>	438,65 378,15

■ Serienausstattung

□ Sonderausstattung

–,– Sonderausstattung ohne Mehr-/Minderpreis

ASSISTENZSYSTEME UND KOMFORT.

FAHRERASSISTENZSYSTEME		420i	430i	420d	M440i xDrive	EUR inkl. 16 % MwSt. EUR ohne MwSt.
5DM	Parking Assistant kamera- und ultraschallbasiertes Parkassistenzsystem bestehend aus: – Parkassistent: erleichtert das Einparken in Längsparklücken und Querparklücken sowie Ausparken aus Parklücken parallel zur Fahrbahn (Lenken, Gasgeben, Bremsen) – Rückfahrkamera: optische Anzeige des hinteren Fahrzeugbereichs im Control Display, Kamera in der Heckklappe, Assistenzfunktionen: Parkhilfslinien, Hindernismarkierung und in Verbindung mit Anhängerkupplung Zoom-Funktion – Active PDC: die Notbremsfunktion Active PDC unterstützt beim rückwärts Einparken (bis zu 5 km/h). Sie reagiert auf kollisionskritische Hindernisse im Heck- und Seitenbereich und vermeidet bzw. minimiert so einen möglichen Schaden – Einparkhilfe Seite: System merkt sich Hindernisse beim Vorbeifahren und zeigt deren Abstand zum Seitenbereich des Fahrzeugs im Control Display an – Rückfahrassistent: speichert in Vorwärtsfahrt die letzten 50 m eines vom Fahrer selbst ausgeführten Einfahrtsweges ab, um diesen Weg auf Fahrerwunsch beim Zurücksetzen wieder abzufahren Nicht in Verbindung mit Parking Assistant Plus	<input type="checkbox"/>	<input type="checkbox"/>	<input type="checkbox"/>	<input type="checkbox"/>	438,65 378,15
5DN	Parking Assistant Plus^[4] (enthält alle Inhalte des Parking Assistant) kamera- und ultraschallbasiertes Parkassistenzsystem bestehend aus: – Surround View inkl. Top View, Panorama View und 3D View: Kameras vorn in den Außenspiegeln, 360°-Rundumblick um das Fahrzeug, automatische Aktivierung über Speicherung persönlicher Ortpunkte – Remote 3D View: Übertragung von statischen Bildern vom Fahrzeugumfeld via Mobilfunk auf mobile Endgeräte Nur in Verbindung mit Innen- und Außenspiegelpaket Nicht in Verbindung mit Parking Assistant	<input type="checkbox"/>	<input type="checkbox"/>	<input type="checkbox"/>	<input type="checkbox"/>	926,05 798,32

FUNKTIONALITÄT

536	Standheizung individuelles Temperieren des Fahrgastraums bei kälteren Temperaturen mittels Heizgerät ohne Inbetriebnahme des Motors, Vermeiden zugefrorener und beschlagener Scheiben, Abfahrzeitkonzept mit voreingestellter Wunschtemperatur, inkl. Standlüftung bei wärmeren Temperaturen für einen kühleren Innenraum, Aktivierung per iDrive Controller oder über Smartphone-App	<input type="checkbox"/>	<input type="checkbox"/>	<input type="checkbox"/>	<input type="checkbox"/>	1.559,67 1.344,54
4UR	Ambientes Licht – umfasst 11 vordefinierte, wählbare Lichtdesigns in 6 Farben mit Kontur- und Ambientebeleuchtung in u. a. Instrumententafel, Mittelkonsole vorn, Türverkleidung vorn und hinten, Kartentaschen und Fußraum – Welcome Light Carpet im Ein- und Ausstiegsbereich links und rechts – dynamische Funktion des Konturlichtes für 4 Anwendungsfälle: Welcome, Goodbye, offene Tür und Telefonanruf Im Umfang Modell M Sport enthalten	<input type="checkbox"/>	<input type="checkbox"/>	<input type="checkbox"/>	<input checked="" type="checkbox"/>	341,18 294,12



Abbildungen ähnlich. Irrtümer und Änderungen bleiben vorbehalten.

FUNKTIONALITÄT

FUNKTIONALITÄT		420i	430i	420d	M440i xDrive	EUR inkl. 16 % MwSt. EUR ohne MwSt.
5A1	LED-Nebelscheinwerfer Im Umfang Modell M Sport enthalten	<input type="checkbox"/>	<input type="checkbox"/>	<input type="checkbox"/>	<input type="checkbox"/>	146,22 126,05
5AC	Fernlichtassistent automatisches Ein- und Ausschalten des Fernlichts Im Umfang Innovationspaket oder BMW Laserlicht enthalten	<input type="checkbox"/>	<input type="checkbox"/>	<input type="checkbox"/>	<input type="checkbox"/>	155,96 134,45
5AZ	BMW Laserlicht – LED-Abblendlicht – LED-Fernlicht mit Laser-Modul (ab 60 km/h) – Tagfahrlicht „Iconlight“, Fahrtrichtungsanzeiger und Abbiegelicht in LED-Technologie – inkl. Adaptives Kurvenlicht und BMW Selective Beam, der blendfreie Fernlichtassistent von BMW Technischer Umfang: – LED für hohe Lichtmenge und Ausleuchtung in der Breite – Laser-Fernlicht-Modul mit über 500 m Reichweite Inkl. spezifischen Designelementen in Blau sowie exklusivem Schriftzug „BMW Laser“ Im Umfang Innovationspaket enthalten Nur in Verbindung mit Fernlichtassistent	<input type="checkbox"/>	<input type="checkbox"/>	<input type="checkbox"/>	<input type="checkbox"/>	1.462,18 1.260,50
430	Innen- und Außenspiegelpaket Außenspiegel an Fahrerseite automatisch abblendend, Außenspiegel elektrisch anklappbar, Bordsteinautomatik für Beifahrer-Außenspiegel (beim Einlegen des Rückwärtsgangs) Im Umfang Business Paket Professional enthalten	<input type="checkbox"/>	<input type="checkbox"/>	<input type="checkbox"/>	<input type="checkbox"/>	311,94 268,91
322	Komfortzugang schlüsselloser Zugang zum Fahrzeug an den Türen und der Heckklappe, inkl. Welcome Inszenierung, schlüssellose, automatische Ent-/ Verriegelung, BMW Digital Key auf einem iPhone – sofern kompatibel – oder die Key Card mit folgenden Funktionen: Ent- und Verriegelung sowie Starten des Fahrzeugs Im Umfang Innovationspaket enthalten	<input type="checkbox"/>	<input type="checkbox"/>	<input type="checkbox"/>	<input type="checkbox"/>	584,87 504,20
302	Alarmanlage inkl. Diebstahlsicherung, Innenraumschutz, Neigungsalarmsgeber und Notstromsirene Im Umfang Business Paket Professional enthalten	<input type="checkbox"/>	<input type="checkbox"/>	<input type="checkbox"/>	<input type="checkbox"/>	487,40 420,17
3AC	Anhängerkupplung^[5] mit elektrisch schwenkbarem Kugelkopf und Anhängerstabilisierungskontrolle	<input type="checkbox"/>	<input type="checkbox"/>	<input type="checkbox"/>	<input type="checkbox"/>	1.072,27 924,37
387	Windschutz^[6] platzsparende Unterbringung hinter der Fondsitzelehne Im Umfang Open Air Paket enthalten	<input type="checkbox"/>	<input type="checkbox"/>	<input type="checkbox"/>	<input type="checkbox"/>	350,92 302,52



■ Serienausstattung

□ Sonderausstattung



–,– Sonderausstattung ohne Mehr-/Minderpreis

CONNECTIVITY.

HIGHLIGHTS.



1 **BMW Live Cockpit Professional**, enthalten im Business Paket Professional

2 **Telefonie mit Wireless Charging**

3 **BMW Head-Up Display**, enthalten im Innovationspaket

Abbildungen ähnlich. Irrtümer und Änderungen bleiben vorbehalten.

www.bmw.de/konfigurator

CONNECTIVITY.

		420i	430i	420d	M440i xDrive	EUR inkl. 16% MwSt. EUR ohne MwSt.
NAVIGATION / INFOTAINMENT						
9D6	Business Paket Professional – Innen- und Außenspiegelpaket – Lordosenstütze für Fahrer und Beifahrer – Alarmanlage	<input type="checkbox"/>	<input type="checkbox"/>	<input type="checkbox"/>	<input type="checkbox"/>	2.047,06 1.764,71
6U3	BMW Live Cockpit Professional Displayverbund bestehend aus einem voll digitalen, frei programmierbaren 12,3" Instrumentendisplay und einem hochauflösenden 10,25" Touch-Display (1920 x 1080 Pixel) inkl. Splitscreen-Funktion, Anzeigen individuell konfigurierbar (Widget) – Navigations- und Entertainment-System: Radio mit Vierfach-Tuner mit Diversity-Empfang und RDS; 2 USB-Anschlüsse, 1 x USB Typ C Anschluss in Mittelarmlehne erweitert mit Datenübertragung; Bluetooth-/WiFi-Schnittstelle zur kabellosen Verbindung mit mobilen Endgeräten für zum Beispiel Bluetooth-Audio-Streaming – Navigationsfunktion mit Abbildung des aktuellen Straßenverlaufs, Pfeildarstellung, Kartendarstellung nord- und fahrtweisend sowie perspektivisch, 3D Landmarks, Micro City Models, Freitextsuche für Adressen und Sonderziele, Zielführungshinweise mit Autozoom-Funktion – Navigationskarten-Update Over-the-Air (Ota): 3 Jahre kostenfreies automatisches Kartenupdate bis zu 4 x pro Jahr im Rahmen von BMW ConnectedDrive. Alternativ für 3 Jahre lizenzkostenfreies Kartenupdate über BMW ConnectedDrive bei Ihrem BMW Händler oder Ihrer BMW Niederlassung (zzgl. Installationskosten) – 4G-LTE-Connectivity , bestehend aus einer fest verbauten 4G-Netz fähigen SIM-Karte im Fahrzeug, Intelligenter Notruf, BMW Teleservices, BMW Online Services (z. B. Wetter, News) sowie BMW Connected Dienste – WiFi-Direct: kabellose Verbindung von mobilen Endgeräten (z. B. Apple CarPlay)	<input type="checkbox"/>	<input type="checkbox"/>	<input type="checkbox"/>	<input type="checkbox"/>	1.072,27 924,37
610	BMW Head-Up Display vollfarbige Projektion von Informationen auf die Windschutzscheibe, Anzeigen sind ausstattungsabhängig, z. B. Navigationshinweise, Geschwindigkeit, Speed Limit Info, Überholverbotsanzeige, Speed Limit Assist, Entertainment und Kommunikation, Informationen und Warnungen der Fahrerassistenzsysteme Im Umfang Innovationspaket enthalten	<input type="checkbox"/>	<input type="checkbox"/>	<input type="checkbox"/>	<input type="checkbox"/>	1.072,27 924,37

Informationen zu den BMW ConnectedDrive Diensten, die Allgemeinen Geschäfts- und Nutzungsbedingungen BMW ConnectedDrive sowie die rechtlichen Hinweise zum Datenschutz finden Sie unter www.bmw.de/connecteddrive_informationen. Für Fragen können Sie sich auch an die BMW ConnectedDrive Hotline wenden, die telefonisch von **Montag bis Sonntag von 8:00 bis 20:00 Uhr** unter **Tel. +49 89 1250-160 10** sowie per E-Mail unter bmw-connecteddrive@bmw.de zur Verfügung steht.

■ Serienausstattung

□ Sonderausstattung

–,– Sonderausstattung ohne Mehr-/Minderpreis

CONNECTIVITY.

NAVIGATION / INFOTAINMENT

	420i	430i	420d	M440i xDrive	EUR inkl. 16 % MwSt. EUR ohne MwSt.
6NW Telefonie mit Wireless Charging drahtlose Verbindung des Telefons mit dem Fahrzeug Smartphoneablage vorn vor den Cupholdern mit induktivem Laden gemäß Qi-Standard für geeignete Mobiltelefone (inklusive LED-Ladezustandsanzeige und Handy-Vergessens-Warnung), Verbindung zur Außenantenne möglich, für ausgewählte Smartphones ohne induktive Ladefunktion gemäß Qi-Standard spezielle Ladehüllen über BMW Teile und Zubehör erhältlich Erweiterte Funktionalitäten (z. T. abhängig vom Bluetooth-/USB-Gerät): – verbesserte Freisprechfähigkeit für Beifahrer durch ein zweites Mikrofon – Bluetooth-Audio-Streaming – WLAN-Hotspot-Vorbereitung: Möglichkeit zur Nutzung der im Fahrzeug fest verbauten SIM-Karte (kostenpflichtige Registrierung bei Nutzung notwendig) – 2 Telefone und 1 Audio-Player gleichzeitig per Bluetooth koppelbar – Darstellung von Organizer-Inhalten und Kontaktfotos aus dem Adressbuch – Anzeige der Album-Cover – Software-Update für Multimedia und Telefonie über USB-Schnittstelle	<input type="checkbox"/>	<input type="checkbox"/>	<input type="checkbox"/>	<input type="checkbox"/>	487,40 420,17
676 HiFi Lautsprechersystem 10 Lautsprecher, digitaler Verstärker (205 Watt) Im Umfang Open Air Paket und M Sportpaket Pro enthalten	<input type="checkbox"/>	<input type="checkbox"/>	<input type="checkbox"/>	<input type="checkbox"/>	341,18 294,12
688 Harman Kardon Surround Sound System 16 Lautsprecher, digitaler Verstärker mit individuell einstellbarem Equalizer (464 Watt) In Verbindung mit Open Air Paket	<input type="checkbox"/>	<input type="checkbox"/>	<input type="checkbox"/>	<input type="checkbox"/>	877,31 756,30 536,13 462,18
In Verbindung mit M Sportpaket Pro	<input type="checkbox"/>	<input type="checkbox"/>	<input type="checkbox"/>	<input type="checkbox"/>	536,13 462,18
6DR BMW Drive Recorder ermöglicht die Aufnahme eines Videos von der Fahrzeugumgebung und das Abspielen dieses Videos auf dem zentralen Informationsdisplay, über USB-Export auch auf dem CE-Device. Wichtige Fahrzeuginformationen, wie z. B. Geschwindigkeit, GPS-Position werden synchron mit dem Video gespeichert Nur in Verbindung mit Parking Assistant Plus	<input type="checkbox"/>	<input type="checkbox"/>	<input type="checkbox"/>	<input type="checkbox"/>	194,96 168,07

Abbildungen ähnlich. Irrtümer und Änderungen bleiben vorbehalten.

www.bmw.de/konfigurator

Informationen zu den BMW ConnectedDrive Diensten, die Allgemeinen Geschäfts- und Nutzungsbedingungen BMW ConnectedDrive sowie die rechtlichen Hinweise zum Datenschutz finden Sie unter www.bmw.de/connecteddrive_informationen. Für Fragen können Sie sich auch an die BMW ConnectedDrive Hotline wenden, die telefonisch von **Montag bis Sonntag von 8:00 bis 20:00 Uhr** unter **Tel. +49 89 1250 -160 10** sowie per E-Mail unter bmw-connecteddrive@bmw.de zur Verfügung steht.

■ Serienausstattung

□ Sonderausstattung

–, – Sonderausstattung ohne Mehr-/Minderpreis

BMW SERVICE INCLUSIVE.



Keine Gedanken mehr an Kosten für Wartungsarbeiten und Verschleißreparaturen verschwenden: Mit BMW Service Inclusive geht dieser Wunsch in Erfüllung. Sie leisten eine einmalige Zahlung, und damit sind alle inbegriffenen Werkstattleistungen bei Ihrem BMW Service Partner abgedeckt und Sie sind bequem, sicher und stressfrei unterwegs. Unter dem Strich gewinnen Sie so nicht nur Planungssicherheit, sondern sparen auch bares Geld.

Mehr unter www.bmw.de/serviceinclusive

BMW FINANCIAL SERVICES.



Sie wünschen sich für Ihren BMW nur noch eines: die perfekte finanzielle Lösung? Eine, die genügend Spielraum auch für andere Wünsche lässt? BMW Financial Services bietet Ihnen maßgeschneiderte Konzepte für Leasing, Finanzierung und Versicherung – individuell abgestimmt auf Ihre Bedürfnisse und Ihr Budget.

Mehr unter www.bmw.de/fs

BMW DRIVING EXPERIENCE.



Für alle, die reine Fahrfreude erleben wollen, bieten wir eine Vielzahl an Trainingsvarianten, in denen Sie Ihr Fahrkönnen individuell ausbauen können. Ganz gleich, für welches Training Sie sich entscheiden, ob Sommer oder Winter, der Fahrspaß ist immer garantiert.

Buchen Sie jetzt Ihr Training unter +49 (0)89 1250 16 444 * oder www.bmw-drivingexperience.com

* zum gültigen Ortstarif

BMW GEWÄHRLEISTUNGS-VERLÄNGERUNGS-PAKETE.



BMW Gewährleistungsverlängerungs-Pakete geben Ihnen die Möglichkeit, Ansprüche auf Mängelbeseitigung auch nach Ablauf des für Ihren BMW gültigen Gewährleistungszeitraums geltend zu machen.

Mehr unter www.bmw.de/gewaehrleistungsverlaengerungs-pakete

BMW WELT.



Ihre Automobilabholung in der BMW Welt in München macht einen großen Tag zu einem unvergesslichen Event. Erleben Sie die Übergabe Ihres neuen BMW, eingebettet in ein perfekt auf Sie abgestimmtes Rahmenprogramm.

Informieren Sie sich gerne vorab bei Ihrem BMW Partner vor Ort, online unter www.bmw-welt.com/automobilabholung, telefonisch unter 089 1250 160 20 oder schicken Sie uns eine E-Mail an infowelt@bmw-welt.com.

MEIN BMW: IHRE KUNDENWELT.



Ihr persönliches Portal rund um Ihren aktuellen BMW:

- exklusive Inhalte
- nützliche Services
- attraktive Gewinnspiele
- spannende Erlebnisse und Events

Jetzt anmelden und mitmachen: www.MeinBMW.de

TECHNISCHE DATEN.

BMW 4er Cabrio		420i	430i	420d	M440i xDrive
----------------	--	------	------	------	--------------

Gewicht					
Leergewicht EG ¹	kg	1765	1790	1850	1965
Zulässiges Gesamtgewicht	kg	2185	2200	2270	2390
Zuladung	kg	495	485	495	500
Zulässige ungebremste Anhängelast ²	kg	750	750	750	750
Zulässige gebremste Anhängelast bis max. 12% Steigung / max. 8% Steigung ²	kg	1600/1600	1600/1600	1600/1600	1800/1800
Gepäckraumvolumen	l	300–385	300–385	300–385	300–385

Motor ^{3,4}					
Zylinder/Ventile		4/4	4/4	4/4	6/4
Hubraum	cm ³	1998	1998	1995	2998
Nennleistung/ Nenn Drehzahl	kW (PS)/ 1/min	135 (184)/ 5000–6500	190 (258)/ 5000–6500	140 (190)/ 4000–4000	275 (374)/ 5500–6500
48 V Mild-Hybrid-Technologie	kW (PS)	–	–	8 (11)	8 (11)
Max. Drehmoment/Drehzahl	Nm/1/min	300/ 1350–4000	400/ 1550–4400	400/ 1750–2500	500/ 1900–5000

Kraftübertragung					
Antriebsart		Hinterrad	Hinterrad	Hinterrad	Allrad
Seriengeräte		8-Gang Steptronic	8-Gang Steptronic	8-Gang Steptronic	8-Gang Steptronic Sport

Fahrleistung					
Höchstgeschwindigkeit	km/h	236	250 ⁵	236	250 ⁵
Beschleunigung 0–100 km/h	s	8.2	6.2	7.6	4.9

Verbrauch ^{3,4} – Alle Motoren erfüllen die EU6-Abgasnorm					
Innerorts (NEFZ)	l/100 km	7,4–7,1	7,8–7,5	5,0–4,7	9,3–8,9
Außerorts (NEFZ)	l/100 km	5,4–4,9	5,6–5,2	4,3–3,9	6,2–5,8
Kombiniert (NEFZ)	l/100 km	6,1–5,7	6,4–6,0	4,5–4,2	7,4–6,9
Abgasnorm (typzugelassen)		Euro 6d	Euro 6d	Euro 6d	Euro 6d
CO ₂ -Emission kombiniert ⁷ (NEFZ)	g/km	140–131	147–138	119–111	169–159
Effizienzklasse		A	B–A	A+	B
Tankinhalt, ca.	l	59	59	59	59

Räder/Reifen					
Reifendimension		225/50 R17 98 YXL 225/50 R17 98 YXL	225/50 R17 98 YXL 225/50 R17 98 YXL	225/50 R17 98 YXL 225/50 R17 98 YXL	225/45 R18 95 YXL 255/40 R18 99 YXL
Raddimension		7,5Jx17	7,5Jx17	7,5Jx17	7,5Jx18 8,5Jx18
Material		Leichtmetall	Leichtmetall	Leichtmetall	Leichtmetall

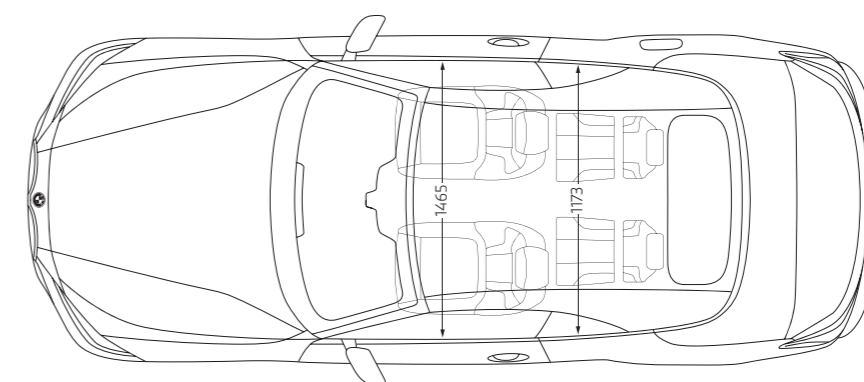
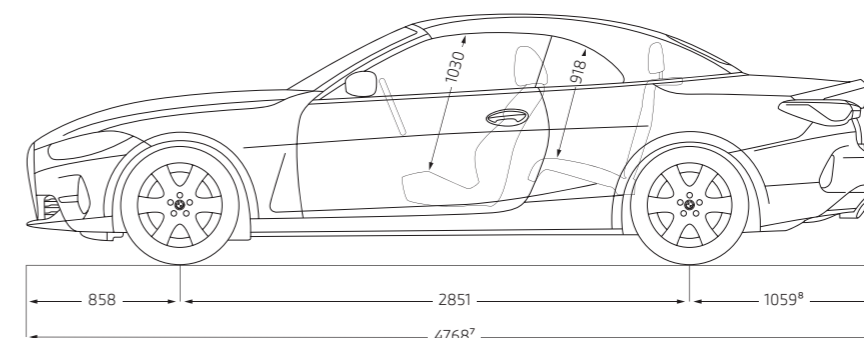
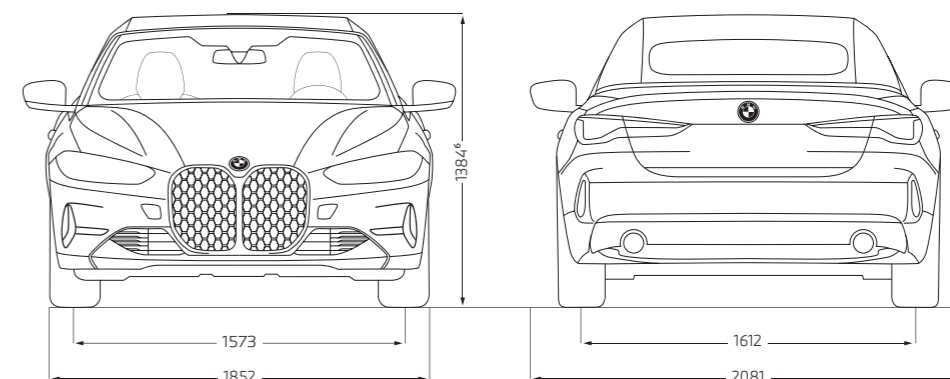

¹ Das EG-Leergewicht bezieht sich auf ein Fahrzeug mit serienmäßiger Ausstattung und beinhaltet keine Sonderausstattungen. Im Leergewicht sind 90% Tankfüllung sowie 75 kg für den Fahrer berücksichtigt. Optionale Ausstattungen können das Gewicht des Fahrzeugs, die Nutzlast sowie bei Einfluss auf die Aerodynamik die Höchstgeschwindigkeit verändern.

² Das tatsächliche Gesamtgewicht des Anhängers darf die maximal zulässige Anhängelast unter Berücksichtigung der maximal zulässigen Stützlast (75 kg) nicht übersteigen.

³ Angaben zu Leistung für Benzinmotoren beziehen sich auf den Betrieb mit Kraftstoff. Angaben zu Verbrauch beziehen sich auf den Betrieb mit Referenzkraftstoff gemäß VO (EU) 715/2007. Kraftstoffqualitäten bleifrei ROZ 91 und höher mit einem maximalen Ethanol-Anteil von 10% (E10) sind zulässig. BMW empfiehlt die Verwendung von Superbenzin bleifrei ROZ 95.

⁴ Die Angaben zu Kraftstoffverbrauch, CO₂-Emissionen und Stromverbrauch wurden nach dem vorgeschriebenen Messverfahren VO (EU) 715/2007 in der jeweils geltenden Fassung ermittelt. Die Angaben beziehen sich auf ein Fahrzeug in Basisausstattung in Deutschland, die Spannweiten berücksichtigen Unterschiede in der gewählten Rad- und Reifengröße und der optionalen Sonderausstattung und können sich während der Konfiguration verändern. Die Angaben sind bereits auf Basis des neuen WLTP-Testzyklus ermittelt und zur Vergleichbarkeit auf NEFZ zurückgerechnet. Bei diesen Fahrzeugen können für die Bemessung von Steuern und anderen fahrzeugbezogenen Abgaben, die (auch) auf den CO₂-Ausstoß abstellen, andere als die hier angegebenen Werte gelten.

⁵ Elektronisch abgeregelt.

⁶ BMW M440i xDrive: 1394 mm.

⁷ BMW M440i xDrive: 4770 mm.

⁸ BMW M440i xDrive: 1061 mm.

Weitere Informationen zum offiziellen Kraftstoffverbrauch und den offiziellen spezifischen CO₂-Emissionen neuer Personenkraftwagen können dem „Leitfaden über den Kraftstoffverbrauch, die CO₂-Emissionen und den Stromverbrauch neuer Personenkraftwagen“ entnommen werden, der an allen Verkaufsstellen, bei der Deutschen Automobil Treuhand GmbH (DAT), Hellmuth-Hirth-Str. 1, 73760 Ostfildern-Schornhausen und unter <http://www.dot.de/angebote/verlagsprodukte/leitfaden-kraftstoffverbrauch.html> unentgeltlich erhältlich ist.

Die Angaben Kraftstoffverbrauch, CO₂-Emissionen und Effizienzklasse gelten in Abhängigkeit von der gewählten Räderkategorie und Sonderausstattung. Den fahrzeugindividuellen Verbrauchswert nach NEFZ und WLTP erhalten Sie im BMW Online-Konfigurator unter www.bmw.de/konfigurator oder bei Ihrem BMW Partner.

Die technischen Daten, Verbrauchswerte und Anhängelasten beziehen sich nur auf ein Fahrzeug mit ab Werk verbauter Serien- und Sonderausstattung. Nachträglich verbaute Zubehör- bzw. Anbauteile sind nicht berücksichtigt.



BMW SERVICE INCLUSIVE: FÜR ALLE, DIE WEITER DENKEN – BIS ZU 120.000 KILOMETER.

EINMAL ABSCHLIESSEN
UND LANGFRISTIG SPAREN.

BMW Service

Einfach sicher, einfach flexibel und einfach clever: Mit BMW Service Inclusive haben Sie Anspruch auf alle im jeweiligen Paket eingeschlossenen Serviceleistungen. Sie zahlen dabei nur einmal und haben die Wahl zwischen zwei Leistungsumfängen: BMW Service Inclusive umfasst alle regulären Wartungsarbeiten, BMW Service Inclusive Plus zusätzlich die wichtigsten Verschleißreparaturen. Mehr Informationen bei Ihrem BMW Service Partner oder unter www.bmw.de/serviceinclusive



© BMW AG, München/Deutschland. Nachdruck,
auch auszugsweise, nur mit schriftlicher
Genehmigung von BMW AG, München.