

BMW X3



www.bmw.de

Freude am Fahren



DER BMW X3.

BMW EFFICIENT DYNAMICS.
WENIGER VERBRAUCH. MEHR FAHRFREUDE.

THE NEXT
100 YEARS





2016 feiert die Marke BMW ihr 100jähriges Jubiläum. Erfahren Sie hierzu mehr unter bmw.de/next100



DARF ES EIN BISSCHEN MEHR SEIN?

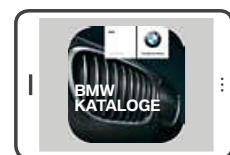

Entdecken Sie den BMW X3 digital und interaktiv: Einfach die BMW Kataloge-App für Ihr Gerät herunterladen und das gewünschte Modell auswählen.

Durch die Nutzung des Internets können abhängig von Ihrem Mobilfunkvertrag Kosten entstehen.

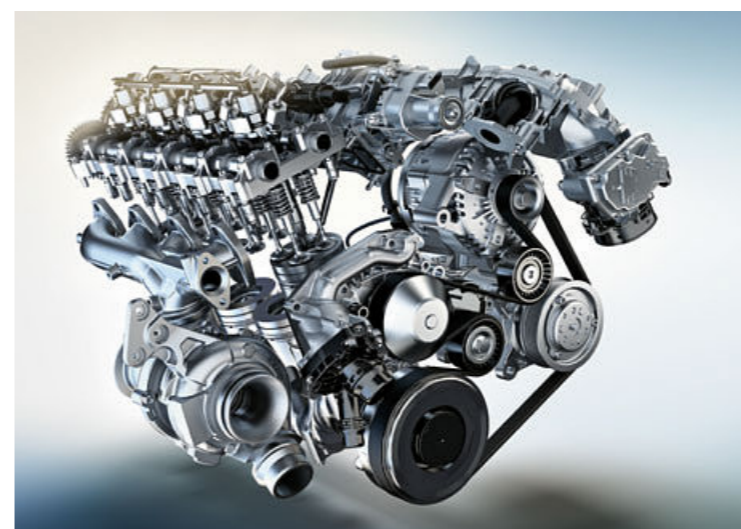

DER BMW X3. GRENZENLOS. VIELSEITIG.

DAS VORGESTELLTE MODELL.

- 04 BMW X3 xDRIVE20d MIT MODELL xLINE:**
BMW TwinPower Turbo 4-Zylinder Dieselmotor; 140 kW (190 PS); 19" Leichtmetallräder Y-Speiche 608; Außenfarbe in Mineralweiß metallic; Sitze in Leder Nevada Mokka mit Applikation und Prägung; Interieurleiste in Finline Anthrazit hochglänzend.

Weitere Informationen zu Kraftstoffverbrauch, CO₂-Emission und Effizienzklasse finden Sie auf den Seiten 481/49 und in der Preisliste.

INNOVATIONEN UND TECHNIK.

- 18 BMW TWIN POWER TURBO MOTOREN:**
Das Herzstück von BMW EfficientDynamics.
- 20 BMW EFFICIENT DYNAMICS:**
Spielend den Verbrauch senken.
- 22 BMW CONNECTED DRIVE:**
Services & Apps und Fahrerassistenz.
- 24 FAHRWERK:**
Innovative Systeme für mehr Fahrfreude.
- 26 SICHERHEIT:**
Technologien auf höchstem Niveau.

INDIVIDUALITÄT UND VIELFALT.

- 30 AUSSTATTUNG:** BMW Modelle, Ausstattungs-Highlights, Räder und Reifen sowie Original BMW Zubehör.
- 44 FARBEN:** Farbwelt Exterieur und Farbwelt Interieur.
- 48 TECHNISCHE DATEN:** Gewicht, Motor, Getriebe, Fahrleistung, Verbrauch, Räder und Maßzeichnungen.
- 50 BMW SERVICE:** BMW Service, BMW Financial Services und BMW Erlebnis.

LEBEN SIE LOS!

Der BMW X3 – gebaut für die kleinen und großen Herausforderungen, die das Leben jeden Tag mit sich bringt. Auf dem Weg zur Arbeit oder am Wochenende. Mit der Familie oder auch mal ganz für sich. Mit genau der richtigen Mischung aus Sportlichkeit, Design, Effizienz und durchdachten Funktionen, die jedes Abenteuer zu einem Kinderspiel machen. Entdecken Sie Ihren Entdeckungsdrang – und leben Sie ihn aus: mit dem BMW X3.







**KURZER SPRINT.
LANGE
REICHWEITE.**

Wenn der BMW X3 beschleunigt, begeistert er seinen Fahrer und jeden, der ihn vorbeifahren sieht. Denn seine Sportlichkeit zeigt sich in einem überaus dynamischen Fahrerlebnis bei gleichzeitig beeindruckender Effizienz – und in einem faszinierenden Design, das dem athletischen Charakter des BMW X3 Ausdruck verleiht.





Bestimmen Sie, wo die Straße ist: Der BMW X3 weiß sich auch dort zu behaupten, wo es keine festen Wege gibt. Der Allradantrieb BMW xDrive sorgt für mehr Traktion und Sicherheit auf jedem Untergrund. So wird jede Fahrt zu einem unvergesslichen Erlebnis – ganz egal, wie weit Sie sich aus der Stadt wagen.

**IST SICH NICHT ZU
FEIN FÜRS GROBE.**

**UND IM HANDSCHUHFACH
IST AUCH NOCH PLATZ.**



Warum lange nachdenken, was man mitnehmen kann – packen Sie einfach alles ein. Der BMW X3 bietet dafür die perfekten Voraussetzungen: Sein großzügiger Innenraum hat viele Ablagemöglichkeiten und lässt sich ebenso wie der Gepäckraum (550–1.600 Liter) variabel auf alle Anforderungen einstellen. Und auch große Augen passen in den BMW X3, denn das Panorama Glasdach erlaubt einen perfekten Ausblick auf all das, was Ihr Tag bereithält.



NÄCHSTES ABENTEUER, BITTE!

Was ist das Schönste am Ankommen? Dass man wieder losfahren kann – mit dem BMW X3. Sein Komfort, sein Raumangebot, seine Agilität und sein sportliches Design nehmen jede Herausforderung an. Erleben Sie Vielseitigkeit von ihrer schönsten Seite – und freuen Sie sich auf die Abenteuer des Alltags: mit dem BMW X3.



INNOVATIONEN UND TECHNIK.

BMW TWIN POWER TURBO MOTOREN: Das Herzstück von BMW EfficientDynamics.

BMW EFFICIENT DYNAMICS: Spielend den Verbrauch senken.

BMW CONNECTED DRIVE: Services & Apps und Fahrerassistenz.

FAHRWERK: Innovative Systeme für mehr Fahrfreude.

SICHERHEIT: Technologien auf höchstem Niveau.

BMW TwinPower Turbo Motoren. Das Herzstück von BMW EfficientDynamics.

Die innovativen BMW Benzin- und Dieselmotoren der BMW EfficientDynamics Motorenfamilie ermöglichen dank BMW TwinPower Turbo Technologie eine deutlich temperamentvollere Kraftentfaltung sowie ein spontanes Ansprechverhalten bereits im niedrigen Drehzahlbereich und präsentieren sich zugleich besonders sparsam und schadstoffarm. Die gesteigerte Effizienz und die optimale Dynamik garantieren einen merklich intensivierten Fahrspaß.



NEUE GENERATION BMW TWIN POWER TURBO 4-ZYLINDER DIESELMOTOREN.

Der **BMW X3 xDrive20d** und der **BMW X3 sDrive18d** erhöhen ihre beeindruckende Leistung auf 140 kW (190 PS)¹ bzw. 110 kW (150 PS)¹. Ihre Kombination aus Common-Rail-Direkteinspritzung und einem Turbolader mit variabler Turbinengeometrie sorgt für ein sattes Drehmoment. Gleichzeitig verbrauchen die Dieselmotoren wenig, was auch durch das optionale **8-Gang Steptronic Getriebe** weiter unterstützt wird. Hiermit wird ein deutlich höherer Schalt- und Fahrkomfort durch geringere Gangabstände und minimierte Drehzahlsprünge ermöglicht. Dadurch wird höchster Komfort mit erlebbarer Dynamik und einem reduzierten Kraftstoffverbrauch kombiniert.

BMW EFFICIENT DYNAMICS.
WENIGER VERBRAUCH. MEHR FAHRFREUDE.

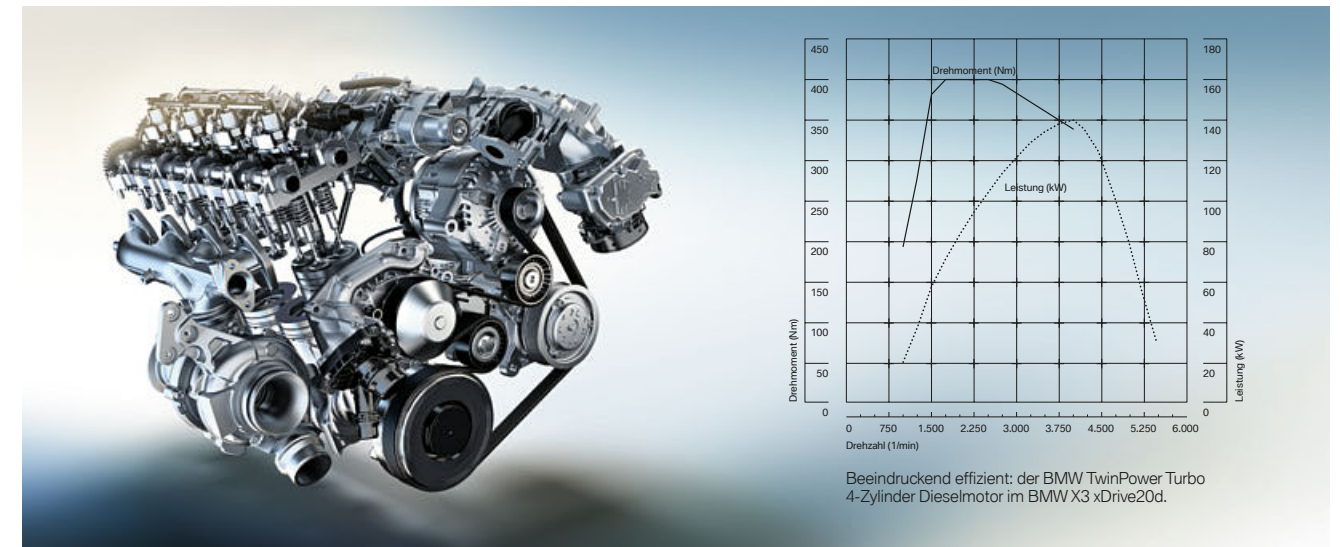

BMW X3 xDrive35d.

- BMW TwinPower Turbo Reihen-6-Zylinder Dieselmotor mit 230 kW (313 PS) und 630 Nm Drehmoment
- Beschleunigung 0–100 km/h: 5,3 s; Höchstgeschwindigkeit: 245 km/h
- Kraftstoffverbrauch kombiniert: 6,0 l/100 km¹
- CO₂-Emission: 157 g/km¹

BMW X3 xDrive35i.

- BMW TwinPower Turbo Reihen-6-Zylinder Benzinmotor mit 225 kW (306 PS) und 400 Nm Drehmoment
- Beschleunigung 0–100 km/h: 5,6 s; Höchstgeschwindigkeit: 245 km/h
- Kraftstoffverbrauch kombiniert: 8,3 l/100 km¹
- CO₂-Emission: 193 g/km¹

BMW X3 xDrive30d.

- BMW TwinPower Turbo Reihen-6-Zylinder Dieselmotor mit 190 kW (258 PS) und 560 Nm Drehmoment
- Beschleunigung 0–100 km/h: 5,9 s; Höchstgeschwindigkeit: 232 km/h
- Kraftstoffverbrauch kombiniert: 6,1–5,9 l/100 km¹
- CO₂-Emission: 159–156 g/km¹

BMW X3 xDrive28i.

- BMW TwinPower Turbo 4-Zylinder Benzinmotor mit 180 kW (245 PS) und 350 Nm Drehmoment
- Beschleunigung 0–100 km/h: 6,5 s; Höchstgeschwindigkeit: 230 km/h
- Kraftstoffverbrauch kombiniert: 7,4–7,3 l/100 km¹
- CO₂-Emission: 172–169 g/km¹

BMW X3 xDrive20d.

- BMW TwinPower Turbo 4-Zylinder Dieselmotor mit 140 kW (190 PS) und 400 Nm Drehmoment
- Beschleunigung 0–100 km/h: 8,1 s; Höchstgeschwindigkeit: 210 km/h
- Kraftstoffverbrauch kombiniert: 5,5–5,1² [5,3–4,9²] l/100 km¹
- CO₂-Emission: 145–135² [139–129²] g/km¹

BMW X3 xDrive20i.

- BMW TwinPower Turbo 4-Zylinder Benzinmotor mit 135 kW (184 PS) und 270 Nm Drehmoment
- Beschleunigung 0–100 km/h: 8,2 s; Höchstgeschwindigkeit: 210 km/h
- Kraftstoffverbrauch kombiniert: 7,3–6,9² l/100 km¹
- CO₂-Emission: 171–161² g/km¹

BMW X3 sDrive18d.

- BMW TwinPower Turbo 4-Zylinder Dieselmotor mit 110 kW (150 PS) und 360 Nm Drehmoment
- Beschleunigung 0–100 km/h: 9,5 s; Höchstgeschwindigkeit: 195 km/h
- Kraftstoffverbrauch kombiniert: 5,1–4,7² [5,1–4,7²] l/100 km¹
- CO₂-Emission: 133–123² [135–125²] g/km¹

¹ Kraftstoffverbrauch, CO₂-Emission und Effizienzklassen sind abhängig von der gewählten Rad- und Reifengröße. Mehr Informationen auf Seite 48/49 und in der Preisliste.
² Der niedrigste Wert wird mit der kostenpflichtigen Sonderausstattung SA 2AM 17" Leichtmetallräder Streamline 306 erreicht.

Angaben zu Fahrleistung, Verbrauch und CO₂-Emission gelten für Fahrzeuge mit Seriengeräte. Werte in [] gelten für Fahrzeuge mit optionalem 8-Gang Steptronic Getriebe.

BMW EfficientDynamics

Weniger Verbrauch. Mehr Fahrfreude.

Ob es um maximale Performance oder den minimalen Verbrauch geht – letztlich dreht sich bei uns alles um die BMW typische Freude am Fahren. BMW EfficientDynamics heißt die Strategie von BMW, Kraftstoffverbrauch und CO₂-Emissionen zu minimieren sowie gleichzeitig Dynamik und Fahrspaß zu maximieren. Es ist ein Maßnahmenpaket, das den Antrieb, das Energiemanagement und das Fahrzeugkonzept umfasst – und zwar serienmäßig bei jedem BMW.

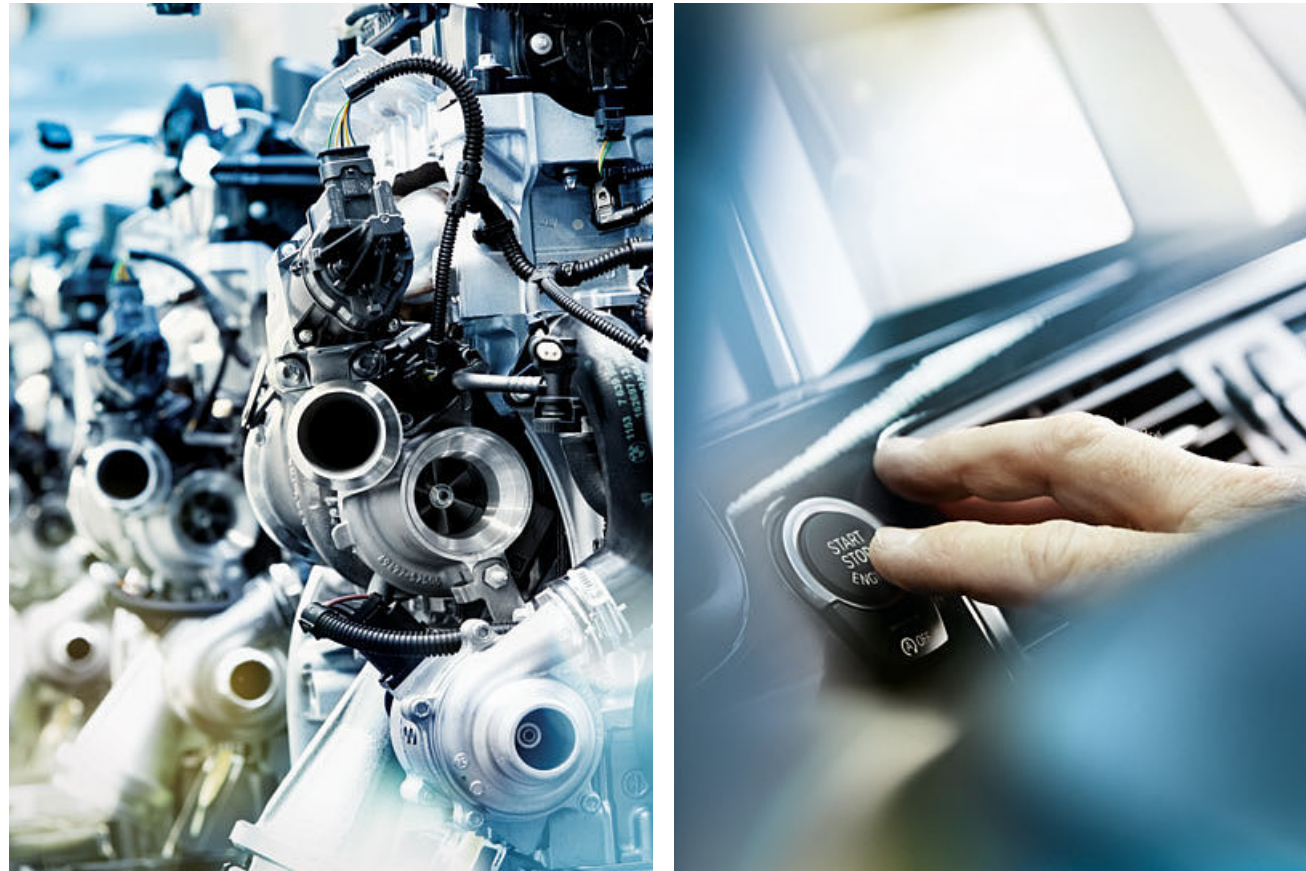

HERAUSRAGEND: BMW EFFICIENT LIGHTWEIGHT.

Bei der Konstruktion des BMW X3 wird eine Vielzahl an High-Tech-Werkstoffen verwendet: leichte Materialien wie Aluminium im Vorderwagen und im Fahrwerk, hochfester Stahl in der Karosserie sowie modernste Kunststoffe und Magnesium. Dieser intelligente Leichtbau senkt das Gewicht von Komponenten, führt zu überragender Karosseriesteifigkeit und passiver Sicherheit für Fahrer und Passagiere. Er verbessert außerdem die fahrdynamischen Eigenschaften durch eine ausgewogene Gewichtsverteilung zwischen Vorder- und Hinterachse.



ANTRIEB.

Das BMW TwinPower Turbo Technologiekonzept kommt in allen **Benzinmotoren** zum Einsatz. Innovative Turboladertechnologien in Kombination mit High Precision Injection und der vollvariablen Ventilsteuerung Valvetronic inklusive Doppel-VANOS steigern die Leistung, sorgen für ein spontanes Ansprechverhalten auch im unteren Drehzahlbereich und senken gleichzeitig den Verbrauch.

Die BMW TwinPower Turbo Technologie bei **Dieselmotoren** kombiniert zur Effizienzsteigerung neueste Einspritztechnologien und vollvariable Turbinengeometrie mit innovativer Turboladertechnologie für mehr Dynamik. Alle verfügbaren Varianten sind in Aluminium-Leichtbauweise gefertigt und mit einem wartungsfreien Partikelfilter ausgestattet.

GESAMTKONZEPT.

Durch exakt aufeinander abgestimmte **Aerodynamikmaßnahmen** erreicht BMW einen optimierten Luftwiderstandswert, was sich positiv auf die Effizienz und den Verbrauch auswirkt. Mit dafür verantwortlich sind Detaillösungen wie die flächige Verkleidung des Unterbodens oder aerodynamisch optimierte Außenspiegel.

ENERGIEMANAGEMENT.

Der **ECO PRO Modus** ermöglicht je nach individuellem Fahrverhalten eine Verbrauchsreduktion von bis zu 20 Prozent. Weitere fünf Prozent Einsparpotenzial ermöglichen die zusätzlichen Funktionen „Segeln“ (nur mit 8-Gang Steptronic Getriebe), der Vorausschauassistent (nur mit Navigationssystem Professional) und ECO PRO Route (nur mit Navigationssystem Professional oder Business).

Die **Auto Start Stopp Funktion** schaltet den Motor bei kurzzeitigem Fahrzeugstopp, z. B. an einer Ampel oder bei Stau, vorübergehend ab und reduziert dadurch den Kraftstoffverbrauch. Beim Treten der Kupplung (Schaltgetriebe) bzw. beim Lösen der Bremse (Steptronic Getriebe) springt der Motor im Bruchteil einer Sekunde automatisch wieder an.

Die **Schaltpunktanzeige** zeigt für jede Fahrsituation den effizientesten Gang an. Bei allen BMW Modellen mit manuellem Getriebe informiert die Anzeige im Cockpit den Fahrer über den passenden Gang. So lässt sich durch rechtzeitiges Schalten vor allem im Stadt- und Überlandverkehr spürbar Kraftstoff sparen.

Die **Bremsenergierückgewinnung** lässt die Lichtmaschine hauptsächlich dann Strom erzeugen, wenn der Fahrer vom Gas geht oder bremst – bislang ungenutzte kinetische Energie wird so in elektrische Energie umgewandelt und in die Batterie gespeist.

Die **elektrisch unterstützte Lenkung** zeichnet sich durch ein präzises Lenkverhalten bei jeder Geschwindigkeit aus. Zudem senkt sie den Kraftstoffverbrauch, da der anstelle einer Hydraulikpumpe eingesetzte Elektromotor nur dann Energie verbraucht, wenn eine Lenkunterstützung benötigt wird.

BMW ConnectedDrive

Vernetzt mit Ihrer Welt.

Von Tag zu Tag vernetzt sich unsere Welt mehr. Für BMW Fahrer ist es normal geworden, dass auch ihr Fahrzeug mit ihrer Lebenswelt in Verbindung steht – dass sie unterwegs Auskünfte einholen, telefonisch oder per E-Mail kommunizieren können und stets topaktuell informiert sind. So werden unter dem Begriff BMW ConnectedDrive¹ alle Angebote zusammengefasst, welche die Vernetzung von BMW Fahrzeugen und ihren Insassen mit der Außenwelt, inklusive des Verkehrsgeschehens, ermöglichen.



Die Ausstattung **ConnectedDrive Services** ist die Basis für intelligente BMW ConnectedDrive Dienste, die den Fahrer unterwegs mit vielen Informations-, Entertainment- und Serviceangeboten versorgen.

Dazu gehört auch BMW Online, das Zugriff auf aktuelle, standortbasierte Informationen wie Wetter und News sowie eine Online-suche powered by Google™ oder auch Officefunktionen ermöglicht. Zudem können Services und Features wie Webcams, Spritpreisinformationen, Parkinfos, Reise- und Hotelführer im Menü „Anwendungen“ individuell zusammengestellt werden.

Ebenfalls inkl. ist die komfortable, sichere und zeitlich unbeschränkte Nutzung von ausgewählten Smartphone Apps. Die Ausstattung ConnectedDrive Services ermöglicht auch den Zugang zum **BMW ConnectedDrive Store**, in dem sich Dienste und Apps jederzeit und überall einfach buchen, verlängern und ganz nach den individuellen Bedürfnissen zusammenstellen lassen. Darüber hinaus bietet die Ausstattung ConnectedDrive Services noch vieles mehr, was jede Fahrt in einem BMW zu einem Erlebnis macht.

BMW ConnectedDrive mit seinen intelligenten Diensten und Assistenzsystemen hält für jeden die richtige Ausstattung bereit. Die **BMW ConnectedDrive Services & Apps** bieten mehr Freiheit durch vielseitige Vernetzungen von Fahrer, Fahrzeug und Außenwelt. Die **BMW ConnectedDrive Fahrerassistenzsysteme** machen die Fahrt im BMW nicht nur sicherer, sondern auch komfortabler. Intelligente Systeme entlasten den Fahrer und minimieren die Gefahren im Straßenverkehr.



Die Sonderausstattung **Driving Assistant Plus** (nur mit Steptronic Getriebe) umfasst neben Auffahrwarnung und Spurverlassenswarnung auch die Aktive Geschwindigkeitsregelung mit Stop&Go-Funktion. Damit steigert Driving Assistant Plus bei Autobahnfahrten die Fahrsicherheit und den Fahrkomfort.



Der serienmäßige **Intelligente Notruf** stellt bei Bedarf automatisch über das BMW Callcenter die Verbindung zur nächsten Rettungsleitstelle her – unabhängig von einem privaten Mobiltelefon. Neben der aktuellen Fahrzeugposition werden zusätzlich Daten über die Unfallschwere übermittelt. Der Intelligente Notruf lässt sich auch manuell auslösen, um z.B. anderen Verkehrsteilnehmern zu helfen.

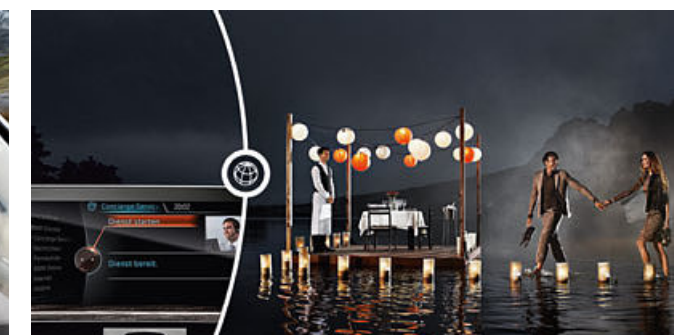

Der **Concierge Service** stellt auf Knopfdruck eine Verbindung zu einem BMW Callcenteragenten her. Er sucht z. B. ein gewünschtes Restaurant, den nächsten Geldautomaten oder eine Notdienstapotheke und sendet die entsprechende Adressinformation auf Wunsch direkt in ein vorhandenes BMW Navigationssystem.

¹ Weitere Informationen zu BMW ConnectedDrive, insbesondere zu Laufzeiten der Dienste und Kosten, erhalten Sie unter www.bmw.de/ConnectedDrive_Informationen, in der Preisliste oder bei der BMW ConnectedDrive Hotline unter 089 1250 16010 täglich von 08.00 bis 20.00 Uhr.

Fahrwerk.

Die beste Basis für mehr Fahrdynamik.

Im BMW X3 tragen eine ganze Reihe innovativer Technologien dazu bei, dass Sie jede Fahrt genießen. Viele dieser Systeme sind intelligent miteinander vernetzt. Durch ihr Zusammenspiel wird es möglich, dass Sie mit größtmöglicher Sicherheit die maximale Freude am Fahren erleben – auf jeder Geraden, mit jeder Kurve und in jeder Sekunde.

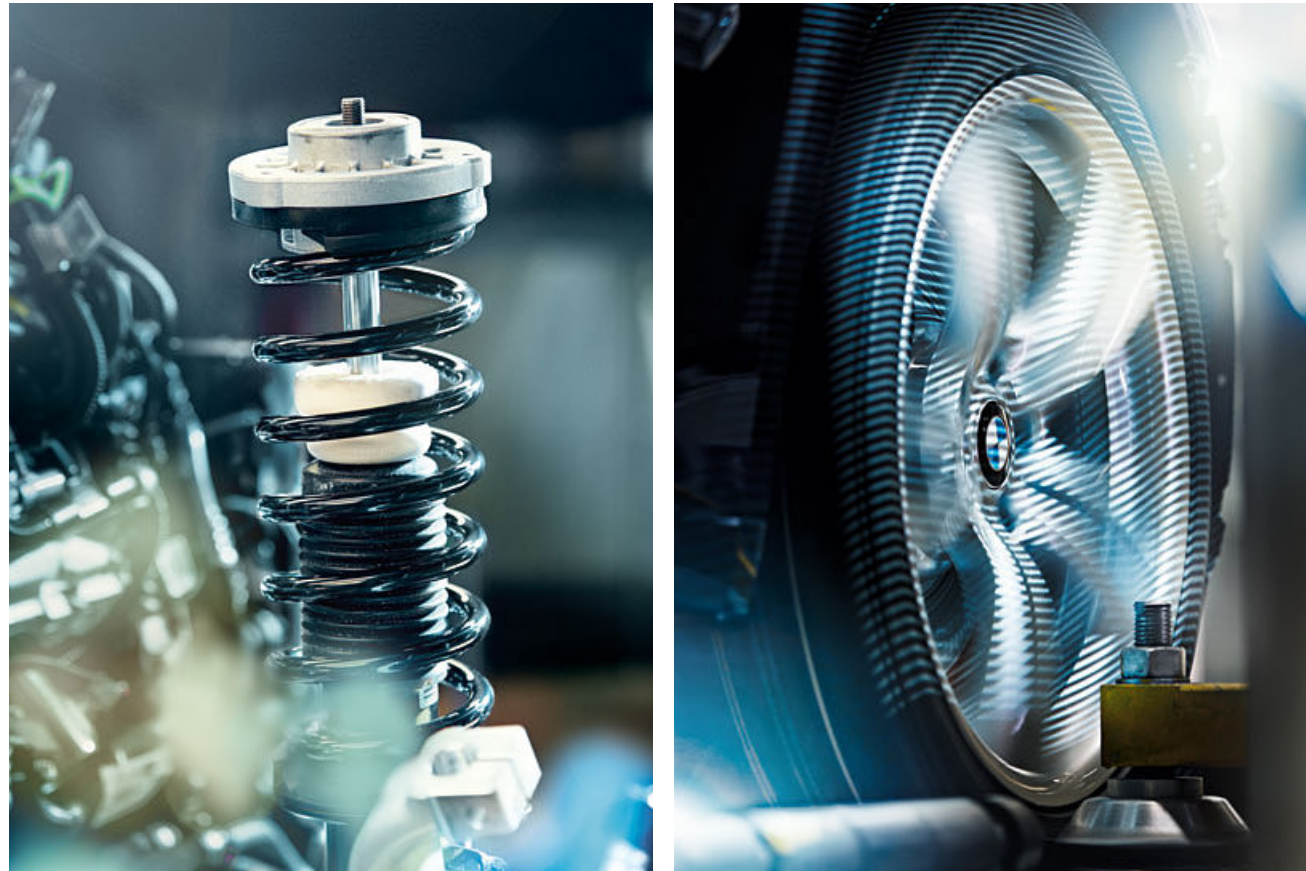

DAS INTELLIGENTE BMW ALLRADSYSTEM xDRIVE.

Das intelligente BMW Allradsystem xDrive passt sich auch schwierigen Straßensituationen perfekt an, indem es stets ein Plus an Traktion bietet. Mit xDrive und der Dynamischen Stabilitäts Control (DSC) bleibt das Fahrzeug fahrstabil und spurtreu. xDrive verteilt die Antriebskraft für eine optimale Bodenhaftung in Sekundenbruchteilen flexibel auf beide Achsen. Damit verbindet xDrive die Vorteile eines Allradantriebs – Traktion, Spurstabilität und Fahrsicherheit – mit der für einen BMW typischen Agilität.



Die optionale **Dynamische Dämpfer Control** ermöglicht es, die Dämpfer-Charakteristik der jeweiligen Fahrsituation anzupassen und so den Abrollkomfort und die Fahrdynamik zu steigern. Neben der Standardeinstellung COMFORT für hohen Fahrkomfort, gibt es die Modi SPORT bzw. SPORT+ für noch sportiveren Fahrspaß.

Die optionale **Variable Sportlenkung** mit Servotronic ermöglicht direktes und agiles Fahrverhalten bei geringerem Lenkaufwand. Sie reagiert unabhängig von der Geschwindigkeit auf den Lenkradeinschlag. Dabei verbessert sie das Handling bei sportlicher Fahrweise sowie den Komfort beim Einparken und Abbiegen.

Die optionale **BMW Performance Control** greift über die Motorsteuerung und durch gezieltes Abbremsen in Kurven ein, indem sie den äußeren Rädern mehr und den inneren weniger Kraft zuteilt. So dreht sich das Fahrzeug praktisch in die Kurve ein. Dies steigert die Fahrsicherheit und die Fahrdynamik.

Der serienmäßige **Fahrerlebnisschalter** bietet die Wahl zwischen Standard-Modus COMFORT, dem auf Effizienz ausgerichteten ECO PRO Modus oder dem Modus SPORT, der noch dynamischeres Fahren ermöglicht. Der ECO PRO Modus passt die Kennlinien für Gaspedal, Getriebe sowie die Heiz-/Klimastrategie an die Fahrsituation an.

Die **Fünflenker-Hinterachse** ermöglicht durch die hohe Steifigkeit eine präzise Radführung – eine Voraussetzung für hervorragende dynamische Fahreigenschaften. Zusätzlich eignet sich die Achse aber auch exzellent für komfortables Gleiten. Ihre flache Bauweise mit weit auseinander angeordneten Federbeinen ermöglicht einen ebenen Gepäckraum sowie eine große Durchladebreite.

Sicherheit. Optimaler Schutz durch neueste BMW Technologien.

Im BMW X3 erleben Sie hochmoderne Technologien, auf die Sie sich verlassen können. Beeindruckende Fahreigenschaften und innovative Ausstattungen gehören hier zum Standard. Als BMW Fahrer verfügen Sie über fortschrittlichste Technologien, die Sie in jeder Situation unterstützen. So können Sie sich bei allen Straßenverhältnissen sicher fühlen.



Vielseitig funktional. Einmalig sicher. Der BMW X3 bietet ein großes Spektrum an modernsten Sicherheitssystemen. Zum Beispiel reagiert die Dynamische Stabilitäts Control (DSC) bereits im Ansatz auf geringste Traktionsverluste und bewahrt das Fahrzeug davor, auszubrechen. Auch das optionale Adaptive Kurvenlicht mit variabler Lichtverteilung erhöht merklich Komfort und Sicherheit: Die beweglichen Scheinwerfer folgen der Lenkrichtung und garantieren so ein leichtes und optimales Einsehen in jede Kurve.

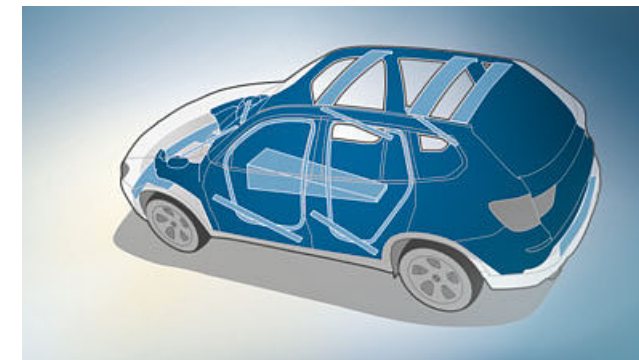

■ **Fahrgastzelle** bietet durch die funktional ausgelegte Struktur mit speziellen Trägerverläufen und Knotenanbindungen sowie dem gezielten Einsatz von hochfesten Materialien ein Optimum an passiver Sicherheit im Falle eines Front-, Seiten- und Heckcrashes.

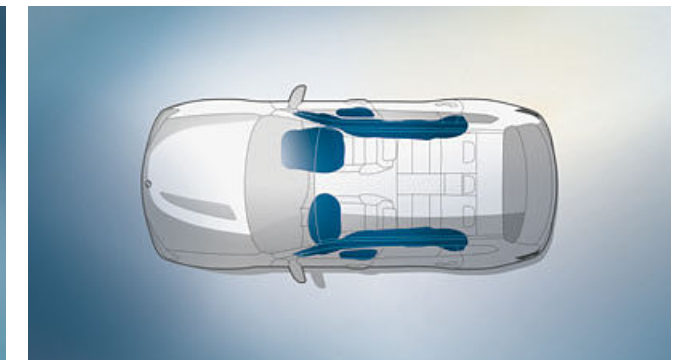

■ **Airbags für Fahrer und Beifahrer** sind integraler Bestandteil der optimal aufeinander abgestimmten Sicherheitskomponenten in einem BMW. Fahrer- und Beifahrerairbags sowie die Seiten- und Kopfairbags bieten gezielten Schutz.

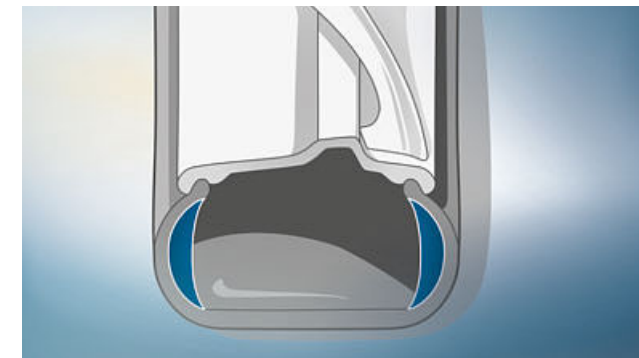

■ **Reifendruckanzeige** warnt den Fahrer vor Druckverlust, indem mittels Sensor der Luftdruck und die Lufttemperatur gemessen werden.

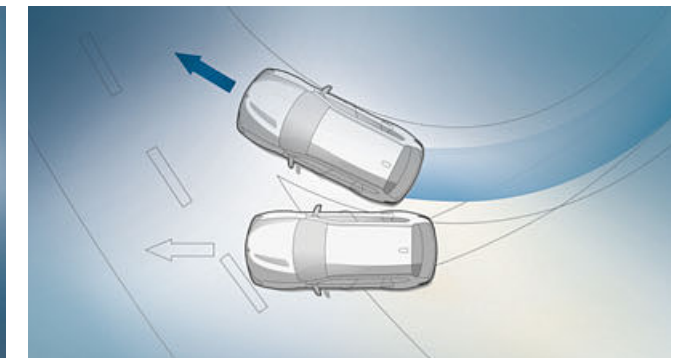

■ **Dynamische Stabilitäts Control (DSC)** erfasst permanent den aktuellen Fahrzustand und optimiert gegebenenfalls Spurstabilität und Traktion durch Steuerung des Motor- und Bremsenmanagements. So wird die Beherrschung des Fahrzeugs auch bei schwierigen Fahrbahnverhältnissen erleichtert und die Fahrsicherheit aktiv erhöht.

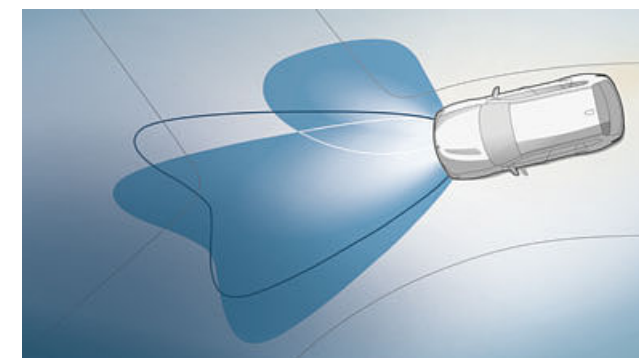

□ **Adaptive LED-Scheinwerfer** inkl. Abblend- und Fernlicht, LED-Fahrtrichtungsanzeiger, BMW Selective Beam (blendfreier Fernlichtassistent) und Adaptives Kurvenlicht.

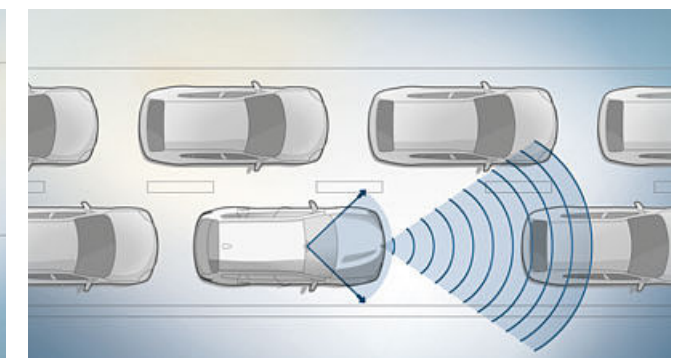

□ **Auffahrwarnung** als Bestandteil des optionalen Driving Assistant ist eine kamerabasierte Sicherheitsfunktion, die vorausfahrende Fahrzeuge erkennt und bei zu geringem Abstand warnt.



INDIVIDUALITÄT UND VIELFALT.

AUSSTATTUNG: BMW Modelle, Ausstattungs-Highlights, Räder und Reifen sowie Original BMW Zubehör.

FARBEN: Farbwelt Exterieur und Farbwelt Interieur.

TECHNISCHE DATEN: Gewicht, Motor, Getriebe, Fahrleistung, Verbrauch, Räder und Maßzeichnungen.

BMW SERVICE: BMW Service, BMW Financial Services und BMW Erlebnis.

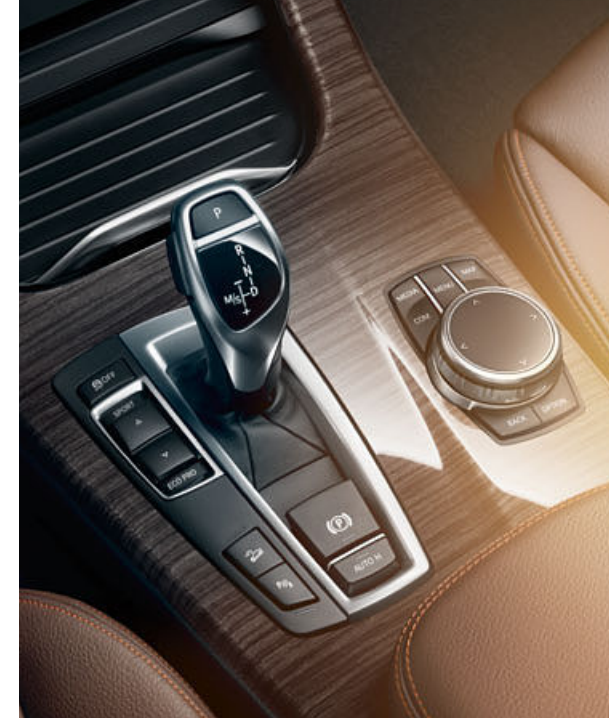

BASIS.

Als perfekter Begleiter bietet der BMW X3 bereits ab Werk ein vielseitiges Angebot an Serienausstattungen. Sehen Sie hier eine Auswahl dieser Ausstattungen.

Ausgewählte Ausstattungsumfänge der Basis:

- 17" Leichtmetallräder V-Speiche 304
- Lederlenkrad mit Multifunktion
- 1-Zonen Klimaautomatik
- Radio BMW Professional: 6,5" LCD-Farbdisplay inkl. iDrive-Controller
- Nebelscheinwerfer
- Durchladesystem 40:20:40 Teilung
- Interieurleisten Satinsilber matt
- Regensensor
- Geschwindigkeitsregelung mit Bremsfunktion

01 □



04 □



02 ■



03 □



05 □



[01 / 04] Der BMW X3 in der optionalen Außenfarbe Mineralsilber metallic mit den optionalen 17" Leichtmetallrädern Streamline 306. **[02]** 18" Leichtmetallräder V-Speiche 307, 8 J x 18, Bereifung 245/50 R 18 (Serie für X3 xDrive28i, X3 xDrive35i, X3 xDrive30d und X3 xDrive35d). **[03]** Die Sitze in optionaler Stoff-/Lederkombination Pearlpoint Anthrazit bieten Komfort und Eleganz im Innenraum. **[05]** Das Lederlenkrad mit Multifunktion überzeugt durch angenehme Griffigkeit.

MODELL ADVANTAGE.

■ Serienausstattung □ Sonderausstattung

Schenken Sie Ihrem BMW noch mehr Funktionen. Zusätzlich zu den Umfängen der Basis stehen Ihnen mit dem neuen Modell Advantage auf einen Schlag eine Vielzahl an Ausstattungen zur Verfügung. Im Modell xLine sowie im Modell M Sport sind die Umfänge des Modells Advantage bereits enthalten.

Die Ausstattungsumfänge des Modells Advantage:

- Park Distance Control (PDC) vorn und hinten
- Lichtpaket
- 2-Zonen-Klimaautomatik, Temperatur links und rechts individuell einstellbar
- Automatische Heckklappenbetätigung
- Ablagenpaket

01 ■



02 ■



03 ■



04 ■



05 ■



[01] Park Distance Control (PDC) vorn und hinten erleichtert das Einparken und Rangieren durch Warntöne und Anzeige im Control Display. **[02]** Das Ablagenpaket umfasst u. a. ein Ablagefach, 12V-Steckdosen, ein Ablagenetz im Gepäckraum, Haken, Verzurrstreifen sowie Verzurrösen. **[03]** Automatische Heckklappenbetätigung für elektrisch betriebenes Öffnen und Schließen der Heckklappe. Ein Knopfdruck genügt. **[04]** Klimaautomatik mit 2-Zonenregelung, Automatische Umluft Control (AUC), Mikrofilter, Beschlag- und Solarsensor, Mittelkonsole in Black Panel Optik. **[05]** Lichtpaket teilweise in LED: Leseleuchten, Make-up-Spiegel-Beleuchtung, Fußraumleuchten, zweifarbiges Ambientes Licht (oben abgebildet) und weitere Umfänge.

MODELL xLINE.

■ Serienausstattung □ Sonderausstattung

Die Ausstattungsumfänge des Modells xLine im Interieur:

- Einstiegsleisten in Aluminium mit Schriftzug „BMW xLine“
- Sitze in Stoff-/Lederkombination Carve Bernstein/Schwarz mit Kontrastnaht Aktiv Rot
- Sitze in Leder Nevada Elfenbeinweiß¹, Mokka oder Schwarz (jeweils mit Applikation und Prägung an den Kopfstützen) oder Leder Nevada in Beige, Sattelbraun oder Oyster
- Sport-Lederlenkrad mit Multifunktion
- Fahrzeugschlüssel mit Spange in Aluminium satiniert
- Interieurleisten in Dark Copper hochglänzend
- Interieurleisten in Edelholzausführung Finition Anthrazit, Finition hell oder Nussbaumwurzel – jeweils mit Akzentleiste in Perlglanz Chrom – oder Interieurleisten Aluminium Längsschliff fein
- Blende Ladekante in Edelstahl

Die Ausstattungsumfänge des Modells xLine im Exterieur:

- BMW Niere mit exklusiv gestalteten Längsstäben in Aluminium satiniertes Optik
- Frontstoßfänger mit spezifischen Designelementen und Unterfahrschutz in Aluminium satiniertes Optik
- 18" Leichtmetallräder Y-Speiche 607
- 19" Leichtmetallräder Y-Speiche 608 mit Mischbereifung; weitere Räder verfügbar
- Seitenfensterrahmen und Fensterschichtabdeckung in Aluminium satiniert, B-Säule und C-Säule in Schwarz hochglänzend
- Unterfahrschutz hinten in Aluminium satiniertes Optik
- Endrohrblende in Aluminium satiniert
- Seitenschweller in Aluminium satiniertes Optik

01 □



02 □



03 ■



04 □



05 □



06 ■



07 ■



08 ■



[01 / 05] Der BMW X3 mit Modell xLine in der optionalen Außenfarbe Tiefseeblau metallic und die 18" Leichtmetallräder Y-Speiche 607 (hier abgebildet mit optionalen Adaptiven LED-Scheinwerfern). **[02]** 19" Leichtmetallräder Y-Speiche 608 mit Mischbereifung, Größe vorn 8,5 J x 19, Bereifung 245/45 R 19, Größe hinten 9,5 J x 19, Bereifung 275/40 R 19. **[03]** Die Frontansicht in dem Modell xLine ist besonders markant: Mit der BMW Niere aus Aluminium satiniertes Optik erhält der BMW X3 einen starken und präsenten Auftritt (hier abgebildet mit optionalen Adaptiven LED-Scheinwerfern). **[04]** Die Sitze in der optionalen Lederpolsterung Nevada Mokka verleihen dem Interieur eine sehr edle Anmutung.

[06] Die Einstiegsleisten in Aluminium mit Schriftzug „BMW xLine“ begrüßen den Fahrer und Beifahrer beim Einsteigen. **[07]** 18" Leichtmetallräder Y-Speiche 607, 8 J x 18, Bereifung 245/50 R 18. **[08]** Das Cockpit mit serienmäßigem Sport-Lederlenkrad mit Multifunktion und die optionale Interieurleiste in Edelholzausführung Nussbaumwurzel mit Akzentleiste in Perlglanz Chrom verleihen dem Innenraum einen natürlich-eleganten Look.

¹ Nur in Verbindung mit Sportsitzen für Fahrer und Beifahrer.

MODELL M SPORT.

■ Serienausstattung □ Sonderausstattung

powered by 

Die Ausstattungsumfänge des Modells M Sport im Interieur:

- M Einstiegsleisten und M Fahrerfußstütze
- Sportsitze für Fahrer und Beifahrer in Stoff-/Lederkombination Pearlpoint Anthrazit; weitere Polster verfügbar
- M Lederlenkrad mit Multifunktion
- BMW Individual Dachhimmel Anthrazit
- Interieurleisten in Aluminium Längsschliff fein; weitere Leisten verfügbar
- Fahrzeugschlüssel mit Spange in Blau
- Blende Ladekante in Edelstahl
- 8-Gang Steptronic Getriebe mit Schaltwippen (xDrive20i, sDrive18d, xDrive20d)
- 8-Gang Steptronic Sport Getriebe (xDrive28i, xDrive35i, xDrive30d, xDrive35d)

Die Ausstattungsumfänge des Modells M Sport im Exterieur:

- M Aerodynamikpaket mit Umfängen in Wagenfarbe und Heckschürze mit Diffusoreinsatz in Dark Shadow metallic
- 18" M Leichtmetallräder Sternspeiche 368 M
- 19" M Leichtmetallräder Doppelspeiche 622 M mit Mischbereifung
- 20" M Leichtmetallräder Doppelspeiche 310 M mit Mischbereifung
- Sportliche Fahrwerksabstimmung; alternativ Serienfahrwerk oder
- Elektronische Dämpfer Control
- BMW Individual Hochglanz Shadow Line; alternativ BMW Individual Exterieur Line Aluminium satiniert
- M Kennzeichnung an den Seiten
- Exklusiv-Farbe in Carbonschwarz metallic; weitere Lackierungen verfügbar
- BMW Individual Dachreling Hochglanz Shadow Line; alternativ Dachreling Aluminium satiniert

01 □



02 □



03 ■



04 □



05 ■



06 ■



07 ■



[01 / 04] Der BMW X3 mit Modell M Sport in der optionalen Außenfarbe Spacegrau metallic und die optionalen 19" M Leichtmetallräder Doppelspeiche 622 M mit Mischbereifung (hier abgebildet mit optionalen Adaptiven LED-Scheinwerfern). **[02]** 20" M Leichtmetallräder Doppelspeiche 310 M mit Mischbereifung, Größe vorn 8,5 J x 20, Bereifung 245/40 R 20, Größe hinten 10 J x 20, Bereifung 275/35 R 20. **[03]** Die Sportsitze geben besonders guten Halt und unterstreichen mit der optionalen Lederausstattung Nevada in Elfenbeinweiß mit Applikation und Prägung an den Kopfstützen den sportlichen Auftritt des BMW X3 mit Modell M Sport.

[05] Die BMW Individual Dachreling Hochglanz Shadow Line ergänzt das Modell M Sport. **[06]** 18" M Leichtmetallräder Sternspeiche 368 M, 8 J x 18, Bereifung 245/50 R 18. **[07]** Das M Lederlenkrad inkl. Multifunktion, M Emblem und eines integrierten Fahrerairbags ist im 3-Speichen-Design ausgeführt. Mit einem Lenkradkranz in Leder Walknappa Schwarz mit schwarzer Naht und ausgeformten Daumenaufgaben vermittelt es ein sportlich-direktes Lenkgefühl.

AUSSTATTUNGS-HIGHLIGHTS.

■ Serienausstattung □ Sonderausstattung



[01] Xenon-Licht für Abblend- und Fernlichtfunktion umfasst automatische Leuchtweitenregulierung sowie Park-, Stand- und Tagfahrlicht. **[02]** Adaptive LED-Scheinwerfer inkl. Abblend- und Fernlicht, LED-Fahrtrichtungsanzeiger und BMW Selective Beam (blendfreier Fernlichtassistent) sowie Adaptivem Kurvenlicht mit variabler Stadt- und Autobahn-Lichtverteilung inkl. Abbiegelicht für optimale Fahrbahnausleuchtung. **[03]** LED-Nebelscheinwerfer sorgen mit ihrem hellweißen Licht für bessere Sicht und erhöhte Sicherheit bei schlechten Sichtverhältnissen. **[04]** Panorama Glasdach bietet frische Luft und sorgt für eine freundliche, lichtdurchflutete Atmosphäre im Fahrzeuginnenraum. **[05]** BMW Individual Exterior Line inkl. Zierleiste und Fenster-schachtabdeckung in Aluminium satiniert. **[06]** Anhängerkupplung mit elektrisch schwenkbarem Kugelkopf (nicht sichtbar) und Stabilitätskontrolle ist für hohe Anhängelasten bis zu 2.400 kg zugelassen (abhängig von Modell und Getriebe). **[07]** Dachreling in Aluminium satiniert dient als Basis für eine multifunktionale BMW Dachträgerereinheit.



[08] Radio Professional, inkl. u. a. feststehendem 6,5" LCD-Farbdisplay, iDrive Controller, MP3-fähigem CD-Laufwerk und sechs Lautsprechern. **[09]** Navigationssystem Professional inkl. Freisprecheinrichtung, USB-Schnittstelle und Radio Professional mit DVD-Laufwerk. **[10]** Navigationssystem Business inkl. iDrive Controller, Radio Professional, CD-Laufwerk und feststehendem 6,5" LCD-Farbdisplay. **[11]** Harman Kardon Surround Sound System mit 600-Watt-Digitalverstärker, 16 Lautsprechern inkl. Centerspeaker und Surroundmodus. **[12]** Telefonie mit Wireless Charging beinhaltet unter anderem eine Ladeschale zum drahtlosen Laden, Bluetooth- und USB-Schnittstellen sowie Bluetooth Office.¹ **[13]** Ablagemöglichkeit inkl. Ablagefach mit einer Vielzahl von Ablagemöglichkeiten in den Türen sowie Getränkehalter. **[14]** Innen- und Fahreraußenspiegel automatisch abblendend, inkl. elektrischer Anklappfunktion für Außenspiegel und Bordsteinautomatik für Beifahrerseite. **[15]** BMW Selective Beam (blendfreier Fernlichtassistent) erkennt andere Verkehrsteilnehmer und blendet diese gezielt aus der Fernlichtverteilung aus (Bestandteil der Adaptiven LED-Scheinwerfer).

¹ Induktives Laden gemäß Qi-Standard für geeignete Mobiltelefone in seitlicher Smartphonehalterung der Mittelkonsole möglich.
Für ausgewählte Smartphones ohne induktive Ladefunktion gemäß Qi-Standard sind spezielle Ladehüllen über BMW Teile und Zubehör erhältlich.

AUSSTATTUNGS-HIGHLIGHTS.

■ Serienausstattung □ Sonderausstattung



01 □



02 □



03 ■



10 ■



11 ■



12 ■



04 □



05 □



06 □



13 ■



14 □



15 □



07 □

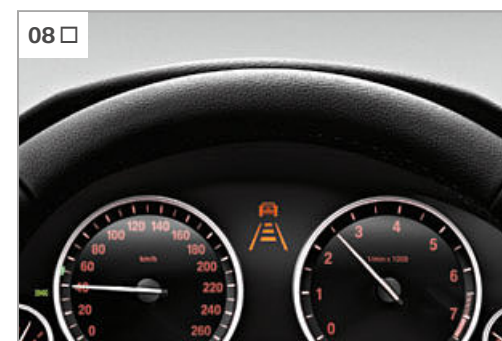

08 □



09 □

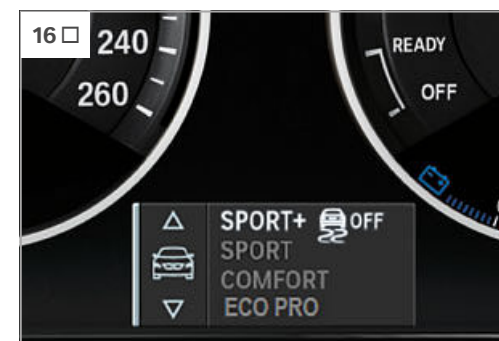

16 □

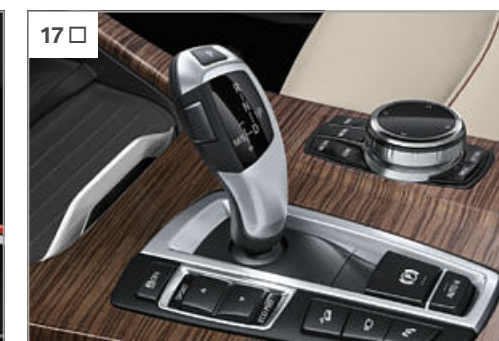

17 □



18 □

[01] Rückfahrkamera zeigt Bereich hinter dem Fahrzeug auf dem Control Display an. Interaktive Spurlinien unterstützen den Fahrer. **[02]** Das vollfarbige BMW Head-Up Display¹ blendet per optischer Projektion für die Fahrt relevanten Daten in das Sichtfeld des Fahrers ein, inkl. Instrumentenkombination mit 9,2" Info Display. **[03]** Instrumentenkombination mit vier Analoganzeigen u. a. für Geschwindigkeit, Drehzahl und Kühlwassertemperatur sowie einem 2,7" Info Display. **[04]** Speed Limit Info inkl. Überholverbotsanzeige erfasst Geschwindigkeitsbegrenzungen sowie Informationen zu Überholverboten. **[05]** Driving Assistant kombiniert die Systeme Spurverlassenswarnung und Auffahrwarnung. **[06]** Surround View ist eine visuelle Einparkhilfe: Über Kameras am Fahrzeug wird die Umgebung (360°) über das Control Display dargestellt. **[07]** Spurwechselwarnung erkennt bei Spurwechsel andere Fahrzeuge, warnt durch Lenkradvibration und dreieckiges Warnsymbol an den Außenspiegeln. **[08]** Driving Assistant Plus (nur mit Steptronic Getriebe) inkl. Auffahr- und Spurverlassenswarnung und Aktiver Geschwindigkeitsregelung mit Stop&Go-Funktion. **[09]** Parkassistent² erleichtert das Einparken parallel zur Fahrbahn. Er lenkt, während der Fahrer Gas gibt und bremst.

[10 / 11] Zwei Getränkehalter vorn bieten praktische Verstaumöglichkeiten. **[12]** Multifunktion für das Lenkrad erlaubt die Steuerung von Telefon-, Sprach- und Audiofunktionen und die Geschwindigkeitsregelung per Lenkradtasten. **[13]** Fahrerlebnisschalter bietet die Wahl zwischen Standard-Modus COMFORT, dem auf Effizienz ausgerichteten ECO PRO Modus oder dem Modus SPORT. **[14]** Das M Lederlenkrad inkl. Multifunktion, Lenkradkranz in Leder Walknappa Schwarz und ausgeformter Daumenauflagen.³ **[15]** Lenkradheizung erwärmt auf Knopfdruck den Lenkradkranz in kürzester Zeit – ein besonders im Winter spürbar angenehmes Komfortelement. **[16]** Die Dynamische Dämpfer Control ermöglicht, die Dämpfercharakteristik der Fahr-situation anzupassen und so Abrollkomfort und Fahrdynamik zu steigern. **[17]** Das 8-Gang Steptronic Getriebe bietet mehr Schalt- und Fahrkomfort bei weniger Verbrauch durch eng gestufte Gänge und kleine Drehzahlsprünge. **[18]** Mit dem 8-Gang Steptronic Sport Getriebe ist von komfortablem Gleiten bis dynamischer Fahrweise alles möglich.

¹ Mit polarisierten Sonnenbrillen sind die Anzeigen nur eingeschränkt erkennbar. Die angezeigten Inhalte auf dem BMW Head-Up Display sind ausstattungsabhängig. Einblendungen setzen den Erwerb weiterer Sonderausstattungen voraus.

² Nicht verfügbar mit 17" Leichtmetallrädern.

³ Nur in Verbindung mit Steptronic Getriebe mit Schaltwippen oder Steptronic Sport Getriebe.

AUSSTATTUNGS-HIGHLIGHTS.

■ Serienausstattung □ Sonderausstattung



01 □



02 □



03 □



08 ■



09 ■



10 □



04 □



05 ■



11 ■



12 □



06 □



07 ■



13 ■



14 □

[01] Sportsitze für Fahrer und Beifahrer bieten optimalen Halt durch Einstellung der Sitzlehnenbreite, -länge, -höhe, Lehnen- und Sitzneigung. **[02]** Sonnenschutzrollo für die hinteren Seitenscheiben lässt sich manuell ein- und ausfahren, schützt vor Sonneneinstrahlung und bietet Sichtschutz. **[03]** Sitzheizung für Fahrer und Beifahrer ermöglicht das Beheizen der Sitze an der gesamten Sitz- bzw. Lehnenfläche inkl. der Sitz- und Lehnenwülste. **[04]** Elektrische Sitzverstellung erleichtert die Bedienung und erlaubt mit Memory-Funktion das Speichern gewünschter Einstellungen für Fahrersitz und optional für Außenspiegel.¹ **[05]** Lichtpaket teilweise in LED: Leseleuchten, Make-up-Spiegel-Beleuchtung, Fußraumleuchten, zweifarbiges Ambientes Licht (oben abgebildet) und weitere Umfänge. **[06]** Klimaautomatik mit 2-Zonenregelung², Automatische Umluft Control (AUC), Mikrofilter, Beschlag- und Solarsensor, Mittelkonsole in Black Panel Optik. **[07]** Die Einzonenklimaanlage temperiert die ins Fahrzeug eingeblasene Luft zu jeder Jahreszeit.

[08] Auspuffrohr, sichtbar, oval, auf der linken Seite, mit Chromblende.³ **[09]** Doppelpendrohr, rund, auf der linken Seite, mit Chromblende.⁴ **[10]** Komfortzugang⁵ ermöglicht es, Türen zu öffnen und den Motor zu starten, ohne den Fahrzeugschlüssel zu benutzen. **[11]** Gepäckraumtrennnetz schützt davor, dass bei starkem Bremsen Gegenstände vom Gepäckraum in den Fahrgastraum fallen. **[12]** Automatische Heckklappenbetätigung für elektrisch betriebenes Öffnen und Schließen der Heckklappe. Ein Knopfdruck genügt. **[13]** Durchladesystem umfasst teilbare Rücksitzlehne (im Verhältnis 40:20:40), Mittelarmlehne mit integriertem Ablagefach und zwei Getränkehalter. **[14]** Das Ablagenpaket umfasst u. a. ein Ablagefach, 12V-Steckdosen, ein Ablagenetz im Gepäckraum, Haken, Verzurrschienen sowie Verzurrösen.

¹ Spiegel-Memory nur in Verbindung mit Innen- und Außenspiegel automatisch abblendend.

² Abbildung zeigt Intelligent Safety Taste (nur erhältlich mit Fahrerassistenzsystemen).

³ Serie für X3 xDrive20i, X3 sDrive18d und X3 xDrive20d.

⁴ Serie für X3 xDrive28i, X3 xDrive35i, X3 xDrive30d und X3 xDrive35d.

⁵ Berührungsloses Öffnen und Schließen der Heckklappe ist Bestandteil des Komfortzugangs i.V.m. der elektrischen Heckklappenbetätigung und nicht verfügbar für Modell M Sport.

RÄDER UND REIFEN.

■ Serienausstattung □ Sonderausstattung ○ Zubehör

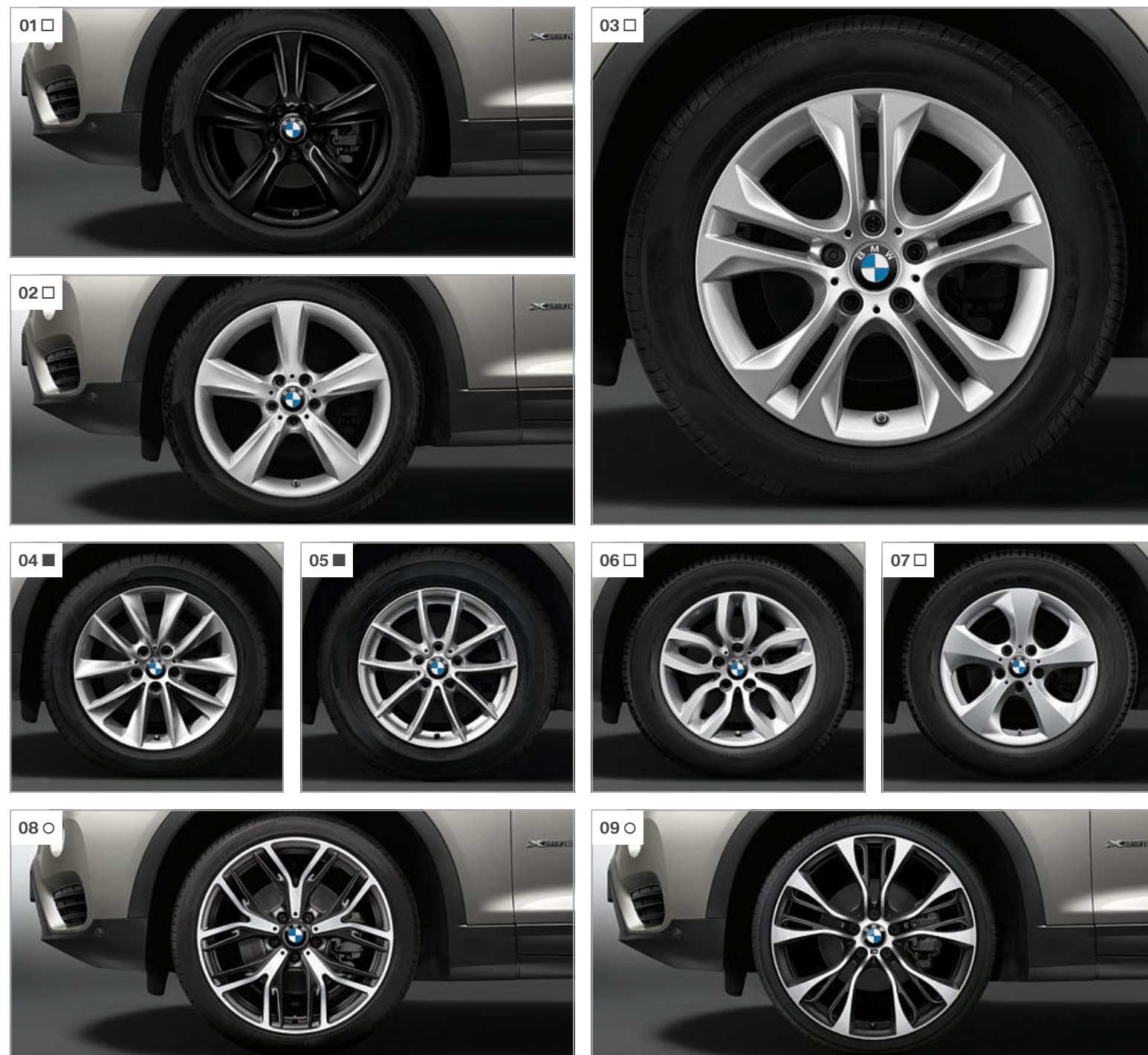

[01] 19" Leichtmetallräder Sternspeiche 606 mit Mischbereifung, Schwarz, Größe vorn 8,5 J x 19, Bereifung 245/45 R19, Größe hinten 9,5 J x 19, Bereifung 275/40 R19. **[02]** 19" Leichtmetallräder Sternspeiche 606 mit Mischbereifung, Größe vorn 8,5 J x 19, Bereifung 245/45 R19, Größe hinten 9,5 J x 19, Bereifung 275/40 R19. **[03]** 18" Leichtmetallräder Doppelspeiche 605, 8 J x 18, Bereifung 245/50 R 18. **[04]** 18" Leichtmetallräder V-Speiche 307, 8 J x 18, Bereifung 245/50 R 18 (Serie für X3 xDrive28i, X3 xDrive35i, X3 xDrive30d und X3 xDrive35d). **[05]** 17" Leichtmetallräder V-Speiche 304, 7,5 J x 17, Bereifung 225/60 R 17 (Serie für X3 xDrive20i, X3 sDrive18d und X3 xDrive20d). **[06]** 17" Leichtmetallräder Y-Speiche 305, 7,5 J x 17, Bereifung 225/60 R 17. **[07]** 17" Leichtmetallräder Streamline 306¹, 8 J x 17, 245/55 R 17, helfen, Kraftstoff zu sparen und den CO₂-Ausstoß zu verringern. **[08]** 20" BMW Leichtmetallräder Y-Speiche 542, in Bicolor Schwarz matt, sichtsseitig glanzgedreht ausgeführt mit Mischbereifung, Größe vorn 8,5 J x 20 mit Bereifung 245/40 R 20, Größe hinten 10 J x 20, Bereifung 275/35 R 20. **[09]** 21" BMW M Performance Leichtmetallräder Doppelspeiche 599 M, geschmiedet, in Bicolor Schwarz matt, sichtsseitig glanzgedreht und mit vierfarbigem M Logo ausgeführt mit Mischbereifung, Größe vorn 8,5 J x 21, Bereifung 245/35 R 21, Größe hinten 10 J x 21, Bereifung 275/30 R 21.

ORIGINAL BMW ZUBEHÖR.



[01] BMW Surfboardhalterung, 20" BMW Leichtmetallräder Y-Speiche 542. **[02]** BMW Junior Seat Gruppe 1 für Kinder von ca. 10 Monaten bis 3,5 Jahren (ca. 9–18 kg) geeignet und in zwei Farbvarianten erhältlich (Abbildung mit Sonnenschutz). **[03]** BMW DVD System im Fond, Infrarot-Stereo-Kopfhörer. **[04]** Snap-In Adapter mit USB-Schnittstelle zum Telefonieren und Musikhören. **[05]** BMW Halter für Apple iPad wird mittels eines Basisträgers an den Kopfstützenholmen der Vordersitze angebracht. **[06]** Gepäckraum-Formmatte, rutschhemmende, passgenaue Matte aus strapazierfähigem Kunststoff.

¹ Nur erhältlich für X3 xDrive20i, X3 sDrive18d und X3 xDrive20d.

FARBWELT EXTERIEUR.

■ Serienausstattung □ Sonderausstattung

MODELL M SPORT



■ Uni 668 Schwarz



□ Uni 300 Alpinweiß¹



□ Metallic A96 Mineralweiß

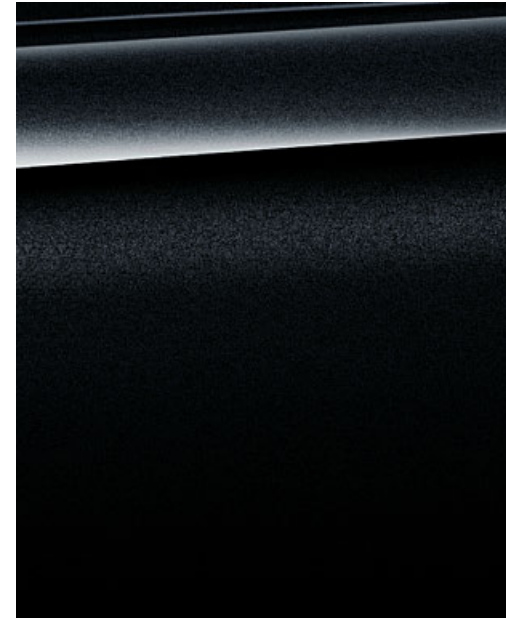

□ Metallic 475 Black Sapphire²

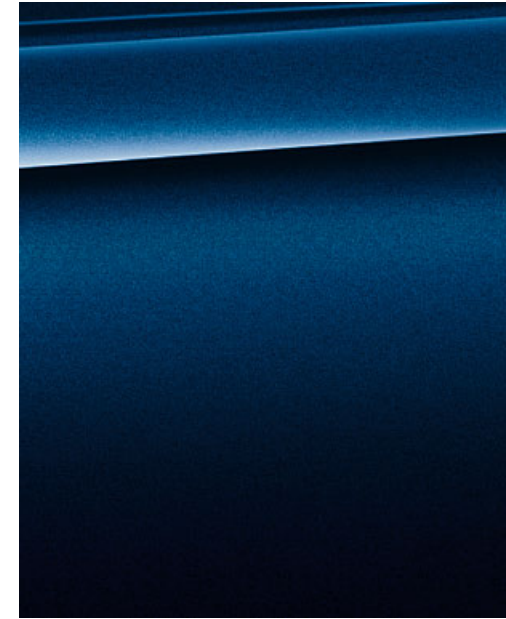

□ Metallic A76 Tiefseeblau

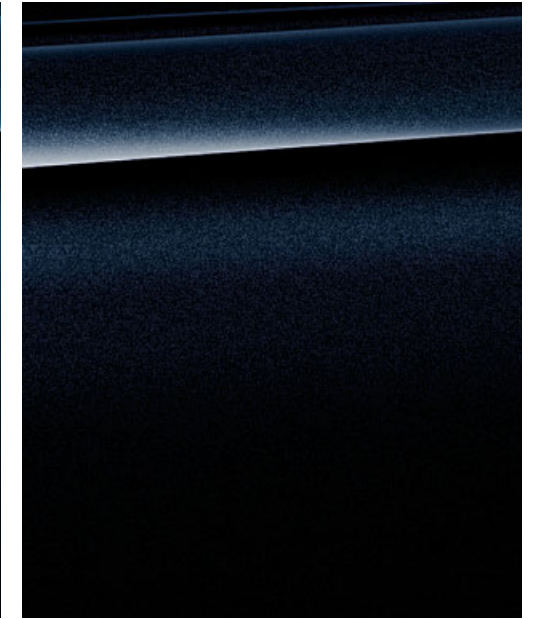

□ Metallic 416 Carbonschwarz



□ Metallic A14 Mineralsilber



□ Metallic A83 Glaciersilber²

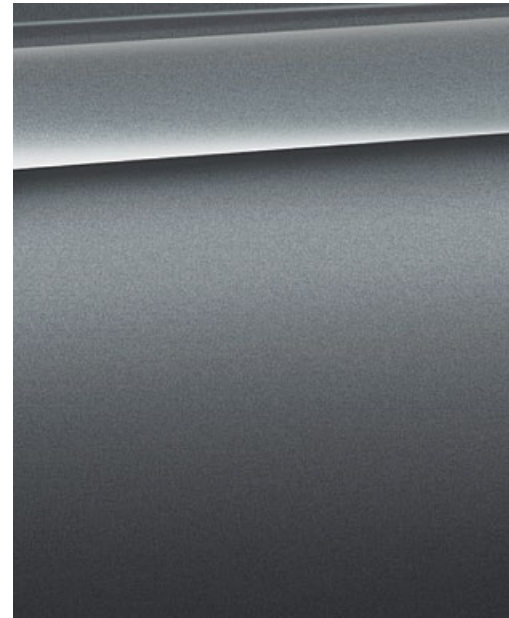

□ Metallic A52 Spacegrau²



□ Metallic A75 Melbourne Rot²

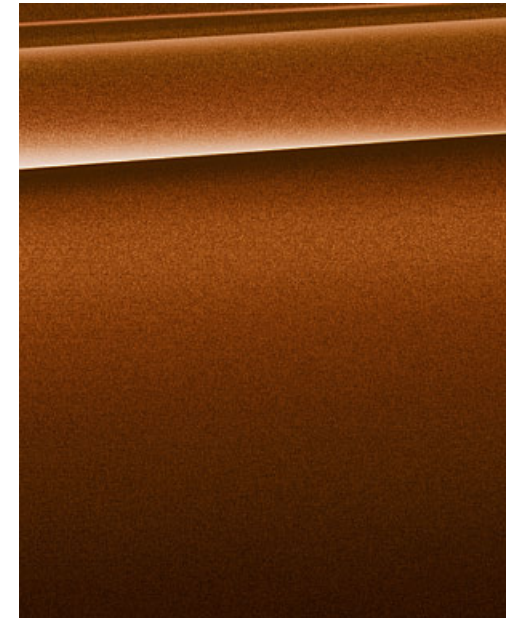

□ Metallic C29 Kastanienbronze

¹ Serienmäßig erhältlich für Modell M Sport.
² Optional erhältlich auch für Modell M Sport.

[Farbfelder] Die hier abgebildeten Farbfelder sollen Ihnen einen ersten Eindruck der Farben und Materialien für Ihren BMW vermitteln. Erfahrungsgemäß können Druckfarben den Farbton der Lackierungen, Polster und Interieurleisten jedoch im Einzelfall nicht originalgetreu wiedergeben. Besprechen Sie daher gern die Farbwahl mit Ihrem BMW Vertragshändler oder Ihrer Niederlassung. Zudem kann man Ihnen dort auch Muster zeigen und bei speziellen Wünschen weiterhelfen.

[BMW Konfigurator] Stellen Sie mit dem Konfigurator Ihren ganz persönlichen BMW zusammen. Alle aktuellen Motoren, Farben und Ausstattungen stehen Ihnen bei der Auswahl zur Verfügung. Mehr unter www.bmw.de/konfigurator

FARBWELT INTERIEUR.

■ Serienausstattung □ Sonderausstattung



POLSTERFARBEN

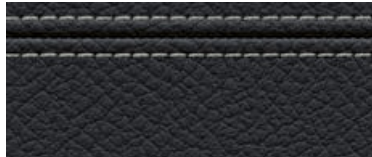
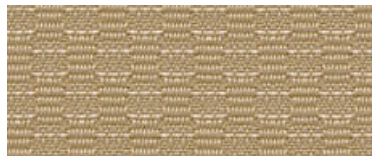
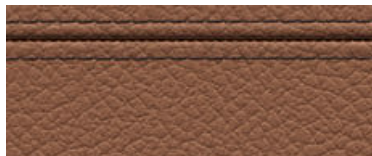
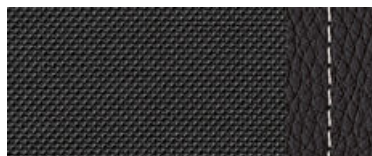
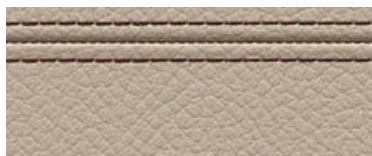

		
■ Stoff Ribbon AYAT Anthrazit ⁵	□ Leder Nevada LUSW Schwarz mit Kontrastnaht Grau ²	□ Leder Nevada LUB4 Beige mit Kontrastnaht Mokka ^{1,2}
		
■ Stoff Ribbon AYB4 Beige ⁵	□ Leder Nevada LUD3 Sattelbraun mit Kontrastnaht Mokka ^{1,2}	
		
□ Stoff-/Lederkombination Pearlpoint FHAT Anthrazit mit Kontrastnaht Grau ¹	□ Leder Nevada LUCX Oyster mit Kontrastnaht Mokka ^{1,2}	



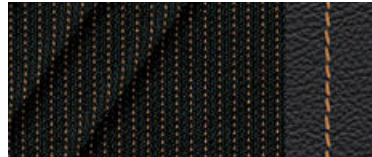
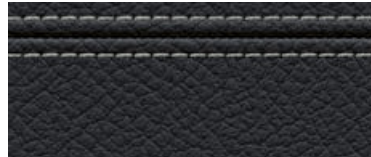

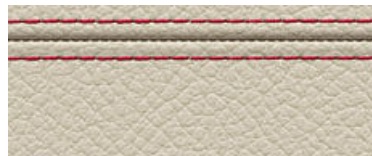
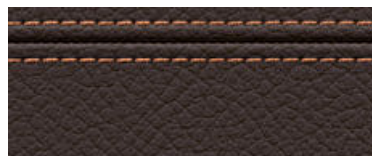

MODELL xLINE



		
■ Stoff-/Lederkombination Carve CVLN Bernstein mit Kontrastnaht Aktiv Rot	□ Leder Nevada LUSQ Schwarz mit Kontrastnaht Grau sowie Applikation und Prägung	■ 4L3 Dark Copper hochglänzend
		
□ Leder Nevada LUNE Eifenbeinweiß mit Kontrastnaht Sport Rot sowie Applikation und Prägung ^{2,4}		
		
□ Leder Nevada LUNF Mokka mit Kontrastnaht Aktiv Rot sowie Applikation und Prägung ²		

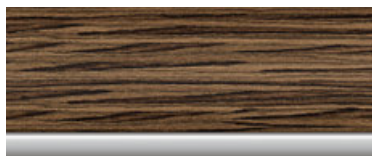

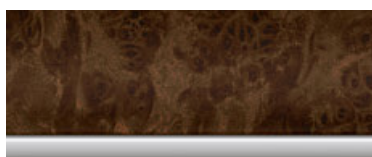
INTERIEURFARBEN



		
■ Schwarz	■ 4CG Satinsilber matt	□ 4FV Edelholzausführung Finition hell mit Akzentleiste Perlganz Chrom ^{1,2}
		
■ Beige	□ 4AD Aluminium Längsschliff fein ¹	□ 4FW Edelholzausführung Nussbaumwurzel mit Akzentleiste Perlganz Chrom ^{1,2}
		
	□ 4FU Edelholzausführung Finition Anthrazit mit Akzentleiste Perlganz Chrom ^{1,2}	

MODELL M SPORT

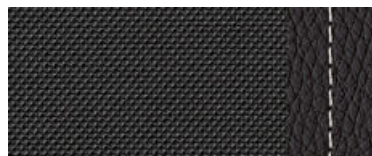

	
■ Stoff-/Lederkombination Pearlpoint FHAT Anthrazit mit Kontrastnaht Grau ¹	■ 4AD Aluminium Längsschliff fein ¹

¹ Optional erhältlich auch für Modell xLine.
² Optional erhältlich auch für Modell M Sport.
³ Zusätzlich sind noch weitere Polsterfarben und Interieurleisten verfügbar, die auf dieser Doppelseite abgebildet sind.
⁴ Nur in Verbindung mit Sportsitzen für Fahrer und Beifahrer.
⁵ Nicht erhältlich in Verbindung mit Sportsitzen.

		X3 xDrive20i	X3 xDrive28i	X3 xDrive35i	X3 sDrive18d	X3 xDrive20d	X3 xDrive30d	X3 xDrive35d
--	--	--------------	--------------	--------------	--------------	--------------	--------------	--------------

Gewicht								
Leergewicht EG ¹	kg	[1810]	[1845]	[1900]	1735 [1755]	1805 [1820]	[1905]	[1945]
Zulässiges Gesamtgewicht	kg	[2325]	[2360]	[2405]	2300 [2320]	2350 [2365]	[2410]	[2440]
Zuladung	kg	590	590	580	640	620	580	570
Zulässige ungebremste Anhängelast	kg	750	750	750	750	750	750	750
Zulässige gebremste Anhängelast bis max. 12 % Steigung/max. 8 % Steigung ²	kg	[2400]/[2400]	2400	2400	2000	2000 [2400]/2000 [2400]	2400	2400

Motor ^{3,4}								
Zylinder/Ventile		4/4	4/4	6/4	4/4	4/4	6/4	6/4
Hubraum	cm ³	1997	1997	2979	1995	1995	2993	2993
Nennleistung/Nenndrehzahl	kW (PS)/1/min	135 (184)/5000–6250	180 (245)/5000–6500	225 (306)/5800–6400	110 (150)/4000	140 (190)/4000	190 (258)/4000	230 (313)/4400
Max. Drehmoment/Drehzahl	Nm/1/min	270/1250–4500	350/1250–4800	400/1200–5000	360/1500–2250	400/1750–2500	560/1500–3000	630/1500–2500

Kraftübertragung								
Antriebsart		Allrad	Allrad	Allrad	Hinterrad	Allrad	Allrad	Allrad
Seriengetriebe		6-Gang Manuell	8-Gang Steptronic	8-Gang Steptronic	6-Gang Manuell	6-Gang Manuell	8-Gang Steptronic	8-Gang Steptronic

Fahrleistung								
Höchstgeschwindigkeit	km/h	[210]	[230]	[245]	195 [195]	210 [210]	[232]	[245]
Beschleunigung 0–100 km/h	s	[8,2]	[6,5]	[5,6]	9,5 [9,8]	8,1 [8,1]	[5,9]	[5,3]

Verbrauch ^{3,4}								
Innerorts	l/100 km	[9,2–8,7 ⁵]	[9,3–9,1]	[10,7]	5,7–5,3 ⁵ [5,8–5,4 ⁵]	6,3–5,8 ⁵ [5,7–5,3 ⁵]	[6,6–6,5]	[6,7]
Außerorts	l/100 km	[6,3–5,9 ⁵]	[6,3–6,2]	[6,9]	4,7–4,3 ⁵ [4,7–4,4 ⁵]	5,0–4,7 ⁵ [5,1–4,7 ⁵]	[5,7–5,6]	[5,5]
Kombiniert	l/100 km	[7,3–6,9 ⁵]	[7,4–7,3]	[8,3]	5,1–4,7 ⁵ [5,1–4,7 ⁵]	5,5–5,1 ⁵ [5,3–4,9 ⁵]	[6,1–5,9]	[6,0]
CO ₂ -Emission kombiniert	g/km	[171–161 ⁵]	[172–169]	[193]	133–123 ⁵ [135–125 ⁵]	145–135 ⁵ [139–129 ⁵]	[159–156]	[157]
Effizienzklasse		[C/B]	[C]	[D]	A [A]	B/A [A]	[B]	[B]
Tankinhalt, ca.	l	67	67	67	67	67	67	67

Räder/Reifen								
Reifendimension		225/60 R 17 V	245/50 R 18 W	245/50 R 18 W	225/60 R 17 V	225/60 R 17 V	245/50 R 18 W	245/50 R 18 W
Raddimension		7,5 J x 17	8 J x 18	8 J x 18	7,5 J x 17	7,5 J x 17	8 J x 18	8 J x 18
Material		Leichtmetall	Leichtmetall	Leichtmetall	Leichtmetall	Leichtmetall	Leichtmetall	Leichtmetall

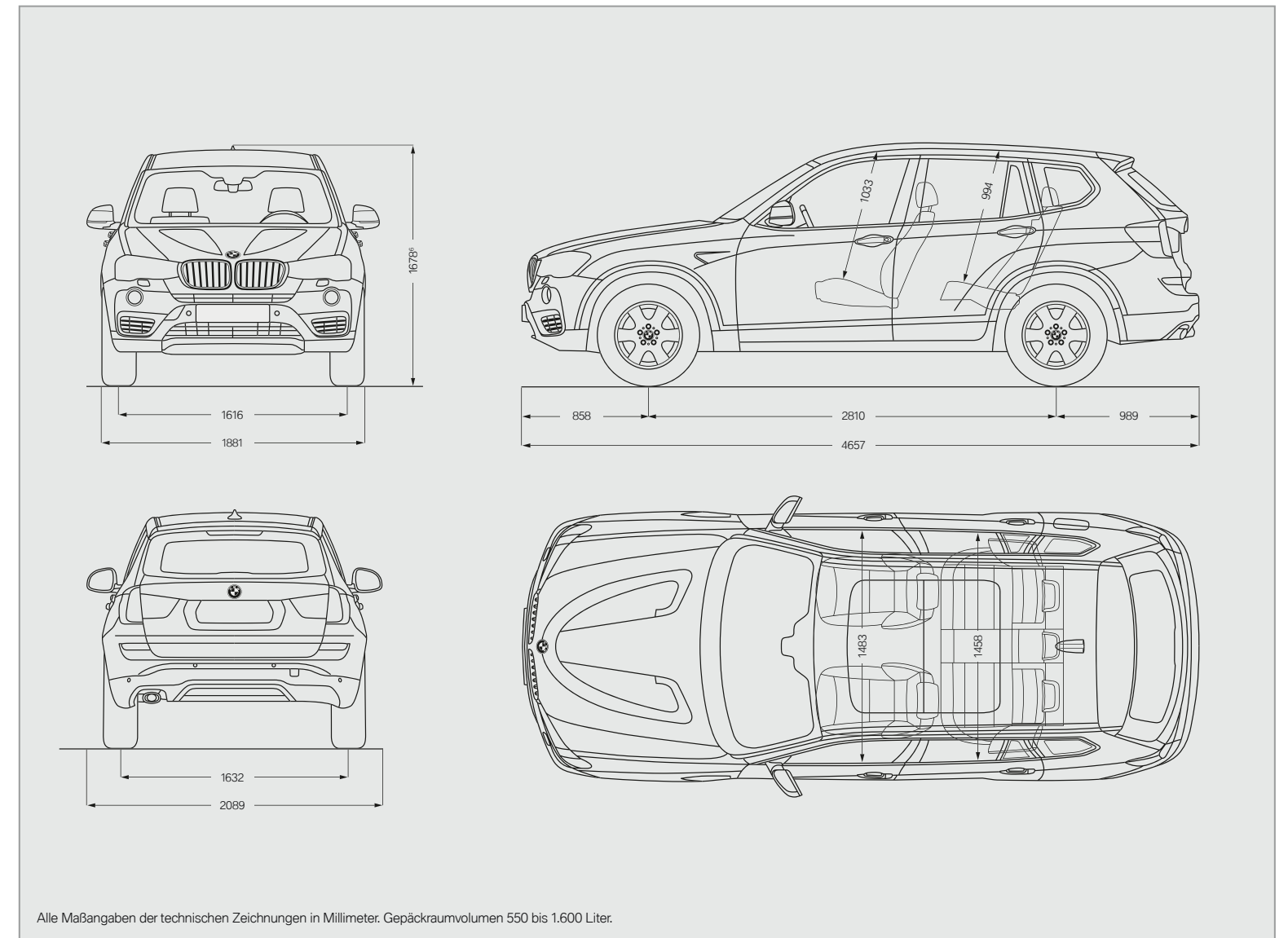

¹ Im angegebenen Wert sind 90 % Tankfüllung sowie 68 kg für den Fahrer und 7 kg für Gepäck berücksichtigt. Das Leergewicht gilt für Fahrzeuge in serienmäßiger Ausstattung. Sonderausstattungen erhöhen diesen Wert. Das tatsächliche Gesamtgewicht des Anhängers darf die maximal zulässige Anhängelast unter Berücksichtigung der maximal zulässigen Stützlast nicht übersteigen. Die maximale Anhängelast von 2400 kg ist nur bei werkseitig verbauter Anhängerkupplung und in Verbindung mit Automatikgetriebe zulässig.
² BMW empfiehlt die Verwendung von Superbenzin bleifrei 95 ROZ. Kraftstoffqualitäten bleifrei 91 ROZ und höher mit maximalem Ethanolanteil von 10 % sind zulässig. Angaben zu Leistung und Verbrauch beziehen sich auf Betrieb mit ROZ - 98 - Kraftstoff.

³ Alle Motoren erfüllen die EU6-Norm. Als Basis für die Verbrauchsermittlung gilt der ECE-Fahrzyklus. Dieser setzt sich aus ca. einem Drittel Stadtfahrt und zwei Dritteln Überlandfahrt (gemessen an der Wegstrecke) zusammen. Zusätzlich zum Verbrauch wird die CO₂-Emission gemessen. Kraftstoffverbrauch, CO₂-Emission und Effizienzklasse sind abhängig von der gewählten Rad- und Reifengröße. Sonderausstattungen können diese Werte erhöhen. Ausführliche Informationen finden Sie in der Preisliste.
⁴ Der niedrigste Wert wird mit der kostenpflichtigen Sonderausstattung SA 2AM 17" Leichtmetallräder Streamline 306 erreicht.
⁵ Höhe ohne Dachantenne beträgt 1661 mm.

Werte in [] gelten für Fahrzeuge mit 8-Gang Steptronic Getriebe.

RUNDUM VERSORGT MIT BMW SERVICES:

Mit dem Kauf eines BMW entscheiden Sie sich auch für perfekten Service und umfassende Betreuung. Zum Beispiel wird der Zustand von Verschleißteilen und Betriebsflüssigkeiten mithilfe von **Condition Based Service** kontinuierlich überprüft, um bei Bedarf die entsprechende Meldung im Display anzuzeigen. Sie gehen nur dann zu Ihrem BMW Service Partner, wenn es wirklich nötig ist.

Dort kümmern sich unsere **qualifizierten BMW Servicespezialisten** mit den **neuesten Werkstatttechnologien** und unter der ausschließlichen Verwendung von **Original BMW Teilen** um Ihr Fahrzeug. Und das weltweit in mehr als 3.300 BMW Service Partner Betrieben in über 150 Ländern, damit die Freude am Fahren weiterhin anhält.

DER BMW SERVICE.



BMW Service Pakete: Individuell und entspannt. Nur für Sie. Individuelle und durchdachte Servicelösungen, die sich ganz nach Ihnen und Ihrem Fahrzeug richten: Mit den BMW Service Paketen genießen Sie Ihren BMW jederzeit völlig entspannt und sorgenfrei dank einmaliger und kalkulierbarer Kosten. Denn ganz gleich ob neu oder älter: Die BMW Service Pakete haben das passende Angebot für jede Phase des Fahrzeuglebens. Immer mit einem Maximum an Qualität, Kompetenz und Werterhalt. Immer zu fairen und transparenten Preisen. Und immer maßgeschneidert für Sie und Ihren BMW. Entdecken Sie jetzt, wie entspannt individueller Service wirklich ist! www.bmw.de/servicepakete



BMW Pannen- und Unfallhilfe. Dieser Service steht Ihnen rund um die Uhr zur Verfügung. Mit Ihrem Anruf kümmern wir uns um alles, was im Falle einer Panne oder eines Unfalls zu tun ist. Speziell geschulte Techniker setzen im Pannenfall- per Telefon oder vor Ort – alles daran, Ihr Fahrzeug wieder fahrbereit zu machen. Wir bieten umfangreiche länderspezifische Mobilitätsprogramme für den Pannenfall und Schutzbriefe, die Sie bei Unfall oder Diebstahl absichern. Hat es bei Ihnen mal gekracht, rufen Sie die BMW Unfallhilfe an und wir sind da! Wir kümmern uns um Notruf, Abschleppdienst, Ersatzfahrzeug, Erstmeldung bei der Versicherung und vieles mehr. Informationen finden Sie unter www.bmw.de/Pannenhilfe



BMW Teleservices: Dank Condition Based Service wird Ihnen über das Display automatisch der nächste fällige Servicetermin angezeigt. Ihr Einverständnis vorausgesetzt, werden bedarfsorientiert die wichtigsten Fahrzeugdaten vollautomatisch an BMW übermittelt. Ihr betreuender BMW Service Partner greift auf die Daten zu und kontaktiert Sie kostenfrei für einen Werkstatttermin – falls nötig. Voraussetzung für die Nutzung von BMW Teleservices sind die Sonderausstattungen Intelligenter Notruf oder ConnectedDrive Services. Falls nötig, können Sie den Dienst jederzeit deaktivieren und ihren Service Partner direkt im iDrive Menu oder ConnectedDrive Portal ändern. Mehr zum Thema erfahren Sie unter www.bmw.de/teleservices



BMW Financial Services: Mobilitätslösungen für Ihre Wünsche. BMW Financial Services bietet Ihnen attraktive Konzepte für Leasing, Finanzierung und Versicherung. Erfahren Sie mehr in der Preisliste oder unter www.bmw.de/fs bzw. lassen Sie sich ein individuelles Angebot bei Ihrem BMW Partner vor Ort erstellen.

DAS BMW ERLEBNIS.



BMW TV: Auf www.bmw.tv erfahren Sie die Marke BMW in ihrer ganzen Vielfalt. In Reportagen, Porträts und Berichten informieren wir aus den Bereichen Automobil, Innovation, Sport und Lifestyle.



BMW Driving Experience: Je besser Sie Ihren BMW beherrschen, desto größer die Fahrfreude. Nutzen Sie unsere Angebote, erfahren Sie selbst, was es heißt, auf verschiedenen Untergründen an die Grenzen des physikalisch Möglichen zu stoßen, und erleben Sie, worauf es zu achten gilt, um auch in Extremsituationen das Fahrzeug zu beherrschen. Mehr unter www.bmw-drivingexperience.de



BMW Welt: Eine Automobilabholung in der BMW Welt gehört zu den schönsten Momenten eines jeden Autofahrers. Machen Sie aus diesem Moment einen unvergesslichen Tag und erleben Sie die Übergabe Ihres neuen BMW, eingebettet in ein perfekt auf Sie abgestimmtes Rahmenprogramm. Hier sind Sie mit dem BMW Group Stammwerk, dem BMW Museum und der BMW Konzernzentrale direkt umgeben von aufregender Historie, atemberaubender Gegenwart und spektakulären Zukunftsvisionen. Erfahren Sie mehr unter www.bmw-welt.com



BMW Magazin: Im BMW Magazin erleben Sie die neuesten BMW Modelle vor eindrucksvollen Kulissen. Entdecken Sie neue Designrends, Reiseziele und die Vielfalt des modernen Lebens. Begegnen Sie dabei Menschen, die mit visionären Ideen die Welt bewegen. Mehr unter www.bmw.com/magazin



BMW Events: Alle BMW Veranstaltungsangebote sowie die Möglichkeit der Ticketbuchung finden Sie unter www.bmw-events.de



BMW Fahrzeug-Konfigurator: Vom Motor über Farbe bis Ausstattung – auf www.bmw.de können Sie sich Ihr ganz persönliches Wunschfahrzeug zusammenstellen.

VERANTWORTUNGS- VOLL DIE ZUKUNFT GESTALTEN.

Die BMW Group wurde 2015 erneut im Dow Jones Sustainability Index World und Europe gelistet und damit zu einem der nachhaltigsten Automobilhersteller der Welt gewählt. Die Entwicklung effizienter Fahrzeugkonzepte und umweltschonender Produktionsprozesse bis hin zum Recycling ist Teil unserer Entwicklungsphilosophie. Durch BMW EfficientDynamics und Elektrofahrzeuge haben wir den CO₂-Ausstoß unserer europäischen Neufahrzeugflotte zwischen 1995 und heute um über 35% gesenkt. Zusätzlich haben wir den Ressourcenverbrauch von Wasser und Energie in der Produktion zwischen 2006 und 2014 um 34% vermindert, bis 2020 wollen wir ihn auf 45 % reduzieren. Bei den weiteren Ressourcenzielen (VOC, Prozessabwasser und Abfall) haben wir das Ziel von 45% schon 2014 erreicht und werden uns weiter kontinuierlich verbessern. In unserem Motorenwerk Steyr fertigen wir seit 2007 abwasserfrei. Natürlich lässt sich jedes unserer Fahrzeuge am Ende seiner Nutzungsphase problemlos recyceln bzw. verwerten. Zur Rückgabe Ihres Altfahrzeugs wenden Sie sich bitte an Ihren BMW Partner. Informieren Sie sich dazu auf unseren Internetseiten.

www.bmw.de/EfficientDynamics
www.bmwgroup.com/verantwortung
www.bmw.de/recycling

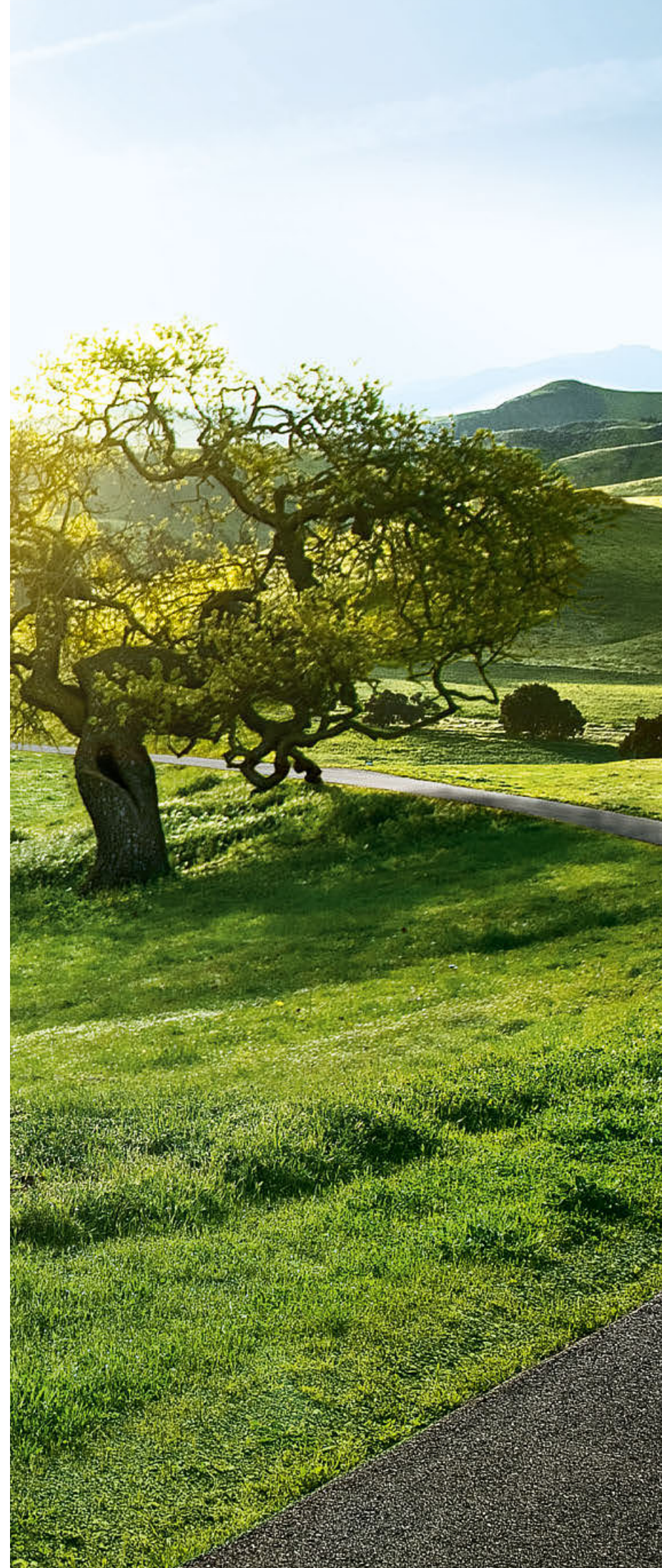

Mehr über BMW



www.bmw.de

Freude am Fahren

Dieser Katalog gibt Modelle, Ausstattungsumfänge und Konfigurationsmöglichkeiten (Serienausstattung und Sonderausstattung) der von der BMW AG für den deutschen Markt gelieferten Fahrzeuge wieder. In anderen Mitgliedsstaaten der Europäischen Union können sich Abweichungen von den in diesem Prospekt beschriebenen Ausstattungsumfängen und Konfigurationsmöglichkeiten in Bezug auf Serien- und Sonderausstattungen der einzelnen Modelle ergeben. Bitte informieren Sie sich bei Ihrem BMW Partner vor Ort über die angebotenen unterschiedlichen Länderversionen. Änderungen von Konstruktionen und Ausstattungen vorbehalten.

© BMW AG, München/Deutschland. Nachdruck, auch auszugsweise, nur mit schriftlicher Genehmigung von BMW AG, München.

4 11 003 052 10 1 2016 BB. Printed in Germany 2016.

