



Freude am Fahren



DER BMW X3.
AUGUST 2018.



INHALTSVERZEICHNIS.

04	FAHRSPASS.	36	SONDERAUSSTATTUNGEN.
10	MODELLVARIANTEN UND FAHRZEUGPREISE.	36	EXTERIEUR.
16	SERIENAUSSTATTUNGEN.	38	RÄDER.
20	MODELLE UND EDITIONEN.	42	INTERIEUR.
20	MODELL ADVANTAGE.	48	AUSSTATTUNGSPAKETE.
22	MODELL XLINE.	52	FAHRDYNAMIK.
24	MODELL LUXURY LINE.	54	ASSISTENZSYSTEME UND KOMFORT.
26	MODELL M SPORT.	60	CONNECTIVITY.
28	M40i/M40d.	50	BMW SERVICES.
30	FARBWELTEN UND SONDERAUSSTATTUNGEN.	59	ORIGINAL BMW ZUBEHÖR.
32	FARBWELTEN.	64	TECHNISCHE DATEN.
32	EXTERIEUR.	66	EFFIZIENZKLASSEN, CO₂- UND VERBRAUCHSANGABEN.
34	INTERIEUR.		

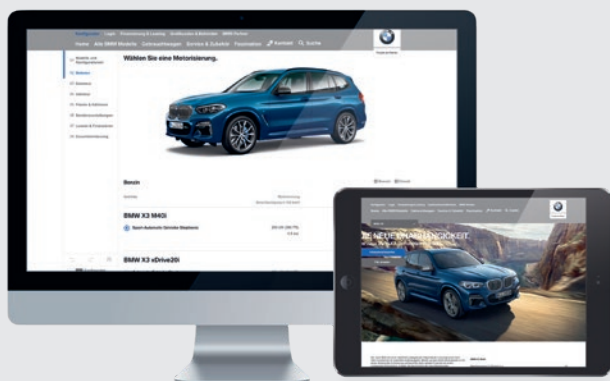

WEITERE INFORMATIONEN ONLINE ERFAHREN.

Weitere Informationen sowie den Konfigurator des BMW X3 finden Sie online unter www.bmw.de/X3.

Die angegebenen Preise gelten für die in Deutschland angebotenen Modellausführungen. Alle dargestellten Preise verstehen sich als unverbindliche Preisempfehlung der BMW AG ab Werk ohne Überführungskosten.

Irrtümer und Änderungen bei den Angaben bleiben vorbehalten.

Über den detaillierten Umfang der Sonderausstattungen und über weitere individuelle Ausstattungsmöglichkeiten (BMW Individual) informiert Sie gerne Ihr BMW Partner.

**Weitere Informationen erhalten Sie unter www.bmw.de und über unsere BMW Kundenbetreuung Montag bis Sonntag von 8.00–20.00 Uhr
Telefon 089 1250 160 00**

E-Mail: kundenbetreuung@bmw.de

Nach Redaktionsschluss können sich am Produkt Änderungen ergeben haben. Die aktuelle Ausgabe der Preisliste finden Sie unter www.bmw.de

DIE NEUE UNABHÄNGIGKEIT.

DER BMW X3. EIN STATEMENT
UNBEGRENZTER MÖGLICHKEITEN.





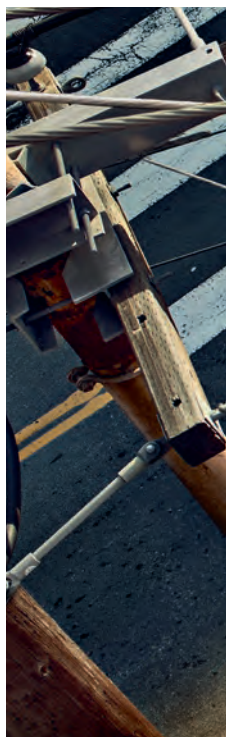

KONNEKTIVITÄT VON MORGEN.

FREIHEIT NEU INTERPRETIERT.
NAHTLOS VERNETZT MIT DEM BMW X3.



EXTREME FREIHEIT.

BRINGT IHREN PULSSCHLAG AUF HOCHTOUREN:
ANGETRIEBEN VON EINDRUCKSVOLLEN 354 PS.

 *PERFORMANCE*











MODELLVARIANTEN UND FAHRZEUGPREISE.





MODELLVARIANTEN UND FAHRZEUGPREISE.

	BENZINER		DIESEL			
	xDrive20i Steptronic	xDrive30i Steptronic	xDrive20d Steptronic	xDrive25d Steptronic	xDrive30d Steptronic	
Nennleistung kW (PS)	135 (184)	185 (252)	140 (190)	170 (231)	195 (265)	
Verbrauch EU kombiniert, l/100 km	7,3–7,1	7,3–7,2	5,6–5,3	5,7–5,5	6,0–5,9	
CO₂-Emission kombiniert, g/km	168–163	168–164	146–140	150–145	159–154	
Effizienzklasse	C	C	B / A	B / A	B	
Zylinder / Hubraum cm ³	4 / 1.998	4 / 1.998	4 / 1.995	4 / 1.995	6 / 2.993	
SERIENAUSSTATTUNG		44.600,- 37.478,99	47.600,- 40.000,00			
MODELL ADVANTAGE		45.800,- 38.487,39	52.600,- 44.201,68	48.800,- 41.008,40	52.500,- 44.117,65	56.400,- 47.394,96
MODELL xLINE		49.800,- 41.848,74	56.600,- 47.563,03	52.800,- 44.369,75	56.500,- 47.478,99	60.400,- 50.756,30
MODELL LUXURY LINE		51.600,- 43.361,34	58.400,- 49.075,63	54.600,- 45.882,35	58.300,- 48.991,60	62.200,- 52.268,91
MODELL M SPORT		52.100,- 43.781,51	58.900,- 49.495,80	55.100,- 46.302,52	58.800,- 49.411,76	62.700,- 52.689,08

Dargestellt sind Fahrzeugpreise in **EUR inkl. 19% MwSt./EUR** ohne MwSt. als unverbindliche Preisempfehlung ab Werk ohne Überführungskosten. Die aufgeführten BMW Modelle erfüllen die Euro 6 Abgasnorm. Nähere Informationen hierzu erhalten Sie auf Seite 18.

xDrive – das intelligente Allradsystem von BMW

AUSGEWÄHLTE AUSSTATTUNGEN

- 18" Leichtmetallräder
- Sport-Lederlenkrad
- Heckklappenbetätigung, automatisch
- Regensensor
- Park Distance Control (PDC) vorn und hinten
- Radio Professional
- Freisprecheinrichtung mit USB-Schnittstelle
- ConnectedDrive Services
- Intelligenter Notruf
- Remote Services

AUSSTATTUNGEN ZUSÄTZLICH ZUR SERIE

- Ablagenpaket
- Gepäckraumtrennnetz
- Klimaautomatik, 3-Zonen mit digitalem Display
- Innenspiegel automatisch abblendend

AUSGEWÄHLTE AUSSTATTUNGEN ZUSÄTZLICH ZUM MODELL ADVANTAGE

Exterieur

- 19" Leichtmetallräder
- LED-Scheinwerfer mit erweiterten Umfängen
- LED-Nebelscheinwerfer
- Modellspezifische Designumfänge des Exterieurs in Aluminium satiniert

Interieur

- Ambientes Licht
- Sportsitze für Fahrer und Beifahrer mit Stoff-/Lederkombination ‚Vivus‘ Anthrazit
- Einstiegsleiste vorn mit Schriftzug xLine
- Ladekante Gepäckraum Edelstahl

AUSGEWÄHLTE AUSSTATTUNGEN ZUSÄTZLICH ZUM MODELL ADVANTAGE

Exterieur

- 19" Leichtmetallräder
- LED-Scheinwerfer mit erweiterten Umfängen
- LED-Nebelscheinwerfer
- Modellspezifische Designumfänge des Exterieurs in Frozen Grey matt mit Akzent in Chrom

Interieur

- Ambientes Licht
- Instrumententafel in Sensatec
- Leder ‚Vernasca‘
- Sitzheizung für Fahrer und Beifahrer
- Einstiegsleiste vorn mit Schriftzug Luxury Line

AUSGEWÄHLTE AUSSTATTUNGEN ZUSÄTZLICH ZUM MODELL ADVANTAGE

Exterieur

- 19" Leichtmetallräder
- LED-Scheinwerfer mit erweiterten Umfängen
- LED-Nebelscheinwerfer
- Modellspezifische Designumfänge des Exterieurs in Schwarz hochglänzend

Interieur

- Ambientes Licht
- Modellspezifische Designumfänge
- Sportsitze für Fahrer und Beifahrer mit Stoff-/Lederkombination ‚Vernasca‘
- M Lederlenkrad
- Variable Sportlenkung

Die Angaben Kraftstoffverbrauch, CO₂-Emissionen und Effizienzklasse gelten in Abhängigkeit von der gewählten Räderkategorie und können auch durch die Wahl der Sonderausstattung Steptronic Getriebe beeinflusst werden. Nähere Informationen hierzu erhalten Sie in der Darstellung der „Effizienzklassen, CO₂- und Verbrauchsangaben“ ab Seite 66. Fahrzeuge können aufpreispflichtige Sonderausstattungen zeigen.

M40i FAHRZEUGPREIS.



BENZINER

DIESEL

	M40i	M40d
Nennleistung kW (PS)	260 (354)	240 (326)
Verbrauch EU kombiniert, l/100 km	9,1	6,5–6,4
CO₂-Emission kombiniert, g/km	207–206	172–169
Effizienzklasse	E	B
Zylinder / Hubraum cm ³	6 / 2.998	6 / 2.993
	68.700,- 57.731,09	68.700,- 57.731,09

Dargestellt sind Fahrzeugpreise in **EUR inkl. 19% MwSt.**/EUR ohne MwSt. als unverbindliche Preisempfehlung ab Werk ohne Überführungskosten. Die aufgeführten BMW Modelle erfüllen die Euro 6 Abgasnorm. Nähere Informationen hierzu erhalten Sie auf Seite 18.

xDrive – das intelligente Allradsystem von BMW

AUSGEWÄHLTE AUSSTATTUNGEN

Exterieur

- Lackierung Alpinweiß Uni
- 20" M Leichtmetallräder
- 8-Gang Steptronic Sport Getriebe
- M Aerodynamikpaket
- M Schriftzug links und rechts an der Seitenwand vorn
- BMW Individual Hochglanz Shadow Line
- M Sportfahrwerk
- M Sportbremse
- M Sportdifferenzial
- Auspuffendrohre mit Chromblende Schwarz, trapezförmig, links und rechts
- Dachreling Hochglanz Shadow Line
- Exterieurumfänge in Ceriumgrau (Außenspiegelgehäuse, Frontziergitter, Airbreather, Aerodesignelement in Frontziergitter, externe Schriftzüge)
- LED-Scheinwerfer mit erweiterten Umfängen
- LED-Nebelscheinwerfer

Interieur

- Stoff-Lederkombination ‚Vernasca‘ Schwarz mit Kontraststeppung Blau
- M Lederlenkrad
- Sportsitze für Fahrer und Beifahrer
- Sitzverstellung elektrisch für Fahrer und Beifahrer, Memory für Fahrersitz
- Instrumententafel in Sensatec
- Interieurleiste Aluminium Rhombicle mit Akzentleiste Perlglanz Chrom
- Einstiegsleiste vorn mit Schriftzug M40i/M40d
- M Badge auf Mittelkonsole
- Ambientes Licht
- Ablagenpaket
- Innenspiegel automatisch abblendend
- Klimaautomatik, 3-Zonen mit digitalem Display
- Gepäckraumtrennnetz
- BMW Navigationssystem Business
- Remote Services
- ConnectedDrive Services

Die Angaben Kraftstoffverbrauch, CO₂-Emissionen und Effizienzklasse gelten in Abhängigkeit von der gewählten Räderkategorie und können auch durch die Wahl der Sonderausstattung Steptronic Getriebe beeinflusst werden. Nähere Informationen hierzu erhalten Sie in der Darstellung der „Effizienzklassen, CO₂- und Verbrauchsangaben“ ab Seite 66. Fahrzeuge können aufpreispflichtige Sonderausstattungen zeigen.

AUSGEWÄHLTE SERIENAUSSTATTUNGEN.



1

¹ BMW X3 xDrive20d in Glaciersilber metallic (SA), 18" Leichtmetallräder V-Speiche 618



2

² Stoff Hevelius Anthrazit, Interieurleiste Oxidsilber dunkel matt, Akzentleiste Perlglanz Chrom, Sport-Lederlenkrad



3

³ BMW X3 xDrive20d, Auspuffendrohre mit Chromblende, sichtbar, rund, links und rechts

EXTERIEUR

Uni Lackierung, Schwarz

18" Leichtmetallräder V-Speiche 618^[4]
7Jx18 mit Bereifung 225/60

Radschraubensicherung

Auspuffendrohre mit Chromblende, sichtbar, rund, links und rechts

Active Air Stream Niere

Nierenumrandung in Chrom, Nieren-Längsstäbe Vorderseite in Schwarz Hochglanz, Nieren-Zwischenstäbe in Schwarz matt, öffnet und schließt die Luftklappen je nach Motorkühlungs- und Klimatisierungsbedarf

Fensterschachtabdeckung und Zierleiste Fensterrahmen in Schwarz matt

Air Breather in Schwarz matt

INTERIEUR / SITZE / LENKRÄDER

Polsterung Stoff Hevelius

Seriensitz für Fahrer und Beifahrer

Manuelle Einstellung für Sitzhöhe, Sitzlängsrichtung, Lehnenneigung und Kopfstützenhöhe

Armauflage

vorn und hinten, in der Türverkleidung integriert

Durchladesystem (40:20:40)

Interieurleisten in Oxidsilber dunkel matt

mit Akzentleiste Perlglanz Chrom

Fußmatten in Velours

Mittelarmlehne im Fond

Sport-Lederlenkrad mit Multifunktion

Lenkradkranz und Airbag-Abdeckung beledert, Chromspange, mechanisch und stufenlos in Höhe und Länge verstellbar

Ablagemöglichkeiten

- Ablagefach mit Deckel fahrerseitig in Instrumententafel
- Handschuhfach
- Türtaschen vorn und hinten mit Ablagemöglichkeit für Flaschen bis zu 1,0 l
- Ablageschale sowie -fach mit Deckel in der Mittelkonsole
- Fach vor Getränkehalter

Getränkehalter

2 vorn, 2 in Mittelarmlehne im Fond

MOTORISIERUNGSABHÄNGIGE AUSSTATTUNGEN

X3 M40i, X3 M40d:

- Uni-Lackierung, Alpinweiß
- 20" M Leichtmetallräder Doppelspeiche 699 M mit Mischbereifung und Notlaufeigenschaften, 8Jx20 mit Bereifung 245/45 vorn, 9½Jx20 mit Bereifung 275/40 hinten, Orbitgrau, glanzgedreht
- BMW Individual Dachreling Hochglanz Shadow Line
- BMW Individual Hochglanz Shadow Line
- Außenspiegelgehäuse, Nierenrahmen, Air Breather und Designelemente im Stoßfänger vorn in Ceriumgrau
- Auspuffendrohre mit Chromblende Schwarz, sichtbar, trapezförmig, links und rechts

MOTORISIERUNGSABHÄNGIGE AUSSTATTUNGEN

X3 M40i, X3 M40d:

- Stoff-/Lederkombination ‚Vernasca‘ Schwarz/Kontraststeppung Blau
- Sportsitze für Fahrer und Beifahrer
- Instrumententafel in Sensatec
- Interieurleisten Aluminium Rhombicle mit Akzentleiste Perlglanz Chrom
- BMW Individual Dachhimmel Anthrazit
- M Lederlenkrad
- Ablagenpaket, siehe Seite 21
- Gepäckraumtrennnetz

X3 xDrive30i, X3 xDrive25d, X3 xDrive30d:

- Ablagenpaket, siehe Seite 21
- Gepäckraumtrennnetz



AUSGEWÄHLTE SERIENAUSSTATTUNGEN.

ANTRIEB / FAHRDYNAMIK / FAHRWERK

BMW 4-Zylinder TwinPower Turbo Benzinmotor mit Abgasnorm Euro 6d-TEMP

Ottopartikelfilter (OPF)

BMW 6-Zylinder TwinPower Turbo Benzinmotor mit Abgasnorm Euro 6d-TEMP

Ottopartikelfilter (OPF)

BMW 4-Zylinder TwinPower Turbo Dieselmotor mit Abgasnorm Euro 6c

Dieselpartikelfilter (DPF), NOx-Speicherkatalysator (NSC) und AdBlue Einspritzung (SCR), AdBlue Tankinhalt 20,5 Liter

BMW 6-Zylinder TwinPower Turbo Dieselmotor mit Abgasnorm Euro 6d-TEMP

Dieselpartikelfilter (DPF), NOx-Speicherkatalysator (NSC) und AdBlue Einspritzung (SCR), AdBlue Tankinhalt 20,5 Liter

8-Gang Steptronic Getriebe mit elektronischem Gangwahlhebel

Geschwindigkeitsregelung mit Bremsfunktion

Fahrerlebnisschalter^[5]

Fahrmodi COMFORT, ECO PRO, SPORT

Speed Limiter

BMW xDrive

Permanentes Allradsystem mit vollvariabler Drehmomentverteilung zwischen Vorder- und Hinterachse inkl. Bergabfahrkontrolle (HDC)

SICHERHEIT

Intelligenter Notruf inkl. TeleServices und BMW Unfallhilfe^[6]

Telematikdienst mit manuellem und automatischem Notruf, stellt im Bedarfsfall über das BMW Call Center die Verbindung zu Hilfs- und Rettungsdiensten her. Neben der aktuellen Position des Fahrzeugs werden zusätzlich Daten über die Unfallschwere übermittelt. *

Airbags

- Fahrer- und Beifahrerairbag
- Seiten- und Kopfairbags
- Beifahrerairbag, deaktivierbar

Kopfstützen für alle Sitzplätze

Kindersitzbefestigung ISOFIX für die äußeren Fondsitze

Fahrsicherheitssysteme

- Anti-Blockier-System (ABS) inkl. Bremsassistent und dynamische Bremsleuchten
- Dynamische Stabilitäts Control (DSC) inkl. Dynamische Traktions Control (DTC)
- Parkbremse elektromechanisch
- Auffahrwarnung mit City-Bremsfunktion
- Personenwarnung mit City-Bremsfunktion
- Aufmerksamkeitsassistent

Reifendruckanzeige

Sicherheitsbatterieklammer

Warndreieck und Verbandskasten

Elektronische Wegfahrsperre

MOTORISIERUNGSABHÄNGIGE AUSSTATTUNGEN

X3 M40i, X3 M40d:

- Steptronic Sport Getriebe
- Variable Sportlenkung
- M Sportbremse
- M Sportdifferenzial
- Performance Control

X3 xDrive20d, X3 xDrive25d, X3 xDrive30d:

- Größerer Kraftstofftank

* Informationen zu den BMW ConnectedDrive Diensten, die Allgemeinen Geschäfts- und Nutzungsbedingungen BMW ConnectedDrive sowie die rechtlichen Hinweise zum Datenschutz finden Sie unter www.bmw.de/connecteddrive_informationen. Für Fragen können Sie sich auch an die BMW ConnectedDrive Hotline wenden, die telefonisch von **Montag bis Sonntag von 8:00 bis 20:00 Uhr** unter **Tel. +49 89 1250-160 10** sowie per E-Mail unter bmw-connecteddrive@bmw.de zur Verfügung steht.



5



6

Abbildungen ähnlich. Irrtümer und Änderungen bleiben vorbehalten.

www.bmw.de/konfigurator

FUNKTIONALITÄT

Klimaautomatik mit 1-Zonen-Regelung

Automatische Temperaturregelung für Fahrer und Beifahrer, Frisch- und Umluftfilterung, Mikrofilter

Frontscheinwerfer^[7]

Abblendlicht (LED-Technologie), Fernlicht (Halogen), Standlicht und Tagfahrlicht (LED-Technologie), Fahrtrichtungsanzeiger (Halogen)

Heckleuchten

Schlussleuchte (LED-Technologie), Bremslicht, Fahrtrichtungsanzeiger und Nebelschlussleuchte (Halogen)

Regensensor und automatische Fahrlichtsteuerung

Automatische Aktivierung, Intervallsteuerung der Scheibenwischer vorn

Park Distance Control (PDC), vorn und hinten

akustische und optische Abstandswarnung vorn und hinten mit automatischer Aktivierung

Wärme-/Sonnenschutzverglasung, rundum grün eingefärbt

Schlüsselloser Motorstart

Frontscheibenwaschdüsen beheizt

Außenspiegel beheizt und elektrisch einstellbar

Automatische Heckklappenbetätigung

Personal Profile

schlüsselbezogene Personalisierung wichtiger Bedienfunktionen

Steckdose, 12-Volt

1x im Ablagefach vorn

Verzurrösen im Gepäckraum

MOTORISIERUNGSABHÄNGIGE AUSSTATTUNGEN

X3 M40i, X3 M40d:

- LED-Scheinwerfer mit erweiterten Umfängen
- LED-Nebelscheinwerfer
- Klimaautomatik, 3-Zonen mit digitalem Display: Innenspiegel, automatisch abblendend

X3 xDrive30i, X3 xDrive25d, X3 xDrive30d:

- Klimaautomatik, 3-Zonen mit digitalem Display
- Innenspiegel, automatisch abblendend



7

NAVIGATION / KOMMUNIKATION / INFOTAINMENT

Radio Professional

mit 6 Lautsprechern, automatische Lautstärkeregelung

Favoritentasten

7 frei belegbare Tasten zur Speicherung u. a. von Radiosendern, Telefonnummern, Navigationszielen, zusätzlich eine Taste für BMW ConnectedDrive

Freisprecheinrichtung mit USB-Schnittstelle

- drahtlose Verbindung Telefonie/Audio-Streaming für geeignete Bluetooth-Handys (siehe www.bmw.de/bluetooth) mit dem Fahrzeug, inkl. Freisprecheinrichtung
- ermöglicht über die USB-Schnittstelle den Anschluss eines MP3-Players, Apple iPods/iPhones oder Speichersticks zum Abspielen der Audiodateien

Bordcomputer

mit Check-Control, Außentemperaturanzeige, Reichweite, Serviceintervallanzeige mit Restwegstrecke

Instrumentenkombination

mit 4 analogen Rundinstrumenten, 5,7" Farbdisplay, EfficientDynamics und ECO PRO Anzeigen

Hochauflösender 6,5" Farbbildschirm inkl. iDrive Controller^[8]

Remote Services*

Fernfunktionen, die via ausgewählter Smartphones mit der BMW Connected App abrufbar sind, u. a. Fahrzeug öffnen/verriegeln und Standortsuche, Senden von Zieladressen an das Fahrzeug, in Verbindung mit Standheizung Aktivierung der Standheizung per BMW Connected App möglich

ConnectedDrive Services*

kostenlose Nutzung von Fahrzeug Apps über BMW Online (Mobiles Internetportal, inkl. Zugriff auf Wetterinformationen, Nachrichten, etc.), BMW Connected+ (ermöglicht via Bluetooth-Verbindung zur BMW Connected App, Fahrzeugintegration personalisierter und mobilitätsbezogener Services), Registrierung erforderlich für personalisierbare Dienste

MOTORISIERUNGSABHÄNGIGE AUSSTATTUNGEN

X3 M40i, X3 M40d:

- BMW Navigationssystem Business



8

MODELL ADVANTAGE.

Das Modell Advantage bildet die Basis
für alle nachfolgenden Modelle.



1

¹ BMW X3 xDrive20d als Modell Advantage in Glaciersilber metallic (SA), 18" Leichtmetallräder V-Speiche 618



2

² Innenraum Stoff ‚Hevelius‘ Anthrazit, Interieurleisten Oxidsilber dunkel matt, Akzentleiste Perlglanz Chrom



3

³ BMW X3 xDrive20d, Glaciersilber metallic (SA), 18" Leichtmetallräder V-Speiche 618

Informationen und Abbildungen zu den Farbwelten Exterieur und Interieur finden Sie auf den Seiten 32–35.

Weitere Sonderausstattungen sowie Preise entnehmen Sie bitte dem Abschnitt Sonderausstattungen ab Seite 36.

MODELL ADVANTAGE.

EXTERIEUR		EUR inkl. 19% MwSt. EUR ohne MwSt.	INTERIEUR		EUR inkl. 19% MwSt. EUR ohne MwSt.
430	Innen- und Außenspiegelpaket	310,- 260,50	493	Ablagenpaket Klappfach links unter Lichtschaltzentrum, Steckdose in der Mittelkonsole hinten, Ablagenetze hinter den Vordersitzlehnen, Gepäckraumboden mit Verzurrstienen und 2 verstellbaren Verzurrösen, Steckdose im Gepäckraum rechts, Multifunktionshaken in Gepäckraumwand links und rechts, Halteband	
			413	Gepäckraumtrennnetz^[5]	
			431	Innenspiegel, automatisch abblendend	
			534	Klimaautomatik^[4] 3-Zonen mit digitalem Display, Temperatur für Fahrer, Beifahrer und Fondpassagiere getrennt einstellbar, Luftverteilung und Luftmenge für Fahrer und Beifahrer gemeinsam einstellbar, Frisch- und Umluftfilterung mit Partikelfilter	

MOTORISIERUNGSABHÄNGIGE AUSSTATTUNGEN

X3 xDrive30i, X3 xDrive25d, X3 xDrive30d:
– Alle Inhalte des Modells Advantage in Serie



4



5

MODELL xLINE.

Zusätzliche Ausstattungsumfänge
zum Modell Advantage.



1

¹ BMW X3 xDrive20d als Modell xLine in Sophistograu metallic (SA), BMW Individual Exterior Line Aluminium satiniert, 20" Leichtmetallräder Y-Speiche 695 (SA) und Dachreling Aluminium satiniert.



2

² Innenraum Leder ‚Vernasca‘ Mokka mit Dekorsteppung (SA), Interieurleisten Edelholzausführung Finline Cove matt offenporig mit Akzentleiste Perlglanz Chrom (SA)



3

³ BMW X3 xDrive20d, Unterschutz vorn und hinten, Seitenschweller mit spezifischen Designelementen in Optik Aluminium satiniert

Informationen und Abbildungen zu den Farbwelten Exterior und Interieur finden Sie auf den Seiten 32–35.

Weitere Sonderausstattungen sowie Preise entnehmen Sie bitte dem Abschnitt Sonderausstattungen ab Seite 36.

MODELL xLINE.

EXTERIEUR		EUR inkl. 19% MwSt. EUR ohne MwSt.	INTERIEUR		EUR inkl. 19% MwSt. EUR ohne MwSt.
28F	19" Leichtmetallräder Y-Speiche 694^[4] 7½Jx19 mit Bereifung 245/50 Ferricgrau		Polsterung		
28G	19" Leichtmetallräder Y-Speiche 694 mit Notlaufeigenschaften^[4] 7½Jx19 mit Bereifung 245/50 Ferricgrau	290,- 243,70	BVAT	Stoff-/Lederkombination ‚Vivus‘ Anthrazit/Schwarz	
28L	20" Leichtmetallräder Y-Speiche 695 mit Notlaufeigenschaften^[5] 8Jx20 mit Bereifung 245/45 vorn 9½Jx20 mit Bereifung 275/40 hinten Orbitgrau, glanzgedreht Hinweis: Auch ohne Notlaufeigenschaften erhältlich	1.640,- 1.378,15	MA	Leder ‚Vernasca‘ mit Dekorsteppung Nur in Verbindung mit Sitzheizung	1.360,- 1.142,86
3MB	BMW Individual Exterieur Line Aluminium satiniert		VA	BMW Individual erweiterte Lederausstattung ‚Merino‘ Nur in Verbindung mit Sitzheizung und Sportsitze für Fahrer und Beifahrer	2.510,- 2.109,24
760	BMW Individual Hochglanz Shadow Line	–,-	Interieurleisten		
5A1	LED-Nebelscheinwerfer		4LU	Schwarz hochglänzend mit Akzentleiste Perlglanz Chrom	
5A4	LED-Scheinwerfer mit erweiterten Umfängen		4K9	Aluminium Feinschliff mit Akzentleiste Perlglanz Chrom	140,- 117,65
3AT	Dachreling Aluminium satiniert		4K1	Edelholzausführung Eiche dunkel hochglänzend mit Akzentleiste Perlglanz Chrom	300,- 252,10
3MC	BMW Individual Dachreling Hochglanz Shadow Line	–,-	4LH	Edelholzausführung Finline Cove matt offenporig mit Akzentleiste Perlglanz Chrom	300,- 252,10
	Active Air Stream Niere mit Nieren-Längsstäben Vorderseite in Optik Aluminium satiniert		4LQ	Edelholzausführung Pappel Maser grau mit Akzentleiste Perlglanz Chrom	300,- 252,10
	Unterfahrschutz vorn und hinten, Seitenschweller mit spezifischen Designelementen in Optik Aluminium satiniert		4ML	BMW Individual Pianolack Schwarz	500,- 420,17
			481	Sportsitze für Fahrer und Beifahrer	
			4FH	Sitz mit aktiver Sitzbelüftung inkl. Sitzverstellung elektrisch für Fahrer und Beifahrer Nur in Verbindung mit Leder ‚Vernasca‘ Canberrabeige MAFO, Schwarz MAH7 oder Mokka MAMU, Klimaautomatik 3-Zonen mit digitalem Display und Sitzheizung	1.400,- 1.176,47
			4UR	Ambientes Licht	
				Einstiegsleisten vorn mit Schriftzug xLine^[6]	
				Ladekante Gepäckraum Edelstahl^[7]	



MODELL LUXURY LINE.

Zusätzliche Ausstattungsumfänge
zum Modell Advantage.



¹ BMW X3 xDrive30d als Modell Luxury Line in Terra Braun metallic (SA), Zierleiste Fensterrahmen in Chrom Hochglanz, 20" Leichtmetallräder V-Speiche 697 (SA) und Dachreling Aluminium satiniert.



² Innenraum Leder ‚Vernasca‘ Oyster mit Dekorsteppung mit erweiterten Umfängen, Interieurleisten Edelholzausführung Finline Cove matt offenporig mit Akzentleiste Perlglanz Chrom (SA)



³ BMW X3 xDrive30d, Unterfahrschutz vorn und hinten und Seitenschweller mit spezifischen Designelementen in Frozen Grey matt mit Akzent in Chrom Hochglanz

Informationen und Abbildungen zu den Farbwelten Exterieur und Interieur finden Sie auf den Seiten 32–35.

Weitere Sonderausstattungen sowie Preise entnehmen Sie bitte dem Abschnitt Sonderausstattungen ab Seite 36.

MODELL LUXURY LINE.

EXTERIEUR		EUR inkl. 19% MwSt. EUR ohne MwSt.	INTERIEUR		EUR inkl. 19% MwSt. EUR ohne MwSt.
26Y	19" Leichtmetallräder Doppelspeiche 696^[4] 7½Jx19 mit Bereifung 245/50 Ferricgrau, glanzgedreht		Polsterung		
26Z	19" Leichtmetallräder Doppelspeiche 696 mit Notlaufeigenschaften^[4] 7½Jx19 mit Bereifung 245/50 Ferricgrau, glanzgedreht	290,- 243,70	MA	Leder ‚Vernasca‘ mit Dekorsteppung	
25Z	20" Leichtmetallräder V-Speiche 697 mit Mischbereifung und Notlaufeigenschaften^[5] 8Jx20 mit Bereifung 245/45 vorn 9½Jx20 mit Bereifung 275/40 hinten Ferricgrau, glanzgedreht Hinweis: Auch ohne Notlaufeigenschaften erhältlich	1.490,- 1.252,10	VA	BMW Individual erweiterte Lederausstattung ‚Merino‘ Nur in Verbindung mit Sitzheizung und Sportsitze für Fahrer und Beifahrer	1.150,- 966,39
5A1	LED-Nebelscheinwerfer		Interieurleisten		
5A4	LED-Scheinwerfer mit erweiterten Umfängen^[6]		4LQ	Edelholzausführung Pappel Maser grau mit Akzentleiste Perlglanz Chrom	
3AT	Dachreling Aluminium satiniert		4K9	Aluminium Feinschliff mit Akzentleiste Perlglanz Chrom	-, -
3MC	BMW Individual Dachreling Hochglanz Shadow Line	-, -	4K1	Edelholzausführung Eiche dunkel hochglänzend mit Akzentleiste Perlglanz Chrom	-, -
	Unterfahrschutz vorn und hinten und Seitenschweller mit spezifischen Designelementen in Frozen Grey matt mit Akzent in Chrom Hochglanz		4LH	Edelholzausführung Finline Cove matt offenporig mit Akzentleiste Perlglanz Chrom^[7]	-, -
	Active Air Stream Niere mit Nieren-Längsstäben, Vorderseite in Chrom		4LU	Schwarz hochglänzend mit Akzentleiste Perlglanz Chrom	-, -
	Zierleiste Fensterrahmen in Chrom Hochglanz		4ML	BMW Individual Pianolack Schwarz	200,- 168,07
			4AW	Instrumententafel in Sensatec mit Kontrastnaht in Grau	
			494	Sitzheizung für Fahrer und Beifahrer	
			4HA	Sitzheizung vorn und hinten	370,- 310,92
			481	Sportsitze für Fahrer und Beifahrer	550,- 462,18
			4FH	Sitz mit aktiver Sitzbelüftung inkl. Sitzverstellung elektrisch für Fahrer und Beifahrer Nur in Verbindung mit Leder ‚Vernasca‘ Canberrabeige MAFO, Schwarz MAH7 oder Mokka MAMU, Klimaautomatik 3-Zonen mit digitalem Display und Sitzheizung	1.950,- 1.638,66
			4UR	Ambientes Licht	
				Einstiegsleisten vorn mit Schriftzug Luxury Line	
				Ladekante Gepäckraum Edelstahl	



MODELL M SPORT.

Zusätzliche Ausstattungsumfänge
zum Modell Advantage.



1

¹ BMW X3 xDrive30d als Modell M Sport in Alpinweiß uni, BMW Individual Hochglanz Shadow Line, 20" M Leichtmetallräder Doppelspeiche 699 M (SA) und BMW Individual Dachreling Hochglanz Shadow Line.



² Innenraum Leder ‚Vernasca‘ Schwarz mit Kontraststeppung Blau, Interieurleisten Aluminium Rhombicle mit Akzentleiste Periglanz Chrom (SA)



3

³ BMW X3 xDrive30d, M Aerodynamikpaket (SA), BMW Individual Hochglanz Shadow Line

Informationen und Abbildungen zu den Farbwelten Exterieur und Interieur finden Sie auf den Seiten 32–35.

Weitere Sonderausstattungen sowie Preise entnehmen Sie bitte dem Abschnitt Sonderausstattungen ab Seite 36.

Abbildungen ähnlich. Irrtümer und Änderungen bleiben vorbehalten.

www.bmw.de/konfigurator

MODELL M SPORT.

EXTERIEUR		EUR inkl. 19% MwSt. EUR ohne MwSt.	INTERIEUR		EUR inkl. 19% MwSt. EUR ohne MwSt.
Lackierung Alpinweiß uni			Polsterung		
	Metallic-Lackierung Glaciersilber, Sophistograu Brillanteffekt, Black Sapphire, Phytomicblau, Carbonschwarz	900,- 756,30	BWNL	Stoff-/Lederkombination ‚Vernasca‘ Schwarz/Kontraststeppung Blau	
	BMW Individual Metallic-Lackierung Sonnenstein metallic	1.250,- 1.050,42	MA	Leder ‚Vernasca‘ mit Dekorsteppung Nur in Verbindung mit Sitzheizung	1.360,- 1.142,86
22R	19" M Leichtmetallräder Doppelspeiche 698 M^[4] 7½Jx19 mit Bereifung 245/50 Ferricgrau		VA	BMW Individual erweiterte Leder Ausstattung ‚Merino‘ Nur in Verbindung mit Sitzheizung und Sportsitze für Fahrer und Beifahrer	2.510,- 2.109,24
22S	19" M Leichtmetallräder Doppelspeiche 698 M mit Notlaufeigenschaften^[4] 7½Jx19 mit Bereifung 245/50 Ferricgrau	290,- 243,70	Interieurleisten		
22W	20" M Leichtmetallräder Doppelspeiche 699 M mit Mischbereifung^[5] und Notlaufeigenschaften 8Jx20 mit Bereifung 245/45 vorn 9½Jx20 mit Bereifung 275/40 hinten Orbitgrau, glanzgedreht Hinweis: Auch ohne Notlaufeigenschaften erhältlich	1.100,- 924,37	4K7	Aluminium Rhombicle mit Akzentleiste Perlglanz Chrom	
3MC	BMW Individual Dachreling Hochglanz Shadow Line		4K9	Aluminium Feinschliff mit Akzentleiste Perlglanz Chrom	–,-
3AT	Dachreling Aluminium satiniert	–,-	4K1	Edelholzausführung Eiche dunkel hochglänzend mit Akzentleiste Perlglanz Chrom	160,- 134,45
760	BMW Individual Hochglanz Shadow Line		4LH	Edelholzausführung Finline Cove matt offenporig mit Akzentleiste Perlglanz Chrom	160,- 134,45
3MB	BMW Individual Exterieur Line Aluminium satiniert	–,-	4LQ	Edelholzausführung Pappel Maser grau mit Akzentleiste Perlglanz Chrom	160,- 134,45
5A1	LED-Nebelscheinwerfer		4ML	BMW Individual Pianolack Schwarz	360,- 302,52
5A4	LED-Scheinwerfer mit erweiterten Umfängen		710	M Lederlenkrad^[6]	
704	M Sportfahrwerk		481	Sportsitze für Fahrer und Beifahrer	
225	Serienfahrwerk	–,-	4FH	Sitz mit aktiver Sitzbelüftung inkl. Sitzverstellung elektrisch für Fahrer und Beifahrer Nur in Verbindung mit Leder ‚Vernasca‘ Canberrabeige MAFO, Schwarz MAH7 oder Mokka MAMU	1.400,- 1.176,47
715	M Aerodynamikpaket Aerodynamikkomponenten in Wagenfarbe: Front- und Heckschürze sowie seitliche Schwellerverklei- dungen, Einsatz Verkleidung Stoßfänger hinten in Dark Shadow metallic		4UR	Ambientes Licht Einstiegsleisten vorn mit M Schriftzug^[7]	
2VL	Variable Sportlenkung		775	BMW Individual Dachhimmel Anthrazit M Fahrerfußstütze und M spezifische Pedalerie M spezifische Fußmatten in Velours Ladekante Gepäckraum Edelstahl	
2VG	Performance Control M Schriftzug an der Seitenwand vorn, links und rechts Active Air Stream Niere mit Nieren-Längs- stäben, Vorderseite in Schwarz Hochglanz		MOTORISIERUNGSABHÄNGIGE AUSSTATTUNGEN		
3DZ	Entfall Zusatz-Schriftzug außen, Seitenwand	–,-	X3 xDrive30i, X3 xDrive30d:		X3 xDrive20i, X3 xDrive20d, X3 xDrive25d:
2NH	M Sportbremse^{[4] [5]} Blau lackierte Bremssättel mit M Schriftzug	650,- 546,22	– Steptronic Sport Getriebe		– Steptronic Getriebe mit Schaltwippen
			– M Sportbremse		



M40i / M40d.

M PERFORMANCE



Abbildungen ähnlich. Irrtümer und Änderungen bleiben vorbehalten.

www.bmw.de/konfigurator

M40i / M40d.

EXTERIEUR		EUR inkl. 19% MwSt. EUR ohne MwSt.	INTERIEUR		EUR inkl. 19% MwSt. EUR ohne MwSt.
Lackierung Alpinweiß uni			Polsterung		
	Metallic-Lackierung Glaciersilber, Sophistograu Brillanteffekt, Black Sapphire, Phytonicblau, Carbonschwarz	900,- 756,30	BWNL	Stoff-/Lederkombination ‚Vernasca‘ Schwarz/Kontraststeppung Blau	
	BMW Individual Metallic-Lackierung Sonnenstein metallic	1.250,- 1.050,42	MA	Leder ‚Vernasca‘ mit Dekorsteppung^[3] Nur in Verbindung mit Sitzheizung	1.360,- 1.142,86
22W	20" M Leichtmetallräder Doppelspeiche 699 M mit Mischbereifung^[1] und Notlaufeigenschaften 8Jx20 mit Bereifung 245/45 vorn 9½Jx20 mit Bereifung 275/40 hinten Orbitgrau, glanzgedreht Hinweis: Auch ohne Notlaufeigenschaften erhältlich		VA	BMW Individual erweiterte LederAusstattung ‚Merino‘ Nur in Verbindung mit Sitzheizung und Sportsitzen für Fahrer und Beifahrer	2.510,- 2.109,24
22Z	21" M Leichtmetallräder Doppelspeiche 718 M mit Mischbereifung^[2] und Notlaufeigenschaften 8½Jx21 mit Bereifung 245/40 vorn 9½Jx21 mit Bereifung 275/35 hinten Ceriumgrau matt, glanzgedreht	1.100,- 924,37	Interieurleisten		
2NH	M Sportbremse, blau lackierte Bremssättel mit M Schriftzug		4K7	Aluminium Rhombicle mit Akzentleiste Perlglanz Chrom	
2TB	8-Gang Steptronic Sport Getriebe inkl. Schaltwippen am Lenkrad		4K9	Aluminium Feinschliff mit Akzentleiste Perlglanz Chrom	–,-
2VG	Performance Control		4K1	Edelholzausführung Eiche dunkel hochglänzend mit Akzentleiste Perlglanz Chrom	160,- 134,45
2VL	Variable Sportlenkung		4LH	Edelholzausführung Fineline Cove matt offenporig mit Akzentleiste Perlglanz Chrom	160,- 134,45
3MC	BMW Individual Dachreling Hochglanz Shadow Line		4LQ	Edelholzausführung Pappel Maser grau mit Akzentleiste Perlglanz Chrom	160,- 134,45
3AT	Dachreling Aluminium satiniert	–,-	4ML	BMW Individual Pianolack Schwarz	360,- 302,52
5A4	LED-Scheinwerfer mit erweiterten Umfängen		4AW	Instrumententafel in Sensatec	
5A1	LED-Nebelscheinwerfer		710	M Lederlenkrad	
2T4	M Sportdifferenzial		481	Sportsitze für Fahrer und Beifahrer	
704	M Sportfahrwerk		4FH	Sitz mit aktiver Sitzbelüftung Nur in Verbindung mit Leder ‚Vernasca‘ Canberrabeige MAFO, Schwarz MAH7 oder Mokka MAMU und Sitzheizung	200,- 168,07
2VF	Adaptives M Fahrwerk	700,- 588,24	775	BMW Individual Dachhimmel Anthrazit	
715	M Aerodynamikpaket		459	Sitzverstellung, elektrisch, für Fahrer und Beifahrer, Memoryfunktion für Fahrersitz	
760	BMW Individual Hochglanz Shadow Line M Sport Abgasanlage (M40i), Auspuffen- drehre mit Chromblende Schwarz, trapez- förmig, links und rechts		606	BMW Navigationssystem Business	
	Außenspiegelkappen, Airbreather und Blende in Lufteinlassgitter in Ceriumgrau		650	CD-Laufwerk	
	Active Air Stream Niere mit Nierenstäbe, Vorderseite in Ceriumgrau		4UR	Ambientes Licht	
	Schriftzüge Ceriumgrau		493	Ablagenpaket	
			431	Innenspiegel, automatisch abblendend	
			534	Klimaautomatik 3-Zonen mit digitalem Display	
			413	Gepäckraumtrennnetz	
				Einstiegsleiste mit X3 M40i/X3 M40d Schriftzug	
				M Schriftzug in der Mittelkonsole, vorn	

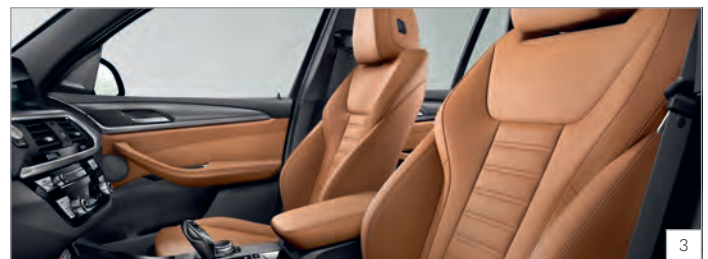



**FARBWELTEN UND
SONDERAUSSTATTUNGEN.**



FARBWELT EXTERIEUR.



Uni 300 Alpinweiß.¹

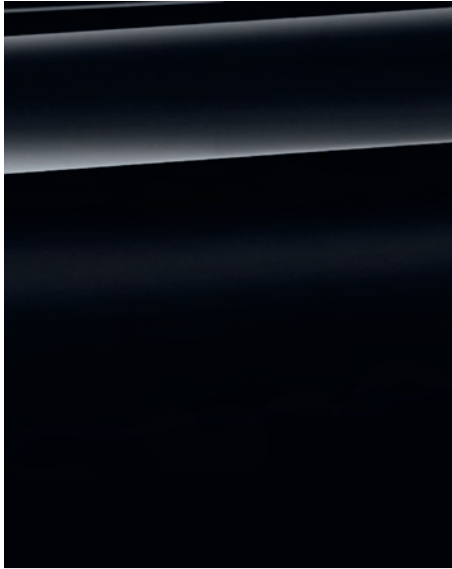

Uni 668 Schwarz.



Metallic A96 Mineralweiß.



Metallic A83 Glaciersilber.²



Metallic A90 Sophistograu
Brillanteffekt.²

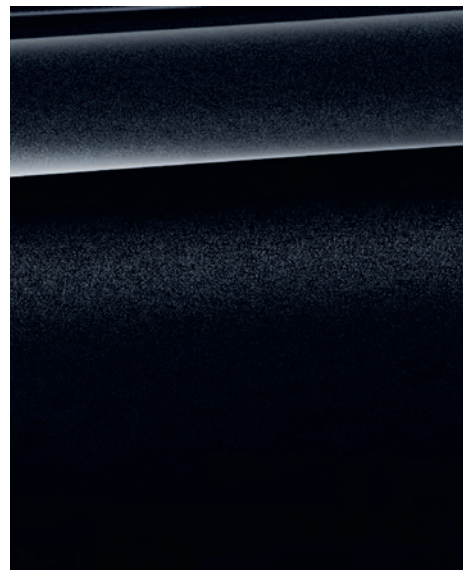

Metallic 475 Black Sapphire.²

Stellen Sie mit dem Konfigurator Ihren ganz persönlichen BMW zusammen. Alle aktuellen Farben und Ausstattungen stehen Ihnen bei der Auswahl zur Verfügung. Mehr unter www.bmw.de/konfigurator

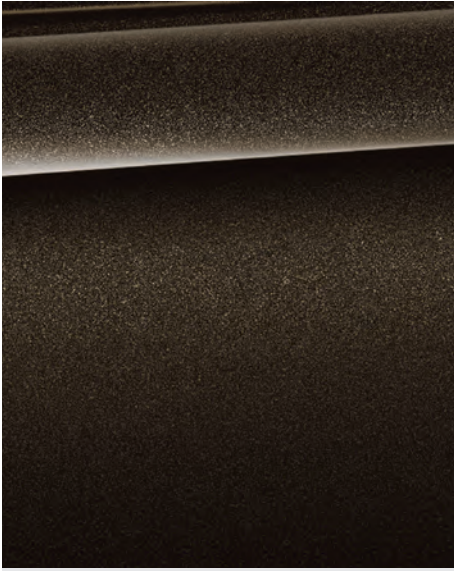

Metallic C07 Sparkling Storm Brillanteffekt.

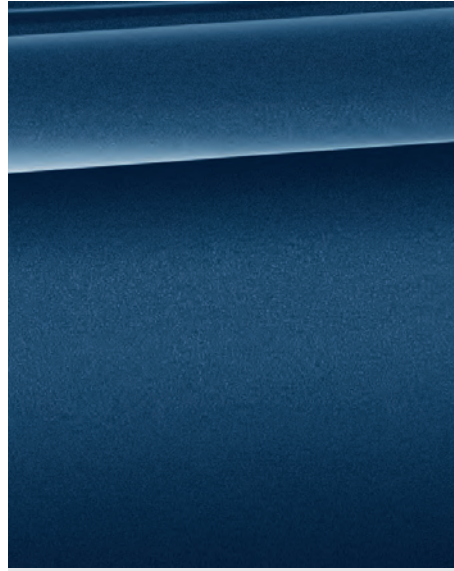

Metallic C1M Phytonicblau.²



Metallic C1L Terrabraun.

MODELL M SPORT.

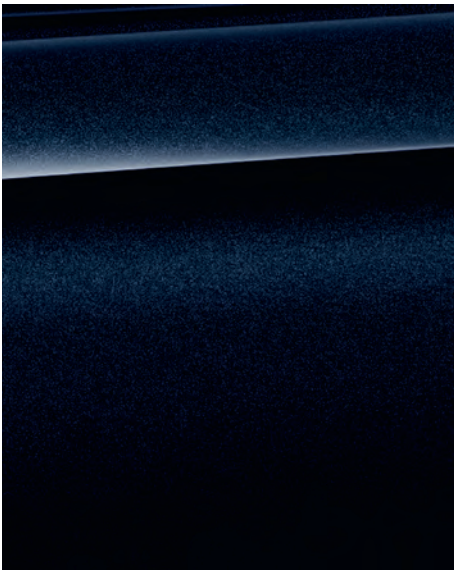

Metallic 416 Carbonschwarz.³

BMW INDIVIDUAL.



BMW Individual C1N Sonnenstein metallic.²

Die hier abgebildeten Farbfelder sollen Ihnen einen ersten Eindruck der Farben und Materialien für Ihren BMW vermitteln. Erfahrungsgemäß können Druckfarben den Farbton der Lackierungen, Polster und Interieurleisten jedoch im Einzelfall nicht originalgetreu wiedergeben. Besprechen Sie daher gern die Farbwahl mit Ihrem BMW Vertragshändler oder in Ihrer Niederlassung. Zudem kann man Ihnen dort auch Muster zeigen und bei speziellen Wünschen weiterhelfen.

¹ Serienmäßig erhältlich für Modell M Sport.

² Optional erhältlich auch für Modell M Sport.

³ Exklusiv erhältlich für Modell M Sport.

FARBWELT INTERIEUR.

STOFF

Verfügbar mit



- Basis
- Modell Advantage

Stoff ,Hevelius¹
EHAT Anthrazit,
Interieurfarbe Schwarz.

STOFF-LEDER-KOMBINATION

Verfügbar mit



- Basis
- Modell Advantage
- Modell xLine

Stoff-/Lederkombination ,Vivus²
BVAT Anthrazit,
Interieurfarbe Schwarz.

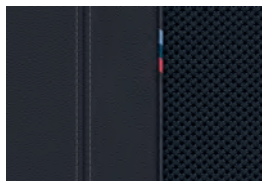

- Modell M Sport

Stoff-/Lederkombination ,Vernasca²
BWNL Schwarz,
Kontraststeppung Blau,
Interieurfarbe Schwarz.

LEDER

Verfügbar mit

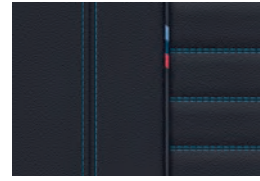

- Modell M Sport

Leder ,Vernasca^{2,4}
MANL Schwarz,
Kontraststeppung Blau,
Interieurfarbe Schwarz.



- Basis
- Modell Advantage
- Modell xLine
- Modell Luxury Line
- Modell M Sport

Leder ,Vernasca⁴
MAH7 Schwarz
Dekorsteppung,
Interieurfarbe Schwarz.



- Basis
- Modell Advantage
- Modell xLine
- Modell Luxury Line
- Modell M Sport

Leder ,Vernasca⁴
MAFO Canberrabeige
Dekorsteppung,
Interieurfarbe Schwarz.



- Basis³
- Modell Advantage³
- Modell xLine
- Modell Luxury Line
- Modell M Sport

Leder ,Vernasca⁴
MAMU Mokka
Dekorsteppung,
Interieurfarbe Schwarz.



- Modell xLine
- Modell Luxury Line
- Modell M Sport

Leder ,Vernasca²
MAOQ Oyster
Dekorsteppung mit
erweiterten Umfängen,
Interieurfarbe Schwarz.

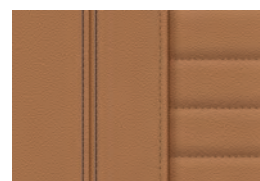

- Modell xLine
- Modell Luxury Line
- Modell M Sport

Leder ,Vernasca²
MAPQ Cognac
Dekorsteppung,
Interieurfarbe Schwarz.

Bitte beachten Sie, dass auch bei bestimmungsgemäßem Gebrauch über kurz oder lang nicht behebbare Verunreinigungen auf den Sitzbezügen auftreten können. Dies kann insbesondere durch nicht farbechte Kleidung hervorgerufen werden.
Bitte beachten Sie, dass die Interieurfarbe abhängig von der gewählten Polsterfarbe ist.

INTERIEURLEISTEN

Verfügbar mit



- Basis
- Modell Advantage

4K8 Oxidsilber dunkel matt mit Akzentleiste Perlglanz Chrom.

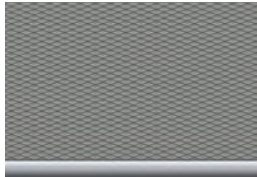

- Modell M Sport

4K7 Aluminium Rhombicle mit Akzentleiste Perlglanz Chrom.

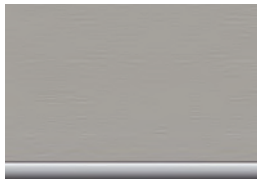

- Basis
- Modell Advantage
- Modell xLine
- Modell Luxury Line
- Modell M Sport

4K9 Aluminium Feinschliff mit Akzentleiste Perlglanz Chrom.



- Basis
- Modell Advantage
- Modell xLine
- Modell Luxury Line
- Modell M Sport

4LH Edelholzausführung Finline Cove, matt offenporig mit Akzentleiste Perlglanz Chrom.

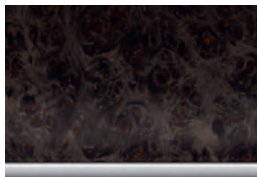

- Basis
- Modell Advantage
- Modell xLine
- Modell Luxury Line
- Modell M Sport

4LQ Edelholzausführung PappelMaser grau mit Akzentleiste Perlglanz Chrom.



- Basis
- Modell Advantage
- Modell xLine
- Modell Luxury Line

4LU Schwarz hochglänzend, Akzentleiste Perlglanz Chrom.

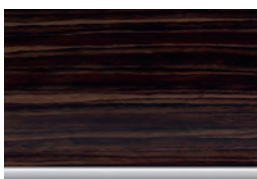

- Basis
- Modell Advantage
- Modell xLine
- Modell Luxury Line
- Modell M Sport

4K1 Edelholzausführung Eiche dunkel hochglänzend mit Akzentleiste Perlglanz Chrom.

BMW INDIVIDUAL LEDER

Verfügbar mit

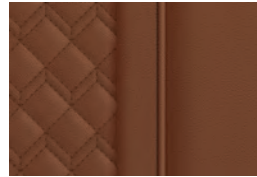

- Basis
- Modell Advantage
- Modell xLine
- Modell Luxury Line
- Modell M Sport

BMW Individual erweiterte Leder- ausstattung ,Merino^{1,2,5}
VATQ Tartufo.



- Basis
- Modell Advantage
- Modell xLine
- Modell Luxury Line
- Modell M Sport

BMW Individual erweiterte Leder- ausstattung ,Merino^{1,2,5}
VAEW Elfenbeinweiß.

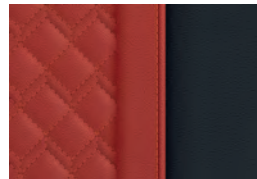

- Basis
- Modell Advantage
- Modell xLine
- Modell Luxury Line
- Modell M Sport

BMW Individual erweiterte Leder- ausstattung ,Merino^{1,2,5}
VAHZ Fionarot/Schwarz.

BMW INDIVIDUAL INTERIEURLEISTEN

Verfügbar mit



- Basis
- Modell Advantage
- Modell xLine
- Modell Luxury Line
- Modell M Sport

BMW Individual Interi- eurleiste⁶
4ML Pianolack Schwarz

BMW INDIVIDUAL DACHHIMMEL

Verfügbar mit

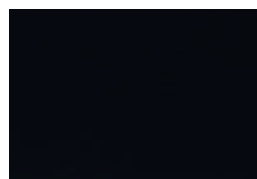

- Basis
- Modell Advantage
- Modell xLine
- Modell Luxury Line
- Modell M Sport

BMW Individual Dach- himmel
775 Anthrazit

¹ Nur erhältlich in Verbindung mit Seriensitzen.

² Nur erhältlich in Verbindung mit Sportsitzen.

³ Nur erhältlich in Verbindung mit Sportsitzen oder Sitz mit aktiver Sitzbelüftung.

⁴ Nur erhältlich in Verbindung mit Instrumententafel in Sensatec.

⁵ Nur erhältlich in Verbindung mit BMW Individual Dachhimmel Anthrazit.

⁶ Nur erhältlich in Verbindung mit Ambientes Licht.

EXTERIEUR.

HIGHLIGHTS.



- 1 **Dachreling Aluminium satiniert**
- 2 **BMW Individual Lackierung**
Sonnenstein metallic
- 3 **Metallic-Lackierung**
Phytonicblau
- 4 **Anhängerkupplung**

EXTERIEUR.

EXTERIEUR		X3 xDrive20i	X3 xDrive30i	X3 xDrive20d	X3 xDrive25d	X3 xDrive30d	X3 M40i	X3 M40d	EUR inkl. 19% MwSt. EUR ohne MwSt.
Uni-Lackierung									
300	Alpinweiß Im Umfang Modell M Sport enthalten	<input type="checkbox"/>	<input type="checkbox"/>	<input type="checkbox"/>	<input type="checkbox"/>	<input type="checkbox"/>	<input checked="" type="checkbox"/>	<input checked="" type="checkbox"/>	300,- 252,10
Metallic-Lackierung Im Umfang Exklusiv Paket enthalten									
		<input type="checkbox"/>	<input type="checkbox"/>	<input type="checkbox"/>	<input type="checkbox"/>	<input type="checkbox"/>	<input type="checkbox"/>	<input type="checkbox"/>	900,- 756,30
BMW Individual Lackierung Sonnenstein metallic									
		<input type="checkbox"/>	<input type="checkbox"/>	<input type="checkbox"/>	<input type="checkbox"/>	<input type="checkbox"/>	<input type="checkbox"/>	<input type="checkbox"/>	1.250,- 1.050,42
	In Verbindung mit Exklusiv Paket	<input type="checkbox"/>	<input type="checkbox"/>	<input type="checkbox"/>	<input type="checkbox"/>	<input type="checkbox"/>			350,- 294,12
320	Modellschriftzug – Entfall	<input type="checkbox"/>	<input type="checkbox"/>	<input type="checkbox"/>	<input type="checkbox"/>	<input type="checkbox"/>	<input type="checkbox"/>	<input type="checkbox"/>	–,-
760	BMW Individual Hochglanz Shadow Line^[6] Zierleiste Seitenrahmen, Fensterschachtabdeckung, Fensterführungssteg, Blende B-, C-Säule, Spiegeldreieck mit Spiegelfuß, Spiegelrahmen in Schwarz hochglänzend Im Umfang Modell M Sport enthalten	<input type="checkbox"/>	<input type="checkbox"/>	<input type="checkbox"/>	<input type="checkbox"/>	<input type="checkbox"/>	<input checked="" type="checkbox"/>	<input checked="" type="checkbox"/>	410,- 344,54
	In Verbindung mit Modell xLine	<input type="checkbox"/>	<input type="checkbox"/>	<input type="checkbox"/>	<input type="checkbox"/>	<input type="checkbox"/>			–,-
3MB	BMW Individual Exterieur Line Aluminium satiniert^[5] Im Umfang Modell xLine enthalten Nicht in Verbindung mit Modell Luxury Line	<input type="checkbox"/>	<input type="checkbox"/>	<input type="checkbox"/>	<input type="checkbox"/>	<input type="checkbox"/>			410,- 344,54
	In Verbindung mit Modell M Sport	<input type="checkbox"/>	<input type="checkbox"/>	<input type="checkbox"/>	<input type="checkbox"/>	<input type="checkbox"/>			–,-
3AT	Dachreling Aluminium satiniert^[5] Die Dachreling ist Voraussetzung zur Montage des BMW Grundträgers. Original BMW Zubehör Im Umfang Modell xLine, Modell Luxury Line enthalten	<input type="checkbox"/>	<input type="checkbox"/>	<input type="checkbox"/>	<input type="checkbox"/>	<input type="checkbox"/>		<input type="checkbox"/>	330,- 277,31
	In Verbindung mit Modell M Sport	<input type="checkbox"/>	<input type="checkbox"/>	<input type="checkbox"/>	<input type="checkbox"/>	<input type="checkbox"/>		<input type="checkbox"/>	–,-
3MC	BMW Individual Dachreling Hochglanz Shadow Line^[6] Die Dachreling ist Voraussetzung zur Montage des BMW Grundträgers. Im Umfang Modell M Sport enthalten	<input type="checkbox"/>	<input type="checkbox"/>	<input type="checkbox"/>	<input type="checkbox"/>	<input type="checkbox"/>	<input checked="" type="checkbox"/>	<input checked="" type="checkbox"/>	330,- 277,31
	In Verbindung mit Modell xLine, Modell Luxury Line	<input type="checkbox"/>	<input type="checkbox"/>	<input type="checkbox"/>	<input type="checkbox"/>	<input type="checkbox"/>			–,-
3AC	Anhängerkupplung Betätigungsschalter im Gepäckraum. Anhängerkupplung kann vollständig unter die Heck- schürze elektrisch eingeschwenkt werden. Inklusive Anhänger-Stabilisierungskontrolle, max. Anhängelast 2,4 t.	<input type="checkbox"/>	<input type="checkbox"/>	<input type="checkbox"/>	<input type="checkbox"/>	<input type="checkbox"/>	<input type="checkbox"/>	<input type="checkbox"/>	1.100,- 924,37



■ Serienausstattung

□ Sonderausstattung

–,- Sonderausstattung ohne Mehr-/Minderpreis

RÄDER.

HIGHLIGHTS.



- 1 18" Leichtmetallräder V-Speiche 691
- 2 20" Leichtmetallräder V-Speiche 697
- 3 18" Leichtmetallräder Turbinenstyling 689
- 4 19" Leichtmetallräder V-Speiche 692
- 5 21" BMW Individual Leichtmetallräder V-Speiche 726 I

RÄDER.

RÄDER	X3 xDrive20i	X3 xDrive30i	X3 xDrive20d	X3 xDrive25d	X3 xDrive30d	X3 M40i	X3 M40d	EUR inkl. 19% MwSt. EUR ohne MwSt.
25T 18" Leichtmetallräder V-Speiche 618^[6] 7Jx18 mit Bereifung 225/60	■	■	■	■	■			
25U 18" Leichtmetallräder V-Speiche 618^[6] mit Notlaufeigenschaften 7Jx18 mit Bereifung 225/60	□	□	□	□	□			290,- 243,70
26V 18" Leichtmetallräder Doppelspeiche 688^[7] 7Jx18 mit Bereifung 225/60 In Verbindung mit Modell xLine, Modell Luxury Line	□	□	□	□	□			150,- 126,05 -,-
26W 18" Leichtmetallräder Doppelspeiche 688^[7] mit Notlaufeigenschaften 7Jx18 mit Bereifung 225/60 In Verbindung mit Modell xLine, Modell Luxury Line	□	□	□	□	□			440,- 369,75 -,-
27E 18" Leichtmetallräder Turbinenstyling 689, BMW EfficientDynamics^[8] 7Jx18 mit Bereifung 225/60 Jetblack uni, glanzgedreht In Verbindung mit Modell xLine, Modell Luxury Line	□	□	□	□	□			150,- 126,05 -,-
27F 18" Leichtmetallräder Turbinenstyling 689 mit Notlaufeigenschaften, BMW EfficientDynamics^[8] 7Jx18 mit Bereifung 225/60 Jetblack uni, glanzgedreht In Verbindung mit Modell xLine, Modell Luxury Line	□	□	□	□	□			440,- 369,75 -,-
25V 19" Leichtmetallräder V-Speiche 691^[9] 7½Jx19 mit Bereifung 245/50	□	□	□	□	□			960,- 806,72
25W 19" Leichtmetallräder V-Speiche 691^[9] mit Notlaufeigenschaften 7½Jx19 mit Bereifung 245/50	□	□	□	□	□			1.250,- 1.050,42



6



7



8



9

■ Serienausstattung

□ Sonderausstattung

-,- Sonderausstattung ohne Mehr-/Minderpreis

RÄDER.

RÄDER		X3 xDrive20i	X3 xDrive30i	X3 xDrive20d	X3 xDrive25d	X3 xDrive30d	X3 M40i	X3 M40d	EUR inkl. 19% MwSt. EUR ohne MwSt.
25X	19" Leichtmetallräder V-Speiche 692^[10] 7½Jx19 mit Bereifung 245/50 Ferricgrau, glanzgedreht	<input type="checkbox"/>	<input type="checkbox"/>	<input type="checkbox"/>	<input type="checkbox"/>	<input type="checkbox"/>			1.160,- 974,79
25Y	19" Leichtmetallräder V-Speiche 692 mit Notlaufeigenschaften^[10] 7½Jx19 mit Bereifung 245/50 Ferricgrau, glanzgedreht	<input type="checkbox"/>	<input type="checkbox"/>	<input type="checkbox"/>	<input type="checkbox"/>	<input type="checkbox"/>			1.450,- 1.218,49
28L	20" Leichtmetallräder Y-Speiche 695 mit Mischbereifung und Notlaufeigenschaften^[11] 8Jx20 mit Bereifung 245/45 vorn 9½Jx20 mit Bereifung 275/40 hinten Orbitgrau, glanzgedreht Hinweis: Auch ohne Notlaufeigenschaften erhältlich In Verbindung mit Modell xLine	<input type="checkbox"/>	<input type="checkbox"/>	<input type="checkbox"/>	<input type="checkbox"/>	<input type="checkbox"/>			2.600,- 2.184,87
		<input type="checkbox"/>	<input type="checkbox"/>	<input type="checkbox"/>	<input type="checkbox"/>	<input type="checkbox"/>			1.640,- 1.378,15
25Z	20" Leichtmetallräder V-Speiche 697 mit Mischbereifung und Notlaufeigenschaften^[12] 8Jx20 mit Bereifung 245/45 vorn 9½Jx20 mit Bereifung 275/40 hinten Ferricgrau, glanzgedreht Hinweis: Auch ohne Notlaufeigenschaften erhältlich In Verbindung mit Modell Luxury Line	<input type="checkbox"/>	<input type="checkbox"/>	<input type="checkbox"/>	<input type="checkbox"/>	<input type="checkbox"/>			2.650,- 2.226,89
		<input type="checkbox"/>	<input type="checkbox"/>	<input type="checkbox"/>	<input type="checkbox"/>	<input type="checkbox"/>			1.490,- 1.252,10
2NQ	21" BMW Individual Leichtmetallräder V-Speiche 726 I mit Mischbereifung und Notlaufeigenschaften^[13] 8½Jx21 mit Bereifung 245/40 vorn 9½Jx21 mit Bereifung 275/35 hinten Orbitgrau, glanzgedreht In Verbindung mit Modell xLine In Verbindung mit Modell Luxury Line In Verbindung mit Modell Modell M Sport	<input type="checkbox"/>	<input type="checkbox"/>	<input type="checkbox"/>	<input type="checkbox"/>	<input type="checkbox"/>			3.450,- 2.899,16
							<input type="checkbox"/>	<input type="checkbox"/>	1.100,- 924,37
		<input type="checkbox"/>	<input type="checkbox"/>	<input type="checkbox"/>	<input type="checkbox"/>	<input type="checkbox"/>			2.530,- 2.126,05
		<input type="checkbox"/>	<input type="checkbox"/>	<input type="checkbox"/>	<input type="checkbox"/>	<input type="checkbox"/>			2.330,- 1.957,98
		<input type="checkbox"/>	<input type="checkbox"/>	<input type="checkbox"/>	<input type="checkbox"/>			2.040,- 1.714,29	
300	Notrad inkl. Wagenheber und Radschraubenschlüssel, reduziertes Gepäckraumvolumen In Verbindung mit Ablagenpaket: Entfall Verzurrstangen, Haken, Halteband und Netz	<input type="checkbox"/>	<input type="checkbox"/>	<input type="checkbox"/>	<input type="checkbox"/>	<input type="checkbox"/>	<input type="checkbox"/>	<input type="checkbox"/>	250,- 210,08
2VC	Reifenpannenset Reifendichtmittelflasche, elektrisch betriebener 12V-Kompressor Nicht in Verbindung mit Notrad, Notlaufeigenschaften	<input type="checkbox"/>	<input type="checkbox"/>	<input type="checkbox"/>	<input type="checkbox"/>	<input type="checkbox"/>	<input type="checkbox"/>	<input type="checkbox"/>	50,- 42,02

Die Angaben Kraftstoffverbrauch, CO₂-Emissionen und Effizienzklasse gelten in Abhängigkeit von der gewählten Räderkategorie und können auch durch die Wahl der Sonderausstattung Steptronic Getriebe beeinflusst werden.
Nähere Informationen hierzu erhalten Sie in der Darstellung der „Effizienzklassen, CO₂- und Verbrauchsangaben“ ab Seite 66.

Abbildungen ähnlich. Irrtümer und Änderungen bleiben vorbehalten.

www.bmw.de/konfigurator



■ Serienausstattung

□ Sonderausstattung

–,– Sonderausstattung ohne Mehr-/Minderpreis

BMW INDIVIDUAL.

DER AUSDRUCK VON PERSÖNLICHKEIT.

Der BMW X3. Inspired by BMW Individual.

Einen BMW zu fahren ist bereits Zeugnis besonderen Charakters. Wer sein Fahrzeug darüber hinaus zu einem individuellen Abbild der eigenen Persönlichkeit werden lassen möchte, dem eröffnen die BMW Individual Kollektion und die BMW Individual Manufaktur nahezu unbegrenzte Möglichkeiten zur Differenzierung. Perfekt auf die jeweilige Baureihe abgestimmt, bietet die BMW Individual Kollektion eine hochexklusive Auswahl an Ausstattungsoptionen:

Lackierungen, faszinierend in Brillanz, Lichtbrechung oder matter Wirkung. Leder, einmalig in Farbgebung und Belederungsumfang, vollendet durch gekonnte Kontraste und Ziernähte. Interieurleisten aus exklusivsten Edelhölzern, makellosem Pianolack oder feinstem Leder. Übertroffen wird dieses Angebot ausschließlich durch das der BMW Individual Manufaktur. Denn diese verfolgt nur ein Ziel: mit Stil und handwerklicher Perfektion annähernd jeden noch so individuellen Kundenwunsch wahr werden zu lassen.



BMW Individual Lackierung Sonnenstein metallic, 21" BMW Individual Leichtmetallräder V-Speiche 726 I



BMW Individual erweiterte Lederausstattung ‚Merino‘ Elfenbeinweiß und BMW Individual Interieurleiste Pianolack Schwarz.



ERLEBEN SIE BMW INDIVIDUAL INTERAKTIV.
MIT DER BMW INDIVIDUAL APP FÜR iOS UND ANDROID.

INTERIEUR.

HIGHLIGHTS.



- 1 Leder ,Vernasca' Cognac
- 2 M Lederlenkrad,
Galvanikapplikationen
- 3 BMW Individual erweiterte Leder-
ausstattung ,Merino' Elfenbeinweiß

INTERIEUR.

INTERIEUR/SITZE/LENKRÄDER		X3 xDrive20i	X3 xDrive30i	X3 xDrive20d	X3 xDrive25d	X3 xDrive30d	X3 M40i	X3 M40d	EUR inkl. 19% MwSt. EUR ohne MwSt.
BVAT	Stoff-/Lederkombination ‚Vivus‘ Im Umfang Modell xLine enthalten Nur in Verbindung mit Sportsitze für Fahrer und Beifahrer	<input type="checkbox"/>	<input type="checkbox"/>	<input type="checkbox"/>	<input type="checkbox"/>	<input type="checkbox"/>			690,- 579,83
MA	Leder ‚Vernasca‘ inkl. Sitzflächen und Kopfauflagen in Leder ‚Vernasca‘ Nur in Verbindung mit Sitzheizung Im Umfang Modell Luxury Line enthalten In Verbindung mit Modell xLine, Modell M Sport	<input type="checkbox"/>	<input type="checkbox"/>	<input type="checkbox"/>	<input type="checkbox"/>	<input type="checkbox"/>	<input type="checkbox"/>	<input type="checkbox"/>	2.050,- 1.722,69 1.360,- 1.142,86 1.360,- 1.142,86
VA	BMW Individual erweiterte Lederausstattung ‚Merino‘ inkl. Sitzflächen und Kopfauflagen in Leder Merino Nur in Verbindung mit Sportsitze für Fahrer und Beifahrer, Sitzheizung und BMW Individual Dachhimmel Anthrazit In Verbindung mit Modell xLine, Modell M Sport In Verbindung mit Modell Luxury Line	<input type="checkbox"/>	<input type="checkbox"/>	<input type="checkbox"/>	<input type="checkbox"/>	<input type="checkbox"/>	<input type="checkbox"/>	<input type="checkbox"/>	3.200,- 2.689,08 2.510,- 2.109,24 2.510,- 2.109,24 1.150,- 966,39
4K9	Interieurleisten Aluminium Feinschliff mit Akzentleiste Perlglanz Chrom In Verbindung mit Modell xLine In Verbindung mit Modell Luxury Line und Modell M Sport	<input type="checkbox"/>	<input type="checkbox"/>	<input type="checkbox"/>	<input type="checkbox"/>	<input type="checkbox"/>	<input type="checkbox"/>	<input type="checkbox"/>	290,- 243,70 -, 140,- 117,65 -,
4LU	Interieurleisten Schwarz hochglänzend mit Akzentleiste Perlglanz Chrom In Verbindung mit Modell Luxury Line Im Umfang Modell xLine enthalten	<input type="checkbox"/>	<input type="checkbox"/>	<input type="checkbox"/>	<input type="checkbox"/>	<input type="checkbox"/>			150,- 126,05 -,
4LH	Edelholzausführung Finline Cove matt offenporig mit Akzentleiste Perlglanz Chrom In Verbindung mit Modell xLine In Verbindung mit Modell M Sport In Verbindung mit Modell Luxury Line	<input type="checkbox"/>	<input type="checkbox"/>	<input type="checkbox"/>	<input type="checkbox"/>	<input type="checkbox"/>	<input type="checkbox"/>	<input type="checkbox"/>	450,- 378,15 160,- 134,45 300,- 252,10 160,- 134,45 -,

INTERIEUR.

INTERIEUR/SITZE/LENKRÄDER		X3 xDrive20i	X3 xDrive30i	X3 xDrive20d	X3 xDrive25d	X3 xDrive30d	X3 M40i	X3 M40d	EUR inkl. 19% MwSt. EUR ohne MwSt.
4LQ	Edelholzausführung Pappel Maser grau mit Akzentleiste Perlglanz Chrom	<input type="checkbox"/>	<input type="checkbox"/>	<input type="checkbox"/>	<input type="checkbox"/>	<input type="checkbox"/>	<input type="checkbox"/>	<input type="checkbox"/>	450,- 378,15
	In Verbindung mit Modell xLine	<input type="checkbox"/>	<input type="checkbox"/>	<input type="checkbox"/>	<input type="checkbox"/>	<input type="checkbox"/>	<input type="checkbox"/>	<input type="checkbox"/>	160,- 134,45
	In Verbindung mit Modell M Sport Im Umfang Modell Luxury Line enthalten	<input type="checkbox"/>	<input type="checkbox"/>	<input type="checkbox"/>	<input type="checkbox"/>	<input type="checkbox"/>	<input type="checkbox"/>	<input type="checkbox"/>	300,- 252,10
4K1	Edelholzausführung Eiche dunkel hochglänzend mit Akzentleiste Perlglanz Chrom	<input type="checkbox"/>	<input type="checkbox"/>	<input type="checkbox"/>	<input type="checkbox"/>	<input type="checkbox"/>	<input type="checkbox"/>	<input type="checkbox"/>	450,- 378,15
	In Verbindung mit Modell xLine	<input type="checkbox"/>	<input type="checkbox"/>	<input type="checkbox"/>	<input type="checkbox"/>	<input type="checkbox"/>	<input type="checkbox"/>	<input type="checkbox"/>	160,- 134,45
	In Verbindung mit Modell M Sport	<input type="checkbox"/>	<input type="checkbox"/>	<input type="checkbox"/>	<input type="checkbox"/>	<input type="checkbox"/>	<input type="checkbox"/>	<input type="checkbox"/>	300,- 252,10
	In Verbindung mit Modell Luxury Line	<input type="checkbox"/>	<input type="checkbox"/>	<input type="checkbox"/>	<input type="checkbox"/>	<input type="checkbox"/>	<input type="checkbox"/>	<input type="checkbox"/>	160,- 134,45
4ML	BMW Individual Interieurleisten Pianolack schwarz Nur in Verbindung mit Ambientes Licht	<input type="checkbox"/>	<input type="checkbox"/>	<input type="checkbox"/>	<input type="checkbox"/>	<input type="checkbox"/>	<input type="checkbox"/>	<input type="checkbox"/>	650,- 546,22
	In Verbindung mit xLine	<input type="checkbox"/>	<input type="checkbox"/>	<input type="checkbox"/>	<input type="checkbox"/>	<input type="checkbox"/>	<input type="checkbox"/>	<input type="checkbox"/>	360,- 302,52
	In Verbindung mit Luxury Line	<input type="checkbox"/>	<input type="checkbox"/>	<input type="checkbox"/>	<input type="checkbox"/>	<input type="checkbox"/>	<input type="checkbox"/>	<input type="checkbox"/>	500,- 420,17
	In Verbindung mit M Sport	<input type="checkbox"/>	<input type="checkbox"/>	<input type="checkbox"/>	<input type="checkbox"/>	<input type="checkbox"/>	<input type="checkbox"/>	<input type="checkbox"/>	200,- 168,17
775	BMW Individual Dachhimmel Anthrazit Im Umfang Modell M Sport, Exklusiv Paket enthalten	<input type="checkbox"/>	<input type="checkbox"/>	<input type="checkbox"/>	<input type="checkbox"/>	<input type="checkbox"/>	<input checked="" type="checkbox"/>	<input checked="" type="checkbox"/>	360,- 302,52
4AW	Instrumententafel in Sensatec^[5] in Schwarz mit Kontrastnaht Im Umfang Modell Luxury Line enthalten Nur in Verbindung mit Modell Luxury Line, Modell xLine, Modell M Sport	<input type="checkbox"/>	<input type="checkbox"/>	<input type="checkbox"/>	<input type="checkbox"/>	<input type="checkbox"/>	<input checked="" type="checkbox"/>	<input checked="" type="checkbox"/>	240,- 201,68
		<input type="checkbox"/>	<input type="checkbox"/>	<input type="checkbox"/>	<input type="checkbox"/>	<input type="checkbox"/>	<input checked="" type="checkbox"/>	<input checked="" type="checkbox"/>	590,- 495,80



Abbildungen ähnlich. Irrtümer und Änderungen bleiben vorbehalten.

www.bmw.de/konfigurator

INTERIEUR/SITZE/LENKRÄDER

	X3 xDrive20i	X3 xDrive30i	X3 xDrive20d	X3 xDrive25d	X3 xDrive30d	X3 M40i	X3 M40d	EUR inkl. 19% MwSt. EUR ohne MwSt.
4U0 Galvanikapplikation für Bedienelemente^[4] Tasten des Multifunktionslenkrads, Start Stopp Knopf, Audio- und Klimabedienregler, Schaltzentrum Tür Fahrer- und Beifahrerseite mit Fensterheber Nur in Verbindung mit Klimaautomatik 3-Zonen mit digitalem Display In Verbindung mit M Lederlenkrad keine Galvanikausführung der Multifunktionstasten	<input type="checkbox"/>	<input type="checkbox"/>	<input type="checkbox"/>	<input type="checkbox"/>	<input type="checkbox"/>	<input type="checkbox"/>	<input type="checkbox"/>	150,- 126,05
481 Sportsitze für Fahrer und Beifahrer^[6] elektrische Lehnen-Breitenverstellung Im Umfang Modell xLine und Modell M Sport enthalten Nicht in Verbindung mit Stoff Hevelius	<input type="checkbox"/>	<input type="checkbox"/>	<input type="checkbox"/>	<input type="checkbox"/>	<input type="checkbox"/>	<input checked="" type="checkbox"/>	<input checked="" type="checkbox"/>	550,- 462,18
4FH Sitz mit aktiver Sitzbelüftung für Fahrer und Beifahrer Belüftung von Sitzlehne und Sitzfläche durch Perforation im Leder, inkl. Sitzverstellung elektrisch für Fahrer und Beifahrer Nur in Verbindung mit Leder ‚Vernasca‘ Canberrabeige MAFO, Schwarz MAH7 oder Mokka MAMU, Klimaautomatik 3-Zonen mit digitalem Display und Sitzheizung In Verbindung mit Modell xLine, Modell M Sport	<input type="checkbox"/>	<input type="checkbox"/>	<input type="checkbox"/>	<input type="checkbox"/>	<input type="checkbox"/>	<input type="checkbox"/>	<input type="checkbox"/>	1.950,- 1.638,66
	<input type="checkbox"/>	<input type="checkbox"/>	<input type="checkbox"/>	<input type="checkbox"/>	<input type="checkbox"/>	<input type="checkbox"/>	<input type="checkbox"/>	200,- 168,07
	<input type="checkbox"/>	<input type="checkbox"/>	<input type="checkbox"/>	<input type="checkbox"/>	<input type="checkbox"/>	<input type="checkbox"/>	<input type="checkbox"/>	1.400,- 1.176,47
488 Lordosenstütze für Fahrer und Beifahrer Verstellung von Höhe und Tiefe in der Rückenlehne Im Umfang Business Paket, Business Paket in Verbindung mit Navigationspaket ConnectedDrive enthalten	<input type="checkbox"/>	<input type="checkbox"/>	<input type="checkbox"/>	<input type="checkbox"/>	<input type="checkbox"/>	<input type="checkbox"/>	<input type="checkbox"/>	280,- 235,29
494 Sitzheizung für Fahrer und Beifahrer 3-stufig regulierbar Im Umfang Modell Luxury Line, Business Paket, Business Paket in Verbindung mit Navigationspaket ConnectedDrive enthalten	<input type="checkbox"/>	<input type="checkbox"/>	<input type="checkbox"/>	<input type="checkbox"/>	<input type="checkbox"/>	<input type="checkbox"/>	<input type="checkbox"/>	370,- 310,92
4HA Sitzheizung vorn und hinten Nur in Verbindung mit Leder ‚Vernasca‘, Leder Merino und Klimaautomatik 3-Zonen mit digitalem Display In Verbindung mit Business Paket, Modell Luxury Line In Verbindung mit Business Paket in Verbindung mit Navigationspaket ConnectedDrive	<input type="checkbox"/>	<input type="checkbox"/>	<input type="checkbox"/>	<input type="checkbox"/>	<input type="checkbox"/>	<input type="checkbox"/>	<input type="checkbox"/>	740,- 621,85
	<input type="checkbox"/>	<input type="checkbox"/>	<input type="checkbox"/>	<input type="checkbox"/>	<input type="checkbox"/>	<input type="checkbox"/>	<input type="checkbox"/>	370,- 310,92
	<input type="checkbox"/>	<input type="checkbox"/>	<input type="checkbox"/>	<input type="checkbox"/>	<input type="checkbox"/>	<input type="checkbox"/>	<input type="checkbox"/>	370,- 310,92
459 Sitzverstellung, elektrisch, mit Memory für Fahrersitz^[7] Elektrische Einstellung für Sitzlängsrichtung, Sitzneigung (nur für Fahrersitz), Sitzhöhe und Lehnenneigung, enthält Bordsteinautomatik für Beifahrer-Außenspiegel Im Umfang Exklusiv Paket enthalten	<input type="checkbox"/>	<input type="checkbox"/>	<input type="checkbox"/>	<input type="checkbox"/>	<input type="checkbox"/>	<input checked="" type="checkbox"/>	<input checked="" type="checkbox"/>	1.200,- 1.008,40



6



7

■ Serienausstattung

□ Sonderausstattung

—/— Sonderausstattung ohne Mehr-/Minderpreis

INTERIEUR.

INTERIEUR/SITZE/LENKRÄDER		X3 xDrive20i	X3 xDrive30i	X3 xDrive20d	X3 xDrive25d	X3 xDrive30d	X3 M40i	X3 M40d	EUR inkl. 19% MwSt. EUR ohne MwSt.
710	M Lederlenkrad^[8] Im Umfang Modell M Sport enthalten	<input type="checkbox"/>	<input type="checkbox"/>	<input type="checkbox"/>	<input type="checkbox"/>	<input type="checkbox"/>	<input checked="" type="checkbox"/>	<input checked="" type="checkbox"/>	220,- 184,87
461	Sitzlehnenverstellung, Fond Verstellung des Neigungswinkels um 9 Grad nach vorn und hinten	<input type="checkbox"/>	<input type="checkbox"/>	<input type="checkbox"/>	<input type="checkbox"/>	<input type="checkbox"/>	<input type="checkbox"/>	<input type="checkbox"/>	150,- 126,05
248	Lenkradheizung Im Umfang Winterfreude Paket enthalten	<input type="checkbox"/>	<input type="checkbox"/>	<input type="checkbox"/>	<input type="checkbox"/>	<input type="checkbox"/>	<input type="checkbox"/>	<input type="checkbox"/>	190,- 159,66
302	Alarmanlage zur Überwachung der Türen, Front- und Heckklappe, inkl. Innenraumschutz, Neigungs- alarmgeber und Notstromsirene Im Umfang Navigationspaket ConnectedDrive enthalten	<input type="checkbox"/>	<input type="checkbox"/>	<input type="checkbox"/>	<input type="checkbox"/>	<input type="checkbox"/>	<input type="checkbox"/>	<input type="checkbox"/>	480,- 403,36
3DS	BMW Display Key^[9] Fahrzeugschlüssel mit LCD-Farbdisplay und Touchbedienfeld, Anzeigemöglichkeit von Fahrzeug-Statusinformationen (z. B. Reichweite, Service-Hinweise, Fahrzeug-Verriegelung etc.), Bedienmöglichkeit Standlüftung, zusätzliche Bedienmöglichkeiten in Verbindung mit der Sonderausstattung Standheizung, in Verbindung mit Telefonie mit Wireless Charging kabelloses Laden des Schlüssels in der Telefonablage möglich, der BMW Display Key ersetzt einen der zwei serienmäßigen Fahrzeugschlüssel Im Umfang Standheizung, Winterfreude Paket enthalten Nur in Verbindung mit Klimaautomatik 3-Zonen mit digitalem Display	<input type="checkbox"/>	<input type="checkbox"/>	<input type="checkbox"/>	<input type="checkbox"/>	<input type="checkbox"/>	<input type="checkbox"/>	<input type="checkbox"/>	250,- 210,08
319	Garagentoröffner, integriert Fernsteuerung von z. B. Garagen- und Grundstückstoren, Aktivierung über 3 am Innenspiegel integrierte Tasten Hinweis: Weitere Informationen finden Sie unter: www.homelink.com Nur in Verbindung mit Innenspiegel, automatisch abblendend	<input type="checkbox"/>	<input type="checkbox"/>	<input type="checkbox"/>	<input type="checkbox"/>	<input type="checkbox"/>	<input type="checkbox"/>	<input type="checkbox"/>	260,- 218,49
431	Innenspiegel, automatisch abblendend elektrochromer Innenspiegel Im Umfang Innen- und Außenspiegelpaket, Modell Advantage, Modell xLine, Modell Luxury Line, Modell M Sport enthalten	<input type="checkbox"/>	<input checked="" type="checkbox"/>	<input type="checkbox"/>	<input checked="" type="checkbox"/>	<input checked="" type="checkbox"/>	<input checked="" type="checkbox"/>	<input checked="" type="checkbox"/>	180,- 151,26



INTERIEUR/SITZE/LENKRÄDER

	X3 xDrive20i	X3 xDrive30i	X3 xDrive20d	X3 xDrive25d	X3 xDrive30d	X3 M40i	X3 M40d	EUR inkl. 19% MwSt. EUR ohne MwSt.
430 Innen- und Außenspiegelpaket Außenspiegel an Fahrerseite automatisch abblendend, Außenspiegel elektrisch anklappbar, Bordsteinautomatik für Beifahrer-Außenspiegel (beim Einlegen des Rückwärtsgangs), Außenspiegel beheizt, Scheibenwaschdüsen beheizt, Spiegel-Memory nur in Verbindung mit Sitzverstellung elektrisch für Fahrer und Beifahrer Im Umfang Business Paket und Business Paket in Verbindung mit Navigationspaket ConnectedDrive enthalten In Verbindung mit Modell Advantage, Modell xLine, Modell Luxury Line, Modell M Sport	<input type="checkbox"/>		<input type="checkbox"/>					490,- 411,76 310,- 260,50 310,- 260,50
322 Komfortzugang schlüsselloser Zugang zum Fahrzeug und Vorfeldbeleuchtung in den Türaußengriffen, inkl. berührunglosem Öffnen und Schließen der Heckklappe Im Umfang Innovationspaket enthalten	<input type="checkbox"/>	<input type="checkbox"/>	<input type="checkbox"/>	<input type="checkbox"/>	<input type="checkbox"/>	<input type="checkbox"/>	<input type="checkbox"/>	590,- 495,80
441 Raucherpaket Aschenbecher und Zigarettenanzünder in Mittelkonsole vorn	<input type="checkbox"/>	<input type="checkbox"/>	<input type="checkbox"/>	<input type="checkbox"/>	<input type="checkbox"/>	<input type="checkbox"/>	<input type="checkbox"/>	40,- 33,61
493 Ablagenpaket Klappfach links unter Lichtschaltzentrum, Steckdose in der Mittelkonsole hinten, Ablagenetze hinter den Vordersitzlehnen, Gepäckraumboden mit Verzurrschienen und 2 verstellbaren Verzurrösen, Steckdose im Gepäckraum rechts, 1 USB-Adapter, Multifunktionshaken in Gepäckraumwand links und rechts, Halteband In Umfang Modell Advantage, Modell xLine, Modell Luxury Line, Modell M Sport enthalten	<input type="checkbox"/>	<input checked="" type="checkbox"/>	<input type="checkbox"/>	<input checked="" type="checkbox"/>	<input checked="" type="checkbox"/>	<input checked="" type="checkbox"/>	<input checked="" type="checkbox"/>	370,- 310,92
413 Gepäckraumtrennnetz^[11] In Umfang Modell Advantage, Modell xLine, Modell Luxury Line und Modell M Sport enthalten	<input type="checkbox"/>	<input checked="" type="checkbox"/>	<input type="checkbox"/>	<input checked="" type="checkbox"/>	<input checked="" type="checkbox"/>	<input checked="" type="checkbox"/>	<input checked="" type="checkbox"/>	190,- 159,66
4UY Ski- und Snowboardtasche^[10] separate Tasche, herausnehmbar Im Umfang Winterfreude Paket enthalten	<input type="checkbox"/>	<input type="checkbox"/>	<input type="checkbox"/>	<input type="checkbox"/>	<input type="checkbox"/>	<input type="checkbox"/>	<input type="checkbox"/>	150,- 126,05



10



11

■ Serienausstattung

□ Sonderausstattung

-,- Sonderausstattung ohne Mehr-/Minderpreis

AUSSTATTUNGS-PAKETE.

HIGHLIGHTS.



¹ **BMW Navigationssystem Professional**, enthalten in Business Paket in Verbindung mit Navigationspaket ConnectedDrive

² **BMW Head-Up Display**, enthalten im Innovationspaket
Die Anzeigen des BMW Head-Up Displays sind ausstattungsabhängig.

³ **Komfortzugang**, enthalten in Innovationspaket

AUSSTATTUNGSPAKETE.

AUSSTATTUNGSPAKETE		X3 xDrive20i	X3 xDrive30i	X3 xDrive20d	X3 xDrive25d	X3 xDrive30d	X3 M40i	X3 M40d	EUR inkl. 19% MwSt. EUR ohne MwSt.
9BD Business Paket – BMW Navigationssystem Business – Innen- und Außenspiegelpaket – Lordosenstütze für Fahrer und Beifahrer – Sitzheizung für Fahrer und Beifahrer Nur in Verbindung mit Klimaautomatik 3-Zonen mit digitalem Display Nicht in Verbindung mit Navigationspaket ConnectedDrive und Business Paket in Verbindung mit Navigationspaket ConnectedDrive Ausstattungsalternativen mit reduziertem Preis: Sitzheizung vorn und hinten In Verbindung mit Modell Luxury Line		<input type="checkbox"/>	<input type="checkbox"/>	<input type="checkbox"/>	<input type="checkbox"/>	<input type="checkbox"/>			2.100,- 1.764,71
		<input type="checkbox"/>	<input type="checkbox"/>	<input type="checkbox"/>	<input type="checkbox"/>	<input type="checkbox"/>			1.800,- 1.512,61
9BM Business Paket in Verbindung mit Navigationspaket ConnectedDrive – Alarmanlage – BMW Navigationssystem Professional – Concierge Service – Innen- und Außenspiegelpaket – Lordosenstütze für Fahrer und Beifahrer – Real Time Traffic Information – Sitzheizung für Fahrer und Beifahrer – Telefonie mit Wireless Charging – WLAN Hotspot Nur in Verbindung mit Klimaautomatik 3-Zonen mit digitalem Display Nicht in Verbindung mit Navigationspaket ConnectedDrive und Business Paket Ausstattungsalternativen mit reduziertem Preis: Sitzheizung vorn und hinten In Verbindung mit Modell Luxury Line		<input type="checkbox"/>	<input type="checkbox"/>	<input type="checkbox"/>	<input type="checkbox"/>	<input type="checkbox"/>			4.000,- 3.361,34
							<input type="checkbox"/>	<input type="checkbox"/>	2.510,- 2.109,24
		<input type="checkbox"/>	<input type="checkbox"/>	<input type="checkbox"/>	<input type="checkbox"/>	<input type="checkbox"/>			3.700,- 3.109,24
9D5 Entertainment Paket – Apple CarPlay Vorbereitung – DAB-Tuner (DAB+ fähig) – Harman Kardon Surround Sound System – Online Entertainment Nur in Verbindung mit Navigationspaket ConnectedDrive oder Business Paket in Verbindung mit Navigationspaket ConnectedDrive		<input type="checkbox"/>	<input type="checkbox"/>	<input type="checkbox"/>	<input type="checkbox"/>	<input type="checkbox"/>	<input type="checkbox"/>		1.600,- 1.344,54

AUSSTATTUNGSPAKETE.

AUSSTATTUNGSPAKETE		X3 xDrive20i	X3 xDrive30i	X3 xDrive20d	X3 xDrive25d	X3 xDrive30d	X3 M40i	X3 M40d	EUR inkl. 19% MwSt. EUR ohne MwSt.
9D8	<p>Exklusiv Paket</p> <ul style="list-style-type: none"> - Ambient Air Paket - BMW Individual Dachhimmel Anthrazit - Metallic-Lackierung - Panorama-Glasdach - Sonnenschutzverglasung - Sitzverstellung, elektrisch, für Fahrer und Beifahrer <p>Nur in Verbindung mit Klimaautomatik 3-Zonen mit digitalem Display Nicht in Verbindung mit Modell M Sport und Sitz mit aktiver Sitzbelüftung</p> <p>Ausstattungsalternative Metallic-Lackierung: Black Sapphire, Glaciersilber, Sophistograu Brillanteffekt, Mineralweiß, Sparkling Storm, Terrabraun, Phytonicblau, Sonnenstein metallic</p>	<input type="checkbox"/>	<input type="checkbox"/>	<input type="checkbox"/>	<input type="checkbox"/>	<input type="checkbox"/>			<p>3.550,- 2.983,19</p>
7R7	<p>Innovationspaket</p> <ul style="list-style-type: none"> - BMW Head-Up Display - Driving Assistant - Komfortzugang <p>Nur in Verbindung mit Innen- und Außenspiegelpaket</p> <p>Ausstattungsalternativen mit reduziertem Preis: Driving Assistant Plus</p>	<input type="checkbox"/>	<input type="checkbox"/>	<input type="checkbox"/>	<input type="checkbox"/>	<input type="checkbox"/>	<input type="checkbox"/>	<input type="checkbox"/>	<p>2.000,- 1.680,67</p>
7XP	<p>Navigationspaket ConnectedDrive</p> <p>Siehe Seite 61</p>	<input type="checkbox"/>	<input type="checkbox"/>	<input type="checkbox"/>	<input type="checkbox"/>	<input type="checkbox"/>		<input type="checkbox"/>	<p>3.100,- 2.605,04</p> <p>1.610,- 1.352,94</p>
9D7	<p>Winterfreude Paket</p> <ul style="list-style-type: none"> - BMW Display Key - Lenkradheizung - Ski- und Snowboardtasche - Standheizung <p>Nur in Verbindung mit Klimaautomatik 3-Zonen mit digitalem Display</p>	<input type="checkbox"/>	<input type="checkbox"/>	<input type="checkbox"/>	<input type="checkbox"/>	<input type="checkbox"/>	<input type="checkbox"/>	<input type="checkbox"/>	<p>1.400,- 1.176,47</p>

www.bmw.de/konfigurator

Informationen zu den BMW ConnectedDrive Diensten, die Allgemeinen Geschäfts- und Nutzungsbedingungen BMW ConnectedDrive sowie die rechtlichen Hinweise zum Datenschutz finden Sie unter www.bmw.de/connecteddrive_informationen. Für Fragen können Sie sich auch an die BMW ConnectedDrive Hotline wenden, die telefonisch von **Montag bis Sonntag von 8:00 bis 20:00 Uhr** unter **Tel. +49 89 1250-160 10** sowie per E-Mail unter bmw-connecteddrive@bmw.de zur Verfügung steht.

BMW SERVICE INCLUSIVE.



Keine Gedanken mehr an Kosten für Wartungsarbeiten und Verschleißreparaturen verschwenden:

Mit BMW Service Inclusive geht dieser Wunsch in Erfüllung. Sie leisten eine einmalige Zahlung, und damit sind alle inbegriffenen Werkstattleistungen bei Ihrem BMW Service Partner abgedeckt und Sie sind bequem, sicher und stressfrei unterwegs.

Unter dem Strich gewinnen Sie so nicht nur Planungssicherheit, sondern sparen auch bares Geld.

Mehr unter www.bmw.de/serviceinclusive

BMW GEWÄHRLEISTUNGS- VERLÄNGERUNGS-PAKETE.



BMW Gewährleistungsverlängerungs-Pakete geben Ihnen die Möglichkeit Ansprüche auf Mängelbeseitigung auch nach Ablauf des für Ihren BMW gültigen Gewährleistungszeitraums geltend zu machen.

Mehr unter www.bmw.de/gewaehrleistungsverlaengerungs-pakete

BMW FINANCIAL SERVICES.



Sie wünschen sich für Ihren BMW nur noch eines: die perfekte finanzielle Lösung? Eine, die genügend Spielraum auch für andere Wünsche lässt? BMW Financial Services bietet Ihnen maßgeschneiderte Konzepte für Leasing, Finanzierung und Versicherung – individuell abgestimmt auf Ihre Bedürfnisse und Ihr Budget.

Mehr unter www.bmw.de/fs

BMW WELT.



Ihre Automobilabholung in der BMW Welt in München macht einen großen Tag zu einem unvergesslichen Event. Erleben Sie die Übergabe Ihres neuen BMW, eingebettet in ein perfekt auf Sie abgestimmtes Rahmenprogramm.

Informieren Sie sich gerne vorab bei Ihrem BMW Partner vor Ort, online unter www.bmw-welt.de, telefonisch unter 089 1250 160 20 oder schicken Sie uns eine E-Mail an infowelt@bmw-welt.com.

BMW DRIVING EXPERIENCE.



Für alle die reine Fahrfreude erleben wollen bieten wir eine Vielzahl an Trainingsvarianten, in denen Sie Ihr Fahrkönnen individuell ausbauen können. Ganz gleich, für welches Training Sie sich entscheiden, ob Sommer oder Winter, der Fahrspaß ist immer garantiert.

Buchen Sie jetzt Ihr Training unter +49 (0)89 1250 16 444 * oder bmw-drivingexperience.com

* zum gültigen Ortstarif

FAHRDYNAMIK.

HIGHLIGHTS.



- 1 Adaptives Fahrwerk
- 2 Steptronic Sport Getriebe
- 3 Steptronic Getriebe mit Schaltwippen

FAHRDYNAMIK.

ANTRIEB/FAHRDYNAMIK/FAHRWERK		X3 xDrive20i	X3 xDrive30i	X3 xDrive20d	X3 xDrive25d	X3 xDrive30d	X3 M40i	X3 M40d	EUR inkl. 19% MwSt. EUR ohne MwSt.
2TE	Steptronic Getriebe mit Schaltwippen 8-Gang Steptronic Getriebe Im Umfang Modell M Sport enthalten	<input type="checkbox"/>		<input type="checkbox"/>	<input type="checkbox"/>				150,- 126,05
2TB	Steptronic Sport Getriebe 8-Gang Steptronic Sport Getriebe mit Schaltwippen Im Umfang Modell M Sport enthalten		<input type="checkbox"/>			<input type="checkbox"/>	<input checked="" type="checkbox"/>	<input checked="" type="checkbox"/>	200,- 168,07
704	M Sportfahrwerk spezifische Feder-/Dämpferabstimmung Nur in Verbindung mit Performance Control Im Umfang Modell M Sport enthalten	<input type="checkbox"/>	<input type="checkbox"/>	<input type="checkbox"/>	<input type="checkbox"/>	<input type="checkbox"/>	<input checked="" type="checkbox"/>	<input checked="" type="checkbox"/>	390,- 327,73
223	Adaptives Fahrwerk Anpassung der Stoßdämpfer an die jeweilige Fahr- und Straßensituation Nur in Verbindung mit Performance Control In Verbindung mit Modell M Sport	<input type="checkbox"/>	<input type="checkbox"/>	<input type="checkbox"/>	<input type="checkbox"/>	<input type="checkbox"/>			990,- 831,93 600,- 504,20
2VG	Performance Control bedarfsgerechte Drehmomentverteilung an den Hinterrädern, ermöglicht ein noch agileres Fahren Im Umfang Modell M Sport, Variable Sportlenkung enthalten	<input type="checkbox"/>	<input type="checkbox"/>	<input type="checkbox"/>	<input type="checkbox"/>	<input type="checkbox"/>	<input checked="" type="checkbox"/>	<input checked="" type="checkbox"/>	150,- 126,05
2VL	Variable Sportlenkung inkl. Servotronic, sorgt für ein direktes und agiles Fahrverhalten bei geringerem Lenkaufwand, inkl. Performance Control Im Umfang Modell M Sport enthalten	<input type="checkbox"/>	<input type="checkbox"/>	<input type="checkbox"/>	<input type="checkbox"/>	<input type="checkbox"/>	<input checked="" type="checkbox"/>	<input checked="" type="checkbox"/>	250,- 210,08

ASSISTENZSYSTEME UND KOMFORT.

HIGHLIGHTS.



- 1 Panorama-Glasdach
- 2 Adaptiver LED-Scheinwerfer
- 3 Driving Assistant Plus

ASSISTENZSYSTEME UND KOMFORT.

FAHRERASSISTENZSYSTEME

	X3 xDrive20i	X3 xDrive30i	X3 xDrive20d	X3 xDrive25d	X3 xDrive30d	X3 M40i	X3 M40d	EUR inkl. 19% MwSt. EUR ohne MwSt.
5DF Aktive Geschwindigkeitsregelung mit Stop&Go-Funktion kamera- und radarbasiertes Fahrerassistenzsystem, Aktive Geschwindigkeitsregelung im Bereich 30 km/h bis 210 km/h mit Abstandsregelung, geschwindigkeitsabhängiger Abstand zum vorausfahrenden Fahrzeug in 4 Stufen wählbar, Stop&Go-Funktion, in Verbindung mit Navigationssystem Speed Limit Info inkl. Überholverbotsanzeige und Speed Limit Assist, Systemanzeigen in der Instrumentenkombination bzw. im optionalen BMW Head-Up Display Nur in Verbindung mit Galvanikapplikation für Bedienelemente	<input type="checkbox"/>	<input type="checkbox"/>	<input type="checkbox"/>	<input type="checkbox"/>	<input type="checkbox"/>	<input type="checkbox"/>	<input type="checkbox"/>	1.200,- 1.008,40
5AL Active Protection Sicherheitspaket zur Einleitung von Schutzmaßnahmen für die Fahrzeuginsassen in drohenden Unfallsituationen, u. a. Gurtstraffung für Fahrer und Beifahrer, Schließen der Scheiben bis auf einen Spalt und, falls vorhanden, des Glasdachs, automatisches Abbremsen nach einer Kollision	<input type="checkbox"/>	<input type="checkbox"/>	<input type="checkbox"/>	<input type="checkbox"/>	<input type="checkbox"/>	<input type="checkbox"/>	<input type="checkbox"/>	350,- 294,12
610 BMW Head-Up Display vollfarbige Projektion von Informationen auf die Windschutzscheibe, Anzeigen sind ausstattungsabhängig, z. B. Navigationshinweise, Geschwindigkeit, Speed Limit Info, Überholverbotsanzeige, Speed Limit Assist, Entertainment- und Kommunikation, Informationen und Warnungen der Fahrerassistenzsysteme Im Umfang Innovationspaket enthalten	<input type="checkbox"/>	<input type="checkbox"/>	<input type="checkbox"/>	<input type="checkbox"/>	<input type="checkbox"/>	<input type="checkbox"/>	<input type="checkbox"/>	980,- 823,53
6WB Multifunktionales Instrumentendisplay^{[4] [5]} Instrumentenkombination mit hochauflösendem 12,3" Farbdisplay in Black-Panel-Technologie, unterschiedliche Fahrcharakteristika und Designs ECO PRO, COMFORT und SPORT entsprechend dem gewählten Modus des Fahrerlebnisschalters, Darstellung von Leistungs- und Drehmomentanzeige Nur in Verbindung mit Navigationspaket ConnectedDrive	<input type="checkbox"/>	<input type="checkbox"/>	<input type="checkbox"/>	<input type="checkbox"/>	<input type="checkbox"/>	<input type="checkbox"/>	<input type="checkbox"/>	390,- 327,73
5DM Parking Assistant kamera- und ultraschallbasiertes Parkassistenzsystem bestehend aus: – Rückfahrkamera – Parkassistent , automatisches Einparken (Lenken, Gasgeben, Bremsen sowie Gangwechsel bei Fahrzeugen mit Steptronic Getriebe) in Längs- und Querparklücken, inkl. Active PDC	<input type="checkbox"/>	<input type="checkbox"/>	<input type="checkbox"/>	<input type="checkbox"/>	<input type="checkbox"/>	<input type="checkbox"/>	<input type="checkbox"/>	600,- 504,20
5DN Parking Assistant Plus kamera- und ultraschallbasiertes Parkassistenzsystem bestehend aus: – Parking Assistant – Surround View , Top View, Panorama View und 3D View, Kameras vorn in den Außenspiegeln, 360°-Rundumblick um das Fahrzeug, automatische Aktivierung über Speicherung persönlicher Ortspunkte – Remote 3D View , nur in Verbindung mit Remote Services Übertragung von statischen Bildern vom Fahrzeugumfeld via Mobilfunk auf mobile Endgeräte Nur in Verbindung mit Innen- und Außenspiegelpaket und Navigationspaket ConnectedDrive	<input type="checkbox"/>	<input type="checkbox"/>	<input type="checkbox"/>	<input type="checkbox"/>	<input type="checkbox"/>	<input type="checkbox"/>	<input type="checkbox"/>	1.050,- 882,35



■ Serienausstattung

□ Sonderausstattung

–/– Sonderausstattung ohne Mehr-/Minderpreis

ASSISTENZSYSTEME UND KOMFORT.

FAHRERASSISTENZSYSTEME		X3 xDrive20i	X3 xDrive30i	X3 xDrive20d	X3 xDrive25d	X3 xDrive30d	X3 M40i	X3 M40d	EUR inkl. 19% MwSt. EUR ohne MwSt.
5AS	<p>Driving Assistant kamerabasiertes Fahrerassistenzsystem bestehend aus:</p> <ul style="list-style-type: none"> – Spurverlassenswarnung, erkennt Spurmarkierungen ab ca. 70 km/h und warnt per Lenkrad-Vibration vor ungewolltem Verlassen der Fahrspur – Spurwechselwarnung, Überwachung der seitlichen Fahrzeugumgebung, Erkennung von Fahrzeugen im „toten Winkel“ ab ca. 20 km/h bei gewolltem Spurwechsel, haptische Warnung am Lenkrad (Vibration) und optische Anzeige im Außenspiegel – Querverkehrswarnung hinten, warnt vor möglichen Kollisionen mit Querverkehr, z. B. beim rückwärts Ausparken, in Verbindung mit Rückfahrkamera zusätzlich Echtbild-Anzeige im Control-Display – Prävention Heckkollision, warnt nachfolgenden Verkehr per Warnblinkanlage durch Blinken in doppelter Frequenz bei Erkennung von drohender Heckkollision – Speed Limit Info inkl. Überholverbotsanzeige Nur in Verbindung mit Navigationssystem Im Umfang Innovationspaket enthalten Nur in Verbindung mit Innen- und Außenspiegelpaket 	<input type="checkbox"/>	<input type="checkbox"/>	<input type="checkbox"/>	<input type="checkbox"/>	<input type="checkbox"/>	<input type="checkbox"/>	<input type="checkbox"/>	890,- 747,90
5AT	<p>Driving Assistant Plus kamera- und radarbasiertes Fahrerassistenzsystem bestehend aus:</p> <ul style="list-style-type: none"> – Driving Assistant – Aktive Geschwindigkeitsregelung mit Stop&Go-Funktion – Speed Limit Info inkl. Überholverbotsanzeige und Speed Limit Assist Nur in Verbindung mit Navigationssystem – Lenk- und Spurführungsassistent: unterstützt im Geschwindigkeitsbereich bis 210 km/h und in monotonen Stausituationen (Stauassistent), die Spurmitte durch korrigierende Lenkeingriffe zu halten – Spurwechselassistent: Lenkunterstützung beim Spurwechsel auf ausgewählten mehrspurigen Straßen im Geschwindigkeitsbereich zwischen 70 km/h bis 180 km/h durch Langdruck des Blinkers – Spurhalteassistent mit aktivem Seitenkollisionsschutz: korrigierende Lenkeingriffe im Geschwindigkeitsbereich 70 km/h bis 210 km/h, zum Halten der Spur, aktive Vermeidung von potenziellen Seitenkollisionen – Querverkehrswarnung vorn: warnt vor möglichen Kollisionen bei schlecht einsehbaren Verkehrssituationen – Ausweichhilfe: Assistenz in kritischen Auffahrsituationen mit Ausweichmöglichkeit – Kreuzungswarnung: Warnung in Vorfahrtssituationen und bei Stoppschildern (nur in Verbindung mit Navigationspaket ConnectedDrive), zusätzliche Lenkungswarnung vor querendem Verkehr im Geschwindigkeitsbereich bis 85 km/h – Falschfahrwarnung: Warnung bei Einfahrverbotsschildern (nur in Verbindung mit Navigationspaket ConnectedDrive) Nur in Verbindung mit Galvanikapplikation für Bedienelemente, Innen- und Außenspiegelpaket und Steptronic Getriebe <p>In Verbindung mit Innovationspaket</p>	<input type="checkbox"/>	<input type="checkbox"/>	<input type="checkbox"/>	<input type="checkbox"/>	<input type="checkbox"/>	<input type="checkbox"/>	<input type="checkbox"/>	2.300,- 1.932,77
		<input type="checkbox"/>	<input type="checkbox"/>	<input type="checkbox"/>	<input type="checkbox"/>	<input type="checkbox"/>	<input type="checkbox"/>	<input type="checkbox"/>	1.410,- 1.184,87

FUNKTIONALITÄT		X3 xDrive20i	X3 xDrive30i	X3 xDrive20d	X3 xDrive25d	X3 xDrive30d	X3 M40i	X3 M40d	EUR inkl. 19% MwSt. EUR ohne MwSt.
534	Klimaautomatik^[7] 3-Zonen mit digitalem Display, Temperatur für Fahrer, Beifahrer und Fondpassagiere getrennt einstellbar, Luftverteilung und Luftmenge für Fahrer und Beifahrer gemeinsam einstellbar, Frisch- und Umluftfilterung mit Partikelfilter Im Umfang Modell Advantage, Modell xLine, Modell Luxury Line, Modell M Sport enthalten	<input type="checkbox"/>	<input checked="" type="checkbox"/>	<input type="checkbox"/>	<input checked="" type="checkbox"/>	<input checked="" type="checkbox"/>	<input checked="" type="checkbox"/>	<input checked="" type="checkbox"/>	730,- 613,45
536	Standheizung inkl. BMW Display Key, individuelles Temperieren des Fahrgastraums bei kälteren Temperaturen mittels Heizgerät ohne Inbetriebnahme des Motors, Vermeiden zugefrorener und beschlagener Scheiben, inkl. Standlüftung bei wärmeren Temperaturen für einen kühleren Innenraum, Aktivierung per iDrive Controller oder Fernbedienung über BMW Display Key oder Smartphone-App Im Umfang Winterfreude Paket enthalten Nur in Verbindung mit Klimaautomatik 3-Zonen mit digitalem Display	<input type="checkbox"/>	<input type="checkbox"/>	<input type="checkbox"/>	<input type="checkbox"/>	<input type="checkbox"/>	<input type="checkbox"/>	<input type="checkbox"/>	1.500,- 1.260,50
420	Sonnenschutzverglasung stärker eingefärbte Verglasung ab der B-Säule im hinteren Fahrzeugbereich Im Umfang Exklusiv Paket enthalten	<input type="checkbox"/>	<input type="checkbox"/>	<input type="checkbox"/>	<input type="checkbox"/>	<input type="checkbox"/>	<input type="checkbox"/>	<input type="checkbox"/>	400,- 336,13
402	Panorama-Glasdach mit integriertem Windabweiser und elektrisch bedienbarem Innenhimmel Im Umfang Exklusiv Paket enthalten	<input type="checkbox"/>	<input type="checkbox"/>	<input type="checkbox"/>	<input type="checkbox"/>	<input type="checkbox"/>	<input type="checkbox"/>	<input type="checkbox"/>	1.500,- 1.260,50
417	Sonnenschutzrollo, hintere Türseitscheiben Rollo für hintere Türseitscheiben, mechanisch	<input type="checkbox"/>	<input type="checkbox"/>	<input type="checkbox"/>	<input type="checkbox"/>	<input type="checkbox"/>	<input type="checkbox"/>	<input type="checkbox"/>	250,- 210,08
4NM	Ambient Air Paket^[6] – Duftaromen für den Fahrzeuginnenraum, Intensität in 3 Stufen regelbar, 2 anwählbare Duftkartuschen im Handschuhfach, inkl. Starter-Kit mit 2 Düften, im BMW Zubehör weitere Düfte erhältlich – Ionisierungsfunktion zur Verbesserung der Luftqualität im Innenraum Im Umfang Exklusiv Paket enthalten Nur in Verbindung mit Klimaautomatik 3-Zonen mit digitalem Display	<input type="checkbox"/>	<input type="checkbox"/>	<input type="checkbox"/>	<input type="checkbox"/>	<input type="checkbox"/>	<input type="checkbox"/>	<input type="checkbox"/>	320,- 268,91
3KA	Akustikverglasung für Fahrer- und Beifahrerseite zur Reduzierung von Fahr- und Windgeräuschen	<input type="checkbox"/>	<input type="checkbox"/>	<input type="checkbox"/>	<input type="checkbox"/>	<input type="checkbox"/>	<input type="checkbox"/>	<input type="checkbox"/>	150,- 126,05



6



7

ASSISTENZSYSTEME UND KOMFORT.

FUNKTIONALITÄT		X3 xDrive20i	X3 xDrive30i	X3 xDrive20d	X3 xDrive25d	X3 xDrive30d	X3 M40i	X3 M40d	EUR inkl. 19% MwSt. EUR ohne MwSt.
4UR	Ambientes Licht^[9] 6 wählbare Lichtdesigns in verschiedenen Farben mit Kontur- und Ambientebeleuchtung in Instrumententafel, Türverkleidung und Mittelkonsole, Ablagefachbeleuchtung in der Mittelarmlehne vorn, Fußraumleuchten vorn und hinten, Lichtteppich im Ein- und Ausstiegsbereich Im Umfang Modell xLine, Modell Luxury Line, Modell M Sport enthalten	<input type="checkbox"/>	<input type="checkbox"/>	<input type="checkbox"/>	<input type="checkbox"/>	<input type="checkbox"/>	<input checked="" type="checkbox"/>	<input checked="" type="checkbox"/>	370,- 310,92
5A4	LED-Scheinwerfer mit erweiterten Umfängen Abblendlicht, Fernlicht, Standlicht, Tagfahrlicht, Kurvenlicht und Heckleuchten in LED-Technologie, Fahrtrichtungsanzeiger in Halogen Im Umfang Modell xLine, Modell Luxury Line, Modell M Sport enthalten	<input type="checkbox"/>	<input type="checkbox"/>	<input type="checkbox"/>	<input type="checkbox"/>	<input type="checkbox"/>	<input checked="" type="checkbox"/>	<input checked="" type="checkbox"/>	1.150,- 966,39
552	Adaptiver LED-Scheinwerfer – LED-Technologie für Akzentleuchte, Abblend- und Fernlicht, Tagfahrlicht – BMW Selective Beam, blendfreier Fernlichtassistent – Adaptives Kurvenlicht inkl. variabler Lichtverteilung und Abbiegelicht In Verbindung mit Modell xLine, Modell Luxury Line, Modell M Sport	<input type="checkbox"/>	<input type="checkbox"/>	<input type="checkbox"/>	<input type="checkbox"/>	<input type="checkbox"/>	<input type="checkbox"/>	<input type="checkbox"/>	1.490,- 1.252,10 340,- 285,71 340,- 285,71
5A1	LED-Nebelscheinwerfer^[9] Im Umfang Modell xLine, Modell Luxury Line, Modell M Sport enthalten	<input type="checkbox"/>	<input type="checkbox"/>	<input type="checkbox"/>	<input type="checkbox"/>	<input type="checkbox"/>	<input checked="" type="checkbox"/>	<input checked="" type="checkbox"/>	210,- 176,47
5AC	Fernlichtassistent automatisches Ein- und Ausschalten des Fernlichtes abhängig von der Verkehrssituation. Steuerung über Sensor an der Vorderseite des Innenspiegels Im Umfang Adaptiver LED-Scheinwerfer enthalten Nur in Verbindung mit Innenspiegel, automatisch abblendend	<input type="checkbox"/>	<input type="checkbox"/>	<input type="checkbox"/>	<input type="checkbox"/>	<input type="checkbox"/>	<input type="checkbox"/>	<input type="checkbox"/>	150,- 126,05



8

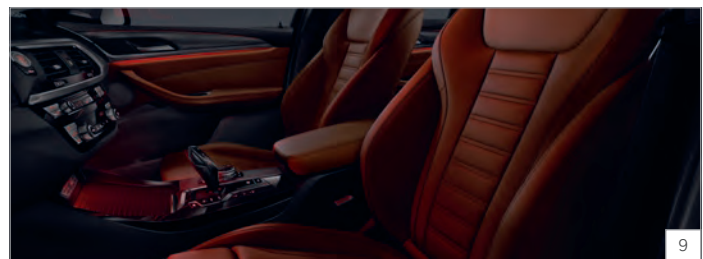

9

■ Serienausstattung

□ Sonderausstattung

–,- Sonderausstattung ohne Mehr-/Minderpreis

ORIGINAL BMW ZUBEHÖR.

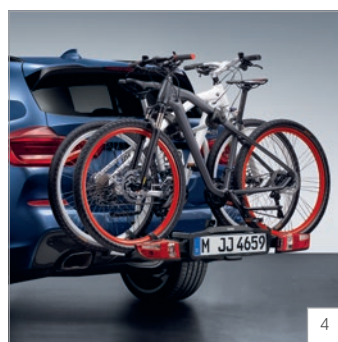

BMW Leichtmetallräder.

Informationen zu den Original BMW Sommer-, Winter- sowie M Performance-Komplettreife- und Winterreifen entnehmen Sie bitte der separat erhältlichen Übersicht „BMW Leichtmetallräder“.

Maßgeschneidertes Zubehör für Ihren BMW.

Finden Sie das komplette Zubehörangebot für Ihren BMW in den Katalogen „Original BMW Zubehör“ oder unter:

<https://www.bmw.de/zubehoer>

- 1 BMW Dachbox 520
- 2 BMW Dachbox 420
- 3 Allwetter-Fußmatten

- 4 Fahrradheckträger Pro 2.0
- 5 Wireless-Charging-Hülle

Bitte beachten Sie, dass Original BMW Zubehör nicht ab Werk lieferbar ist, sondern nachträglich verbaut wird. **Beim nachträglichen Verbau dieser Produkte können zu den ausgewiesenen Teilepreisen zusätzliche Einbaukosten entstehen** (z. B. durch den Einbauaufwand und je nach Fahrzeugausstattung durch zusätzliche Montagebauteile). Über die von der Fahrzeugausstattung sowie der Motorisierung abhängigen Nachrüstmöglichkeiten (inkl. möglicher technischer Restriktionen) sowie die entsprechenden Komplettpreise informiert Sie gerne Ihr BMW Partner.

CONNECTIVITY.

HIGHLIGHTS.



- 1 Navigationspaket ConnectedDrive
- 2 BMW Gestiksteuerung
- 3 Telefonie mit Wireless Charging

CONNECTIVITY.

NAVIGATION / KOMMUNIKATION / INFOTAINMENT

	X3 xDrive20i	X3 xDrive30i	X3 xDrive20d	X3 xDrive25d	X3 xDrive30d	X3 M40i	X3 M40d	EUR inkl. 19% MwSt. EUR ohne MwSt.
<p>606 BMW Navigationssystem Business</p> <ul style="list-style-type: none"> – Navigationssystem mit 6,5" hochauflösendem Farbdisplay – Karten und kombinierte Karten-/Pfeildarstellung – Dynamische Routenführung via Traffic Message Channel (TMC) inkl. ECO – Navigationsdaten für digitalisierte Gebiete Europas – Bedienung über iDrive Controller oder natürliche Sprachsteuerung – Favoritentasten (8 programmierbare Tasten für iDrive Funktionen) – Radio Professional inkl. CD-Laufwerk – Bluetooth-Audio-Streaming Nur in Verbindung mit Klimaautomatik 3-Zonen mit digitalem Display Im Umfang Business Paket enthalten <p>Hinweis: Navigationskartenupdate für 3 Jahre lizenzkostenfrei über BMW ConnectedDrive oder bei Ihrem BMW Händler oder Ihrer BMW Niederlassung (zzgl. Installationskosten)</p>	<input type="checkbox"/>	<input type="checkbox"/>	<input type="checkbox"/>	<input type="checkbox"/>	<input type="checkbox"/>	<input checked="" type="checkbox"/>	<input checked="" type="checkbox"/>	<p>1.490,- 1.252,10</p>
<p>7XP Navigationssystem ConnectedDrive</p> <ul style="list-style-type: none"> – BMW Navigationssystem Professional Festplattennavigationssystem mit 10,25" hochauflösendem Touch-Display, Splitscreen-Funktion, 3D-Kartendarstellung, Satellitenbildern, in Verbindung mit Steptronic Getriebe vorausschauende Schaltstrategie durch Nutzung der Navigationsdaten, Radio mit Triple-Tuner und RDS/TMC, 20 GB Speicher z. B. für Audio-Dateien, DVD-Laufwerk zum Abspielen von Video-DVDs (Video nur im Stand) und Audio MP3-CDs/DVDs – WLAN Hotspot Vorbereitung – Telefonie mit Wireless Charging – Real Time Traffic Information (RTTI) inkl. On-Street Parking Information – Concierge Service – Alarmanlage Nur in Verbindung mit Klimaautomatik 3-Zonen mit digitalem Display <p>Hinweis: Navigationskartenupdate Over the Air: 3 Jahre kostenfreies automatisches Kartenupdate bis zu 4 x pro Jahr im Rahmen von BMW ConnectedDrive, alternativ für 3 Jahre lizenzkostenfreies Kartenupdate über BMW ConnectedDrive, bei Ihrem BMW Händler oder Ihrer BMW Niederlassung (zzgl. Installationskosten)</p>	<input type="checkbox"/>	<input type="checkbox"/>	<input type="checkbox"/>	<input type="checkbox"/>	<input type="checkbox"/>	<input type="checkbox"/>	<input type="checkbox"/>	<p>3.100,- 2.605,04</p> <p>1.610,- 1.352,94</p>

Informationen zu den BMW ConnectedDrive Diensten, die Allgemeinen Geschäfts- und Nutzungsbedingungen BMW ConnectedDrive sowie die rechtlichen Hinweise zum Datenschutz finden Sie unter www.bmw.de/connecteddrive_informationen. Für Fragen können Sie sich auch an die BMW ConnectedDrive Hotline wenden, die telefonisch von **Montag bis Sonntag von 8:00 bis 20:00 Uhr** unter **Tel. +49 89 1250-160 10** sowie per E-Mail unter bmw-connecteddrive@bmw.de zur Verfügung steht.

CONNECTIVITY.

NAVIGATION / KOMMUNIKATION / INFOTAINMENT

	X3 xDrive20i	X3 xDrive30i	X3 xDrive20d	X3 xDrive25d	X3 xDrive30d	X3 M40i	X3 M40d	EUR inkl. 19% MwSt. EUR ohne MwSt.
<p>6NW Telefonie mit Wireless Charging drahtlose Verbindung des Telefons mit dem Fahrzeug</p> <p>Smartphoneablage vorn vor den Cupholdern mit induktivem Laden gemäß Qi-Standard für geeignete Mobiltelefone (inkl. LED-Ladezustandsanzeige), Verbindung zur Außenantenne möglich, für ausgewählte Smartphones ohne induktive Ladefunktion gemäß Qi-Standard spezielle Ladehülle über BMW Teile und Zubehör erhältlich</p> <p>Erweiterte Funktionalitäten (z. T. abhängig vom Bluetooth-/USB-Gerät):</p> <ul style="list-style-type: none"> – verbesserte Freisprechfähigkeit für Beifahrer durch ein 2. Mikrofon – 2 x USB Anschlüsse mit 2,1 A Ladestrom – Bluetooth-Audio-Streaming – WLAN Hotspot Vorbereitung: Nutzung der im Fahrzeug festverbauten SIM-Karte – Möglichkeit, komprimierte Videos über USB-Schnittstelle abzuspielen (nur in Verbindung mit Navigationspaket ConnectedDrive oder Business Paket in Verbindung mit Navigationspaket ConnectedDrive) – 2 Telefone und 1 Audio-Player gleichzeitig per Bluetooth koppelbar – Darstellung von Organizer-Inhalten und Kontaktfotos aus dem Adressbuch – Anzeige von Album Covers – Softwareupdate für Multimedia und Telefonie über USB-Schnittstelle <p>Im Umfang Navigationspaket ConnectedDrive enthalten</p>	<input type="checkbox"/>	<input type="checkbox"/>	<input type="checkbox"/>	<input type="checkbox"/>	<input type="checkbox"/>	<input type="checkbox"/>	<input type="checkbox"/>	<p>500,- 420,17</p>
<p>6AM Real Time Traffic Information Echtzeitverkehrsinformationen auf Autobahnen, Landstraßen und innerstädtischen Straßen, präzise Angaben zur Verkehrslage auf der aktuellen Route und auf potenziellen Umleitungstrecken, Anzeige von Gefahrenmeldungen, in Verbindung mit Navigationspaket ConnectedDrive Erweiterung der Routenvorschläge um Online Alternative Routen (z. B. im Berufsverkehr) und Erweiterung der Navigation um On-Street Parking Information zur Wahrscheinlichkeitsprognose von freien Parkplätzen auf der Straße für ausgewählte Großstädte Im Umfang Navigationspaket ConnectedDrive enthalten Nur in Verbindung mit BMW Navigationssystem Business</p>	<input type="checkbox"/>	<input type="checkbox"/>	<input type="checkbox"/>	<input type="checkbox"/>	<input type="checkbox"/>	<input type="checkbox"/>	<input type="checkbox"/>	<p>160,- 134,45</p>
<p>6AN Concierge Service Telefonischer Auskunftsdienst für individuelle und persönliche Unterstützung über das BMW Call Center, u. a. Suche von Fahrtzielen, Notfallapotheken, Geldautomaten, Sonderzielen, Fluginformationen, Restaurants, Hotels und Golfplätzen, Übertragung von Telefonnummern und Adressdaten vom BMW Call Center direkt in das Fahrzeug Im Umfang Navigationspaket ConnectedDrive enthalten</p>	<input type="checkbox"/>	<input type="checkbox"/>	<input type="checkbox"/>	<input type="checkbox"/>	<input type="checkbox"/>	<input type="checkbox"/>	<input type="checkbox"/>	<p>250,- 210,08</p>
<p>6FV Online Entertainment unbegrenzter Zugriff auf über Millionen Musiktitel direkt im Fahrzeug, lokale Fahrzeugspeicherung heruntergeladener Titel, Freitextsuche, Genre-Channels, selbstgestellte Playlisten, enthält einjährige Musikflatrate bei einem der BMW Musikpartner (Deezer oder Napster), Nutzung der Musikflatrate auf weiteren vom Musikpartner unterstützten Endgeräten (Smartphone, PC etc.) Im Umfang Entertainment Paket enthalten Nur in Verbindung mit Navigationspaket ConnectedDrive</p>	<input type="checkbox"/>	<input type="checkbox"/>	<input type="checkbox"/>	<input type="checkbox"/>	<input type="checkbox"/>	<input type="checkbox"/>	<input type="checkbox"/>	<p>220,- 184,87</p>

NAVIGATION / KOMMUNIKATION / INFOTAINMENT

	X3 xDrive20i	X3 xDrive30i	X3 xDrive20d	X3 xDrive25d	X3 xDrive30d	X3 M40i	X3 M40d	EUR inkl. 19% MwSt. EUR ohne MwSt.
6U8 BMW Gestiksteuerung^[4] Steuerung spezifisch festgelegter Funktionen durch Gesten per Hand zur Interaktion mit dem Infotainmentsystem (z. B. Wischen, zeigen, drehen), u. a. Regulierung der Lautstärke, Annehmen und Ablehnen eines Telefonanrufs, Schließen spezifischer Einblendungen (z. B. Verkehrsmeldungen), Bestätigung von Check-Control-Meldungen, Auslösen einer persönlich konfigurierten Funktion und Surround View (ausstattungsabhängig) Nur in Verbindung mit Navigationspaket ConnectedDrive	<input type="checkbox"/>	<input type="checkbox"/>	<input type="checkbox"/>	<input type="checkbox"/>	<input type="checkbox"/>	<input type="checkbox"/>	<input type="checkbox"/>	250,- 210,08
654 DAB-Tuner Empfang von digitalen Radioprogrammen inkl. DAB+ Im Umfang Entertainment Paket enthalten	<input type="checkbox"/>	<input type="checkbox"/>	<input type="checkbox"/>	<input type="checkbox"/>	<input type="checkbox"/>	<input type="checkbox"/>	<input type="checkbox"/>	320,- 268,91
650 CD-Laufwerk Im Umfang BMW Navigationssystem Business, Business Paket, Navigationspaket ConnectedDrive, Business Paket in Verbindung mit Navigationspaket ConnectedDrive enthalten Nur in Verbindung mit Klimaautomatik 3-Zonen mit digitalem Display	<input type="checkbox"/>	<input type="checkbox"/>	<input type="checkbox"/>	<input type="checkbox"/>	<input type="checkbox"/>	<input checked="" type="checkbox"/>	<input checked="" type="checkbox"/>	100,- 84,03
676 HiFi Lautsprechersystem digitaler Verstärker, 205 W Verstärkerleistung, mehrkanalfähig, 12 Lautsprecher	<input type="checkbox"/>	<input type="checkbox"/>	<input type="checkbox"/>	<input type="checkbox"/>	<input type="checkbox"/>	<input type="checkbox"/>	<input type="checkbox"/>	390,- 327,73
688 Harman Kardon Surround Sound System^[5] digitaler Verstärker mit individuell einstellbarem Equalizing, 600 W Verstärkerleistung, 9 Kanäle, Lautsprecherblenden mit Harman Kardon Schriftzug, 16 Lautsprecher Im Umfang Entertainment Paket enthalten Nur in Verbindung mit Navigationspaket ConnectedDrive oder Business Paket in Verbindung mit Navigationspaket ConnectedDrive	<input type="checkbox"/>	<input type="checkbox"/>	<input type="checkbox"/>	<input type="checkbox"/>	<input type="checkbox"/>	<input type="checkbox"/>	<input type="checkbox"/>	1.090,- 915,97
601 TV-Funktion Empfang von digital ausgestrahlten Fernsehprogrammen Nur in Verbindung mit Navigationspaket ConnectedDrive oder Business Paket in Verbindung mit Navigationspaket ConnectedDrive	<input type="checkbox"/>	<input type="checkbox"/>	<input type="checkbox"/>	<input type="checkbox"/>	<input type="checkbox"/>	<input type="checkbox"/>	<input type="checkbox"/>	990,- 831,93
6CP Apple CarPlay Vorbereitung* ermöglicht drahtlose Nutzung des iPhones. Anzeige und Bedienung von Smartphone-Inhalten wie Musik, Messages/SMS, Telefonie, ausgewählte Third-Party-Apps und Navigation über Bedienoberfläche des Fahrzeugs. Abomodell mit einer Laufzeit von 3 Jahren. Kompatibilität und Funktionsumfang des iPhones mit Apple CarPlay abhängig vom Modelljahr und installierten Softwarestand. Im Umfang Entertainment Paket enthalten *Wenn Sie Apple CarPlay® Vorbereitung verwenden, werden ausgewählte Daten des Fahrzeugs an Ihr iPhone übertragen. Die weitere Datenverarbeitung liegt in der Verantwortung des Mobiltelefonherstellers bzw. von 3rd Party Apps. Mehr Informationen finden Sie unter www.bmw.de/AppleCarPlay .	<input type="checkbox"/>	<input type="checkbox"/>	<input type="checkbox"/>	<input type="checkbox"/>	<input type="checkbox"/>	<input type="checkbox"/>	<input type="checkbox"/>	300,- 252,10



4



5

Abbildungen ähnlich. Irrtümer und Änderungen bleiben vorbehalten.

www.bmw.de/konfigurator

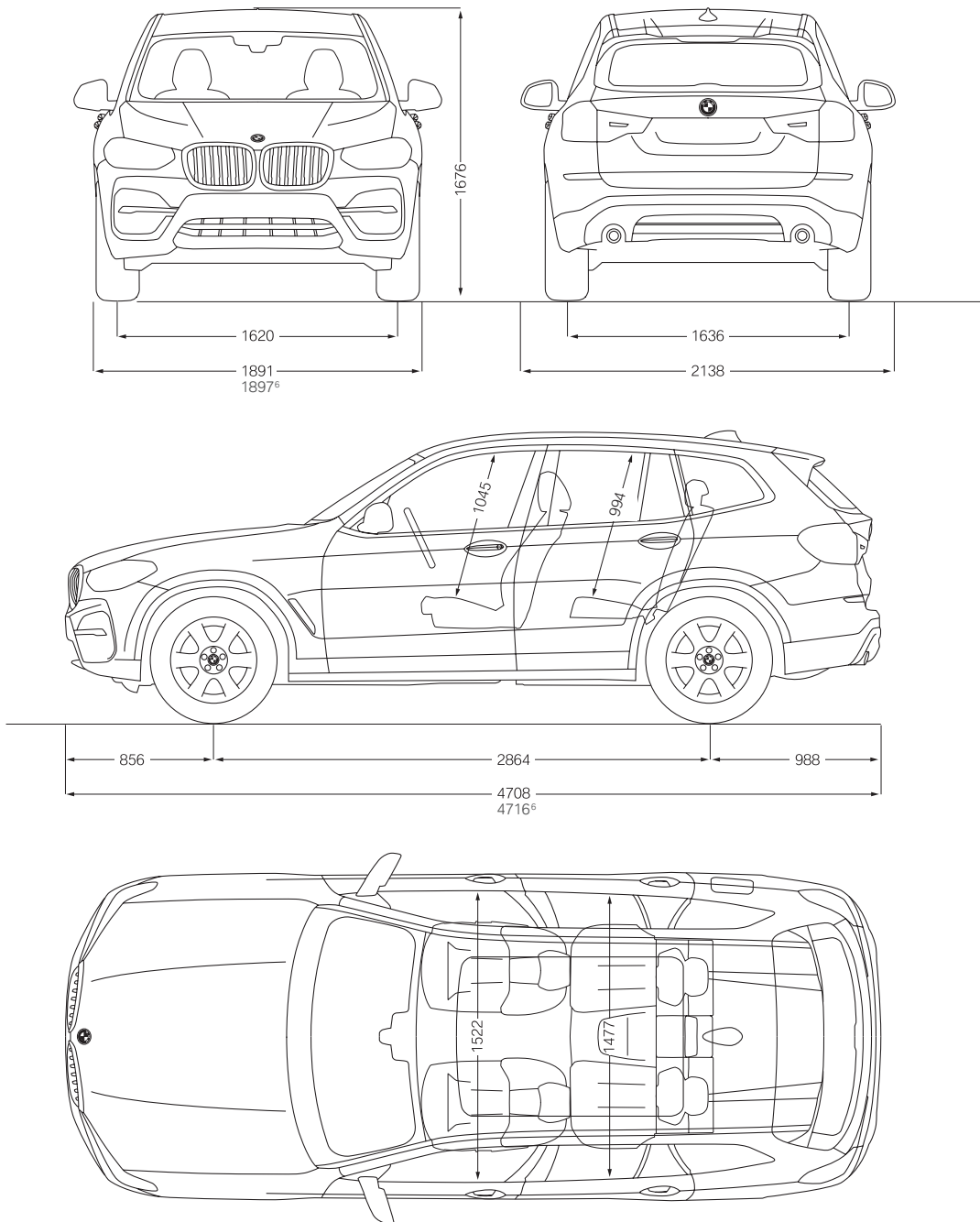

Alle Maßangaben der technischen Zeichnung in Millimeter.
Angaben zu Fahrleistung, Verbrauch und CO₂-Emission gelten für Fahrzeuge mit Seriengetriebe.

¹ Das EG- Leergewicht bezieht sich auf ein Fahrzeug mit serienmäßiger Ausstattung und beinhaltet keine Sonderausstattungen. Im Leergewicht sind 90 % Tankfüllung sowie 75 kg für den Fahrer berücksichtigt. Optionale Ausstattungen können das Gewicht des Fahrzeugs, die Nutzlast sowie bei Einfluss auf die Aerodynamik die Höchstgeschwindigkeit verändern.

² Das tatsächliche Gesamtgewicht das Anhängers darf die maximal zulässige Anhängelast unter Berücksichtigung der maximal zulässigen Stützlast nicht übersteigen.

³ Elektronisch abgeregelt.

⁴ Angaben zu Leistung für Benzin- Motoren beziehen sich auf den Betrieb mit ROZ 98 Kraftstoff. Angaben zu Verbrauch beziehen sich auf den Betrieb mit Referenzkraftstoff gemäß VO (EU) 715/2007. Kraftstoffqualitäten bleifrei ROZ 91 und höher mit einem maximalen Ethanol-Anteil von 10 % (E10) sind zulässig. BMW empfiehlt die Verwendung von Superbenzin bleifrei ROZ 95.

⁵ Die Angaben zu Kraftstoffverbrauch, CO₂-Emissionen und Stromverbrauch wurden nach dem vorgeschriebenen Messverfahren VO (EU) 715/2007 in der jeweils geltenden Fassung ermittelt. Die Angaben beziehen sich auf ein Fahrzeug in Basisausstattung in Deutschland, die Spannweiten berücksichtigen Unterschiede in der gewählten Rad- und Reifengröße und der optionalen Sonderausstattung und können sich während der Konfiguration verändern. Die Angaben sind bereits auf Basis des neuen WLTP-Testzyklus ermittelt und zur Vergleichbarkeit auf NEFZ zurückgerechnet. Bei diesen Fahrzeugen können für die Bemessung von Steuern und anderen fahrzeugbezogenen Abgaben, die (auch) auf den CO₂-Ausstoß abstellen, andere als die hier angegebenen Werte gelten.

⁶ X3 M40i und X3 M40d

EFFIZIENZKLASSEN, CO₂- UND VERBRAUCHSANGABEN.

BENZINER		Getriebe	Räderkategorie	Räder SA-Nr.*	Verbrauch EU l/100km			CO ₂ -Emission kombiniert g/km	Effizienzklasse
					innerorts	außerorts	kombiniert		
xDrive20i	8-Gang Steptronic Getriebe	1	Serienrad (25T) , 26V, 27E	8,5	6,3	7,1	163	C	
		2	22R, 22S, 22W, 25U, 25V, 25W, 25X, 25Y, 25Z, 26W, 26Y, 26Z, 27F, 28F, 28G, 28L, 2NQ, 931, 9WR	8,7	6,4	7,3	166	C	
		3	22V, 28M, 28N	8,8	6,5	7,3	168	C	
xDrive30i	8-Gang Steptronic Getriebe	1	Serienrad (25T) , 26V, 27E	8,4	6,4	7,2	164	C	
		2	22R, 22S, 22W, 25U, 25V, 25W, 25X, 25Y, 25Z, 26W, 26Y, 26Z, 27F, 28F, 28G, 28L, 2NQ, 931, 9WR	8,5	6,6	7,3	167	C	
		3	22V, 28M, 28N	8,5	6,7	7,3	168	C	

DIESEL		Getriebe	Räderkategorie	Räder SA-Nr.*	Verbrauch EU l/100km			CO ₂ -Emission kombiniert g/km	Effizienzklasse
					innerorts	außerorts	kombiniert		
xDrive20d	8-Gang Steptronic Getriebe	1	Serienrad (25T) , 26V, 27E	5,9	5,0	5,3	140	A	
		2	22R, 22S, 22W, 25U, 25V, 25W, 25X, 25Y, 25Z, 26W, 26Y, 26Z, 27F, 28F, 28G, 28L, 2NQ, 931, 9WR	6,1	5,1	5,5	144	A	
		3	22V, 28M, 28N	6,3	5,2	5,6	146	B	
xDrive25d	8-Gang Steptronic Getriebe	1	Serienrad (25T) , 26V, 27E	6,2	5,1	5,5	145	A	
		2	22R, 22S, 22W, 25U, 25V, 25W, 25X, 25Y, 25Z, 26W, 26Y, 26Z, 27F, 28F, 28G, 28L, 2NQ, 931, 9WR	6,3	5,3	5,6	148	B	
		3	22V, 28M, 28N	6,3	5,3	5,7	150	B	
xDrive30d	8-Gang Steptronic Getriebe	1	Serienrad (25T) , 26V, 27E	6,7	5,4	5,9	154	B	
		2	22R, 22S, 22W, 25U, 25V, 25W, 25X, 25Y, 25Z, 26W, 26Y, 26Z, 27F, 28F, 28G, 28L, 2NQ, 931, 9WR	6,8	5,5	6,0	157	B	
		3	22V, 28M, 28N	6,9	5,6	6,0	159	B	

		Getriebe	Räderkategorie	Räder SA-Nr.*	Verbrauch EU l/100km			CO ₂ -Emission kombiniert g/km	Effizienzklasse
BENZINER/DIESEL					innerorts	außerorts	kombiniert		
M40i	8-Gang Steptronic Sport Getriebe	1	Serienrad (22W), 22Z, 2NQ, 9WR, 931	11,5	7,7	9,1	206	E	
		2	22V	11,3	7,8	9,1	207	E	
M40d	8-Gang Steptronic Sport Getriebe	1	Serienrad (22W), 22Z, 2NQ, 931, 9WR	7,4	5,8	6,4	169	B	
		2	22V	7,2	6,1	6,5	172	B	

Die Angaben Kraftstoffverbrauch, CO₂-Emissionen und Effizienzklasse gelten in Abhängigkeit von der gewählten Räderkategorie und können auch durch die Wahl der Sonderausstattung Steptronic Getriebe beeinflusst werden.

Weitere Informationen zum offiziellen Kraftstoffverbrauch und den offiziellen spezifischen CO₂-Emissionen neuer Personenkraftwagen können dem „Leitfaden über den Kraftstoffverbrauch, die CO₂-Emissionen und den Stromverbrauch neuer Personenkraftwagen“ entnommen werden, der an allen Verkaufsstellen, bei der Deutschen Automobil Treuhand GmbH (DAT), Hellmuth-Hirth-Str. 1, 73760 Ostfildern-Scharnhausen, und unter <https://www.dat.de/fileadmin/media/LeitfadenCO2/LeitfadenCO2.pdf> unentgeltlich erhältlich ist.

Die Angaben zu Kraftstoffverbrauch, CO₂-Emissionen und Stromverbrauch wurden nach dem vorgeschriebenen Messverfahren VO (EU) 715/2007 in der jeweils geltenden Fassung ermittelt. Die Angaben beziehen sich auf ein Fahrzeug in Basisausstattung in Deutschland, die Spannbreiten berücksichtigen Unterschiede in der gewählten Rad- und Reifengröße und der optionalen Sonderausstattung und können sich während der Konfiguration verändern. Die Angaben sind bereits auf Basis des neuen WLTP-Testzyklus ermittelt und zur Vergleichbarkeit auf NEFZ zurückgerechnet. Bei diesen Fahrzeugen können für die Bemessung von Steuern und anderen fahrzeugbezogenen Abgaben, die (auch) auf den CO₂-Ausstoß abstellen, andere als die hier angegebenen Werte gelten.

* Detaillierte Angaben zu den Räder SA-Nummern erhalten Sie auf den Seiten 17, 23, 25, 27, 29, 38–40

An aerial photograph of a winding asphalt road with yellow center lines, curving through a lush green, hilly landscape. The road starts from the top right, curves left, then right, then left again, and finally right towards the bottom right. The terrain is covered in dense green vegetation.

BMW Service

BMW SERVICE INCLUSIVE: FÜR ALLE, DIE WEITER DENKEN – BIS ZU 120.000 KILOMETER.

**EINMAL ABSCHLIESSEN
UND LANGFRISTIG SPAREN.**

Einfach sicher, einfach flexibel und einfach clever: Mit BMW Service Inclusive haben Sie Anspruch auf alle im jeweiligen Paket eingeschlossenen Serviceleistungen. Sie zahlen dabei nur einmal und haben die Wahl zwischen zwei Leistungsumfängen: BMW Service Inclusive umfasst alle regulären Wartungsarbeiten, BMW Service Inclusive Plus zusätzlich die wichtigsten Verschleißreparaturen. Mehr Informationen bei Ihrem BMW Service Partner oder unter www.bmw.de/serviceinclusive



© BMW AG, München/Deutschland. Nachdruck,
auch auszugsweise, nur mit schriftlicher
Genehmigung von BMW AG, München.