



Freude am Fahren



**DER NEUE BMW X4.**

# DER NEUE BMW X4.



**18** Highlights

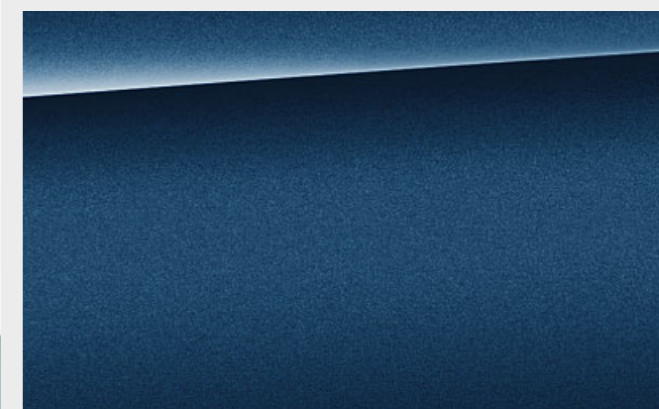

**20** Farbwelten



**24** Räder und Reifen / Original BMW Zubehör

## DIGITAL MEHR ENTDECKEN: DIE NEUE BMW KATALOGE-APP.

Mehr Informationen, mehr Freude am Fahren: Mit der neuen BMW Kataloge-App erleben Sie BMW digital und interaktiv wie nie zuvor. Laden Sie sich jetzt die BMW Kataloge-App für Ihr Smartphone oder Tablet herunter und entdecken Sie Ihren BMW neu.

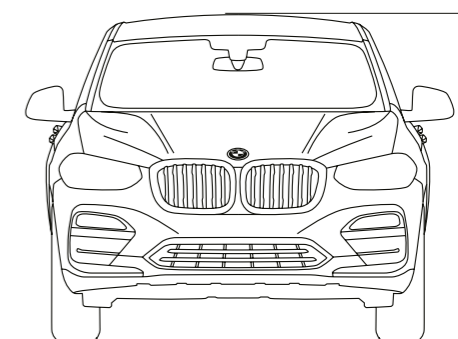

**26** Technische Daten



**DYNAMIK  
X DESIGN.**



**VOLLE  
ANZIEHUNGS-  
KRAFT  
VORAUSS.**





**HOCHT  
DESIGN,  
TOURIG.**





**RÜCKZUGSORT  
FÜR EXTROVERTIERTE.**

ENDLICH JEMAND,  
DER SIE VERSTEHT.





**DER SCHÖNSTE  
PLATZ  
DER STADT.**





## DER NEUE BMW X4.

**SELBSTBEWUSST ATHLETISCHES EXTERIEURDESIGN** SPORTLICHE SILHOUETTE UND AERODYNAMISCHE NIERE II VOLL-LED-FRONTSCHEINWERFER<sup>1</sup> UND -HECKLEUCHTEN II 21" LEICHTMETALLRÄDER<sup>1</sup>. **ÜBERRAGENDE PERFORMANCE** 50:50-GEWICHTSVERTEILUNG FÜR IDEALE AGILITÄT II BMW xDRIVE MIT AKTIVEM M SPORTDIFFERENZIAL<sup>5</sup> II M PERFORMANCE FÜR NOCH MEHR ATHLETIK. **INNOVATIVE ASSISTENZSYSTEME** DRIVING ASSISTANT PLUS II LENK- UND SPURFÜHRUNGSASSISTENT<sup>1,2</sup> II SPURWECHSELASSISTENT UND KREUZUNGSWARNUNG<sup>1,2</sup> II PARKING ASSISTANT PLUS.<sup>1</sup> **KOMFORTABLE VERNETZUNG** 10,25" CONTROL DISPLAY MIT TOUCH-BEDIENUNG<sup>1,3</sup> II GESTIKSTEUERUNG II BMW HEAD-UP DISPLAY<sup>1</sup> II BMW CONNECTED+<sup>1,4</sup> UND CONCIERGE SERVICE.<sup>1,4</sup> **UNVERWECHSELBAR ÄSTHETISCHES INTERIEURDESIGN** GROSSES PANORAMA-GLASDACH<sup>1</sup> II AMBIENTES LICHT IM INTERIEUR UND EXTERIEUR MIT WELCOME LIGHT CARPET<sup>1</sup> II EINZIGARTIGE GESTALTUNGSMÖGLICHKEITEN DURCH BMW INDIVIDUAL. **ERLEBEN SIE SEINE SPORTLICHKEIT, ENTDECKEN SIE SEIN INDIVIDUELLES DESIGN. DER NEUE BMW X4.**

<sup>1</sup> Ausstattung optional erhältlich.  
<sup>2</sup> Bestandteil der Ausstattung Driving Assistant Plus.

<sup>3</sup> Bestandteil des Navigationssystem Professional.  
<sup>4</sup> Voraussetzung für die Nutzung ist die Ausstattung ConnectedDrive Services.  
<sup>5</sup> Serie M Performance.

Entdecken Sie mehr Informationen mit der neuen BMW Kataloge-App. Jetzt erhältlich für Ihr Smartphone und Tablet.

■ Serienausstattung □ Sonderausstattung



□ Das Panorama-Glasdach bietet geöffnet viel frische Luft und sorgt auch geschlossen für eine freundliche, lichtdurchflutete Atmosphäre im Fahrzeuginnenraum. Es öffnet und schließt sich auf Knopfdruck oder per Fernbedienung vollautomatisch und ist mit Schiebe- und Hebefunktion sowie Sonnenschutzrollo und Windabweiser ausgestattet.



□ Die individuell anpassbaren Sportsitze für Fahrer und Beifahrer<sup>1</sup> zeichnen sich durch zahlreiche manuelle Einstellmöglichkeiten aus, darunter die Lehnenbreite und Sitzlänge sowie die Lehnen- und Sitzneigung. Dank höherer Sitz- und Lehnenwangen sowie ausgeprägter Seitenwangen bieten sie hervorragende Ergonomie und hohen Seitenhalt.



■ Die Heckleuchten mit der markentypischen L-Form und Leuchtkörpern in Voll-LED-Technik weisen das Fahrzeug auch bei Dunkelheit als BMW aus.



□ Die mit Sensatec bezogene Instrumententafel<sup>1</sup> und die Türbrüstungen verleihen dem Interieur des Fahrzeugs eine noch hochwertigere Anmutung.



□ Das Multifunktionale Instrumentendisplay in Black-Panel-Technologie und mit 12,3" Bildschirmdiagonale bietet eine beeindruckende visuelle Inszenierung des Fahrerlebnisses. Drei verschiedene Modi und deren spezifische Anzeigen, jeweils farblich und grafisch angepasst, lassen sich in der Instrumentenkombination anzeigen: ECO PRO, COMFORT und SPORT.



■ BMW Connected+<sup>4</sup> steht für eine nahtlosere Integration in Ihren BMW und bietet Ihnen ab sofort eine größere Auswahl an personalisierten Diensten.

□ Mit dem Dienst „Navigiere von Tür zu Tür“<sup>4</sup> können Sie sich nach der Ankunft am Ziel zu Fuß von Ihrem geparkten Fahrzeug zum finalen Ziel navigieren lassen.

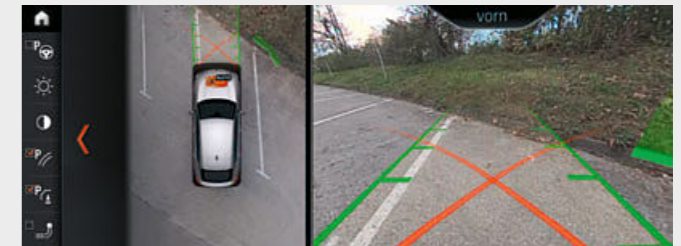

□ Das Ausstattungspaket Parking Assistant Plus<sup>2</sup> erleichtert das Parken und Rangieren des Fahrzeugs. Es umfasst Surround View inkl. Top View, Remote 3D View, PDC sowie eine seitliche Einparkhilfe, die Notbremsfunktion Active Park Distance Control (PDC) und den Parkassistenten mit Längsführung, der das Fahrzeug vollautomatisch parallel oder quer zur Fahrbahn parkt.



□ Das vollfarbige BMW Head-Up Display blendet per optischer Projektion alle für die Fahrt relevanten Daten in das Sichtfeld des Fahrers ein und steigert damit die Konzentration auf das Fahrgeschehen. So werden u. a. hier die aktuelle Geschwindigkeit, Navigationshinweise, die Speed Limit Info inkl. Überholverbotsanzeige und Telefon- und Entertainmentlisten angezeigt.



■ Die leicht getönte Wärme-/Sonnenschutzverglasung reflektiert Infrarotstrahlung und reduziert so die Aufheizung des Fahrzeuginnenraums.

□ Die Akustikverglasung der vorderen Seitenscheiben ergänzt die Akustikverglasung der Frontscheibe und reduziert das Geräuschniveau für alle Insassen.



□ Die Telefonie mit Wireless Charging<sup>5, 6</sup> umfasst eine Ladeschale mit drahtloser Ladefunktion und zusätzlichen USB-Anschlüssen. Eine Dachantennenanbindung sorgt für besseren Mobilfunkempfang. Per Bluetooth lassen sich zwei Mobiltelefone und ein Audioplayer zugleich verbinden. Dazu kommen Bluetooth Office sowie eine WLAN Hotspot Vorbereitung.

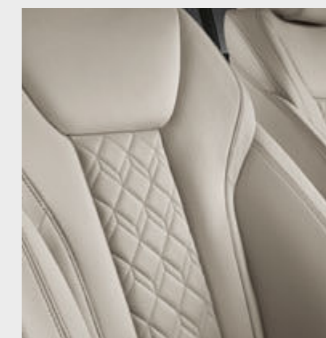

□ Die BMW Individual erweiterte Lederausstattung „Merino“ (Abbildung zeigt Elfenbeinweiß) überzeugt mit ihrer herausragenden Lederqualität, sowie mit meisterlich verarbeiteten Details.

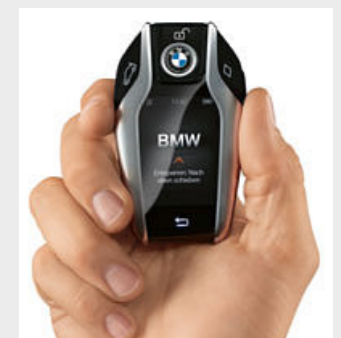

□ Der BMW Display Key zeigt diverse Statusdaten des Fahrzeugs und erlaubt die Bedienung ausgewählter Funktionen per integriertem Touch-Display.

<sup>1</sup> Serie für M40i und M40d.  
<sup>2</sup> Nur in Verbindung mit Innen- und Außenspiegelpaket und Navigationspaket ConnectedDrive oder Business Package in Verbindung mit Navigationspaket ConnectedDrive.

<sup>3</sup> Die Anzeigen des BMW Head-Up Displays sind mit polarisierten Sonnenbrillen nur eingeschränkt erkennbar. Die eingeblendeten Inhalte sind ausstattungsabhängig. Einblendungen setzen den Erwerb weiterer Sonderausstattungen voraus.

<sup>4</sup> Nur in Verbindung mit Navigationssystem.  
<sup>5</sup> Induktives Laden gemäß Qi-Standard für geeignete Mobiltelefone möglich.  
Für ausgewählte Smartphones ohne induktive Ladefunktion gemäß Qi-Standard sind spezielle Ladehüllen über BMW Original Zubehör erhältlich.

<sup>6</sup> Der WLAN Hotspot schafft die fahrerseitige Voraussetzung für die Nutzung des Internets mit maximalem LTE-Standard. Die Nutzung ist kostenpflichtig.

Entdecken Sie mehr Informationen mit der neuen BMW Kataloge-App. Jetzt erhältlich für Ihr Smartphone und Tablet.

■ Serienausstattung □ Sonderausstattung

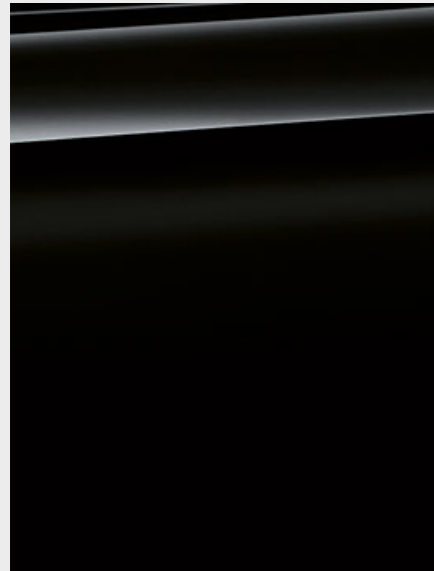

■ Uni 668 Schwarz



□ Uni 300 Alpinweiß<sup>1</sup>

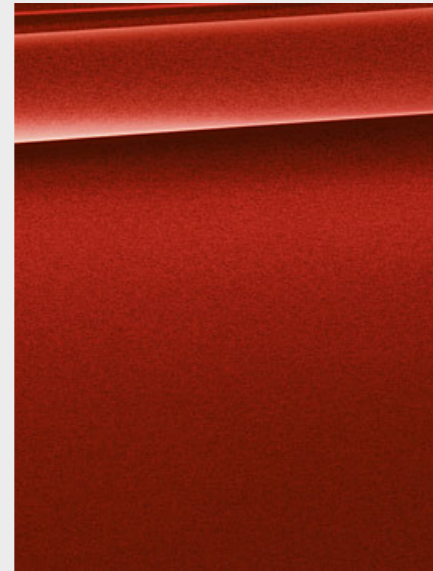

□ **Metallic** C06 Flamencorot Brillanteffekt<sup>2</sup>



□ **Metallic** A96 Mineralweiß

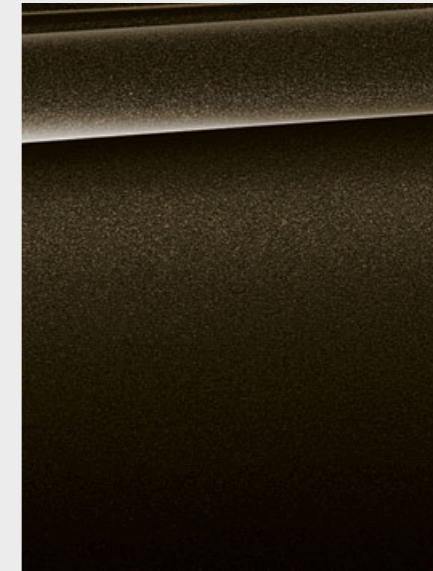

□ **Metallic** C07 Sparkling Storm Brillanteffekt

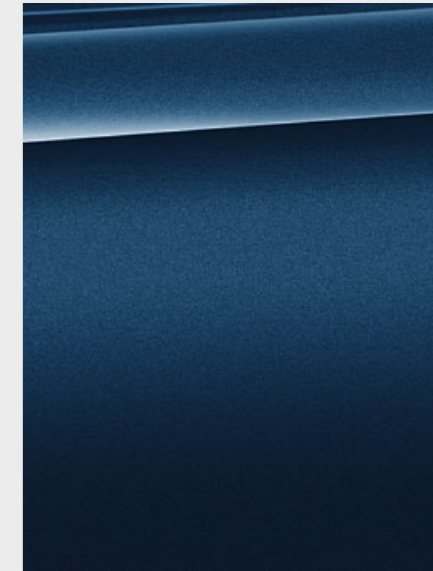

□ **Metallic** C1M Phytocblau<sup>2</sup>

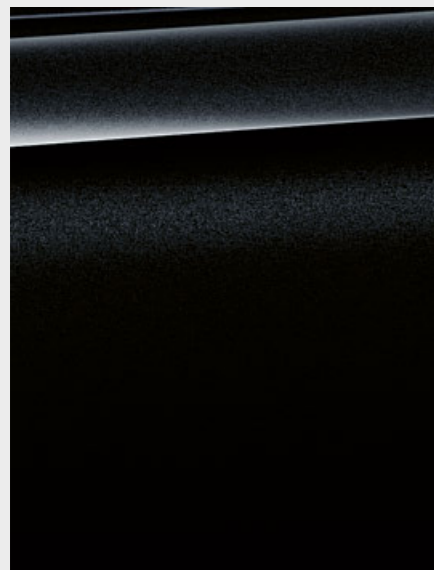

□ **Metallic** 475 Black Sapphire<sup>2</sup>



□ **Metallic** A83 Glaciersilber<sup>2</sup>

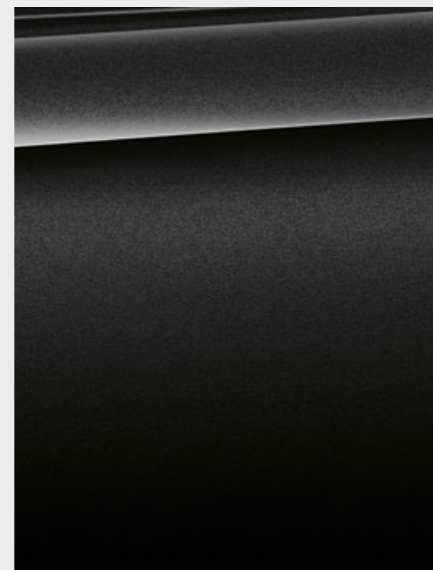

□ **Metallic** A90 Sophistograu Brillanteffekt<sup>2</sup>

**MODELL M SPORT  
MODELL M SPORT X**

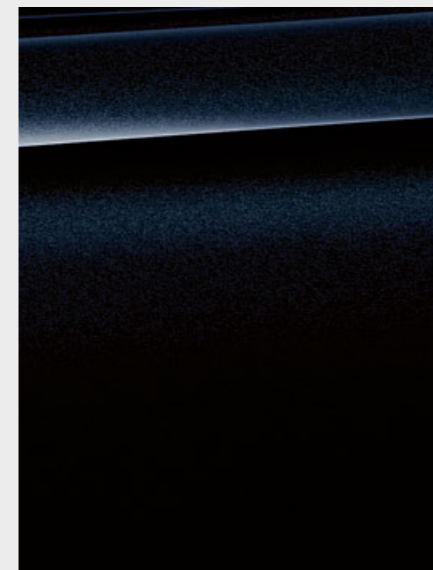

□ **Metallic** 416 Carbonschwarz<sup>3</sup>

**BMW INDIVIDUAL**

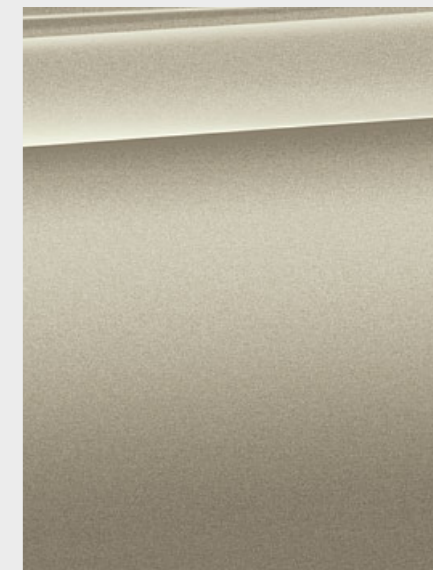

□ **BMW Individual** C1N Sonnenstein metallic<sup>2</sup>

**[ Farbfelder ]** Die hier abgebildeten Farbfelder sollen Ihnen einen ersten Eindruck der Farben und Materialien für Ihren BMW vermitteln. Erfahrungsgemäß können Druckfarben den Farbton der Lackierungen, Polster und Interieurleisten jedoch im Einzelfall nicht

originalgetreu wiedergeben. Besprechen Sie daher gern die Farbwahl mit Ihrem BMW Vertragshändler oder in Ihrer Niederlassung. Zudem kann man Ihnen dort auch Muster zeigen und bei speziellen Wünschen weiterhelfen.

**[ BMW Konfigurator ]** Stellen Sie mit dem Konfigurator Ihren ganz persönlichen BMW zusammen. Alle aktuellen Farben und Ausstattungen stehen Ihnen bei der Auswahl zur Verfügung. Mehr unter [www.bmw.de/konfigurator](http://www.bmw.de/konfigurator)

<sup>1</sup> Serienmäßig erhältlich für Modell M Sport und Modell M Sport X.

<sup>2</sup> Optional erhältlich auch für Modell M Sport und Modell M Sport X.

<sup>3</sup> Exklusiv erhältlich in Verbindung mit Modell M Sport und Modell M Sport X.

Entdecken Sie mehr Informationen mit der neuen BMW Kataloge-App. Jetzt erhältlich für Ihr Smartphone und Tablet.

■ Serienausstattung □ Sonderausstattung

## STOFF

Verfügbar mit



■ Basis

**Stoff**  
**„Hevelius“** EHAT  
Anthrazit,  
Interieurfarbe  
Schwarz



□ Basis  
□ Modell xLine  
□ Modell M Sport  
□ Modell M Sport X

**Leder „Vernasca“**  
MAMU Mokka,  
Dekorsteppung  
Interieurfarbe  
Schwarz<sup>2</sup>



Verfügbar mit

□ Basis  
□ Modell xLine  
□ Modell M Sport  
□ Modell M Sport X

**BMW Individual  
erweiterte  
Lederausstattung  
„Merino“**  
VATQ Tartufo<sup>1,4</sup>



□ Basis  
□ Modell xLine  
□ Modell M Sport  
□ Modell M Sport X

4K9 Aluminium  
Feinschliff mit  
Akzentleiste  
Perlglanz Chrom

## STOFF-LEDER- KOMBINATION

Verfügbar mit



□ Basis  
■ Modell xLine

**Stoff-/  
Lederkombination  
„Vivus“** BVAT Anthrazit,  
Interieurfarbe Schwarz<sup>1</sup>



□ Modell xLine  
□ Modell M Sport  
□ Modell M Sport X

**Leder „Vernasca“**  
MAOQ Oyster  
Dekorsteppung mit  
erweiterten  
Umfängen,  
Interieurfarbe  
Schwarz<sup>1</sup>

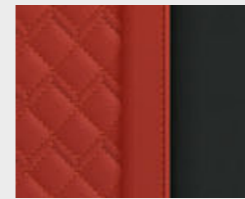

□ Basis  
□ Modell xLine  
□ Modell M Sport  
□ Modell M Sport X

**BMW Individual  
erweiterte  
Lederausstattung  
„Merino“**  
VAHZ Fionarot/  
Schwarz<sup>1,4</sup>

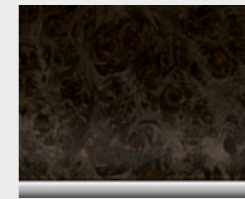

□ Basis  
□ Modell xLine  
□ Modell M Sport  
□ Modell M Sport X

4LQ Edelholzaus-  
führung Pappel  
Maser grau mit  
Akzentleiste  
Perlglanz Chrom

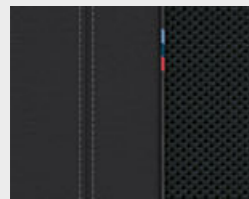

■ Modell M Sport  
■ Modell M Sport X

**Stoff-/  
Lederkombination  
„Vernasca“** BWNL  
Schwarz,  
Kontraststeppung Blau,  
Interieurfarbe Schwarz<sup>1</sup>

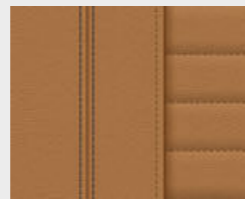

□ Modell xLine  
□ Modell M Sport  
□ Modell M Sport X

**Leder „Vernasca“**  
MAPQ Cognac,  
Dekorsteppung,  
Interieurfarbe  
Schwarz<sup>1</sup>



□ Basis  
□ Modell xLine  
□ Modell M Sport  
□ Modell M Sport X

**BMW Individual  
erweiterte  
Lederausstattung  
„Merino“**  
VAHZ Fionarot/  
Schwarz<sup>1,4</sup>

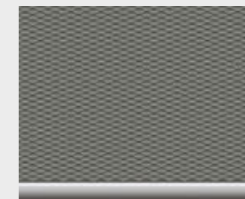

■ Modell M Sport X

4KN Interieurleisten  
Aluminium  
Rhombic dunkel  
mit Akzentleiste  
Perlglanz Chrom

## LEDER

Verfügbar mit

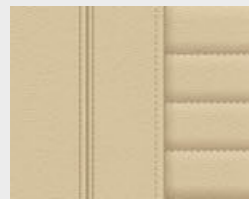

□ Basis  
□ Modell xLine  
□ Modell M Sport  
□ Modell M Sport X

**Leder „Vernasca“**  
MAFO  
Canberrabeige,  
Dekorsteppung,  
Interieurfarbe  
Schwarz



□ Basis  
□ Modell xLine  
□ Modell M Sport  
□ Modell M Sport X

**Leder „Vernasca“**  
MAH7 Schwarz,  
Dekorsteppung,  
Interieurfarbe  
Schwarz

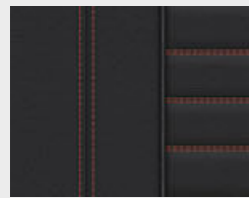

□ Modell M Sport  
□ Modell M Sport X

**Leder „Vernasca“**  
MAH8 Schwarz,  
Kontraststeppung  
Rot, Interieurfarbe  
Schwarz<sup>1,3</sup>

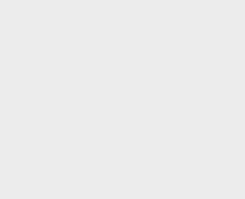

□ Modell xLine  
□ Modell M Sport  
□ Modell M Sport X

**Leder „Vernasca“**  
MAG6 Tacorarot,  
Dekorsteppung,  
Interieurfarbe  
Schwarz<sup>1</sup>

## INTERIEURLEISTEN

Verfügbar mit

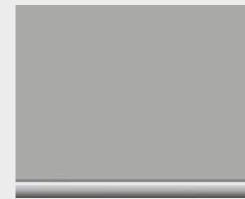

■ Basis

4K8 Oxidsilber  
dunkel matt mit  
Akzentleiste  
Perlglanz Chrom

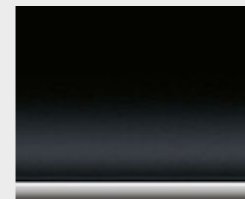

□ Basis  
■ Modell xLine

4LU Schwarz  
hochglänzend,  
Akzentleiste  
Perlglanz Chrom

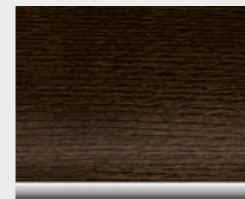

□ Basis  
□ Modell xLine  
□ Modell M Sport  
□ Modell M Sport X

4K1 Edelholzaus-  
führung Eiche dun-  
kel hochglänzend  
mit Akzentleiste  
Perlglanz Chrom



■ Modell M Sport

4K7 Aluminium  
Rhombic mit  
Akzentleiste  
Perlglanz Chrom

## BMW INDIVIDUAL INTERIEURLEISTEN

Verfügbar mit



□ Basis  
□ Modell xLine  
□ Modell M Sport  
□ Modell M Sport X

**BMW Individual  
Interieurleiste**  
4ML Pianolack  
Schwarz<sup>5</sup>

## BMW INDIVIDUAL DACHHIMMEL

Verfügbar mit

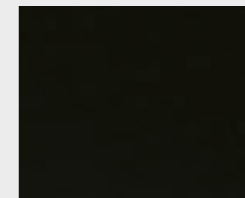

□ Modell Advantage  
□ Modell xLine  
■ Modell M Sport  
■ Modell M Sport X

**BMW Individual  
Dachhimmel**  
775 Anthrazit

Bitte beachten Sie, dass auch bei bestimmungsgemäßem Gebrauch über kurz oder lang nicht behebbare Verunreinigungen auf den Sitzbezügen auftreten können. Dies kann insbesondere durch nicht farbechte Kleidung hervorgerufen werden.

Bitte beachten Sie, dass die Interieurfarbe abhängig von der gewählten Polsterfarbe ist.

<sup>1</sup> Nur erhältlich in Verbindung mit Sportsitzen.

<sup>2</sup> Nur erhältlich in Verbindung mit Sportsitzen oder Sitz mit aktiver Sitzbelüftung..

<sup>3</sup> Nur erhältlich in Verbindung mit Instrumententafel in Sensatec.

<sup>4</sup> Nur erhältlich in Verbindung mit BMW Individual Dachhimmel Anthrazit.

<sup>5</sup> Nur erhältlich in Verbindung mit Ambientes Licht.

# RÄDER UND REIFEN.

Entdecken Sie mehr Informationen mit der neuen BMW Kataloge-App. Jetzt erhältlich für Ihr Smartphone und Tablet.



□ 21" M Leichtmetallräder Doppelspeiche 718 M Bicolor Ceriumgrau matt glanzgedreht, mit Mischbereifung und Notlaufeigenschaften, Radgröße vorn 8,5J x 21, Bereifung 245/40 R21, Radgröße hinten 9,5J x 21, Bereifung 275/35 R21.<sup>1</sup>



□ 21" BMW Individual Leichtmetallräder V-Speiche 726 I Bicolor Orbitgrau glanzgedreht, mit Mischbereifung und Notlaufeigenschaften, Radgröße vorn 8,5J x 21, Bereifung 245/40 R21, Radgröße hinten 9,5J x 21, Bereifung 275/35 R21.



□ 20" Leichtmetallräder Y-Speiche 695, Orbitgrau, glanzgedreht, mit Mischbereifung, Radgröße vorn 8J x 20, Bereifung 245/45 R20, Radgröße hinten 9,5J x 20, Bereifung 275/40 R20.



□ 20" M Leichtmetallräder Doppelspeiche 699 M Bicolor Orbitgrau glanzgedreht, mit Mischbereifung, Radgröße vorn 8J x 20, Bereifung 245/45 R20, Radgröße hinten 9,5J x 20, Bereifung 275/40 R20.<sup>2,4</sup>



□ 20" M Leichtmetallräder Doppelspeiche 787 M, Bicolor Orbitgrau, glanzgedreht, mit Mischbereifung, Radgröße vorn 8J x 20, Bereifung 245/45 R20, Radgröße hinten 9,5J x 20, Bereifung 275/40 R20.<sup>1,5</sup>

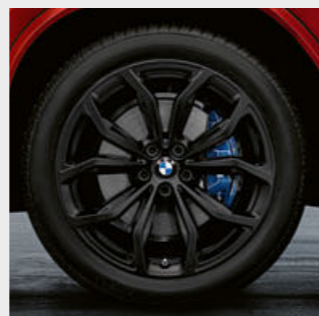

○ Hochwertige 20" Leichtmetallräder Y-Speiche 695 in Schwarz matt. RDC-Sommer-Kompletradsatz mit Runflat-Mischbereifung.



□ 19" Leichtmetallräder V-Speiche 691 Reflexsilber, Radgröße 7,5J x 19, Bereifung 245/50 R19.



□ 19" Leichtmetallräder V-Speiche 692 Bicolor Ferricgrau glanzgedreht, Radgröße 7,5J x 19, Bereifung 245/50 R19.



□ 19" Leichtmetallräder Y-Speiche 694 Ferricgrau, Radgröße 7,5J x 19, Bereifung 245/50 R19.<sup>3</sup>



□ 19" M Leichtmetallräder Doppelspeiche 698 M Bicolor Ferricgrau glanzgedreht, Radgröße 7,5J x 19, Bereifung 245/50 R19.<sup>4,5</sup>

<sup>1</sup> Nur erhältlich für M40i und M40d.  
<sup>2</sup> Serie für M40i und M40d.

<sup>3</sup> Nur erhältlich für Modell xLine.  
<sup>4</sup> Nur erhältlich für Modell M Sport.  
<sup>5</sup> Nur erhältlich für Modell M Sport X.

# ORIGINAL BMW ZUBEHÖR.

■ Serienausstattung □ Sonderausstattung ○ Zubehör



○ Die **moderne Dachbox** in Schwarz mit titansilbernen Seitenblenden hat ein Fassungsvermögen von 420 Litern und passt zu allen BMW Dachträgersystemen. Durch ihr beidseitiges Öffnungssystem mit 3fach-Zentralverriegelung auf beiden Seiten ist sie einfach zu beladen und diebstahlhemmend abschließbar.



○ Das **BMW Advanced Car Eye** ist eine hochempfindliche Full-HD-Kamera, die das Geschehen um das Fahrzeug auch bei Nacht im Blick hat. Bei Fahrzeugschütterung und außergewöhnlichen Bewegungen in- und außerhalb des Fahrzeugs speichert die Kamera automatisch die Situation, um mögliche Unfälle oder auch (versuchte) Einbrüche im Fahrzeug zu dokumentieren.



○ Die passgenauen, strapazierfähigen **Allwetter-Fußmatten** mit hochgezogenem Rand und formschönem Design schützen den vorderen und hinteren Fußraum vor Feuchtigkeit und Schmutz. Sie sind in Schwarz gestaltet und mit einem schwarzen X4 Einleger versehen.

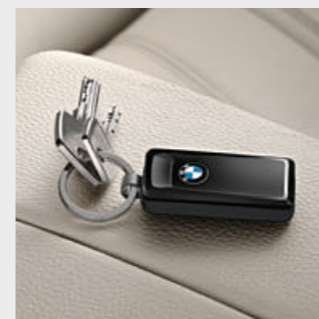

○ Zum tastenlosen Auf-, Abschließen und Motorstarten; mit separatem Zubehör als Clip/Schlüsselanhänger/Armband tragbar; **Variante „Sport“** mit BMW Logo.



○ 21" **BMW M Performance Leichtmetallräder** Y-Speiche 701 M in Bicolor Schwarz matt, glanzgedreht. Sommer-Kompletradsatz mit Runflat-Mischbereifung.



○ In aufwendiger Handarbeit aus Carbon gefertigt: Die markante Außenspiegelkappe unterstreicht den Hightech-Charakter des Fahrzeugs. Ihr dynamisches Design sorgt für einen besonders hochwertigen Look und setzt individuelle sportliche Akzente.

Entdecken Sie die vielfältigen innovativen Lösungen, die Ihnen in den Bereichen Exterior, Interior, Kommunikation & Information sowie Transport- & Gepäckraumlösungen zur Verfügung stehen. Ihr BMW Partner berät Sie gern zum gesamten Angebot an

Original BMW Zubehör und hält auch einen speziellen Zubehörkatalog für Sie bereit. Weitere Informationen finden Sie auch jederzeit unter [www.bmw.de/zubehoer](http://www.bmw.de/zubehoer)

BMW X4	xDrive20i <sup>7</sup>	xDrive30i <sup>7</sup>	M40i <sup>*, 6, 7</sup>	xDrive20d <sup>7</sup>	xDrive25d <sup>7</sup>	xDrive30d <sup>*, 6, 7</sup>	M40d <sup>7</sup>
--------	------------------------	------------------------	-------------------------	------------------------	------------------------	------------------------------	-------------------

Gewicht							
Leergewicht EG (xDrive) <sup>1</sup>	kg	1795	1795	1900*	1815	1830	1970
Zulässiges Gesamtgewicht (xDrive)	kg	2400	2400	2430*	2400	2420	2525
Zuladung (xDrive)	kg	680	680	600*	640	640	600
Zulässige ungebremste Anhängelast (xDrive) <sup>2</sup>	kg	750	750	750*	750	750	750
Zulässige gebremste Anhängelast bis max. 12 % Steigung/max. 8 % Steigung (xDrive) <sup>2</sup>	kg	2400/2400	2400/2400	2400/2400*	2400/2400	2400/2400	2400/2400
Gepäckraumvolumen	l	525-1430	525-1430	525-1430*	525-1430	525-1430	525-1430

Motor							
Zylinder/Ventile		4/4	4/4	6/4*	4/4	4/4	6/4*
Hubraum	cm <sup>3</sup>	1998	1998	2998*	1995	1995	2993*
Nennleistung/Nenn Drehzahl	kW (PS)/1/min	135 (184)/5000-6500	185 (252)/5200-6500	260 (354)/-*	140 (190)/4000	170 (231)/4400	195 (265)/-*
Max. Drehmoment/Drehzahl	Nm/1/min	290/1350-4250	350/1450-4800	500/-*	400/1750-2500	500/2000	620/-*

Kraftübertragung							
Antriebsart		Allrad	Allrad	Allrad	Allrad	Allrad	Allrad
Seriengeräte (xDrive)		8-Gang Steptronic Getriebe	8-Gang Steptronic Sport Getriebe	8-Gang Steptronic Sport Getriebe	8-Gang Steptronic Getriebe	8-Gang Steptronic Sport Getriebe	8-Gang Steptronic Sport Getriebe

Fahrleistung							
Höchstgeschwindigkeit (xDrive)	km/h	215	240	250 <sup>3*</sup>	213	230	240*
Beschleunigung (xDrive) 0-100 km/h	s	8,3	6,3	4,8*	8,0	6,8	5,8*

Verbrauch <sup>4, 5</sup> - Alle Motoren erfüllen die EU6-Abgasnorm							
Innerorts (xDrive)	l/100 km	8,8-8,5	8,5-8,4	-*	6,3-5,9	6,3-6,2	-*
Außerorts (xDrive)	l/100 km	6,5-6,3	6,7-6,4	-*	5,3-5,1	5,3-5,1	-*
Kombiniert (xDrive)	l/100 km	7,3-7,1	7,3-7,2	9,4-9,2*	5,6-5,4	5,7-5,5	6,2-5,9*
Abgasnorm (typuzugelassen)		EU6	EU6	EU6	EU6	EU6	EU6
CO <sub>2</sub> -Emission kombiniert (xDrive)	g/km	168-163	168-164	213-209*	149-142	149-145	163-156*
Effizienzklasse/Effizienzklasse (xDrive)		C	C	-*	B-A	B	-*
Tankinhalt, ca.	l	65	65	65*	68	68	68*

Räder/Reifen							
Reifendimension		225/60 R18 W	225/60 R18 W	245/45 R20 W/275/40 R20 W*	225/60 R18 W	225/60 R18 W	225/60 R 18 W*
Raddimension		7J x 18	7J x 18	8J x 20/9,5J x 20*	7J x 18	7J x 18	7J x 18*
Material		Leichtmetall	Leichtmetall	Leichtmetall*	Leichtmetall	Leichtmetall	Leichtmetall*

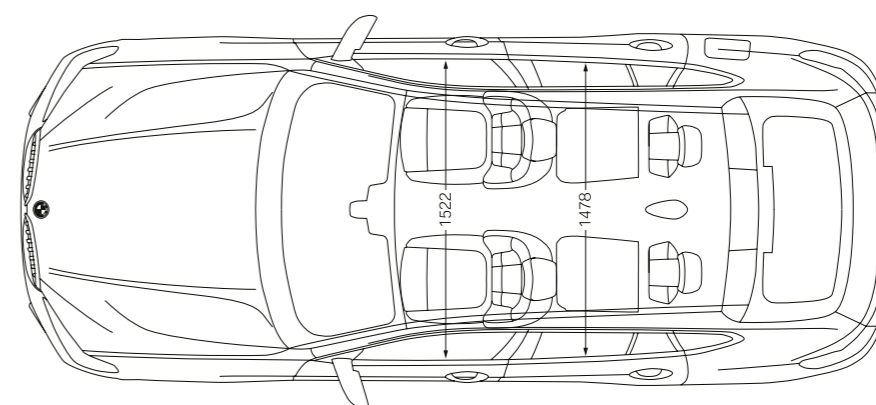
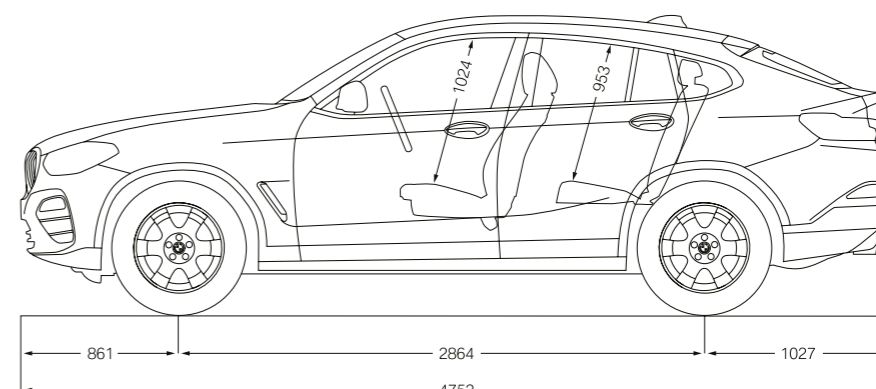
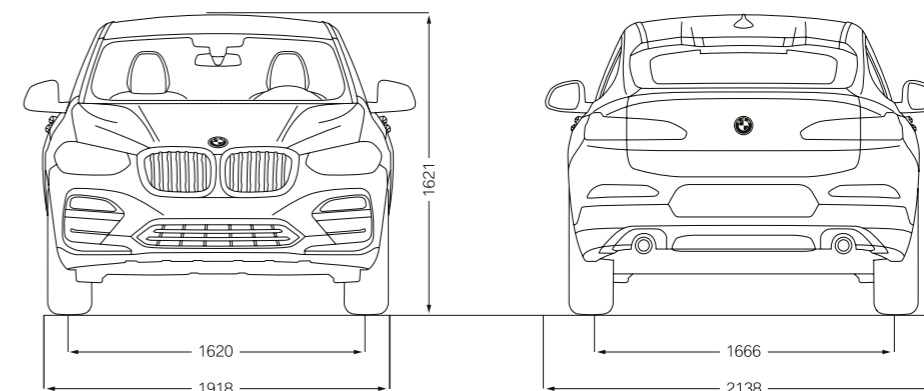

Alle Maßangaben der technischen Zeichnung in Millimeter.  
Angaben zu Fahrleistung, Verbrauch und CO<sub>2</sub>-Emission gelten für Fahrzeuge mit Seriengeräte.

\* Vorläufige Werte. Fehlende Werte lagen bei Redaktionsschluss noch nicht vor.

<sup>1</sup> Das EG-Leergewicht bezieht sich auf ein Fahrzeug mit serienmäßiger Ausstattung und beinhaltet keine Sonderausstattungen. Im Leergewicht sind 90 % Tankfüllung sowie 75 kg für den Fahrer berücksichtigt. Optionale Ausstattungen können das Gewicht des Fahrzeugs, die Nutzlast sowie bei Einfluss auf die Aerodynamik die Höchstgeschwindigkeit verändern.

<sup>2</sup> Das tatsächliche Gesamtgewicht des Anhängers darf die maximal zulässige Anhängelast unter Berücksichtigung der maximal zulässigen Stützlast nicht übersteigen.

<sup>3</sup> Elektronisch abgeregelt.

<sup>4</sup> Angaben zu Leistung für Benzinmotoren beziehen sich auf den Betrieb mit ROZ 98 Kraftstoff. Angaben zu Verbrauch beziehen sich auf den Betrieb mit Referenzkraftstoff gemäß VO (EU) 2007/715. Kraftstoffqualitäten bleifrei ROZ 91 und höher mit einem maximalen Ethanol-Anteil von 10% (E10) sind zulässig. BMW empfiehlt die Verwendung von Superbenzin bleifrei ROZ 95.

<sup>5</sup> Die Angaben zu Kraftstoffverbrauch, CO<sub>2</sub>-Emissionen und Stromverbrauch werden nach dem vorgeschriebenen Messverfahren VO (EU) 2007/715 in der jeweils geltenden Fassung ermittelt. Die Angaben beziehen sich auf ein Fahrzeug in Basisausstattung in Deutschland, die Spannweiten berücksichtigen Unterschiede in der gewählten Rad- und Reifengröße und der optionalen Sonderausstattung und können sich während der Konfiguration verändern. Die Angaben für die mit (7) gekennzeichneten Fahrzeuge sind bereits auf Basis des neuen WLTP-Testzyklus ermittelt und zur Vergleichbarkeit auf NEFZ zurückgerechnet. Bei diesen Fahrzeugen können für die Bemessung von Steuern und anderen fahrzeugbezogenen Angaben, die (auch) auf den CO<sub>2</sub>-Ausstoß abstellen, andere als die hier angegebenen Werte gelten.

<sup>6</sup> Voraussichtlich verfügbar ab 08/18.

**BMW X4 M40i.**

M Performance TwinPower Turbo Reihen-6-Zylinder Benzinmotor, 260 kW (354 PS), 21" BMW M Leichtmetallräder Doppelspeiche 718 M mit Mischbereifung, Außenfarbe in Flamencorot Brillanteffekt, Sportsitze für Fahrer und Beifahrer in Leder ‚Vernasca‘ Schwarz mit Kontraststeppung Rot, Interieurleiste Aluminium Rhombic mit Akzentleiste in Perlganz Chrom, Instrumententafel in Sensatec schwarz.

Dieser Katalog gibt Modelle, Ausstattungsumfänge und Konfigurationsmöglichkeiten (Seriensausstattung und Sonderausstattung) der von der BMW AG für den deutschen Markt gelieferten Fahrzeuge wieder. Die Ausstattungsumfänge und Konfigurationsmöglichkeiten in Bezug auf Serien- und Sonderausstattungen der einzelnen Modelle können nach Redaktionsschluss dieses Mediums am 21.12.2017 sowie in anderen Mitgliedsstaaten der Europäischen Union abweichen. Ihr BMW Partner vor Ort informiert Sie gern über Details. Änderungen von Konstruktionen und Ausstattungen vorbehalten.

© BMW AG, München/Deutschland. Nachdruck, auch auszugsweise, nur mit schriftlicher Genehmigung von BMW AG, München.

411 004 108 10 1 2018 BM. Printed in Germany 2018.

