

VIVARO





IN JEDER HINSICHT GUTE ARBEIT.

Der Opel Vivaro ist der zuverlässige Geschäftspartner, der Ihnen hilft, Ihr Aufgabenspektrum professionell, sicher und wirtschaftlich abzuwickeln. Dafür bietet er kraftvolle, sparsame Motorisierungen, auf Ihre Anforderungen ausgerichtete Modelle und Einbauten, robuste Langzeitqualität, vorbildliche Ergonomie sowie umfangreiche Mobilitäts- und Serviceleistungen.

// ÄUSSERST GERINGE Unterhalts- und Betriebskosten

// MODERNES, REPRÄSENTATIVES Design

// VIELSEITIGE MODELLE UND EINBAUTEN für individuelle Einsatzprofile

// ATTRAKTIVE SERVICEPROGRAMME mit verlängerter Garantie

// GÜNSTIGE FINANZIERUNG durch maßgeschneiderte Angebote

Der Inhalt entspricht dem Stand bei Drucklegung. Bitte informieren Sie sich über die genaue Ausstattung unserer Fahrzeuge bei Ihrem Opel Partner.

INHALT

OPEL VIVARO	04–07	DER OPEL VIVARO MODELLE
	08–11	KASTENWAGEN
	12–15	DOPPELKABINE
	16–19	COMBI
		INNOVATIONEN
	20–21	SITZKONFIGURATIONEN
	22–23	IRMSCHER STYLE-PAKET
	24–25	VIVARO SPORT-PAKET
	26–27	MOBILES BÜRO
	28–29	SICHERHEIT UND INFOTAINMENT
	30–37	SONDERAUSSTATTUNGEN
	38–39	ZUBEHÖR
	40–41	VARIANTEN
	42–43	POLSTER
	44–45	AUSSENFARBEN UND RÄDER
	46–47	FLEXCARE SERVICE-PROGRAMM
	48	OPEL SERVICE
	49	myOpel
	50	HIGHLIGHTS

ROBUST UND ELEGANT.

Der Opel Vivaro ist Profi in jeder Beziehung, besonders wenn es darum geht, Ihr Geschäft zu repräsentieren.

// MARKANTE FORMENSPRACHE mit vertrauenerweckendem Charakter

// DREI MODELLE: Kastenwagen, Doppelkabine und Combi

// KASTENWAGEN mit bis zu 8,6 m³ Ladevolumen

// DOPPELKABINE MIT BIS ZU SECHS SITZEN und flexiblem Laderaum

// COMBI MIT BIS ZU NEUN SITZEN und flexibler 2. und 3. Sitzreihe





DIE VOLLE LADUNG MEHRWERT.

Bei kompakten Außenmaßen bietet der Opel Vivaro Kastenwagen ein Maximum an Ladevolumen.

// LADERAUBLÄNGE bis 4,15 m mit Durchladeoption

// 3 EURO-PALETTEN ladbar in Kurzversion

// LADEVOLUMEN von 5,2 m³ bis 8,6 m³

// BIS ZU 8 VERZURRÖSEN zur Ladungssicherung

// LADEKAPAZITÄT bis 1,2 t

Mehr Informationen auf Seite 40–41.







KASTENWAGEN HOCHDACHVERSION.

Noch mehr Ladevolumen und Flexibilität bietet der Vivaro Kastenwagen mit Dachhöhe H2.

BESONDERE MERKMALE

- // 1.898 mm Laderaumhöhe
- // 2 Fahrzeuglängen
- // Ladevolumen 7,2 m³ bei 2.537 mm Ladelänge
- // Ladevolumen 8,6 m³ bei 2.937 mm Ladelänge
- // FlexCargo®-Durchladeeinrichtung optional
- // Dachhohe Heck-Flügeltüren mit 180° Öffnungswinkel
- // Breite Schiebetür, Euro-Paletten seitlich ladbar
- // Bis zu 1.200 kg Nutzlast

Abbildungen zeigen Sonderausstattung.



VOLLE STANDHÖHE. Mit nahezu 1,9 m Höhe und den dachhohen Hecktüren bietet der Laderaum perfekten Zugang und lässt sich als mobile Werkstatt nutzen.

OPTIONEN UND AUSSTATTUNGS- PAKETE.

Mit zahlreichen Wahlmöglichkeiten und attraktiven Ausstattungspaketen können Sie das Fahrzeug an Ihre individuellen Anforderungen anpassen.

KONFIGURIERUNGSMÖGLICHKEITEN

- // 2 Fahrzeuglängen und -höhen
- // Erhöhte Nutzlast: 1,0 t bzw. 1,2 t
- // Schiebe- und Hecktüren verblecht oder verglast
- // Wahlweise Flügeltüren oder Heckklappe
- // Schiebetür auf der Fahrerseite optional
- // Trennwand mit und ohne Fenster



Abbildungen zeigen Sonderausstattung.

1. MULTIFUNKTIONS-DOPPELSITZBANK, BEIFAHRER, mit umklappbarem Mittelsitz, Laptop-Aufnahme, Klemmbrett-Halterung und integriertem 54-l-Staufach.

2. LEDERLENKRAD mit Schalter für Geschwindigkeitsregler und -begrenzer.

3. GROSSES HANDSCHUHFACH für Dokumente im A4-Format. In Verbindung mit Klimaanlage¹ gekühlt.

4. NEBELSCHEINWERFER – besser sehen und gesehen werden.

¹Die Klimaanlage benötigt zu ihrer Funktion fluorierte Treibhausgase (R 134a). Die Klimaanlage für vorn enthält eine Menge von insgesamt 0,58 kg R 134a, was einem CO₂-Äquivalent von 0,83 t entspricht. Die Klimaanlage für vorn und hinten enthält eine Menge von insgesamt 0,89 kg R 134a, was einem CO₂-Äquivalent von 1,27 t entspricht. Das Treibhausgaspotenzial beträgt 1.430. Information gemäß VO (EU) Nr. 517/2014.

4.



KASTENWAGEN.

WESENTLICHE SERIENAUSSTATTUNG:

// Radio R 16 BT USB

// Bluetooth®-Telefonfreisprecheinrichtung

// Fahrersitz in Länge, Höhe und Neigung einstellbar

// Mittelarmlehne inklusive Lendenwirbelstütze für Fahrersitz

// Beifahrer-Doppelsitzbank, starr

// Zentralverriegelung mit Funkfernbedienung über 2-Knopf-Schlüssel

// Fensterheber vorn, elektrisch

// Außenspiegel, elektrisch einstell- und beheizbar

// Bordcomputer mit Check Control System

// Toter-Winkel-Spiegel in Sonnenblende, Beifahrer

// Lenksäule, längs- und höheneinstellbar

// Frontairbag, Fahrer

// Elektronisches Stabilitätsprogramm (ESP®)

// Bremsassistent

// Stahlräder 6½ J x 16 mit Radnabenabdeckungen, Reifen 205/65 R 16

// Wärmeschutzverglasung

// Seitenschutzleisten

// 6 (L1) bzw. 8 (L2) Verzurrösen im Laderaum

PROFI-PAKET.

// Beifahrer-Multifunktions-Doppelsitzbank, mit umklappbarem Mittelsitz, Laptop-Aufnahme, Klemmbrett-Halterung und integriertem Staufach unter klappbaren Sitzflächen

// Seitenwandverkleidung im Laderaum, halbhoch, aus Kunststoff

// Holzboden im Laderaum, MDF-Platte mit rutschhemmender, schwarzer Kunststoffoberfläche

// FlexCargo®-Trennwand ohne Fenster mit Durchladefunktion unterhalb der Beifahrer-Multifunktions-Doppelsitzbank

OPTIK-PAKET.²

// Stoßfänger, vorn, in Wagenfarbe

// Stoßfängerecken, hinten, in Wagenfarbe

²Verfügbar auch für Doppelkabine und Combi.



VIVARO DOPPELKABINE.

Damit kommen 6 Mitarbeiter plus Ausrüstung sicher und komfortabel zum Einsatzort.

SPEZIFISCHE SERIENAUSSTATTUNG BEI DOPPELKABINE

- // 2 Fahrzeuglängen
- // 3 Sitzplätze in der 2. Sitzreihe
- // Dachverkleidung bis zur 2. Sitzreihe
- // Seitenwandverkleidung links
- // Bodenbelag aus Kunststoff mit Trittstufe
- // Seitenfenster 2. Sitzreihe
- // Trennwand zum Laderaum mit Fenster
- // Flügeltüren verblecht

Abbildungen zeigen Sonderausstattung.



KOMFORTABLER ZUGANG dank breiter Schiebetür und Trittstufe.

OPTIONEN UND AUSSTATTUNGSPAKETE.

Auf Wunsch bietet die Vivaro Doppelkabine alle Annehmlichkeiten eines komfortabel ausgestatteten Pkw.

AUSSTATTUNGSPAKETE

- // Design-Paket und Design Cargo-Paket¹
- // Komfort-Paket und Komfort-Paket Plus
- // Optik-Paket und Optik-Paket Plus
- // Sicht-Ausstattung
- // Irmischer Style-Paket

Abbildungen zeigen Sonderausstattung.

¹Nur verfügbar für die Vivaro Doppelkabine.



1. DAS DESIGN CARGO-PAKET¹ verleiht dem Laderaum nicht nur mehr Stil durch die blaue Ambientebeleuchtung, sondern auch mehr Schutz durch die dunkelgrauen Seitenwände, die praktischen Staufächer und den Laderaumboden aus Holz.

2.–3. LADERAUM. Zu dem großen Laderaum mit bis zu 4 m³ Ladevolumen kommt der leicht zugängliche Stauraum unter der 2. Sitzreihe hinzu.



DOPPELKABINE.

DOPPELKABINE „ELEGANCE“

- // Feststehende Sitzbank mit 3 Sitzplätzen in der 2. Reihe (2 davon faltbar), verstellbare Kopfstützen
- // 2 Mittelarmlehnen, Staufach unter der Sitzbank (von Fahrgastraum zugänglich), ISOFIX links/rechts
- // Hohe Seitenverkleidung mit Dokumententasche sowie 1,5-l-Flaschen- und Becherhalter
- // Dachverkleidung mit integrierter Beleuchtung
- // Feststehendes Fenster, 2. Reihe Fahrerseite
- // Schiebetür mit feststehendem Fenster, 2. Reihe Beifahrerseite

DOPPELKABINE „COSMO“

- // Sitzbank mit 3 Sitzplätzen in der 2. Reihe, verstellbare Kopfstützen
- // 2 Mittelarmlehnen, Rückenlehne individuell um 3° neigbar, ISOFIX links/rechts
- // Seitliche Sitzbankverkleidung mit Staufach und 12-V-Steckdose
- // Hohe Seitenverkleidung mit Dokumententasche sowie 1,5-l-Flaschen- und Becherhalter
- // Fensterrahmenverkleidung mit integrierten Sonnenschutzblenden
- // Dachverkleidung mit zusätzlichen Lautsprechern und 3 LED-Lampen
- // Beleuchtete Trittstufe
- // Feststehendes Fenster, 2. Reihe Fahrerseite
- // Schiebetür mit feststehendem Fenster, 2. Reihe Beifahrerseite

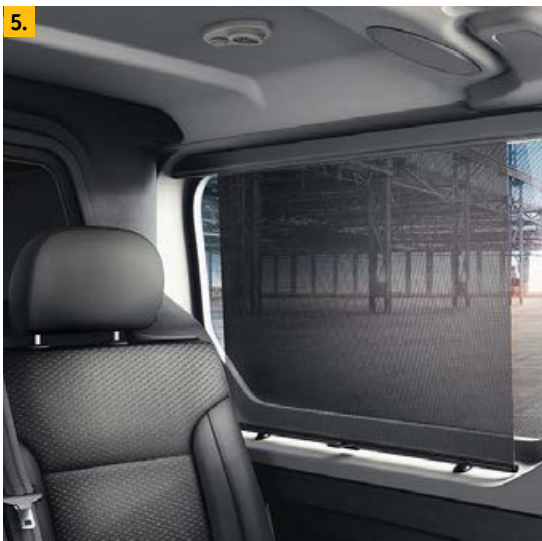
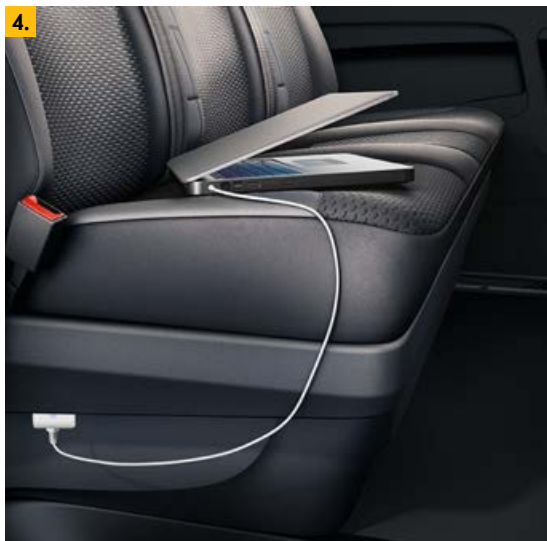

4. EXTRA IM FOND. Zusätzlicher 12-V-Anschluss.

5. SONNENSCHUTZBLENDE, LED-LAMPEN UND LAUTSPRECHER. Für eine besonders stabile Verbindung ist die Sonnenschutzblende in den Fensterrahmen integriert.

6. COMBI-OPTIK. Die Combi-Optik für die Doppelkabine aus lackiertem Aluminium lässt das Fahrzeug wie einen Vivaro Combi erscheinen.





VIVARO COMBI.

Mit Platz für bis zu 9 Insassen und flexiblem Raum fürs Gepäck ist der Vivaro Combi ideal z. B. als repräsentatives Shuttle-Fahrzeug oder als Mannschaftstransporter für Sportvereine.

SPEZIFISCHE SERIENAUSSTATTUNG

- // 2. und 3. Sitzreihe herausnehmbar
- // 2. Sitzreihe ohne Werkzeug herausnehmbar
- // ISOFIX-Anbindung auf den äußeren Sitzen der 2. Sitzreihe
- // Einstellbare Kopfstützen auf allen Sitzen
- // Seitliche Haltegriffe am Dach in 2. und 3. Sitzreihe
- // Seitenwandverkleidung, halbhoch
- // Robuster Bodenbelag und Trittstufe

Abbildungen zeigen Sonderausstattung.



VORKLAPPBARE RÜCKSITZLEHNE 2. SITZREIHE. So können die Passagiere in der 3. Sitzreihe bequem Platz nehmen.



GITTERTRENNWAND. Der hochbelastbare Schutz vor Ladung erlaubt uneingeschränkte Sicht nach hinten.

OPTIONEN UND AUSSTATTUNGS- PAKETE.

Mit hochwertigen Sonderausstattungen wird der Vivaro Combi in Bezug auf Optik und Komfort höchsten Ansprüchen gerecht.

AUSSTATTUNGSOPTIONEN

- // Stoßfänger in Wagenfarbe
- // Schiebefenster 2. Sitzreihe
- // Klimaanlage vorn und hinten mit zusätzlicher Heizung hinten
- // Armlehnen 2. und 3. Sitzreihe
- // Verglaste Heckklappe inkl. Heckscheibenheizung und -wischer
- // Armaturentafel in Anthrazit mit Klavierlack-Elementen
- // Stoffpolster Connect, Anthrazit
- // LED-Tagfahrlicht
- // Lichtautomatik
- // Regensensor
- // Irscher Style-Paket

Abbildungen zeigen Sonderausstattung.

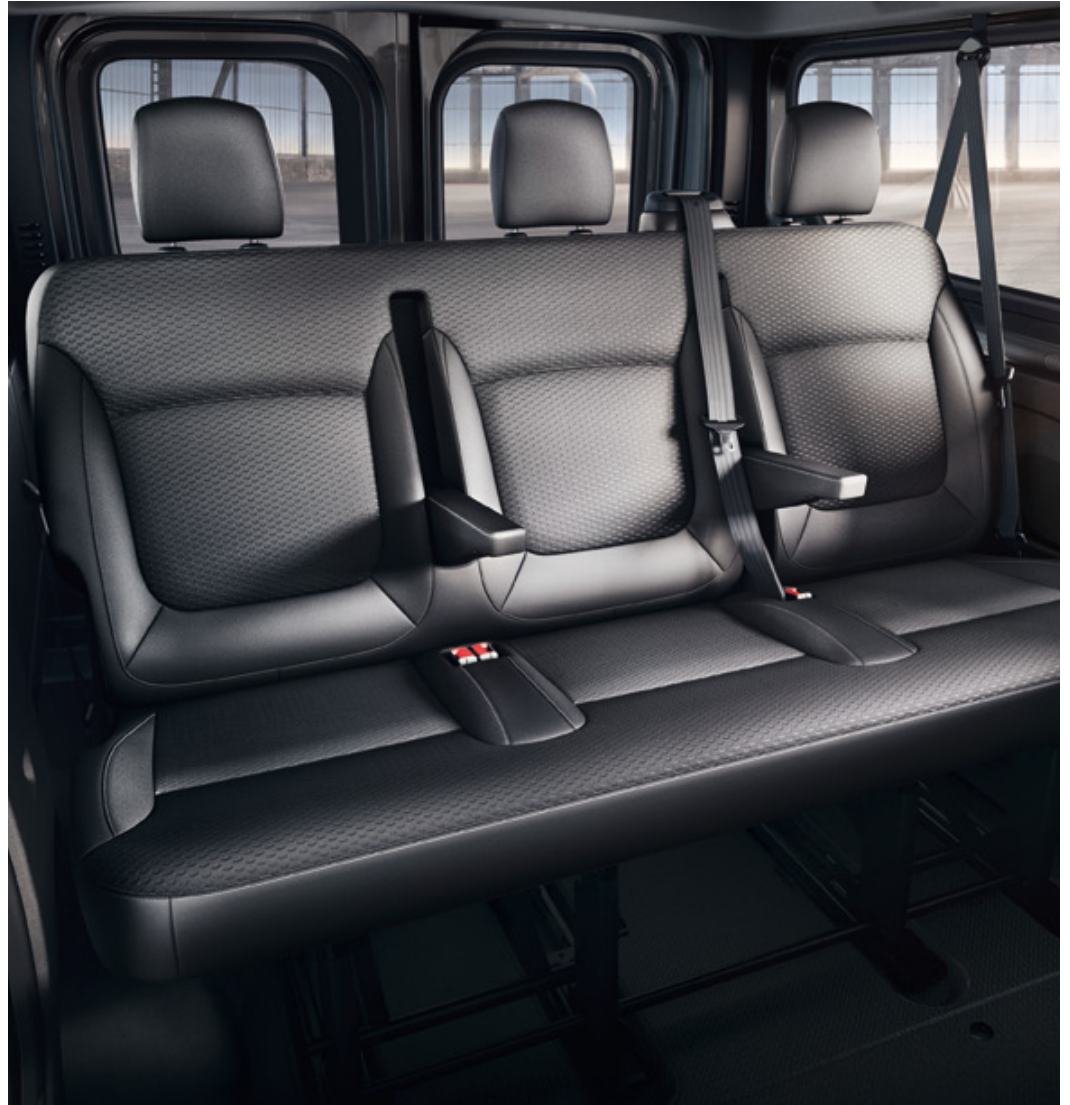

COMBI.

WESENTLICHE SERIENAUSSTATTUNG ZUSÄTZLICH ZU BZW. ABWEICHEND VON KASTENWAGEN:

- // Frontairbag, Beifahrer
- // Bodenbelag aus Kunststoff, inkl. Trittstufe
- // Herausnehmbare Sitzbank in 2. und 3. Sitzreihe mit jeweils 3 Sitzplätzen, Rückenlehne und Sitzbank der 3. Sitzreihe vorklappbar, Kopfstützen, höhenstellbar, auf allen Plätzen, Haltegriff am Dach für äußere Sitzplätze der 2. und 3. Sitzreihe, äußere Sitzplätze mit ISOFIX-Vorrichtung in 2. Reihe
- // Vollverglasung, Seitenfenster, 2. und 3. Sitzreihe, feststehend
- // Seitenwandverkleidung, halbhoch
- // Schiebetür, Beifahrerseite, mit feststehendem Fenster und Trittstufe
- // 2 Flügeltüren, hinten, verglast, Öffnungswinkel 180°



ARMLEHNEN 2. UND 3. SITZREIHE. Entspannter Sitzkomfort für alle Passagiere.

EXKLUSIV-PAKET.

- // Radio CD 18 BT USB
- // Radkappen, ganzflächig
- // Klimaanlage, vorn und hinten, mit Auslassöffnung für Warmluft zwischen der 1. und 2. Sitzreihe, inkl. Zusatzheizung 5 kW und Gepäckraumabdeckung
- // LED-Tagfahrlicht
- // Heckklappe inkl. Heckscheibenheizung und -wischer
- // Lederlenkrad mit Geschwindigkeitsregler
- // Schiebefenster in 2. Sitzreihe
- // Sitzbank in 2. und 3. Reihe mit jeweils 2 Armlehnen
- // Sicht-Ausstattung: Nebelscheinwerfer mit statischem Abbiegelicht, automatisches Fahrlicht mit Tunnelerkennung und Regensensor, vorn
- // Optik-Paket



LED-TAGFAHRLICHT. Stromsparend und aufmerksamkeitsstark mit der Opel Lichtsignatur.

DESIGN-PAKET.¹

- // LED-Tagfahrlicht
- // Nebelscheinwerfer
- // Lederlenkrad mit Geschwindigkeitsregler
- // Radabdeckung, ganzflächig
- // Optik-Paket

¹Verfügbar auch für Kastenwagen und Doppelkabine.

PRAKTISCHE KOMBINATIONEN.

Mit der Doppelkabine und dem Combi bietet der Opel Vivaro ideale Lösungen, wenn es um den gemeinsamen Transport von Mannschaft und Ausrüstung geht.

- // Combi mit flexiblem Innenraum
- // Herausnehmbare 2. und 3. Sitzreihe
- // Vorklappbare Rücksitzlehne 3. Sitzreihe



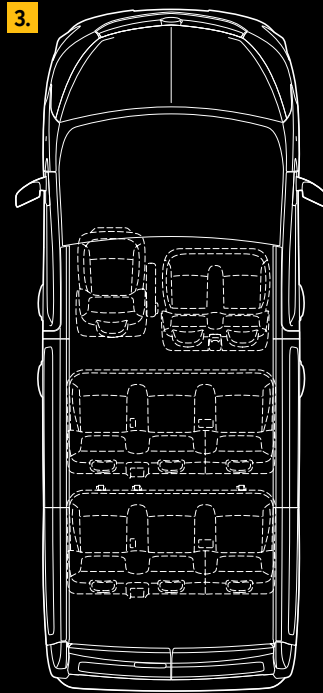
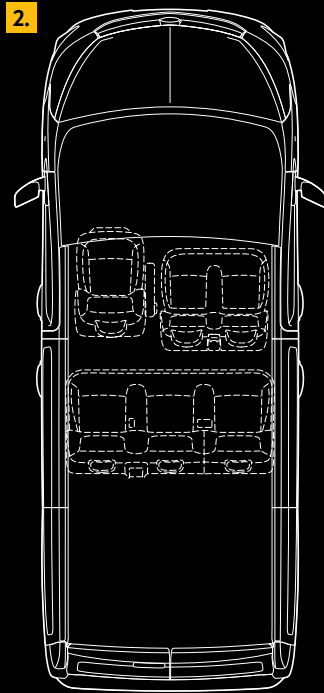
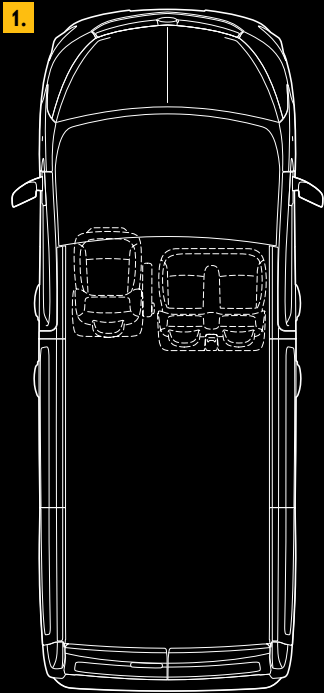

1. COMBI 3-SITZER. Mit einer Ladekapazität von 5,0 m³ (L1) bzw. 6,0 m³ (L2) ist der Vivaro Combi in dieser Konfiguration auch voluminösen Transportaufgaben gewachsen.

2. COMBI 6-SITZER. Mit ausgebauter dritter Sitzbank bringt der Vivaro ein komplettes Team mit Werkzeug und Material zum Einsatzort.

3. COMBI 9-SITZER. Selbst bei voller Bestuhlung bleibt mit 1,0 m³ (L1) bzw. 1,8 m³ (L2) noch reichlich Platz für Gepäck.

4. DOPPELKABINE. Die zweite Sitzreihe mit einstellbaren Kopfstützen ist mit optionaler zweiter Schiebetür von beiden Seiten zugänglich, eine verglaste Trennwand schützt die Insassen vor der Ladung.

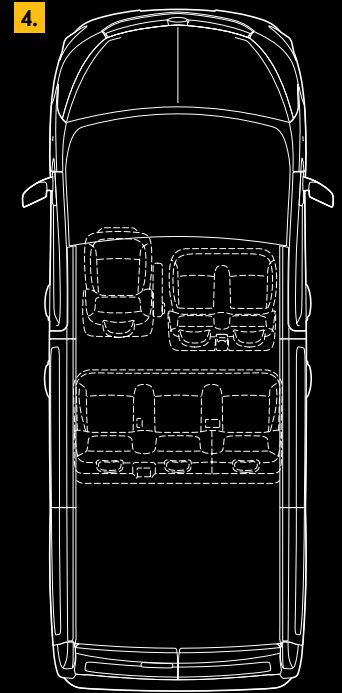

1.



WILLKOMMEN IN DER ERSTEN KLASSE.

Das Style-Paket von Irmischer macht den Vivaro Combi zu einem eleganten und wohnlichen Familien-Van oder zu einem repräsentativen Shuttle-Fahrzeug.

DIE IRMSCHER HIGHLIGHTS

- // Lederapplikationen mit silbernen Nähten
- // Armlehnen mit gepolsterten Lederauflagen
- // Hochwertige Velours-Teppiche seitlich und im Fußraum

Powered by

irmscher

**CONVERSIONS
2GO**



1. ZWEITE REIHE, ERSTE KLASSE. Velours und Leder schaffen Wohlfühl-ambiente im Fond.

2. HANDSCHMEICHLER. Schaltknäuf und Schaltsack in handgenähtem Leder.

3. KOMFORT MIT STIL. Armlehnen für alle Sitze in Leder mit silbernen Nähten.

4. ANGENEHME CLUB-ATMOSPHÄRE. Fußraumteppich und Innenverkleidung in hochwertigem Velours.

5. AUF HOHEM NIVEAU. Die obere Seite des Cockpits in Leder mit silbernen Nähten.

Das Style-Paket von Irmischer ist eine zusätzliche, entfernbar Ausstattung, eingebaut von der Firma Irmischer Automobilbau GmbH & Co. KG, die auch einen betreffenden Kundendienst anbietet. Die einzelnen Komponenten sind nicht Bestandteil der Herstellergarantie der Opel Automobile GmbH. Das Style-Paket von Irmischer reduziert die mögliche Zuladung des Fahrzeugs.

1.



2.



1. **MARKANTER AUFTRITT.** Mit den Sportstreifen in Silber oder Schwarz können Sie Ihren Vivaro noch individueller gestalten. Die 17"-Leichtmetallräder in Silber oder Schwarz runden den sportlichen Auftritt ab.

2. **EXKLUSIVER INNENRAUM.** Durch das Lederlenkrad, die Stoff-Sitzbezüge Connect und die Klavierlack-Akzente wird Ihr Innenraum zur Komfortzone.

VIVARO SPORT-PAKET.

Ein individueller, sportlicher Look kombiniert mit einer umfassenden Ausstattung und einem großzügigen Preisvorteil: Das ist das Opel Vivaro Sport-Paket. Es ist für Kastenwagen, Doppelkabine und Combi erhältlich und bietet:

EXTERIEUR

- // 17"-Leichtmetallräder, Schwarz oder Silber (nur bei Kastenwagen und Doppelkabine)
- // Radkappen, ganzflächig (nur bei Combi)
- // Sport-Beklebung auf der Motorhaube, auf dem Dach und an der Seite, Schwarz oder Silber
- // Wärmeschutzverglasung, dunkel getönt, an der Seite und am Heck (nur erhältlich für Combi)
- // LED-Tagfahrlicht

INTERIEUR

- // Stoffpolster Connect, Anthrazit
- // Zweite Sitzreihe mit drei Sitzen, Stauraum, 12-V-Anschluss und stoffbezogenen Seitenwänden (nur erhältlich für Doppelkabine)

KOMFORT & INFOTAINMENT

- // Navi 50 IntelliLink mit Smartphone-Halterung
- // Klimaanlage (Kastenwagen und Doppelkabine), Klimaanlage, vorn und hinten (Combi)
- // Parkpilot hinten



IHR BÜRO FÜR UNTERWEGS.

Der Opel Vivaro ist ein moderner Arbeitsplatz mit vorbildlicher Ergonomie und perfekter Funktionalität als mobiles Büro.

MOBILE BÜROFUNKTIONEN

- // Bluetooth®-Freisprecheinrichtung und Audiostreaming
- // Multifunktions-Beifahrersitzbank
- // FlexDock® Smartphone-Universalhalterung
- // Doppelter USB-Anschluss
- // Lenkradfernbedienung für Infotainment-System
- // Große Ablagen und Staufächer

Abbildungen zeigen Sonderausstattung.





1. EXTERNER USB-ANSCHLUSS. Mit Ladefunktion für Smartphones, Tablets und Co.

2. HERAUSNEHMBARES KLEMMBRETT, integriert im umklappbaren Mittelsitz.

1.



CLEVERE BEIFAHRER.

Die hoch entwickelten Assistenz- und Infotainment-Systeme des Opel Vivaro erleichtern Ihnen den geschäftlichen Alltag.

SERIENMÄSSIGE SICHERHEITSAUSSTATTUNG

- // Elektronisches Stabilitätsprogramm (ESP®)
- // Traktionskontrolle (TC)
- // Berg-Anfahr-Assistent (HSA)
- // Adaptive Ladekontrolle (LAC)
- // Aktiver Überrollschutz (ARP)
- // Bremsassistent
- // Anhänger-Stabilisierungsprogramm

INFOTAINMENT-SYSTEME

- Alle Systeme serienmäßig mit:
- // Bluetooth® und USB-Anschluss
 - // Lenkradfernbedienung

SICHER UND ENTSPANNT ANS ZIEL MIT TOMTOM LIVE¹

- // Ermittelt die schnellste Route mit Informationen in Echtzeit
- // Zeigt das zu erwartende Wetter auf der Strecke
- // Hinweise auf zahlreiche POIs (Points of Interest) und Sehenswürdigkeiten

¹Nur in Verbindung mit Navi 80 IntelliLink. ²Funktion abhängig von Smartphone.



1. NAVI 80 INTELLILINK. Navigationssystem der Spitzenklasse mit 3-D-Darstellung, Sprachsteuerung und kostenlosem TomTom LIVE Service¹ bis 2020 für Verkehrsinformationen in Echtzeit. Der 7"-Touchscreen ist gleichzeitig Display für die optionale Rückfahrkamera und für Videoübertragung per USB.
2. RADIO R 16 BT USB MP3/WMA. Wiedergabe über USB, Freisprecheinrichtung und Audiostreaming über Bluetooth[®], DAB+ optional.
3. RADIO CD 18 BT USB. Gleiche Funktionen wie Radio R 16 BT USB, jedoch mit CD-Spieler.
4. NAVI 50 INTELLILINK. Europaweite dynamische Navigation auf 7"-Touchscreen². Freisprecheinrichtung und Audiostreaming über Bluetooth[®].



FLEXCARGO®-TRENnwand. Die Durchladeeinrichtung erlaubt den sicheren Transport von bis zu 4,15 m langem Ladegut mit geschlossenen Hecktüren.



HALTEGRIFFE an den A-, B- und C-Säulen sind perfekt für bequemes Ein- und Aussteigen positioniert.

WIR HABEN MITGEDACHT.

Ab Werk stehen Ihnen zahlreiche Möglichkeiten zur Verfügung, Ihren Opel Vivaro noch praktischer und komfortabler zu machen.

// Erweiterte Funktionalität

// Maßgeschneidert für jeweiligen Einsatzzweck



1. SCHIEBETÜR, FAHRERSEITE.
Die zweite Schiebetür stellt auch unter schwierigen Platzverhältnissen optimalen Zugang sicher. Beim Kastenwagen bietet sie optimale Voraussetzungen zum Be- und Entladen.

2. SEITENVERKLEIDUNG UND DACHHIMMEL AUS KUNSTSTOFF.
Die Verkleidung aus leichtem und robustem 4,7-mm-Wabenmaterial und der Dachhimmel schützen den gesamten Laderaum, der hintere Haltegriff erleichtert den Zugang.

3.–4. ZUSATZHEIZUNG UND KLIMAANLAGE¹ FAHRGASTRAUM, COMBI.
Ein 5-kW-Wasserheizgerät mit separatem Wärmetauscher und Gebläse erlaubt die individuelle Einstellung der Heiz- und Kühlleistung im Fond und sorgt für Wohlfühlklima auf allen Plätzen.

¹Optional.



Powered by
Sortimo®

Das Sortimo Regalsystem Globelyst ist eine zusätzliche, entfernbar Ausstattung, eingebaut von der Sortimo International GmbH, die auch einen betreffenden Kundendienst anbietet. Die einzelnen Komponenten sind nicht Bestandteil der Herstellergarantie der Opel Automobile GmbH. Das Sortimo Regalsystem Globelyst reduziert die mögliche Zuladung des Fahrzeugs.



SORTIMO GLOBELYST.

Werkstatteinrichtung mit Sortimo Regalsystem Globelyst.

LADERAUMVERKLEIDUNG

- // SoboGrip Montageboden, Holz, 9 mm Stärke, siebenfach wasserfest, kratzbeständig und rutschfest
- // SowaPro Wandverkleidung, HDF-Platte, 4 mm Stärke, grau beschichtet

LINKE SEITE:

- // Mehrere Fachbodenwannen
- // 12 S-BOXXen
- // 2 L-BOXXen
- // Ratschengurt mit ProSafe Haken
- // ProSafe Ladungssicherungssystem

RECHTE SEITE:

- // Mehrere Fachbodenwannen
- // Sortimo Multikonsole
- // Ratschengurt mit ProSafe Haken
- // ProSafe Ladungssicherungssystem

(Gesamtgewicht: ca. 130 kg)

MIT ORDNUNG EINEN SCHRITT VORAUS.

Bringen Sie Ordnung in Ihren Opel Vivaro und damit System in Ihren Arbeitsalltag. Intelligente Fahrzeugeinrichtungen sowie Koffer- und BOXXen-Systeme von Sortimo machen es Ihnen leicht – damit Sie sicher und wirtschaftlich unterwegs sind.

SPAREN SIE ZEIT UND KOSTEN

- // Ordnung und Übersichtlichkeit im Laderaum
- // Reduzierte Suchzeiten
- // Schnelles, sicheres und einfaches Verzurren der Ladung
- // Deutlich höhere Effizienz im Arbeitsalltag
- // Bessere Wirtschaftlichkeit Ihres Betriebs





Powered by
Sortimo®

Das Sortimo Regalsystem Simpleco ist eine zusätzliche, entfernbar Ausstattung, eingebaut von der Sortimo International GmbH, die auch einen betreffenden Kundendienst anbietet. Die einzelnen Komponenten sind nicht Bestandteil der Herstellergarantie der Opel Automobile GmbH. Das Sortimo Regalsystem Simpleco reduziert die mögliche Zuladung des Fahrzeugs.



SORTIMO SIMPLECO.

Werkstatteinrichtung mit Sortimo Regalsystem Simpleco.

LINKE SEITE:

- // 6x Fachbodenwanne mit Antirutschmatte und Trennblechen
- // 3x simpleco by Sortimo Faserverbundstoff-Seitenwandverkleidung
- // 4x ProSafe Verzurrpunkt
- // 2x ProSafe Verzurrurt
- // 1x Sortimo Multikonsole

RECHTE SEITE:

- // 2x Fachbodenwanne mit Antirutschmatte und Trennblechen
- // 1x Fachboden mit 4x S-BOXX und 1x S-BOXX breit
- // 2x simpleco by Sortimo Faserverbundstoff-Seitenwandverkleidung
- // 2x ProSafe Verzurrpunkt
- // 1x ProSafe Verzurrurt
- // 1x Sortimo Multikonsole

(Gesamtgewicht: ca. 68 kg)

MIT ORDNUNG EINEN WEITEREN SCHRITT VORAUS.

Bringen Sie Ordnung in Ihren Opel Vivaro und damit System in Ihren Arbeitsalltag. Intelligente Fahrzeugeinrichtungen von bott machen es Ihnen leicht – damit Sie sicher und wirtschaftlich unterwegs sind.

SPAREN SIE ZEIT UND KOSTEN

- // Ordnung und Übersichtlichkeit im Laderaum
- // Reduzierte Suchzeiten
- // Schnelles, sicheres und einfaches Verzurren der Ladung
- // Deutlich höhere Effizienz im Arbeitsalltag
- // Bessere Wirtschaftlichkeit Ihres Betriebs



Powered by



BOTT CRAFTSMAN

Werkstatteinrichtung mit bott Regalsystem Craftsman¹.

LADERAUMVERKLEIDUNG

- // 1x bott vario Fußboden
- // 1x bott vario protect light Basissatz

LINKE SEITE:

- // 1x bott vario Bodenfach mit integrierter Ladungssicherung
- // 3x bott vario Aluminiumwanne
- // 2x bott vario Aluminiumwanne mit Trennwand und Antirutschmatte
- // 2x bottBox Sortiment
- // 1x bott vario Aluminium-Einsteckhalterung
- // 1x Zurrurgurt mit Anschraubplatte und Klemme
- // 1x Zurrurgurt mit Fitting und Ratsche
- // bott vario Kantenschutzprofile

RECHTE SEITE:

- // 1x bott vario Bodenfach mit integrierter Ladungssicherung
- // 2x bott vario Aluminiumwanne mit Trennwand und Antirutschmatte
- // 1x Zurrurgurt mit Fitting und Ratsche
- // bott vario Kantenschutzprofile

(Gesamtgewicht: ca. 82 kg)

¹Das Regalsystem Craftsman ist eine zusätzliche, entfernbar Ausstattung der bott GmbH & Co. KG. bott verfügt über ein bundesweites Servicenetz. Die einzelnen Komponenten sind nicht Bestandteil der Herstellergarantie der Opel Automobile GmbH. Das Regalsystem Craftsman reduziert die mögliche Zuladung des Fahrzeugs. Weitere Sonderausstattung und Zubehöroptionen auf Anfrage.



COOLINGVANS.

Der Opel Vivaro mit Coolingvans
Fahrzeugeinrichtung.

KÜHLAUSBAU VON COOLINGVANS GMBH & CO. KG¹
(ATP-GEPRÜFT) MIT INTEGRIERTER KÜHLANLAGE
OHNE DACHAUFBAU

- // Laderaumverkleidung aus GFK-Segmenten mit tiefkühltauglicher Isolation
- // Einteilige wasserdichte Bodenwanne mit Bodenablauf und Aufkantung an der Schiebetür
- // Integrierte Webasto Kühlanlage für den Fahrbetrieb, mit Deckenflachverdampfer im Laderaum
- // Temperatursteuerung mit Display zur Überwachung im Fahrerraum
- // LED-Leuchte mit Bewegungsmelder
- // Ladungssicherung inkl. Verzurrschienen
- // Laderaumtüren mit Doppeldichtungssystem
- // Druckentlüftung
- // Rammschutz in Öffnung der Schiebetür

(L1H1: Kühlaggregat-Leistung 1.565 W,
Aufbaugewicht ca. 230 kg)

(L2H1: Kühlaggregat-Leistung 2.203 W,
Aufbaugewicht ca. 260 kg)

¹Der Kühlausbau ist eine zusätzliche Ausstattung, eingebaut von der Firma Coolingvans GmbH & Co. KG, die auch einen betreffenden Kundendienst anbietet. Die einzelnen Komponenten sind nicht Bestandteil der Herstellergarantie der Opel Automobile GmbH. Der Kühlausbau reduziert die mögliche Zuladung des Fahrzeugs. Weitere Sonderausstattung und Zubehöroptionen auf Anfrage.

FRISCH VERPACKT.

Bringen Sie die Frische zu Ihrem Kunden. Durch die Fahrzeugeinrichtung von Coolingvans behalten nicht nur Sie einen kühlen Kopf, sondern auch die transportierte Ware hat stets die optimale Temperatur.



ZUBEHÖR.

Mit dem umfangreichen Zubehörprogramm wird
Ihr Opel Vivaro noch vielseitiger.

// Maßgeschneidert für den Opel Vivaro

// Geprüfte Qualität mit voller Opel Werksgarantie





1. STAHLLEITER. Schneller besser laden: Die Leiter am Heck ermöglicht den einfachen Zugang zum Dach und erhöht die Arbeitssicherheit.

2. DACHGEPÄCKTRÄGER. Der robuste Dachgepäckträger macht das Dach zu einer weiteren Transportfläche für sperrige Gegenstände wie Leitern, Rohre und Bretter und erleichtert die Sicherung der Dachladung.

3. BASISTRÄGER. Die Basisträger aus Stahl sind eine sichere Bank für Transportgüter aller Art.

4. SCHMUTZFÄNGER. Im Nutzfahrzeug-Alltag wird schnell eine Menge Staub aufgewirbelt: Die Schmutzfänger verhindern Lackschäden durch Steine und überflüssige Verschmutzung der straßennahen Bereiche.

5. KUGELKOPF MIT ZWEI-LOCH-BEFESTIGUNG. Schwerlastkupplung für den professionellen Einsatz. 4-Loch-Haken für schwere Lasten. Macht aus dem Vivaro einen Lastzug: Die belastbare Anhängerzugvorrichtung erweitert den Nutzwert und überzeugt mit hoher Verarbeitungsqualität.

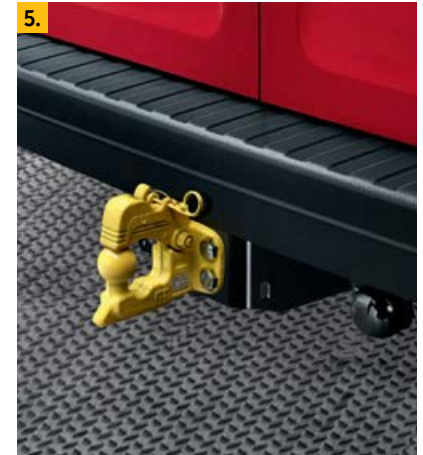

VIVARO VARIANTEN.

Hier finden Sie den Opel Vivaro, der optimal zu Ihren Anforderungen passt.

- // Drei Modelle
- // Zwei Radstände
- // Zwei Gewichtsklassen, max. Nutzlast 1.205 kg
- // Zwei Höhen

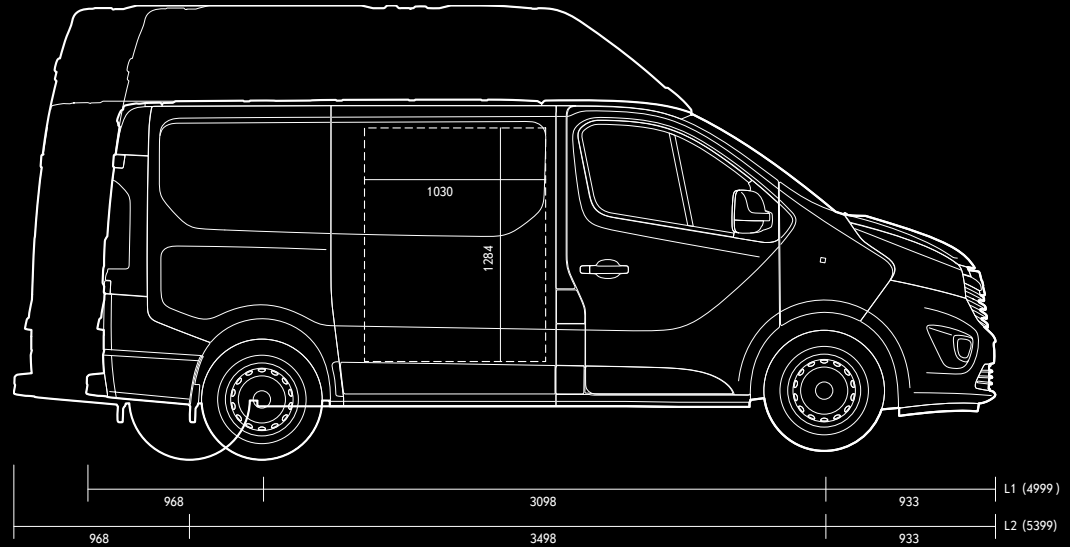
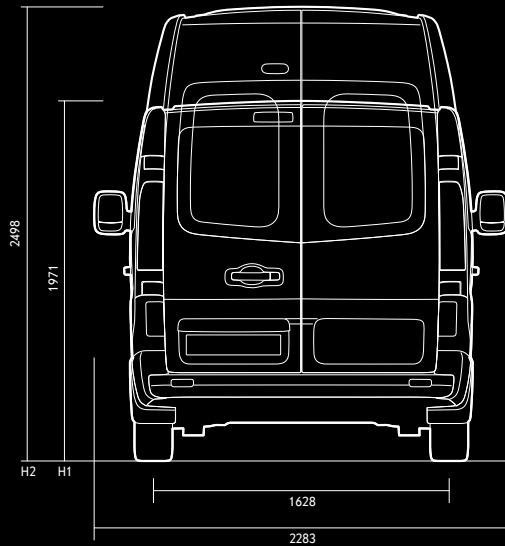

Alle Angaben in mm.

VARIANTEN

LÄNGEN UND HÖHEN

KASTENWAGEN

DOPPELKABINE

COMBI

		KASTENWAGEN	DOPPELKABINE	COMBI
L1	H1	•	•	•
	H2	•	–	–
L2	H1	•	•	•
	H2	•	–	–

• = verfügbar – = nicht verfügbar

MASSE UND GEWICHT

OPEL VIVARO Karosserie- varianten	GEWICHTSKLASSE (in kg)	ZULÄSSIGES GESAMT- GEWICHT (in kg)	ANZAHL SITZE	MAX. NUTZLAST (in kg)	MAX. DACHLAST (in kg)	MAX. LADE- VOLUMEN (in m ³)	MAX. LADERAUM- LÄNGE (in mm)	LADERAUMBREITE MAX./ZWISCHEN RADKÄSTEN (in mm)	MAX. LADERAUM- HÖHE (in mm)	WENDEKREIS (BORDSTEIN ZU BORDSTEIN/ WAND ZU WAND) (in m)
Kastenwagen										
L1H1	2.700	2.780–2.820	2–3	1.000	200	5,2	2.537	1.662/1.268	1.387	11,84/12,4
L1H1	2.900	2.940–2.980	2–3	1.168	200	5,2	2.537	1.662/1.268	1.387	11,84/12,4
L1H2	2.900	2.960–2.980	2–3	1.085	150	7,2	2.537	1.662/1.268	1.897	11,84/12,4
L2H1	2.900	3.000–3.040	2–3	1.205	200	6,0	2.937	1.662/1.268	1.387	13,17/13,73
L2H2	2.900	3.040–3.070	2–3	1.125	150	8,6	2.937	1.662/1.268	1.898	13,17/13,73
Doppelkabine										
L1H1	2.700	2.820–2.835	5–6	900	200	3,2	2.000	1.662/1.268	1.387	11,84/12,4
L1H1	2.900	2.832–2.844	5–6	914	200	3,2	2.000	1.662/1.268	1.387	11,84/12,4
L2H1	2.900	2.940–2.950	5–6	965	200	4,0	2.400	1.662/1.268	1.387	13,17/13,73
Combi										
						6-Sitzer/9-Sitzer	6-Sitzer/9-Sitzer			
L1H1	2.700	2.760–2.830	2–9	902	200	3,2/1,0	1.679/765	1.662/1.268	1.387	11,84/12,4
L1H1	2.900	2.870–2.935	2–9	1.000	200	3,2/1,0	1.679/765	1.662/1.268	1.387	11,84/12,4
L2H1	2.900	2.850–2.890	2–9	897	200	4,0/1,8	2.079/1.165	1.662/1.268	1.387	13,17/13,73

Alle Werte beziehen sich auf das EU-Basismodell mit serienmäßiger Ausstattung.

POLSTER.

Eine angenehme Arbeitsatmosphäre trägt auch zur Produktivität bei.

- // Ansprechendes Polsterdesign
- // 2 Farbgebungen zur Auswahl
- // Strapazierfähige Qualität
- // Spezielle Struktur für leichte Reinigung

STOFFPOLSTER TRICESS, BLAU



STOFFPOLSTER CONNECT, ANTHRAZIT

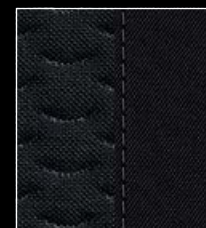

FARBEN UND RÄDER.

// Attraktive Farben und Räder für Ihre mobile Visitenkarte
// Wählen Sie die optimale Farbe für Ihre Beschriftung

Bekennen Sie Farbe und zeigen Sie Stil.

UNI



Casablanca Weiß



Eisen Grau



Mamba Grün



Magma Rot

BRILLANT

METALLIC



Granit Grau



Kupfer Braun





Silizium Beige



Aluminium Silber

REIFENKENNZEICHNUNG

Reifengröße ¹	205/65 R 16	215/65 R 16	215/60 R 17
Kraftstoffeffizienzklasse	C	C	C
Nasshaftungs-kategorie	B	B	B
Externes Rollgeräusch in dB	71	74-71	74-71
Externe Rollgeräuschklasse			

¹Hinweis: Bitte beachten Sie immer die Eintragungen in Ihren COC-Papieren (Certificate of Conformity) zur zulässigen Bereifung für Ihr Fahrzeug. Das gilt auch im Falle der Umrüstung auf Winterbereifung.



16"-Stahlräder mit Abdeckung (RRY & P91), Reifen 205/65 R 16 (Kastenwagen) oder 215/65 R 16 (Combi).



16"-Stahlräder mit ganzflächiger Abdeckung (RRY & QP9), Reifen 205/65 R 16 (Kastenwagen) oder 215/65 R 16 (Combi).

PERLEFFEKT



Panorama Blau



Mitternachts Schwarz



17"-Leichtmetallräder (RS6), Reifen 215/60 R 17.





FLEXCARE SORGLOSTARIF.

Mit den FlexCare Service-Paketen bleiben Sie jederzeit mobil, egal ob Panne, Unfall, Inspektion oder Garantiefall – in ganz Europa.

FLEXCARE SERVICE-PAKETE

Komfort-Paket

- // Opel Anschlussgarantie
- // Opel Mobilservice¹

Premium-Paket

- // Anschlussgarantie und Mobilservice wie oben
- // Zusätzlich alle Inspektionen¹

Premium-Plus-Paket

- // Anschlussgarantie, Mobilservice und Inspektionen wie oben
- // Zusätzlich Verschleißteileaustausch

Individuelle Laufleistungen von 10.000, 15.000, 20.000, 30.000 oder 40.000 km p. a. und Laufzeiten von 3, 4 oder 5 Jahren.

Mehr Details bei Ihrem Opel Händler.

¹ Gemäß dem geltenden Opel Serviceplan.

OPEL SERVICE.

Jeder Opel ist so konstruiert und gebaut, dass er über viele Jahre Ihr zuverlässiger Begleiter ist. Wie jedes hochwertige technische Produkt benötigt er jedoch von Zeit zu Zeit Service durch fachkundige Spezialisten.

Europaweiter Kundenservice. In ganz Europa stehen über 6.000 Opel Servicebetriebe bereit, um Sie individuell, fach- und termingerecht zu betreuen.

OPEL RoadPlus¹.

Servicevorteil: Ihr Opel Partner steht Ihnen für Ihre Servicewünsche auch ohne Anmeldung zur Verfügung. Wartungsarbeiten werden sofort ausgeführt. Sollte dies in Ausnahmefällen nicht möglich sein, vereinbart Ihr Opel Partner einen für Sie genehmen Termin – u. U. auch außerhalb der normalen Öffnungszeiten.

Taggleiche Reparatur: Ihr Opel Partner erstellt bei Verschleißreparatur Schäden eine Sofortdiagnose, sodass erforderliche Verschleißreparaturen innerhalb eines Arbeitstages durchgeführt werden können. Sollte dies in Ausnahmefällen nicht möglich sein, vereinbart Ihr Opel Partner einen für Sie genehmen Termin. Sollte die Terminzusage seitens des Opel Partners für eine Verschleißreparatur nicht eingehalten werden, erhalten Sie einen kostenlosen Ersatzwagen.

3 Jahre „Garantierte Mobilität“: Dieses Fahrzeug erhält 3 Jahre „Garantierte Mobilität“. Damit gewähren wir einen kostenlosen Ersatzwagen oder ein anderweitiges Transportmittel bei Reparatur-, Inspektions-, Garantie- und Kulanzarbeiten für die Dauer des Werkstattaufenthaltes. Diese Regelung setzt ein, wenn die Gesamtzeit der Reparatur mehr als 2 Stunden beträgt und der Werkstatt-Termin 2 Tage vorher angemeldet wird. Selbst verursachte Schäden, Unfallschäden und der Einbau von Zubehör fallen nicht unter die „Garantierte Mobilität“.

Opel Mobilservice¹. Der kostenlose Mobilservice für alle Opel Neufahrzeuge im ersten Jahr ab Erstzulassungsdatum oder ab Lieferung durch den Vertragshändler, je nachdem, welches Ereignis zuerst eintritt. Wo immer Sie unterwegs sind, der Opel Mobilservice hilft Ihnen weiter. In über 40 europäischen Ländern – rund um die Uhr. Mit starken Leistungen wie Pannenhilfe, Abschleppdienst, Mietwagenservice, Hotelunterbringung oder Organisation Ihrer Weiterreise per Bahn oder Flugzeug. Der Opel

Mobilservice kann jeweils mit der Inspektion für maximal 1 Jahr verlängert werden².

Finanz- und Full-Service-Leasing. Wir bieten für Ihr Unternehmen maßgeschneiderte Leasingangebote. Vom reinen Finanzleasing bis hin zum Full-Service-Leasing erarbeiten wir für Sie Ihr individuelles Leistungspaket.

Opel Autoversicherung. Perfekt auf Ihren Opel ausgelegt: Mit der leistungsstarken Opel Autoversicherung entscheiden Sie sich für einen umfassenden Versicherungsschutz, den Sie ganz an Ihre individuellen Bedürfnisse anpassen können. Ihr Opel Partner vor Ort berät Sie gern persönlich und macht Ihnen ein unverbindliches Angebot.

Opel Rent Mietwagenservice. Bei Bedarf hält Sie Opel Rent mobil, wenn Ihr Fahrzeug, bedingt durch einen Werkstattaufenthalt, einmal ausfallen sollte.

Teile- und Zubehörservice. Alles, was Ihren Opel noch praktischer, komfortabler oder auch individueller macht, finden Sie bei Ihrem freundlichen Opel Partner und auf www.opel.de

Neuwagengarantie. Diese Garantie gilt für alle Pkw und Nutzfahrzeuge gemäß den zugrunde liegenden Garantiebedingungen für 24 Monate ab Erstzulassung bzw. Lieferung durch den erstausliefernden Opel Vertragshändler, je nachdem, welches Datum früher liegt – ohne Kilometerbegrenzung.

Opel FlexCare Garantien und Service-Pakete. Die Opel FlexCare Service-Pakete können direkt bei Fahrzeugkauf erworben werden. Das Komfort-Paket umfasst eine Anschlussgarantie für wesentliche Bauteile.³ Bei Abschluss erhalten Sie zusätzlich kostenlos eine Verlängerung des europaweit gültigen Opel Mobilservices für die Laufzeit des Opel FlexCare Service-Pakets. Das Premium-Paket enthält darüber hinaus für die Laufzeit alle Wartungen gemäß Herstellervorgaben. Das Premium-Plus-Paket enthält darüber hinaus für die Laufzeit, sofern erforderlich, den Austausch wesent-

licher Verschleißteile.³ Opel FlexCare passt sich mit unterschiedlichem Leistungsumfang, verschiedenen Laufzeiten und unterschiedlichen jährlichen Kilometerlaufleistungen den individuellen Kundenbedürfnissen an. So bietet Opel FlexCare entspannende Sicherheit bei voller Kostentransparenz. Da alle Opel FlexCare Service-Pakete fahrzeuggebunden sind, sichern Sie durch regelmäßige Wartungs- und Inspektionsintervalle (sofern gewählt) zudem den Wert Ihres Fahrzeuges bei einem eventuellen Weiterverkauf.

Mehr Informationen über die Bedingungen, abgedeckte Bauteile und weitere Details unter www.opel.de/flexcare oder bei Ihrem Opel Partner.

12 Jahre Garantie gegen Durchrostung. Opel gibt Ihnen die sichere Langzeitgarantie gegen Durchrostung gemäß den dafür geltenden Garantiebedingungen. Sie brauchen hierzu lediglich die jährlich vorgesehenen Korrosionsschutzprüfungen von einem Opel Service Partner durchführen zu lassen. Die Korrosionsschutzprüfung ist in den regelmäßigen Serviceüberprüfungen/Inspektionen bei einem Opel Service Partner ohne Mehrkosten enthalten oder gesondert bei einem Opel Service Partner in Auftrag zu geben.

Opel in den neuen Medien. Auch im Internet können Sie sich unter www.opel.de Ihr individuelles Fahrzeug mit dem Konfigurator zusammenstellen. Sie finden dort aktuelle Informationen zu Modellen, Varianten, Preisen, Recycling und Serviceleistungen der Opel Automobile GmbH.

Recycling. Informationen über die recyclinggerechte Konstruktion, über Altfahrzeug-Rücknahmestellen und das Recycling von Altfahrzeugen finden Sie im Internet unter www.opel.de

¹Bei Inanspruchnahme eines Ersatz- oder Mietwagens: inklusive 300 km Laufleistung pro Tag. Jeder weitere Kilometer wird mit € 0,50 berechnet.

²Gemäß den Bedingungen der teilnehmenden Opel Service Partner.

³Gemäß den näheren Garantiebedingungen.



myOpel.

Unser exklusives Portal für alle Opel Fahrer.

Bequem, individuell, übersichtlich und immer aktuell: myOpel bringt die Vorteile des Opel Original Service direkt zu Ihnen auf Ihr Handy, Tablet oder den PC – ganz egal, ob es um Ihre nächste Inspektion, die neuesten Angebote oder eine Online-Serviceanfrage geht.

Stimmen Sie zu jeder Zeit und von jedem Ort aus online Ihre Termine mit uns ab und bekommen Sie automatische Erinnerungen per E-Mail.

Registrieren Sie sich jetzt und verpassen Sie nie wieder ein perfekt auf Sie und Ihren Opel abgestimmtes Angebot!

Funktionen rund um Ihren Opel stehen für Sie bereit – kostenlos und wann immer Sie wollen, zum Beispiel:

- // Online-Serviceanfragen
- // Persönliche Angebote und Service-Checks
- // Handbücher sowie Tipps und Tricks
- // Erinnerungen an Servicetermine
- // Virtuelle Garage für bis zu vier Fahrzeuge

Und mit unserer kostenlosen myOpel App für iPhones und Android-Smartphones haben Sie den Opel Service auch unterwegs immer dabei!



INNOVATIONEN, DIE SIE VORANBRINGEN.

Der Opel Vivaro steckt voller neuer Ideen und Technologien, mit denen er Ihren Arbeitsalltag noch sicherer, komfortabler und produktiver macht.



LED-TAGFAHRLICHT. Die Opel typische Lichtsignatur betont den modernen Auftritt. Mehr dazu auf Seite 19.



TOTER-WINKEL-SPIEGEL. Montiert in der Beifahrersonnenblende. Für guten Überblick, wenn es eng wird.



RÜCKFAHRKAMERA. So rangieren Sie auch unter beengten Verhältnissen sicher. Mehr dazu auf Seite 29.



KLIMATISIERUNGSAUTOMATIK. Einmal eingestellt, bleibt das Klima in der Kabine konstant. Mehr dazu auf Seite 31.



BLUETOOTH® UND USB-ANSCHLUSS. Serienmäßig bei allen Radios für die Vernetzung mit Ihren digitalen Geräten. Mehr dazu auf Seite 28.



FLEXCARGO®-TRENNWAND. Die clevere Durchladeeinrichtung erlaubt Ladelängen von bis zu 4,15 m. Mehr dazu auf Seite 30.



MOBILES BÜRO. Multifunktions-Beifahrersitzbank mit Laptop-Aufnahme und Klemmbrett-Halter. Mehr dazu auf Seite 27.





DIE ZUKUNFT GEHÖRT ALLEN

Die Abbildungen in diesem Prospekt enthalten teilweise auch Sonderausstattungen, die nicht zum serienmäßigen Lieferumfang gehören. Der Inhalt entspricht dem Stand bei Drucklegung. Wir behalten uns Änderungen von Konstruktion und Ausstattung vor. Druckfarben geben den wirklichen Farbton nur annähernd wieder. Gezeigte Sonderausstattungen gegen Mehrpreis. Außerhalb der Bundesrepublik Deutschland können Angebot, Technik und Ausstattung unserer Fahrzeuge abweichen. Informationen über die recyclinggerechte Konstruktion, über Altfahrzeug-Rücknahmestellen und das Recycling von Altfahrzeugen finden Sie im Internet unter www.opel.de. Weitere Informationen unter www.opel.de oder bei Ihrem Opel Partner. Bitte informieren Sie sich über die genaue Ausstattung unserer Fahrzeuge bei Ihrem Opel Partner.