



A7

Audi A7 Sportback
Audi S7 Sportback

A la vanguardia de la técnica **Audi** 



Página			
Fascinación			
4	Audi A7 Sportback	22 Audi S7 Sportback	
Técnica			
34	Innovaciones	40 quattro®	46 Dinámica
36	Audi ultra	42 Faros de tecnología Audi Matrix LED	48 Sistemas de asistencia
38	Audi connect	44 Performance inteligente	50 Simplejidad
Equipamientos			
54	Guías de estilo	68 Audi exclusive	83 Diseño
56	Modelos S	70 Pinturas de la carrocería	83 Volantes/mandos
58	Audi ultra	72 Llantas/neumáticos	85 Confort
60	Motores	74 Asientos/tapicerías de los asientos	87 Infotainment
62	S line	79 Revestimiento interior del techo	90 Sistemas de asistencia
64	Audi design selection	80 Inserciones decorativas	93 Técnica/seguridad
66	Audi exclusive line	82 Luces	95 Garantía adicional Audi
Otros			
96	Accesorios Originales Audi	102 Dimensiones	112 Fascinación Audi
98	Datos técnicos	104 Índice	

Los equipamientos de los automóviles mostrados en las imágenes del apartado “Fascinación” se encuentran en la página 111.
 Los valores de consumo de combustible y emisiones de CO₂ así como las clases de eficiencia se encuentran a partir de la pág. 98.

Nada convence más que una línea clara.

El depurado encanto de una berlina, la clara versatilidad de un avant y la fascinante dinámica de un coupé se unen en un vehículo que entusiasma. Alto rendimiento deportivo. Tecnología innovadora. Impresionante eficiencia. El nuevo Audi A7 Sportback. Un automóvil único.



Los valores sobre el consumo de combustible y las emisiones de CO₂, así como los tipos de eficiencia, se encuentran a partir de la página 98.



Nada inspira más que mirar hacia delante.

Formas puras. Líneas claras.
Cada milímetro del nuevo Audi A7 Sportback suscita entusiasmo.

Su característica línea dinámica se dilata por toda la longitud del vehículo.
Fusionándose armónicamente con las amplias taloneras. Deportivo y tenso.
El equilibrio perfecto entre formas depuradas y líneas fluidas. Toda una declaración de dinámica y elegancia.

Los valores sobre el consumo de combustible y las emisiones de CO₂ así como los tipos de eficiencia, se encuentran a partir de la página 98.

A7

Audi A7 Sportback

Carácter deportivo que se acentúa cada vez más. Gracias a un diseño que despierta emociones. De la impaciente ilusión al auténtico entusiasmo. Aumentado mediante detalles extraordinarios.

La primera impresión: elegante y de alta calidad. Intensificada por la parrilla Singleframe de Audi, con tirantes horizontales cromados. Ancha. Plana. Otorga fuerza y tensión visual a los faros. Una presencia que irradia fuerza.

Seguro de sí mismo desde todas las perspectivas. Hasta su musculosa zaga, con un difusor cromáticamente diferenciado. Tubos de escape de elegancia deportiva en forma trapezoidal e impactantes bordes del alerón.



Los valores sobre el consumo de combustible y las emisiones de CO₂ así como los tipos de eficiencia se encuentran a partir de la página 98.





Nada gratifica más que la sensación de haberlo hecho todo bien.

El nuevo Audi A7 Sportback convence por su innovador concepto de automóvil. Un diseño estilo coupé que sorprende por su idoneidad para el día a día. Por ejemplo, una tapa del maletero de amplia apertura y un espacio de carga con capacidad para 1.390 litros. La emoción se funde con la funcionalidad. Un automóvil para todos los días... y para momentos muy especiales.

Los valores sobre el consumo de combustible y las emisiones de CO₂ así como los tipos de eficiencia se encuentran a partir de la página 98.



Las atractivas llantas de aluminio aportan un toque personal.



Las estilizadas luces traseras de tecnología LED subrayan con convicción la anchura del automóvil. Con intermitentes dinámicos incluidos de serie.



Con sus 18 diodos individuales, la luz de marcha diurna de tecnología LED de los faros delanteros proporciona una intensa potencia luminosa. Opcionalmente también están disponibles los Faros de tecnología Audi Matrix LED para proporcionar una óptima iluminación de la carretera.

Los retrovisores exteriores de impactante diseño se integran armoniosamente en la dinámica imagen global.



Nada relaja más que un momento de silencio.

Tome asiento, relájese y disfrute. El ambiente del interior completa la elegancia del exterior y se acentúa mediante exclusivas inserciones decorativas. Opcionalmente también están disponibles en maderas nobles.

Pero en el interior no sólo hay espacio, sino también una concepción inteligente. Su cuidado interior envuelve al conductor y al acompañante transmitiendo una sensación protectora. La consola central está orientada hacia el conductor. Todo a la vista y bajo control. Entre otros, con botones de mando en óptica de aluminio. Ahora disponible con una nueva generación de Infotainment como, por ejemplo, MMI Navigation plus con MMI touch. Además, se han integrado numerosos servicios ofrecidos por Audi connect, fáciles de usar. Y gracias al MMI touch, pueden utilizarse intuitivamente con un solo dedo.





Reclíñese en los confortables asientos y relájese. Percibirá tanto la extraordinaria sujeción como los materiales de alta calidad. Si lo desea, dispone de asientos envolventes individuales tapizados en cuero, ajustables desde modo deportivo hasta cómodo, y con función de memoria para conductor y acompañante con almacenamiento y disponibilidad en todo momento.

Un espacio generoso para que usted pueda relajarse y disfrutar de un agradable viaje. El apoyabrazos central abatible, mientras que las puertas, sin marco, disponen de múltiples y amplios compartimentos. El respaldo de la banqueta trasera se puede dividir y abatir con facilidad para ofrecer más comodidad y ampliando el espacio de carga. El volumen de carga asciende hasta 1.390 litros con el respaldo de la banqueta trasera abatido por completo. Cómodo de utilizar, el portón del maletero, de amplia apertura, se abre y cierra mediante activación eléctrica incluida de serie.

Los valores sobre el consumo de combustible y las emisiones de CO₂ así como los tipos de eficiencia se encuentran a partir de la página 98.





Nada es más fuerte que el propio impulso.

Alto rendimiento y eficiencia a la vez gracias a los motores TDI y TFSI del nuevo Audi A7 Sportback.

Si lo desea, disponible con tracción integral permanente quattro. Así, la fuerza actúa donde debe. Sobre la calzada. Con seguridad y hacia delante. Para obtener más dinámica y agilidad, disponible con ESP con bloqueo transversal electrónico. Para que usted, aun conduciendo con un estilo deportivo, se mantenga en su carril. La estabilidad se refuerza con un alerón trasero armónicamente integrado. Este se despliega de manera automática a partir de los 130 km/h, o pulsando un botón siempre que lo desee, para obtener más impulso y estética deportiva.

Los valores sobre el consumo de combustible y las emisiones de CO₂ así como los tipos de eficiencia se encuentran a partir de la página 98.

Deportividad que se ve y se siente.

El nuevo Audi A7 Sportback convence por su extraordinaria dinámica y su magnífica eficiencia.

Su inteligente construcción ligera ayuda a reducir el consumo de combustible y disminuye las emisiones de CO₂. Durante una parada, se ve asistido por el sistema Start-Stop que apaga el motor automáticamente cuando el automóvil se detiene. Además, el sistema de información al conductor dispone de un programa de eficiencia que le proporciona instrucciones directas sobre el estilo de conducción más adecuado para reducir el consumo.

Todavía mayor eficiencia ofrece el Audi drive select ya que, según lo desee, puede elegir entre cinco modos y cambiar el carácter de su automóvil, desde más confortable hasta más deportivo. O más eficiente, gracias al modo "efficiency", con el que puede conseguir un notable ahorro de energía. También combinado con el S tronic, incluso en el modo "marcha libre", con el que al soltar el acelerador se cambia enseguida a punto muerto.

La idea de una deportividad que entusiasma y una eficiencia que impresiona. Ejecutada de manera consecuente, materializada con líneas bien definidas en un automóvil único. El nuevo Audi A7 Sportback.

Los valores sobre el consumo de combustible y las emisiones de CO₂ así como los tipos de eficiencia se encuentran a partir de la página 98.





Un diseño que fascina. Una fuerza que entusiasma.

Pasión a primera vista. El nuevo Audi S7 Sportback. Bajo su imponente capó resplandecen los faros con un diseño especial acompañados, a ambos lados, por potentes umbrales. El resultado es una fiesta visual que promete pura dinámica. Y que también la cumple. Con sus 8 cilindros y 331 kW (450 CV) y unas prestaciones de vértigo, disfrute de una conducción de carácter deportivo sin concesiones. Todo ello, sin renunciar a la comodidad y la eficiencia.

Los valores sobre el consumo de combustible y las emisiones de CO₂ así como los tipos de eficiencia se encuentran a partir de la página 98.

S7

Audi S7 Sportback

Máximas prestaciones deportivas. Un logro de nuestros ingenieros.

Con una breve y leve presión en el pedal del gas, obtendrá una aceleración irresistible. Impulsado por una obra maestra de la ingeniería alemana, el propulsor TSFI V8 de 4,0 litros, pase, fácilmente, de 0 a 100 km/h en 4,7 segundos. Además, con la innovadora e inteligente tecnología Audi cylinder on demand, si selecciona el modo parcial se desconectan cuatro de los ocho cilindros mientras el motor sigue funcionando silenciosa y potentemente. Así, se reduce el consumo de combustible y disminuyen las emisiones de CO₂.

Los valores sobre el consumo de combustible y las emisiones de CO₂ así como los tipos de eficiencia se encuentran a partir de la página 98.





Un extraordinario aspecto deportivo hasta en el más mínimo detalle. Empezando por la parrilla Singleframe de Audi, con sus dobles tirantes cromados dispuestos en horizontal y completada con el emblema S de Audi. Hasta las pinzas de freno en diseño específico S y pintadas en negro, claramente visibles entre los radios de las llantas de aleación de 20 pulgadas, disponibles como opción.

Los valores sobre el consumo de combustible y las emisiones de CO₂ así como los tipos de eficiencia se encuentran a partir de la página 98.



Fascinación concentrada.

Bienvenido a su destino. En asientos deportivos S delanteros de alta calidad. Con regulación eléctrica de serie, el emblema S7 en el cabezal del respaldo y, de modo opcional, tapizados en cuero Valcona. Pura deportividad. Además, usted podrá sentir la extraordinaria sujeción lateral incluso con un estilo de conducción altamente temperamental.

Los valores sobre el consumo de combustible y las emisiones de CO₂ así como los tipos de eficiencia se encuentran a partir de la página 98.



La primera descarga de adrenalina se produce ya al subir. Cuando se percibe el ambiente propio de los automóviles de carreras. Lo tiene en las manos. Volante multifunción deportivo de cuero con diseño de tres radios. Con el emblema S7 y levas de cambio de aluminio. Acompañado a ambos lados por inserciones decorativas en aluminio mate cepillado o también disponibles en fibra de carbono Atlas. Exclusiva y de alta calidad. Además, gracias al MMI Navigation plus con MMI touch disfrute de un manejo mucho más fácil e intuitivo de la navegación, de los reproductores audiovisuales o de las funciones de confort: basta con deslizar el dedo.

Los valores sobre el consumo de combustible y las emisiones de CO₂ así como los tipos de eficiencia se encuentran a partir de la página 98.





El nuevo Audi S7 Sportback. Preparado para proporcionar un alto rendimiento deportivo. Si usted así lo quiere. Suba. Y experimente el dinamismo en su más bella forma.

Los valores sobre el consumo de combustible y las emisiones de CO₂ así como los tipos de eficiencia se encuentran a partir de la página 98.

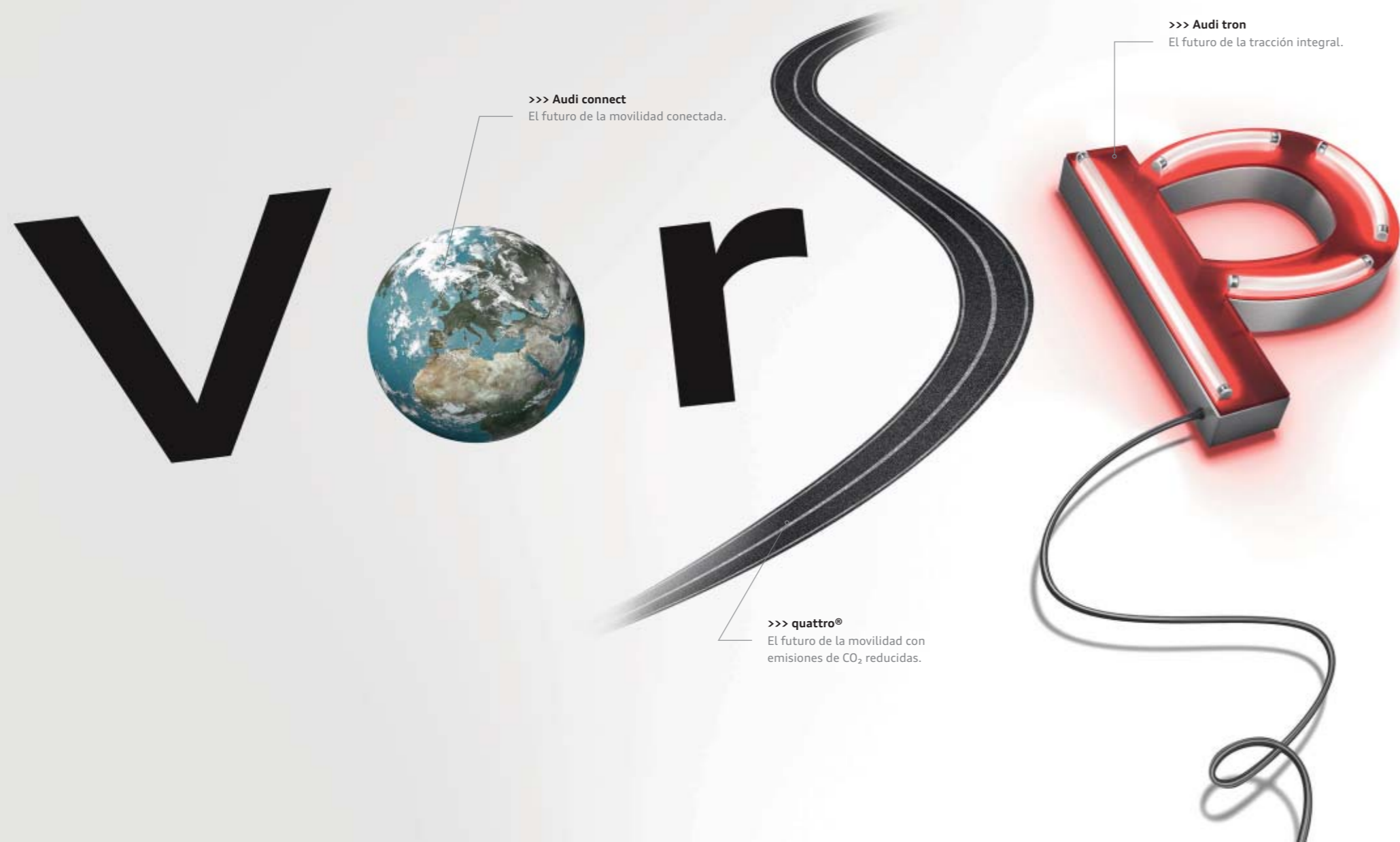

>>> **Audi connect**
El futuro de la movilidad conectada.

>>> **Audi tron**
El futuro de la tracción integral.

>>> **quattro®**
El futuro de la movilidad con
emisiones de CO₂ reducidas.



>>> **Audi ultra**
El futuro de unas tecnologías más
eficientes.

>>> **Diseño**
Dar nuevas formas al futuro.

... durch Technik.

El mundo cambia constantemente. El desarrollo tecnológico avanza cada vez más rápido. Y gracias a él, se abren ante usted cada vez más posibilidades, igual que sucede con su movilidad. Con el lema "A la vanguardia de la técnica" damos forma a este avance tecnológico de un modo significativo. Para que usted disponga de una tecnología que enriquezca su vida. No solo para satisfacer sus exigencias presentes y futuras en materia de movilidad, incluso para superarlas.

>>> Cambio de marchas

Valores de eficiencia mejorados gracias a una transmisión también mejorada. Un par máximo elevado permite alargar la relación de transmisión, especialmente en las marchas más altas. Para conseguir una aceleración potente en el espectro de giro más bajo, lo que disminuye el consumo, pero sin que las prestaciones de marcha ni la deportividad se vean afectadas.

>>> Aerodinámica

Menor resistencia al rodamiento, mayor eficiencia. Mediante un diseño totalmente aerodinámico de las líneas del automóvil, la parte inferior del chasis y los cantos del alerón, para conseguir la forma que produzca la mayor eficiencia aerodinámica posible. Pero también, disminuyendo la resistencia al rodamiento de los neumáticos. Todo ello probado en el canal de viento de Audi a una velocidad de hasta 300 km/h.

>>> Construcción ligera

Menos peso. Más ahorro, fuerza y resistencia. La construcción ligera de Audi. En un principio se circunscribía a la construcción ligera de la carrocería, pero hoy en día se aplica en casi todos los ámbitos y combina innovadores materiales, como el aluminio, el magnesio, unos principios de construcción inteligentes y unos procesos de producción respetuosos con los recursos naturales para crear un concepto global.

>>> Sistema de recuperación

Frenar para conseguir aún mayor eficiencia durante la marcha aprovechando la energía de frenado (Recuperación). Una parte de la energía cinética creada al frenar o en una fase propulsada se almacena momentáneamente en la batería del circuito del vehículo, y posteriormente se utiliza en las fases de aceleración, con lo que, según el ciclo de marcha, puede llegar a ahorrarse un 3% de combustible.

>>> Competencia en propulsores

Tracción potente y eficiente. La de Audi ultra con tecnologías eficientes en el sector del motor. Por ejemplo, Audi cylinder on demand, o también el Audi valvelift system, que trabajan para que el motor consuma menos energía, o la tecnología clean diesel, gracias a la cual pueden reducirse las emisiones.

Audi ultra

Una combinación óptima.

El futuro de unas tecnologías más eficientes.

Construir un Audi no es nada fácil. Y sin embargo, para todos los modelos rige un principio muy simple: todos los componentes del automóvil se acoplan entre sí de un modo preciso a fin de producir sinergias de reducción de emisiones. Este principio, que empezó a aplicarse a finales de los años ochenta y se materializó en la construcción ligera de Audi y la revolucionaria Audi Space Frame (ASF®), es lo que, hoy en día, se ha dado a conocer como la inversión de la espiral del peso: cada uno de los componentes de construcción ligera repercute en otros componentes, cuyas dimensiones también pueden reducirse. De este modo, se mejora constantemente el proceso de producción de las formas y materiales existentes en cuanto a funcionalidad, dándoles el menor peso posible. Para que nuestros automóviles sean cada vez más eficientes y respetuosos con los recursos naturales. Además, en un Audi se van incorporando tecnologías cada vez más eficientes. Como, por ejemplo, la recuperación y el sistema start-stop. O avanzados y eficientes motores "hightech". Para aumentar la dinámica de marcha, obtener una elevada compresión, una combustión más eficiente y unos valores de emisiones mínimos. Todo esto es Audi ultra. Hoy y en el futuro, en el camino hacia una movilidad con unas emisiones de CO₂ reducidas.

Movilidad y navegación



Búsqueda de puntos de interés (POI)
que incluye mando por voz en Google™ Database²



Información sobre el tráfico online
Complementa la guía de ruta dinámica mediante información detallada de la densidad del tráfico, por ejemplo de tramos de carretera concretos.



myAudi – destinos especiales²
Importar en el automóvil la lista de puntos de interés (POI) personal a través del portal myAudi.



Información de vuelos
Infórmese cómodamente desde el automóvil sobre los horarios de llegadas y salidas de los vuelos, así como de las puertas de embarque correspondientes, y como opción, busque directamente a partir del número de vuelo.



Información de trenes
Consulte durante el trayecto los horarios de salidas y llegadas de trenes así como el andén correspondiente. También disponible para otros medios de transporte público, como por ejemplo metros.



Información sobre el país²
Infórmese de las exigencias legales específicas de cada país, tales como chalecos reflectantes, obligación de distintivos o límites de velocidad en vigor al cruzar la frontera.



Picturebook Navigation
Los datos GPS de sus fotografías le llevan hasta su destino.



Precios de carburante
Las gasolineras más asequibles en su destino o en las más cercanas a donde se encuentre usted.



Información sobre aparcamientos
Le ayuda a buscar plazas de aparcamiento y párquines. Además, siempre que esté disponible, información actualizada sobre los precios y plazas de aparcamiento libres en ese momento.



Navegación mediante servicio de mapas¹ de Google Earth™ y Street View™¹ de Google
Navegue de un modo aún más fácil hasta su destino mediante imágenes aéreas y de satélite de alta definición, fotografías y direcciones.

¹ Google y el logo de Google son marcas registradas de Google Inc. ² Componente del MMI Navigation plus con MMI touch opcional. ³ Es necesario disponer de MMI Navigation plus con MMI touch opcional incluido sistema de control por voz, instalación básica manos libres "Bluetooth" para teléfono móvil y volante multifunción de cuero. ⁴ Consulte a su Servicio Oficial Audi a partir de qué fecha exactamente estará disponible. Depende de la disponibilidad específica de cada país. Para utilizarlo se necesita, en general, una cuenta en un servicio Streaming multimedia, lo que podría causar gastos adicionales. La disponibilidad, la representación en la pantalla y el coste de los servicios varían según el país, el modelo, el terminal y la tarifa. Encontrará información legal e instrucciones de uso en la página 90 o en www.audi.com/connect.



Servicio de actualización de mapas online²
La versión de mapas suministrada puede actualizarse gratuitamente mediante las 5 primeras actualizaciones de navegación que aparecen con frecuencia semestral. En combinación con Audi connect, la actualización online puede realizarse en el automóvil.



Introducción del destino mediante myAudi o Google Maps™¹
Si lo desea, podrá planificar su destino de navegación cómodamente desde el ordenador de su casa o mediante su smartphone. myAudi y Google Maps o la App Audi MMI connect le permiten enviar a su automóvil sus lugares de destino personales. Cuando entre en el automóvil, se cargarán cómodamente como destinos.

Comunicación



Punto de acceso Wi-Fi
Conecta a Internet sus terminales móviles.



E-mail²
Puede transferirlos a su Audi MMI y pedir que se los lea en voz alta.



Mensajes (SMS)
Podrá cargar mensajes cortos en su Audi MMI o pedir que se los lea cómodamente y responderlos inmediatamente gracias a la función de dictado.



Acceso a Facebook
Integra su red de contactos personales al puesto de conducción. Con lectura en voz alta y otras cómodas funciones de texto.



Acceso a Twitter
Integra el servicio de noticias de Twitter en el puesto de conducción. Con lectura en voz alta y otras cómodas funciones de texto.



Acceso al control por voz del smartphone³
Como, por ejemplo, Siri (a partir de iPhone 4s). Pulsando prolongadamente el botón de diálogo del volante multifunción de cuero, puede acceder al control por voz del smartphone conectado mediante Bluetooth incluso durante la marcha. Se controla, de modo seguro y confortable, mediante el micrófono y los altavoces de su Audi.

Audi connect.

Audi connect

El futuro de la movilidad conectada.

El mundo le ofrece innumerables posibilidades. Con el Audi connect opcional, puede incorporar muchas de estas posibilidades en su Audi tanto digital como directamente. Pulsando un botón. Adaptado especialmente para usted. Gracias a myAudi y a los servicios basados en Audi connect incorporados a su vehículo. En muchos lugares del mundo. Intuitivo, fácil y cómodo.

myAudi – Su “centro de control” personal

Una vez realizado el registro inicial, desde my.audi.com, protegido mediante una palabra clave, podrá organizar, gestionar y configurar cómodamente desde casa y a su gusto los servicios basados en Audi connect. Muchos de estos servicios pueden utilizarse también durante la marcha mediante la App Audi MMI connect con su smartphone (Android a partir de 4.0 o a partir de iOS 6).

Infotainment



Información meteorológica
Predicciones y mapas meteorológicos del lugar deseado.



Online Media Streaming⁴
Mediante App del Smartphone, acceso a servicios de radio personales y emisoras de radio de todo el mundo, así como conexión con los servicios musicales en streaming, que da acceso a millones de canciones. Además, puede accederse a la música almacenada en el smartphone.



Noticias online (personalizadas)
Textos e imágenes relativos a los últimos sucesos acontecidos en el mundo, con función de lectura en voz alta, configurable individualmente.



City Events
Información sobre los eventos actuales, por ejemplo, en su lugar de destino.



Información sobre viajes
Información sobre lugares turísticos, con función de toma directa como destino de navegación.

Tener la carretera bajo control. Porque mediante el diferencial central la fuerza de tracción se distribuye de un modo variable y continuo entre las cuatro ruedas. Siempre ajustándose a la situación. Con quattro con diferencial deportivo opcional, la estabilidad de marcha, la dinámica y la agilidad se renuevan cada día y se contrarrestan los sub y los sobrevirajes. Para aumentar la tracción y mejorar la propulsión. Para dominar todos los trayectos. Y tener a la vista el próximo destino. En las curvas. En las rectas. Sobre cualquier superficie. Consiguiendo una fascinación que se queda fijada. A la carretera. Y en la memoria.



quattro®
**Sentir las
carreteras.**

con quattro®.



Faros Audi Matrix en tecnología LED

Para ver bien.

La oscuridad es algo relativo. Con los faros Audi Matrix en tecnología LED, opcionales, la noche se convierte en día. La nueva tecnología de faros ofrece un color lumínico similar a la luz del día. Las curvas se iluminan a gran distancia. Se detectan los vehículos y la distribución de la luz de su nuevo Audi A7 se adecua a usted según la situación. Todo eso es posible gracias a una cámara y numerosos sensores. Además de las bombillas LED, regulables y dispuestas de manera innovadora, que hacen mucho más que, simplemente, permitir ver.



Los faros Audi Matrix en tecnología LED generan entusiasmo no sólo de noche. Esta nueva tecnología de iluminación también tiene algo que decir durante el día. A veces con luz puntiforme, otras con dinámicas franjas de luz. Módulos LED regulables por separado que se adaptan perfectamente a cualquier situación. Indicando el camino. Impresionando una y otra vez.

Los valores sobre el consumo de combustible y las emisiones de CO₂ así como los tipos de eficiencia se encuentran a partir de la página 98.

Ser visto.

Performance inteligente

Máxima fuerza. Aprovechada al máximo.

Todo movimiento tiene un origen. Algo que lo ha puesto en marcha, una idea. Detrás de los motores disponibles para su nuevo Audi A7 Sportback también hay una chispa inicial: mayor rendimiento con menor consumo de combustible. Nosotros conciliamos esta aparente contradicción en dos tecnologías de tracción revolucionarias: TDI y TFSI. Le invitamos a conocerlas a ambas. Y usted decídase por la tracción que más impulse sus deseos.



TDI®

Mediante la combinación de inyección directa y turboalimentación, los motores TDI de Audi proporcionan una performance extraordinaria, gracias a un elevado par motor máximo en todo el espectro de velocidades de giro junto con un despliegue de potencia constante. Así se consigue unas emisiones reducidas y, como es habitual, un consumo económico. Pero también un dinamismo fascinante, para que usted pueda sacar el máximo de cada carretera.



TFSI®

Los motores TFSI de Audi alcanzan una compresión especialmente elevada. El resultado: una eficiencia espectacular junto a una capacidad de potencia óptima. Compensando la cilindrada con la alimentación, el tamaño y el peso del motor se reducen claramente, mientras que la dinámica sigue siendo tan impresionante como siempre. Para conseguir un despliegue de potencia que le convencerá de inmediato.

Audi cylinder on demand

Las cabezas de cilindro también pueden ser inteligentes. Y Audi cylinder on demand lo demuestra. En condiciones de carga parcial, se desconectan automáticamente cuatro de los ocho cilindros del motor TFSI. Esto ayuda a disminuir el consumo de combustible y a reducir las emisiones de CO₂. Siempre sin notar la conmutación y sin perjudicar la dinámica de marcha.



>>> ESP con bloqueo transversal electrónico

El sistema electrónico de estabilización ESP con bloqueo transversal electrónico provoca pequeñas intervenciones selectivas de los frenos cuando, por ejemplo, en una curva, la rueda interior se descarga demasiado. Mediante esos impulsos de frenado, el par sobrante se desplaza a la rueda exterior, que así transfiere más potencia sobre la calzada, lo que mejora la tracción.

>>> Audi drive select

Con el Audi drive select podrá adaptar las características de marcha del Audi A7 Sportback a sus necesidades personales: basta con pulsar un botón. Podrá hacerlo más deportivo, más confortable, más equilibrado, más económico o totalmente personal. Usted decide.

>>> tiptronic

El cambio de marchas automático de 8 velocidades con programa de cambio dinámico (DSP) proporciona un cambio más rápido y sin interrupción perceptible de la tracción.

>>> S tronic®

El cambio de marchas de doble embrague, deportivo y eficiente, hace posible unos cambios de marcha extremadamente rápidos sin interrupción perceptible.

>>> Suspensión neumática adaptativa

La suspensión neumática de regulación electrónica actúa separadamente en cada una de las cuatro ruedas consiguiendo, incluso con una carga importante, que las características de marcha no se vean mermadas. Disponible también en la variante deportiva para el modelo S con amortiguación más dura.

>>> Dirección dinámica

La dirección dinámica aumenta la dinámica y el confort de marcha mediante una regulación de la transmisión en función de la velocidad.

>>> quattro®

La tracción integral permanente distribuye las fuerzas de tracción a cada rueda en función de la situación de marcha, para conseguir una tracción y una dinámica mayores.

>>> quattro® con diferencial deportivo

La tracción integral permanente quattro con diferencial deportivo de regulación electrónica proporciona una elevada agilidad y una dinámica de marcha extraordinaria.

>>> Frenos cerámicos

Los frenos cerámicos incorporados en los ejes delantero y trasero proporcionan una impresionante potencia de frenado en todas las situaciones de marcha.

Dinámica

Dinámica,

Una dinámica que nunca le abandona.

Subir al automóvil. Ponerse el cinturón. Encender el motor. Dondequiera que vaya, deje que le guíe una dinámica fascinante. Porque usted sabe que, en su nuevo Audi A7 Sportback, están abiertos todos los caminos. Determinar la dirección. El ritmo. La velocidad. Y de paso, disfrute de la libertad de disponer de buenos recursos. Suficiente para sacar lo mejor de cada trayecto.

>>> Audi pre sense basic

En caso de peligro de accidente, activa las medidas oportunas para la protección preventiva de los pasajeros

>>> Indicación del límite de velocidad basado en los datos de la cámara

Reconoce los límites de velocidad y además le informa de ellos mediante el sistema de información al conductor y la pantalla Head-up.

>>> Audi active lane assist

Le ayuda a mantenerse en los límites de la calzada reconocidos mediante una suave intervención correctora de la dirección.

>>> Control de cruceo adaptativo incluido Audi pre sense front

Observa la distancia respecto a los vehículos que circulan por delante y de modo automático mantiene la distancia aproximadamente constante

>>> Faros de tecnología Audi Matrix LED

Detecta la carretera y la ilumina, en función de la situación, mediante unas luces LED de disposición innovadora, para proporcionar mayor seguridad.

>>> Audi side assist con Audi pre sense rear incluido

Le asiste al cambiar de carril y, en caso de detectar una posible colisión por alcance, activa medidas preventivas.

>>> Asistente de visión nocturna

Aumenta el confort en los trayectos nocturnos mediante una cámara de imagen térmica integrada con marcación de los peatones y animales salvajes de mayor tamaño identificados.

Sistemas de asistencia

Vaya donde vaya, una buena sensación para acompañarle en su viaje.

Con los sistemas de asistencia de su Audi.

Cada trayecto es distinto. Pero todos los trayectos tienen algo en común: la sensación que transmiten todos los Audi, la de estar protegido. Todos los sistemas de asistencia al conductor de su nuevo Audi A7 Sportback le asisten en su trayecto proporcionando aún mayor confort durante sus viajes. Le invitamos a conocer los sistemas de asistencia al conductor más destacados.

>>> Head-up Display

Proyecta numerosas informaciones en el parabrisas a la altura de la vista del conductor, para que este no deba apartar los ojos de la carretera.

>>> Audi parking system plus con cámara de entorno

Proporciona una mejor visión general al aparcar y hacer maniobras gracias a distintas y seleccionables perspectivas de la cámara alrededor del automóvil.

>>> Asistente de estacionamiento con visualización del entorno

Le ayuda a aparcar y desapparcar asumiendo temporalmente el trabajo de dirección.

>>> Audi connect

Con la MMI Navigation plus con botón MMI touch podrá utilizar todos los servicios opcionales ofrecidos por el Audi connect, de un modo rápido y cómodo. Gracias al intuitivo manejo del MMI, acceder a muchas funciones basadas en Internet es sorprendentemente sencillo.

>>> Navegación

Navegue aún más cómodamente hasta su destino mediante el MMI Navigation plus con botón MMI touch a través de mapas 3D y una representación tridimensional de los lugares turísticos y edificios destacados.

>>> Car

Mediante el equipo de radio MMI, controlará y cambiará, cómodamente y con pocas maniobras, los sistemas de asistencia al conductor, los ajustes del vehículo y las funciones de climatización y el Service.

>>> Media

Mediante la función Cover, podrá hojear su colección de música en todos los reproductores multimedia disponibles, como el Jukebox, tarjetas SD introducidas, Audi Music Interface, CDs o DVDs.

>>> MMI® touch

Con el MMI touch, manejar cada uno de los componentes del Multi Media Interface es todavía más fácil. El panel táctil integrado en el accionador a presión/giratorio puede utilizarse incluso con un solo dedo.

>>> Teléfono

Con el dispositivo de manos libres realizará llamadas telefónicas de un modo seguro y simple, eligiendo cómodamente alguno de sus contactos almacenados en el MMI o introduciendo el número de modo intuitivo mediante el MMI touch.

Simplejidad**El MMI®: inteligente, individual, intuitivo.**

Reducido. Fácil. Lógico. El mundo del infotainment móvil tiene una nueva definición: el Multi Media Interface (MMI) opcional. Telefonar, navegar o, mediante el Audi connect disponible de modo opcional, utilizar Internet: altamente intuitivo, altamente funcional y cómodo, gracias, y no en último lugar, al control por voz. Con el MMI en su nuevo Audi A7 Sportback, tendrá todo al alcance de la mano sin problemas.



Tan únicas como usted. Las posibilidades de equipamiento.

Deportividad, confort, diseño, funcionalidad... no importa las exigencias que plantee a su Audi, pues éste le ofrece una amplia gama de posibilidades de personalización. Las variantes de equipamiento de Audi son tan versátiles y selectas que pueden adaptarse perfectamente a todas sus necesidades.

El carácter tiene múltiples formas. Aquí tiene dos de ellas.

¿Qué convierte a un Audi en su Audi? Un equipamiento que se adapte perfectamente a sus necesidades. Tiene a su disposición un buen número de posibilidades de aportar a su automóvil exactamente los toques que haya imaginado. ¿Más deportividad? ¿Más elegancia? Deje volar su inspiración.

Audi A7 Sportback en Negro Mythos metalizado

Faros de tecnología Audi Matrix LED

Llantas de aleación de aluminio Audi Sport en diseño de 5 radios "Blade", en óptica de titanio mate, torneado brillante*

Asientos deportivos de cuero Valcona gris pedernal

Paquete de cuero con tapa del airbag Audi exclusive incluida

Inserciones decorativas en lacado brillante negro



Audi S7 Sportback en azul Sepang efecto perla

Luces traseras de tecnología LED con intermitentes dinámicos

Llantas de aleación de aluminio Audi Sport en diseño de 5 radios dobles

Asientos deportivos S delanteros en cuero Valcona negro con costuras en color de contraste e inscripción S en el respaldo

Volante multifunción deportivo de cuero en diseño de 3 radios con levas de cambio, calefactable
Inserciones decorativas de aluminio/madera Beaufort negro



Ver la deportividad y sentirla. Incluso estando detenido.

La S significa deportividad. Su nuevo Audi S7 Sportback lo demuestra de un modo espectacular. Con un equipamiento específico S muy completo. Que proporciona una estética dinámica. Un confort deportivo. Y unas prestaciones excelentes. Y además, le permite la posibilidad de aumentar aún más el factor S. Con un equipamiento opcional cuya fascinación es innegable.



Los valores de consumo de combustible y emisiones de CO₂ así como las clases de eficiencia se encuentran a partir de la pág. 98. *Consulte las características de las llantas en la página 100.

Equipamientos de serie específicos del modelo S7

Llantas de aleación de aluminio en diseño de 5 radios paralelos (diseño S)
Tamaño 8,5 J x 19 con neumáticos 255/40 R 19*

Pinzas de freno pintadas de negro

Las delanteras con inscripción S7

Parrilla Singleframe de Audi

Parrilla del radiador en gris platino con tirantes dobles cromados horizontales y emblema S7

Parachoques delantero

En diseño marcadamente deportivo con rejillas de las entradas de aire con estructura alveolar y tirantes dobles cromados; panel embellecedor en óptica de aluminio incluido.

Carcasas de los retrovisores exteriores

En óptica de aluminio

Listones de umbrales laterales

Difusor trasero

En gris platino, enmarcado con panel embellecedor en óptica de aluminio

Tubos de escape

De dos flujos, cada uno con dos embellecedores cromados ovales a derecha e izquierda

Inscripción/nombre del modelo

- Emblema S7 en parrilla Singleframe de Audi, en la tapa del maletero y en la llave de contacto
- Inscripción V8-T en el guardabarros delantero; si lo desea, también disponible sin inscripción/nombre del modelo en la zaga

Moldura de entrada con inserción de aluminio

Con inscripción S7

Pedales y reposapiés de acero

Cuadro de instrumentos

Con cifras grises, manecillas blancas e inscripción S7 en el cuentarrevoluciones; dinámicos minutereros resaltados

Sistema de información al conductor con pantalla de color

Volante multifunción deportivo de cuero en diseño de 3 radios con levas de cambio en óptica de aluminio

Con emblema S7 y costuras S específicas

Pomo de la palanca de cambio en óptica de aluminio

Botón de arranque y parada del motor (Engine-Start-Stop)

Con aro rojo

Asientos deportivos S delanteros

Asientos deportivos S traseros

Dos asientos individuales traseros con costados resaltados y reposacabezas integrado, armonizado estéticamente con los asientos delanteros

Tapicería de los asientos en Alcantara/cuero negro o plata luna

Con inscripción S7 en el respaldo de los asientos delanteros

Inserciones decorativas

En carbono Atlas

Alfombrillas delanteras y traseras

Climatizador automático de confort 4 zonas

MMI® Radio plus

Instalación básica manos libres “Bluetooth” para teléfono móvil

Audi sound system

Paquete portaobjetos

Dispositivo de carga

Alarma antirrobo

Tracción integral permanente quattro®

Suspensión neumática adaptativa deportiva

Con ajuste específico S7

Audi cylinder on demand

Active Noise Cancellation

El sistema de eliminación del ruido puede compensar interferencias de algunas frecuencias que dependen de las revoluciones del motor

Equipamientos opcionales específicos S7 (extracto)

Pintura de la carrocería en el color opcional azul Sepang efecto perla

Llantas de aleación de aluminio en diseño de 5 radios paralelos “Estrella” (diseño S)

Tamaño 9 J x 20 con neumáticos 265/35 R 20*

Sistema de escape deportivo

Para una experiencia de sonido fascinante; de 4 flujos, con dos tubos de escape a la derecha y dos a la izquierda, con embellecedores en negro ultrabrillante

Tapicería de asientos

En los asientos deportivos S en cuero Valcona negro o plata luna, con costuras de contraste e inscripción S7 en el respaldo de los asientos delanteros; en asientos envolventes individuales de cuero Valcona negro o gris pedernal, sin inscripción S7 en el respaldo

Inserciones decorativas

Audi design selection rojo arras

con inserciones decorativas en fibra de carbono rojo Capodistria

quattro® con diferencial deportivo

con ajuste específico S7

Dirección dinámica

con ajuste específico S7

* Encontrará información sobre las características técnicas de los neumáticos en la página 101.

En Audi, la máxima eficiencia se expresa con un signo. El modelo Audi A7 Sportback ultra, el TDI® más sostenible de la gama

Tecnologías y medidas para minimizar el consumo y las emisiones sin perjudicar el extraordinario placer de conducción: eso es lo que significa Audi ultra. De serie en todos los modelos Audi. El objetivo a largo plazo: una movilidad totalmente libre de emisiones. Para ello, desarrollamos constantemente todas las técnicas. Por ejemplo, unas tecnologías de tracción cada vez más eficientes. Como los motores diésel de bajo consumo. Y de entre ellos, distinguimos a los más eficientes. Con el emblema ultra en la zaga del modelo, que indica lo siguiente: aquí se despliega la máxima eficiencia. Con un valor de emisiones de CO₂ que en consumo mixto no sobrepasa, en el modelo Audi A7 Sportback TDI ultra, los 122 g/km. Y sin tener que renunciar por ello a la dinámica característica de Audi. Viva la experiencia del modelo Audi A7 Sportback ultra, un automóvil que ha creado una nueva definición del concepto de marcha eficiente.

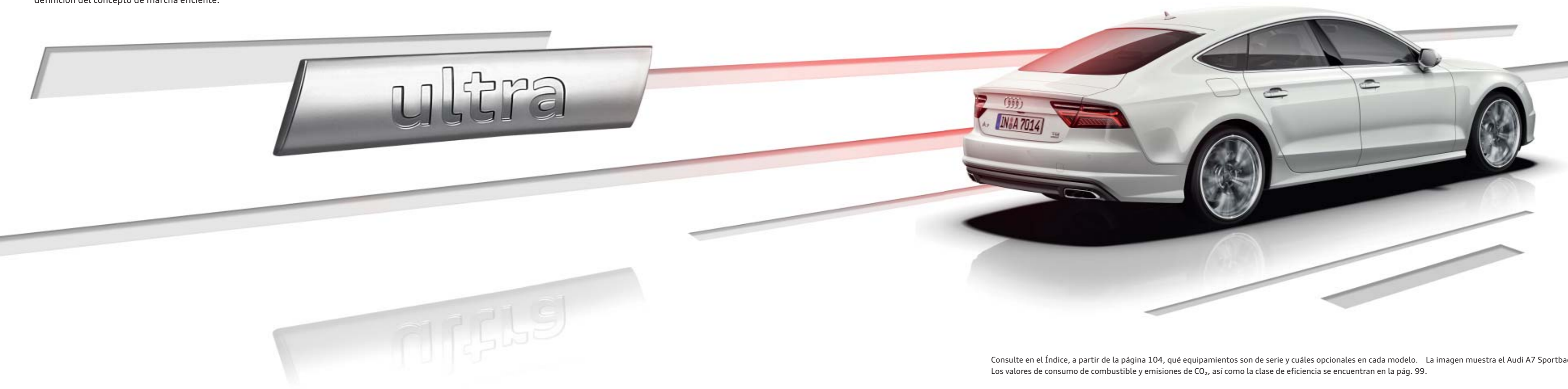

El propulsor TDI-ultra de 3,0 litros de 160 kW (218 CV) presenta, en un ciclo de marcha mixto, los siguientes valores de emisiones de CO₂: 122 g/km

El modelo de Audi A7 Sportback equipado con un motor 3.0 TDI ultra incluye de serie los siguientes equipamientos:

Motor diésel de 6 cilindros en V

Con sistema de inyección common rail y turboalimentación

S tronic® de 7 velocidades con doble embrague

Con fricción en el interior del motor minimizada y alimentación de aceite de alta eficiencia

Sistema de recuperación y Sistema start-stop

Sistema de postratamiento de los gases de escape

Con aditivo AdBlue®

Sistema de información al conductor

Con indicación de la marcha y la eficiencia

Audi drive select

Con modo efficiency

Consulte en el Índice, a partir de la página 104, qué equipamientos son de serie y cuáles opcionales en cada modelo. La imagen muestra el Audi A7 Sportback 3.0 TDI ultra. Los valores de consumo de combustible y emisiones de CO₂, así como la clase de eficiencia se encuentran en la pág. 99.

La tracción perfecta para cada personalidad.

No importa por qué motor Audi se haya decidido, pues todos nuestros propulsores disfrutan de un elevado poder de compresión, una combustión muy eficiente y un nivel de rendimiento extraordinario. O dicho de otro modo: la potencia ha aumentado, mientras que el consumo de combustible se ha reducido y las emisiones han disminuido.



3.0 TDI

TDI®

Los motores TDI Audi: un elevado par motor en todo el espectro de velocidades de giro, junto con un despliegue de potencia constante. Todos los motores TDI cumplen la norma de emisiones EU6.

- A7 Sportback 3.0 TDI (160 kW)* (218 CV)
- A7 Sportback 3.0 TDI quattro (200 kW) (272 CV)
- A7 Sportback 3.0 TDI quattro (235 kW) (320 CV)



4.0 TFSI con tecnología Audi cylinder on demand

TFSI®

Los motores TFSI de Audi: una eficiencia impresionante unida a una capacidad de potencia que fascina, y a una dinámica constante. Todos los motores TFSI cumplen la norma de emisiones EU6.

- A7 Sportback 2.0 TFSI (185 kW)* (252 CV)
- A7 Sportback 3.0 TFSI quattro (245 kW) (333 CV)
- S7 Sportback 4.0 TFSI quattro (331 kW) (450 CV)

Mantenerse fiel a la línea deportiva: Paquetes S line.

Con los paquetes S line puede subrayar el carácter deportivo de su Audi A7 Sportback. Por ejemplo, podrá resaltar las líneas dinámicas, potenciar aún más la personalidad del interior o redefinir el tren de rodaje para conseguir una mayor y más deportiva dinámica de marcha. Y convertir su Audi en un auténtico atleta.



Los valores de consumo de combustible y emisiones de CO₂ así como las clases de eficiencia se encuentran a partir de la pág. 98.

Paquete exterior S line

Parachoques delantero y trasero, parrillas del radiador laterales, listones en las estriberas laterales y tapa del difusor

En impactante diseño deportivo.

Tapa del difusor

Pintada en gris platino.

Molduras de entrada

Con inscripción S line; en combinación con luz ambiental, molduras de entrada iluminadas y sin inscripción S line

Emblema S line

En los guardabarros delanteros

Pinturas de la carrocería en todos los colores de serie/ opcionales y además en los colores adicionales Rojo Misano efecto perla o Gris Daytona efecto perla



Paquete deportivo S line

En el paquete deportivo S line están incluidos los siguientes equipamientos:

Llantas de aleación de aluminio Audi Sport en diseño de 7 radios dobles

Tamaño 9 J x 19 con neumáticos 255/40 R 19*. Una oferta de quattro GmbH.

Tren de rodaje deportivo S line

Con ajuste más dinámico y altura rebajada en 20 mm respecto al tren de rodaje dinámico.

Molduras de entrada

Con inscripción S line; en combinación con luz ambiental, molduras de entrada iluminadas y sin inscripción S line

Emblema S line

en los guardabarros delanteros

Habitáculo, salpicadero y revestimiento interior del techo

en negro, con costura de contraste en el volante deportivo de cuero y el fuelle de la palanca de cambio; con Alcantara microperforado/cuero, además con costuras de contraste en la tapicería de los asientos, apoyabrazos en el revestimiento de las puertas y consola central delantera; parte inferior de la consola central de cuero.

Alfombrillas delanteras

en negro; en combinación con Alcantara/cuero o cuero Valcona, plata lunar con ribete en color de contraste

Asientos deportivos delanteros

Incluye apoyo lumbar de ajuste eléctrico

Tapicerías de los asientos S line de Alcantara microperforado/cuero negro

Con inscripción S line en el respaldo de los asientos delanteros.

Volante multifunción deportivo de cuero S line en diseño de 3 radios

Aro del volante de cuero microperforado

Pomo de la palanca de cambio

de cuero microperforado negro.

Inserciones decorativas S line

en aluminio mate cepillado

Pedales y reposapiés de acero

Disponible como opción:

Otras ruedas de 19" o de mayor tamaño

Suspensión neumática adaptativa

Asientos deportivos S delanteros

incluye asientos deportivos S en la parte trasera

Tapicería de los asientos S line de cuero Valcona negro o plata lunar

Con inscripción S line en el respaldo de los asientos delanteros.

Volante multifunción deportivo de cuero S line en diseño de 3 radios con levas de cambio

Como opción, calefactable; de cuero negro (aro del volante de cuero microperforado) y con emblema S line.

Inserciones decorativas S line

en lacado brillante negro, madera de fresno vetada marrón natural, Madera de nogal Beaufort o aluminio Beaufort negro.

Pintura de la carrocería en todos los colores de serie/ opcionales y además en el color adicional Gris Daytona efecto perla

* Los datos sobre las características técnicas de los neumáticos se encuentran en la página 101.

Tan inconfundible como sus exigencias: la Audi design selection.

La opción Audi design selection le ofrece una preselección estética de materiales y colores exclusivos para el interior. Los excelentes equipamientos de cuero en color marrón cedro o rojo Arrás con atractivas costuras en color de contraste aportan al habitáculo un ambiente de exclusividad.



Audi design selection rojo arras (Audi S7 Sportback)

En el Audi design selection en color rojo arras están incluidos los siguientes elementos de equipamiento:

- Asientos deportivos S delanteros con inscripción S7 en el respaldo de los asientos
- Franja central de los asientos con grabado de rombos, resaltes laterales, reposacabezas, inserciones en el revestimiento de las puertas, apoyabrazos integrados en las puertas y apoyabrazos central delantero tapizados de cuero Valcona rojo arras con costuras en color de contraste.
- Revestimiento interior de las puertas y parte inferior de la consola central de Alcantara negro
- Inserciones decorativas de fibra de carbono rojo Capodistria
- Alfombrillas en negro
- Salpicadero y aro del volante en negro



Su personalidad. Su Audi. Audi exclusive line.

Todos los Audi se han construido especialmente para usted. Con Audi exclusive line le ofrecemos la puerta de entrada a la personalización. Seleccionados elementos decorativos y materiales crean conjuntamente en el habitáculo una combinación armoniosa. Así podrá hacer resaltar con elegancia su estilo de vida personal.



Audi exclusive line es una oferta de quattro GmbH.

Audi exclusive line

Asientos envolventes individuales delanteros
incluye función de memoria; como opción con ventilación de asiento delantera

Tapicerías de los asientos

Resaltes laterales asientos y reposacabezas en cuero Valcona blanco alabastro con costuras en color de contraste beige rosado; franja central del asiento de cuero microperforado (con perforación específica Audi exclusive line) en blanco alabastro con tira vertical en beige rosado; cubiertas del respaldo y piezas estructurales de los asientos armonizadas en blanco alabastro.

Habitáculo negro

Revestimiento interior del techo de tela negra

Apoyabrazos central delantero

de cuero blanco alabastro con costuras en color de contraste beige rosado

Revestimiento interior de las puertas

Inserciones en el revestimiento de las puertas en blanco alabastro; apoyabrazos de las puertas tapizados de cuero blanco alabastro con costuras en color de contraste beige rosado.

Inserciones decorativas

Madera de eucalipto natural

Alfombrillas

en negro con ribete y costura en color de contraste blanco alabastro

Molduras de entrada

con inscripción Audi exclusive line; en combinación con iluminación ambiental, molduras de entrada iluminadas

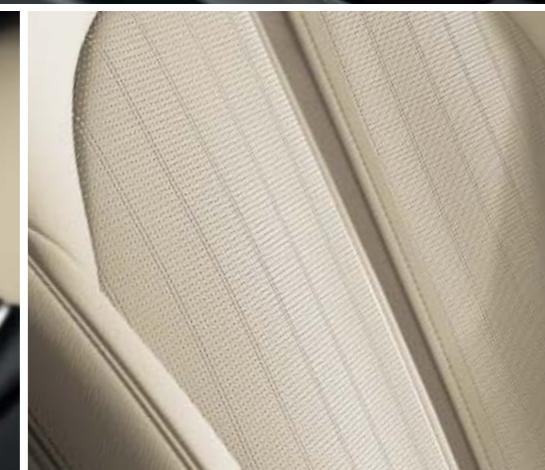

Usted tiene una personalidad exclusiva. ¿Por qué no iba a tenerla también su Audi?

La oferta de Audi exclusive lleva la exigencia de exclusividad incorporada en el nombre. Esta opción combina seleccionados elementos decorativos y un cuero de color con una pintura personalizada a elegir entre la amplia oferta de Audi exclusive, exactamente como usted desee. Así podrá resaltar aún más el carácter fuera de lo común de su automóvil. Su Servicio Oficial Audi y el Studio Audi exclusive del Forum Neckarsulm de Audi esperan que les comunique sus deseos.



Los valores de consumo de combustible y emisiones de CO₂ así como las clases de eficiencia se encuentran a partir de la pág. 98.

Audi A7 Sportback con pintura personalizada Rojo Clásico efecto perla Audi exclusive con Paquete brillo en negro Audi exclusive

Llantas de aleación de aluminio Audi Sport en diseño de 5 brazos "Rotor"

Equipamiento de cuero (paquete 2) en cuero Valcona Audi exclusive en gris nube con costuras en color de contraste y ribete en rojo clásico.

Paquete de cuero ampliado Audi exclusive en rojo clásico con costuras en color de contraste gris nube y paquete de cuero con tapa del airbag incluida Audi exclusive

Mandos de cuero Audi exclusive en rojo clásico con costuras en color de contraste gris nube

Viseras de los asientos tapizadas de cuero en gris nube con costuras en color de contraste rojo clásico.

Cinturones de seguridad Audi exclusive en rojo clásico.

Moqueta y alfombrillas Audi exclusive gris nube con ribete de cuero rojo clásico

Inserciones decorativas de aluminio/madera Beaufort negro

Su Audi no está pintado una vez, sino cuatro.

Elija el color de la carrocería que mejor refleje su personalidad. Independientemente del color por el que se decida, puede estar seguro de que durante el proceso de pintura seguiremos unos estándares de calidad elevadísimos, pues aunque la capa de pintura de un Audi no es más gruesa que un cabello humano, consta de cuatro capas. Y lo hacemos para que dentro de su Audi usted se vea radiante, pero también para que su automóvil esté protegido contra las agresiones ambientales y el desgaste que produce el uso. Durante toda la vida del automóvil.



| Pinturas de la carrocería monocromo



Blanco Ibis

| Pinturas de la carrocería metalizadas



Blanco Glaciar metalizado



Gris Tornado metalizado



Negro Habana metalizado



Negro Brillante



Plata Floret metalizado



Gris Oolong metalizado



Negro Mythos metalizado



Plata Cuvée metalizado

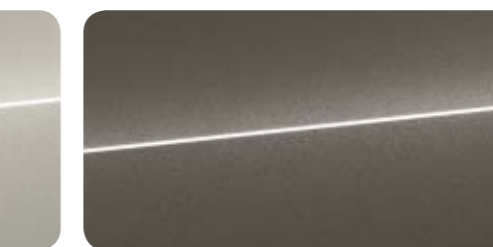

Gris Dakota metalizado



Azul Lunar metalizado



Beige Karat metalizado

| Pinturas de la carrocería efecto perla



Rojo Misano efecto perla



Azul Sepang efecto perla



Granate efecto perla



Gris Daytona efecto perla

Exterior

Pinturas de la carrocería Llantas/neumáticos

| Pinturas de carrocería personalizadas

Pinturas personalizadas Audi exclusive
Una oferta de quattro GmbH.

Nuestro objetivo es que pueda disfrutar de su color preferido de su Audi incluso después de muchos miles de kilómetros, y por eso trabajar en milímetros durante el proceso de pintura no nos parece suficiente. La precisión se mueve en este caso a nivel de micras, y ha sido la máxima prioridad en el momento de aplicar la capa base. La primera capa protege la carrocería de la oxidación y otros efectos del envejecimiento. La capa de relleno unifica las más mínimas irregularidades, y, al ser elástica, evita que la pintura se desprenda, por ejemplo, al recibir el impacto de una piedra. La tercera capa corresponde a la del color final. La cuarta es una capa protectora de barniz transparente que, además de proteger de los rayos UVA, aporta a la pintura brillo e intensidad de color. Y el mayor tiempo posible, hasta que usted opte por su nuevo color favorito.

Capa base
Capa de relleno
Pintura de color
Barniz

Se ha dado forma a la calidad. Y de un modo brillante Las ruedas Audi.

Con el fin de que, en cada metro de su trayecto, usted se sienta acompañado por una buena sensación, se ponen a prueba todas las ruedas de Audi someténdolas a una serie de tests específicos. Así, por ejemplo, los tests de dureza hacen posible la más alta estabilidad. Por su parte, el rociado con una sal de ácido acético acelerada con cobre, conocido en su forma abreviada como CASS, garantiza la mayor protección posible contra la corrosión. Con estas y otras muchas medidas nos preocupamos para que cada rueda Audi tenga una calidad máxima, incluso después de algunos kilómetros. No importa por cuál de los numerosos diseños se decida usted finalmente.



La conexión ideal entre un Audi y la carretera.

Un diseño versátil y una manufactura de alta calidad: con nuestra amplia gama de ruedas podrá completar su Audi de un modo óptimo. Todas las ruedas se ajustan a la perfección al modelo de Audi correspondiente. Realce el carácter de su Audi según sus preferencias personales. ¿Le apetece, por ejemplo, darle un toque más dinámico? Entonces, le ofrecemos nuestra oferta especial de ruedas Audi Sport. Y usted, simplemente, deje volar su inspiración. Pero, en realidad, no importa por cuál se decida, usted solo debe marcar el rumbo.

| Ruedas



Llantas de aleación de aluminio en diseño de 7 brazos "Dinámico" tamaño 8,5 J x 18 con neumáticos 255/45 R 18¹.



Llantas de aleación de aluminio en diseño de 5 brazos "Y" tamaño 8,5 J x 19 con neumáticos 255/40 R 19¹.



Llantas de aleación de aluminio Audi Sport en diseño de 7 radios dobles³ tamaño 9 J x 19 con neumáticos 255/40 R 19¹.



Llantas de aluminio forjado en diseño de 5 radios "W" tamaño 9 J x 20 con neumáticos 265/35 R 20¹.



Llantas de aleación de aluminio en diseño de 5 radios paralelos (diseño S) tamaño 8,5 J x 19 con neumáticos 255/40 R 19¹. Solo disponible para Audi S7 Sportback.



Llantas de aleación de aluminio en diseño de 5 radios "V" tamaño 8,5 J x 19 con neumáticos 255/40 R 19¹.



Llantas de aleación de aluminio en diseño de 10 radios tamaño 8,5 J x 19 con neumáticos 255/40 R 19¹.



Llantas de aluminio forjado en diseño de 5 radios "W", gris contrastado, parcialmente pulidas² tamaño 9 J x 20 con neumáticos 265/35 R 20¹.



Llantas de aleación de aluminio Audi Sport en diseño de 5 radios "V" en óptica de titanio mate, torneado brillante^{2,3} tamaño 9 J x 19 con neumáticos 255/40 R 19¹.



Llantas de aleación de aluminio en diseño de 5 radios paralelos "Estrella"/diseño S" tamaño 9 J x 20 con neumáticos 265/35 R 20¹. Solo disponible para Audi A7 Sportback.



Llantas de aleación de aluminio Audi Sport en diseño de 5 radios dobles³ tamaño 9 J x 20 con neumáticos 265/35 R 20¹.



Llantas de aleación de aluminio Audi Sport en diseño de 5 radios dobles en óptica de titanio mate, torneado brillante^{2,3} tamaño 9 J x 20 con neumáticos 265/35 R 20¹.



Llantas de aleación de aluminio Audi Sport en diseño de 10 radios "Y"³ tamaño 9 J x 20 con neumáticos 265/35 R 20¹.



Llantas de aleación de aluminio Audi Sport en diseño de 5 radios "Blade"³ tamaño 9 J x 20 con neumáticos 265/35 R 20¹.



Llantas de aleación de aluminio Audi Sport en diseño de 5 brazos "Rotor"³ tamaño 9 J x 21 con neumáticos 275/30 R 21¹.



Llantas de aleación de aluminio Audi Sport en diseño de 5 radios "Blade", en óptica de titanio mate torneado brillante^{2,3} tamaño 9 J x 20 con neumáticos 265/35 R 20¹.



Llantas de aleación de aluminio Audi Sport en diseño de 5 brazos "Rotor" en óptica de titanio mate, torneado brillante^{2,3} tamaño 9 J x 21 con neumáticos 275/30 R 21¹.

Calidad cinco estrellas en la que puede sentarse.

En el interior de su Audi, usted ocupa un lugar muy especial. Tanto en los asientos delanteros como en los traseros se percibe un confort exclusivo, gracias a los excelentes materiales y a un trabajo de elaboración de primerísima calidad. No importa qué tapicería elija para sus asientos, ni que éstos sean asientos envolventes individuales, deportivos o deportivos S con una sujeción lateral estable en una marcha más dinámica. En cualquier caso disfrutará de un asiento excelente.



Regulación manual de la altura del reposacabezas

Regulación manual de la altura del cinturón

Regulación manual de la inclinación del respaldo

Regulación manual de la altura del asiento

Regulación manual de la posición longitudinal del asiento

Compartimento



Regulación manual de la altura del reposacabezas

Regulación manual de la altura del cinturón

Regulación eléctrica de la inclinación del respaldo

Regulación neumática de los laterales del respaldo

Regulación eléctrica de la altura del asiento

Regulación eléctrica de la inclinación del asiento

Regulación eléctrica de la posición longitudinal del asiento

Regulación eléctrica del apoyamuslos

Regulación neumática del apoyo lumbar

Regulación neumática de los laterales del asiento



Regulación manual de la altura del reposacabezas

Regulación manual de la altura del cinturón

Regulación manual de la inclinación del respaldo

Costados de los asientos resaltados

Regulación manual de la altura del asiento

Regulación manual de la inclinación del asiento

Regulación manual de la posición longitudinal del asiento

Apoyamuslos extraíble



Regulación manual de la altura del reposacabezas

Regulación manual de la altura del cinturón

Regulación manual de la inclinación del respaldo

Costados de los asientos muy resaltados para una mejor sujeción lateral en las curvas

Regulación eléctrica de la altura del asiento

Regulación eléctrica de la inclinación del asiento

Regulación eléctrica de la posición longitudinal del asiento



Reposacabezas integrado

En Audi S7 Sportback con inscripción S7 Con paquete deportivo S line con inscripción S line

Regulación manual de la altura del cinturón

Regulación eléctrica de la inclinación del respaldo

Costados de los asientos muy resaltados para una mejor sujeción lateral en las curvas

Regulación eléctrica de la altura del asiento

Regulación eléctrica de la inclinación del asiento

Regulación eléctrica de la posición longitudinal del asiento

Apoyamuslos extraíble

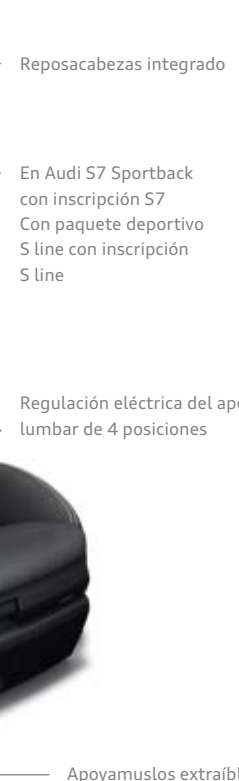

Reposacabezas integrado

En Audi S7 Sportback con inscripción S7 Con paquete deportivo S line con inscripción S line

Regulación manual de la altura del cinturón

Regulación eléctrica de la inclinación del respaldo

Costados de los asientos muy resaltados para una mejor sujeción lateral en las curvas

Regulación eléctrica de la altura del asiento

Regulación eléctrica de la inclinación del asiento

Regulación eléctrica de la posición longitudinal del asiento

Apoyamuslos extraíble

Cuero



Cuero Milano negro

1 3

Cuero Milano negro microperforado¹

1

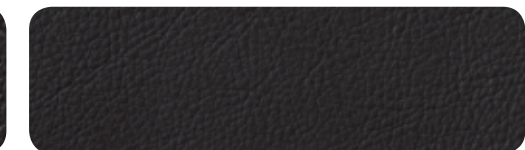

Cuero Valcona negro

2 3

Cuero Valcona negro microperforado²

2



Cuero Milano gris pedernal

1

Cuero Milano gris pedernal microperforado¹

1



Cuero Valcona gris pedernal microperforado

2 3

Cuero Valcona gris pedernal microperforado²

2

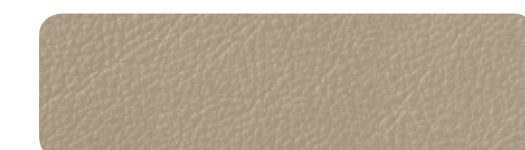

Cuero Milano beige atlas

1

Cuero Milano beige atlas microperforado¹

1

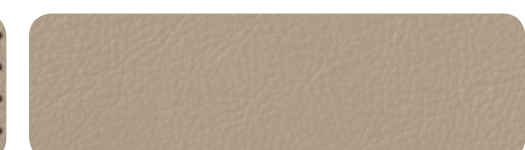

Cuero Valcona beige atlas

2

Cuero Valcona beige atlas microperforado²

2



Cuero Milano marrón nougat

1

Cuero Milano marrón nougat microperforado¹

1

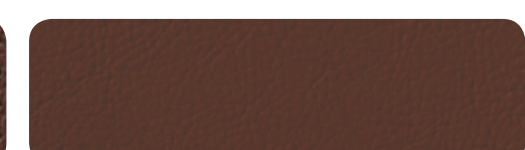

Cuero Valcona marrón nougat

2 3

Cuero Valcona marrón nougat microperforado²

2

Cuero Valcona negro² microperforado

4

Cuero Valcona plata lunar²

4

Asientos normales delanteros 1

La imagen muestra un asiento normal delantero en cuero Milano gris pedernal sin ventilación de asiento.

Asientos envolventes individuales delanteros 2

Incluye función de memoria para asientos del conductor y acompañante, retrovisores exteriores y volante. La imagen muestra un asiento envolvente individual delantero en cuero Valcona gris pedernal.

Asientos deportivos delanteros 3

La imagen muestra un asiento deportivo delantero en cuero Valcona gris pedernal.

Asientos deportivos S delanteros 4

Incluye función Memoria para asientos del conductor y acompañante, retrovisores exteriores y volante; asientos traseros con contornos resaltados, armonizados estéticamente con los asientos delanteros. La imagen muestra un asiento deportivo S delantero en cuero Valcona negro con costuras en color de contraste.

| Audi design selection



Cuero Valcona marrón cedro
microperforado, con costuras en color de contraste

Cuero Valcona rojo arras

con grabado de rombos y costuras en color de contraste. Solo disponible para Audi S7 Sportback.

| Audi exclusive line



Cuero Valcona blanco alabastro³
microperforado

| Audi exclusive



Equipamientos de cuero Audi exclusive³
Colores cuero/costuras/ribetes a elegir.

| Variantes de asiento

- 1** Asientos normales delanteros
- 2** Asientos envolventes individuales delanteros
- 3** Asientos deportivos delanteros
- 4** Asientos deportivos S delanteros

| Tela



Tela Horizont negro

| Alcántara/cuero



Alcántara/cuero negro



Alcántara/cuero gris pedernal



Alcántara/cuero plata lunar

Sólo disponible para Audi S7 Sportback.



Alcántara microperforado/cuero negro

Sólo disponible en combinación con paquete deportivo S line

Equipamiento de cuero (paquete 1) de cuero Valcona Audi exclusive³

Franja central de los asientos, laterales asientos, reposacabezas, inserciones en el revestimiento de las puertas y apoyabrazos central delantero de cuero Valcona; parte inferior de la consola central de cuero. Los colores del cuero y de las costuras pueden elegirse libremente entre la oferta de colores Audi exclusive.

Equipamiento de cuero (paquete 2) de cuero Valcona Audi exclusive³

además de los elementos del paquete 1: apoyabrazos de las puertas y recubrimiento del respaldo de los asientos tapizados de cuero. Los colores del cuero y de las costuras pueden elegirse libremente entre la oferta de colores Audi exclusive. Piezas estructurales de los asientos del color del cuero.

Equipamiento de cuero (paquete 1) de Alcantara/cuero Valcona Audi exclusive³

Franja central de los asientos e inserciones en el revestimiento de las puertas de Alcantara; , laterales asientos, reposacabezas y apoyabrazos central delantero de cuero Valcona; parte inferior de la consola central de cuero. Los colores del Alcantara, del cuero y de las costuras pueden elegirse libremente entre la oferta de colores Audi exclusive.

| Equipamientos de tela y equipamientos de cuero

Equipamiento de tela Horizont

Para asientos normales delanteros: Franja central de los asientos de tela Horizont, laterales asientos, reposacabezas, inserciones en el revestimiento de las puertas y apoyabrazos central delantero de tela lisa.

Combinación Alcántara/cuero

Una estética deportiva y exclusiva para asientos deportivos. Alto confort y buena climatización de asiento gracias a la rápida compensación de temperatura. Particularmente inalterable, de fácil mantenimiento y resistente al uso. La franja central del asiento de Alcántara ofrece una sujeción de elevado nivel, lo que resulta muy apropiado para tipos de conducción dinámicos. Los resaltes laterales de cuero de la mayor calidad completan el asiento.

Para asientos deportivos delanteros y asientos deportivos S delanteros: Franja central de los asientos e inserciones en las puertas de Alcántara, resaltes laterales, reposacabezas, apoyabrazos central delantero y parte inferior de la consola central de cuero.

Equipamiento de cuero Milano

Cuero extremadamente resistente y duradero que, gracias a su superficie fina y grabada, transmite una sensación de gran calidad. Al ser un cuero de teñido integral sin cromo, su coloración ofrece una protección de la superficie excelente.

Para asientos normales delanteros sin ventilación de asientos: Franja central del asiento, laterales asiento, reposacabezas y apoyabrazos central delantero de cuero Milano.

Para asientos normales delanteros sin ventilación de asientos: Franja central de los asientos delanteros y franja central no ventilada de ambos asientos traseros exteriores de cuero Milano microperforado; resaltes laterales, asiento central trasero (opcional), reposacabezas, inserciones en el revestimiento de las puertas y apoyabrazos central delantero de cuero Milano.

Para asientos deportivos delanteros:

Franja central del asiento, resaltes laterales, reposacabezas y apoyabrazos central delantero de cuero Milano.

Equipamiento de cuero Valcona

Un cuero de alta calidad que contribuye a crear el elegante carisma del interior. La fina capa de barniz permite la transpirabilidad, además de una superficie extraordinaria que subraya su alta calidad. No contiene cromo y se ha teñido con pigmentos de color resistentes a la luz.

Para asientos envolventes individuales delanteros sin ventilación de asientos: Franja central de los asientos, laterales asientos, reposacabezas, inserciones en el revestimiento de las puertas y apoyabrazos central delantero de cuero Valcona; parte inferior de la consola central en cuero.

Para asientos envolventes individuales delanteros con ventilación de asientos: Franja central de los asientos delanteros y franja central no ventilada de ambos asientos traseros exteriores de cuero Valcona microperforado; resaltes laterales, asiento central trasero (opcional), reposacabezas, inserciones en el revestimiento de las puertas y apoyabrazos central delantero de cuero Valcona; parte inferior de la consola central de cuero.

Para asientos deportivos delanteros:

Franja central de los asientos, laterales asientos, reposacabezas, inserciones en el revestimiento de las puertas y apoyabrazos central delantero de cuero Valcona; parte inferior de la consola central de cuero.

Para asientos deportivos S delanteros:

Franja central de los asientos, laterales asientos, reposacabezas, apoyabrazos de las puertas, inserciones en el revestimiento de las puertas y apoyabrazos central delantero de cuero Valcona; parte inferior de la consola central de cuero.



La calidad como condición.

Cuando se siente en un Audi, lo hará sobre unos materiales que, además de ser selectos y de excelente manufactura, han superado una serie exhaustiva de tests de control. Por ejemplo, Audi comprueba todo el cuero de los asientos en su propio laboratorio de calidad. Se ha creado un total de 45 pruebas sólo para determinar su vida útil. Tensados en unos dispositivos automáticos, los cueros deben demostrar durante las pruebas que se extienden de modo uniforme, dónde empiezan a rasgarse, cuándo empiezan a arrugarse y hasta qué punto son resistentes a la abrasión y a las llamas. Para los asientos Audi sólo se utilizan los cueros que superan holgadamente todas las pruebas.

¹ Sólo disponible en combinación con ventilación de asientos delantera. ² En el Audi S7 Sportback, con costuras en color de contraste; en el Audi A7 Sportback, solo en combinación con paquete deportivo S line y sin costuras en color de contraste. ³ Una oferta de quattro GmbH.

| Paquetes de cuero

Apoyabrazos en el revestimiento de las puertas tapizados de cuero

Paquete de cuero

Apoyabrazos de las puertas, parte inferior de la consola central y manecillas de las puertas de cuero napa fina.

Paquete de cuero con tapa del airbag incluida*

Apoyabrazos de las puertas y manecillas de las puertas de cuero; además, tapa del airbag situada en el volante de cuero negro; además, en caso de que el equipamiento elegido no lo incluya ya, tapizado de cuero para la zona inferior de la consola central.

Paquete de cuero Audi exclusive con tapa del airbag incluida*

Los mismos elementos que el paquete de cuero con tapa del airbag incluida. Los colores del cuero y de las costuras pueden elegirse libremente entre la oferta de colores Audi exclusive. Además, en caso de que el equipamiento elegido no lo incluya ya, tapizado de cuero para la zona inferior de la consola central.

Paquete de cuero Audi exclusive ampliado*

Zona inferior del cuadro de instrumentos incluida guantera y compartimento en el lado del conductor, apoyabrazos en el revestimiento de las puertas, consola central y parte inferior de la consola central de cuero. Los colores del cuero y de las costuras pueden elegirse libremente entre la oferta de colores Audi exclusive. Tapa del airbag del aro del volante tapizado de cuero.

Ribete para asientos envolventes individuales Audi exclusive*

El color de los ribetes puede elegirse libremente entre los colores Audi exclusive. Solo disponible en combinación con equipamiento de cuero en cuero Valcona Audi exclusive Paquete 1 o 2.

Viseras de los asientos tapizados de cuero Audi exclusive*

Para asientos envolventes individuales delanteros con función de memoria y regulación eléctrica: Bandas laterales de los asientos y viseras delanteras de cuero napa fina.

Para asientos deportivos delanteros y asientos deportivos S delanteros: Bandas laterales de los asientos y viseras del apoyamuslos extraíble de cuero napa fina; bandas laterales de los asientos con costuras; interruptor y asa para la regulación del asiento de color negro (no es de cuero).

Los colores del cuero y de las costuras pueden elegirse libremente entre la oferta de colores Audi exclusive.

| Asientos de confort

Asientos delanteros regulables eléctricamente Función de memoria para el asiento del conductor incluida

Con regulación eléctrica de la altura y posición longitudinal de los asientos e inclinación del asiento y el respaldo; incluye apoyo lumbar de 4 posiciones de ajuste eléctrico; 2 posiciones almacenadas distintas para el asiento del conductor con regulación eléctrica, la posición del volante y los retrovisores exteriores.

Calefacción para asientos delanteros

Calienta la franja central del asiento y el respaldo; con equipamiento de cuero y asientos deportivos, también los laterales del asiento; para lado del conductor y del acompañante, graduable individualmente en varios niveles.

Calefacción para asientos delanteros y traseros

Las mismas funciones que la calefacción de asientos delantera; además, para los asientos traseros exteriores, regulación independiente.

Ventilación de asiento delantera

Mediante un ventilador en asientos normales o mediante aire aspirado en los asientos envolventes individuales, proporciona un agradable clima de asiento incluso con temperaturas exteriores elevadas; ventilación de asiento en la franja central del asiento y del reposacabezas y en el apoyamuslos del conductor y el acompañante (regulable en 3 niveles); evita un enfriamiento excesivo mediante conexión automática de la calefacción de asiento. Con ventilación de asiento delantera, el cuero de los asientos delanteros y traseros exteriores es microperforado.



Función de masaje delantera

Masaje de la musculatura del conductor y del acompañante mediante 10 cojines neumáticos; 5 programas distintos (olas, percusiones, estiramiento, lumbar, hombros) que se ajustan en 5 intensidades mediante el pulsador multifunción del asiento y el MMO opcional; indicaciones en el MMI.

| Asientos en la parte trasera



Banqueta trasera

de 2 asientos; estética igual a los asientos delanteros; 2 reposacabezas traseros en forma de L, regulables en altura manualmente; respaldo de la banqueta abatible en la proporción 40:60 o totalmente; incluye apoyabrazos central abatible con compartimento y dos posavasos.

Asientos deportivos S en la parte trasera

2 asientos individuales en la parte trasera con resaltes laterales y reposacabezas integrados, armonizados estéticamente con los asientos delanteros; incluye bandeja entre los asientos traseros exteriores con dos compartimentos independientes; respaldo de la banqueta abatible en la proporción 40:60 o totalmente; incluye apoyabrazos central abatible con compartimento.



Banqueta trasera 2+1

Asientos traseros exteriores resaltados, de estética igual a los asientos delanteros, y una posibilidad adicional de asiento en el centro; 3 reposacabezas traseros en forma de L regulables en altura manualmente; respaldo de la banqueta abatible en la proporción 40:60 o totalmente; incluye apoyabrazos central abatible con compartimento y dos posavasos.

| Revestimiento

Revestimiento interior del techo de tela negra

Sólo disponible en combinación con salpicadero negro.

Revestimiento interior del techo de Alcantara color negro*

Revestimiento interior del techo, revestimiento superior de las columnas, bandeja trasera y parasoles en Alcantara negro, costura negra.

Revestimiento interior del techo de Alcantara color negro con costuras de color Audi exclusive*

Revestimiento interior del techo, revestimiento superior de las columnas, bandeja trasera y parasoles en Alcantara negro. El color de las costuras puede elegirse libremente entre los colores Audi exclusive.

Experimentar la fascinación. Hasta el más mínimo detalle.

Conseguir un ambiente exclusivo es una cuestión de estilo. De su estilo. Pues podrá perfeccionarlo hasta el último detalle. Añada unos llamativos toques con las extraordinarias inserciones decorativas Audi. Déjese fascinar por las maderas pulidas que irradian una calidez natural. O experimente la fascinación de las maderas de poro abierto que permiten percibir, literalmente, la exclusividad. O bien, transmita una declaración de principios con la combinación de maderas nobles e inserciones de aluminio. Pues, su gusto personal marcará el carácter.



| Inserciones decorativas



Brillo seda gris plata

Para equipamiento interior gris pedernal y negro



Brillo seda beige plata

Para equipamiento de interior en beige atlas y marrón nougat.

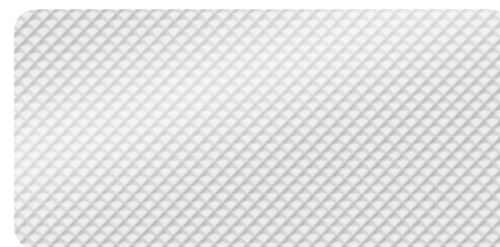

Aluminio Delta plata



Aluminio mate cepillado



Lacado brillante negro*

Rebordes de las inserciones decorativas continuas, del revestimiento interior de las puertas y consola central en óptica de aluminio.

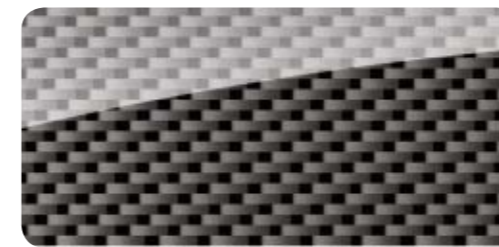

Fibra de carbono Atlas

Rebordes de las inserciones decorativas continuas, del revestimiento interior de las puertas y consola central en óptica de aluminio.



Madera de fresno veteada marrón natural

Rebordes de las inserciones decorativas continuas, del revestimiento interior de las puertas y consola central en óptica de aluminio.



Fibra de carbono rojo Capodistria

Rebordes de las inserciones decorativas continuas, del revestimiento interior de las puertas y de la consola central en óptica de aluminio. Solo disponible en combinación con Audi design selection rojo arras



Madera de raíz de nogal marrón oscuro

Rebordes de las inserciones decorativas continuas, del revestimiento interior de las puertas y consola central en óptica de aluminio.



Madera de eucalipto natural

Rebordes de las inserciones decorativas continuas, del revestimiento interior de las puertas y consola central en óptica de aluminio. Sólo disponible en combinación con Audi exclusive line.



Aluminio madera de nogal/Beaufort

Rebordes de las inserciones decorativas continuas, del revestimiento interior de las puertas y consola central en óptica de aluminio. Solo disponible en combinación con Audi design selection marrón cedro. Inserciones decorativas Audi exclusive de madera*.



Inserciones decorativas

De gran superficie para salpicadero, revestimiento de las puertas, consola central e inserciones decorativas continuas.

Inserciones decorativas Audi exclusive de madera*

Disponible en madera de fresno veteada nougat, roble sepia, madera de mirto marrón nuez moscada, Vavona bronce, madroño del Pacífico dorado y Tamo marrón oscuro natural.

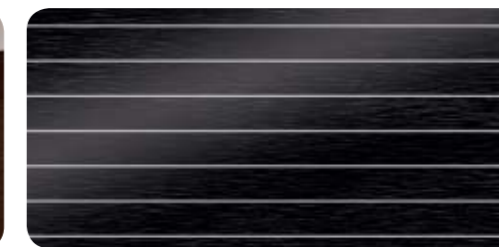

Aluminio/madera Beaufort negro*

Rebordes de las inserciones decorativas continuas, del revestimiento interior de las puertas y consola central en óptica de aluminio.

Consulte en el Índice, a partir de la página 104, qué equipamientos son de serie y cuáles opcionales en cada modelo.

*Una oferta de quattro GmbH.

| Faros

**Faros de tecnología LED**

Proporcionan una iluminación de la calzada muy precisa y parecida a la luz diurna; combina luces de cruce, luces largas, luz de marcha diurna, luz de autopista, intermitentes y luz de giro estática así como luz para todo tipo de climatología de tecnología LED; incluye instalación lavafaros; luz adicional para autopista con alcance automático de mayor potencia a partir de una velocidad aproximada de 110 km/h; luz para todo tipo de climatología para reducir el autodeslumbramiento en condiciones de visibilidad adversas; impactante diseño de luces en diseño nocturno y diurno con mínimo consumo de energía y una elevada durabilidad.

Faros de tecnología Audi Matrix LED

Esta innovadora tecnología combina un sistema basado en la cámara con fuentes lumínicas de tecnología LED y una óptica más precisa a fin de ofrecer una distribución de la luz con gran capacidad de adaptación. Los vehículos que circulan por delante y los que se acercan en sentido contrario no sufren deslumbramientos ya que todos los espacios intermedios y laterales están totalmente iluminados. El conductor experimenta una regulación dinámica de la iluminación frontal y un alcance de visión significativamente aumentado. La diferencia entre la luz de cruce convencional y las luces largas queda anulada. Las conocidas funciones de confort, como luz de giro estática, luz para todo tipo de climatología, luz de cruce, modo viaje con cambio entre tráfico a derecha y a izquierda gestionado a través del GPS y distribución de luz de autopista están integradas en tecnología LED. Los LEDs de los faros Audi Matrix LED asumen también la función de la luz de curvas dinámica. Con la asistencia al automóvil basada en los datos de navegación, reacciona poco antes del giro del volante. La luz de marcación coopera con el asistente de visión nocturna opcional. Para señalar los peatones reconocidos, los LEDs individuales emiten tres destellos muy seguidos destacando así al peatón de su entorno. El diseño de las luces, la luz de marcha diurna y los intermitentes dinámicos de los faros y luces traseras son concisos y llamativos.

**Luces traseras de tecnología LED con intermitentes dinámicos**

Luces de freno, piloto posterior, luces antiniebla, intermitentes y luces del portamatrículas de tecnología LED, con un mínimo consumo de energía; luces de marcha atrás en blanco y tercera luz de freno elevada en la luneta trasera; con desarrollo de los intermitentes dinámico y con buena percepción: Una franja de LEDs se activa por segmentos sucesivamente en periodos de pocas milésimas de segundo y parpadea siempre en el lado exterior en el sentido del giro. Al parpadear, envía una señal muy visible en el entorno.

Asistente de luces largas

Mejora la visibilidad del conductor proporcionándole al mismo tiempo una mayor comodidad gracias a una conducción más distendida. Según la situación de circulación, las luces largas se encenderán o apagarán automáticamente. Reconoce por sí mismo, dentro de los límites del sistema, los faros de los automóviles que circulan en sentido contrario, las luces traseras de los automóviles de su mismo sentido y las luces de las zonas urbanizadas. En combinación con el asistente de visión nocturna opcional, las funciones del automóvil interconectadas permiten la luz de marcación para peatones reconocidos para disfrutar de mayor seguridad en la conducción nocturna.

| Iluminación interior

**Iluminación ambiental**

Con compartimento para gafas integrado en el módulo del techo; además de los paquetes de iluminación interior y exterior, iluminación antideslumbrante del interior del automóvil en tecnología LED:

- Iluminación interior delantera y trasera, incluye luces de lectura
- Espejo de cortesía con iluminación
- Iluminación ambiental de la consola central
- Iluminación de los portaobjetos de las puertas
- Molduras de entrada iluminadas (al elegir los paquetes S line, puede elegirse molduras de entrada sin inscripción S line).

Configurables mediante el MMI.

Paquete de iluminación interior y exterior

Iluminación interior: luz ambiental cenital para el revestimiento interior de la puertas para mejorar la orientación dentro del habitáculo, así como iluminación de entrada al vehículo delantera y trasera con tecnología LED; controles de ventilación iluminados

Luz exterior: iluminación del entorno inferior de las manecillas de las puertas e iluminación de los asideros en tecnología LED; reflectores activos en las puertas (bombillas)

| Diseño exterior

**Salidas de escape**

de 2 flujos, 1 salida a la izquierda y 1 salida a la derecha con embellecedor cromado

Inscripción/nombre del modelo

- Inscripción A7 e inscripción TDI o TFSI en la tapa del maletero, a elegir
- Inscripción T V8 en el guardabarros delantero

Alerón trasero

Integrado en la tapa del maletero; emerge automáticamente al alcanzar los 130 km/h y se oculta a los 80 km/h; también puede accionarse manualmente pulsando el botón de la consola central.

Paquete brillo

Molduras de las ventanas en aluminio anodizado, revestimiento exterior de las columnas B en negro ultrabrillante.

Paquete brillo Audi exclusive en negro*

Aporta un toque de color negro en el ámbito de la Audi Singleframe, el parachoques delantero y los listones embellecedores de las lunetas laterales.

| Diseño interior

**Moldura de entrada con inserción de aluminio****Óptica de aluminio en el interior**

En interruptores, climatizador, accionador de presión giratorio del MMI, salidas de aire y alrededor del fuelle de la palanca de cambio.

Alfombrillas Audi exclusive*

Los colores de las alfombrillas, los ribetes de cuero y las costuras pueden elegirse libremente entre la oferta de colores Audi exclusive.

Moqueta y alfombrillas Audi exclusive*

Los colores de la moqueta, las alfombrillas, los ribetes de cuero y las costuras pueden elegirse libremente entre la oferta de colores Audi exclusive.

| Volantes/elementos de mando

**Volante multifunción deportivo de cuero en diseño de 3 radios con levas de cambio**

Las mismas funciones que el volante multifunción deportivo de cuero en diseño de 3 radios, incluye levas para seleccionar las marchas manualmente en los cambios automáticos.

Volante multifunción deportivo de cuero

en diseño de 3 radios con levas de cambio, calefactable

Las mismas funciones que el volante multifunción

deportivo de cuero en diseño de 3 radios con levas de cambio, y además, aro calefactable.

**Ajuste eléctrico del volante**

Regulable en altura y profundidad, con sistema de entrada y salida automáticas; al pedir asientos delanteros de ajuste eléctrico, además con función de memoria.

| Volantes/elementos de mando

**Aro del volante con elementos de madera, Audi exclusive^{1, 2}**

Para volante multifunción de cuero en diseño de 4 radios con levas de cambio; personalizado con madera (no disponible en madera de Tamo marrón oscuro natural) y cuero Audi exclusive; costuras a elegir individualmente en distintos colores Audi exclusive.

Aro del volante con elementos de madera^{1, 2}

Para volante multifunción de cuero en diseño de 4 radios con levas de cambio; disponible en madera de raíz de nogal marrón oscuro.

Aro del volante de cuero Audi exclusive²

Tapicería del aro del volante disponible en todos los colores Audi exclusive; costura a elegir individualmente entre distintos colores Audi exclusive con diseño de costura específico Audi exclusive.

Mandos de cuero Audi exclusive²

Tapicería del aro del volante, pomo y fuelle de la palanca de cambio disponible en todos los colores Audi exclusive; costura a elegir individualmente entre distintos colores Audi exclusive; diseño de la costura del volante específico Audi exclusive.

Pomo de la palanca de cambio de cuero

Del color elegido para el habitáculo y armonizado con la parte superior del salpicadero.

| Retrovisores

Retrovisores exteriores con intermitentes de tecnología LED integrados

Orientables y calefactables eléctricamente, cristal del espejo convexo, plano o esférico; al pedir asientos delanteros regulables eléctricamente, además función de memoria; carcasa del retrovisor pintada en el color de la carrocería

además a elegir:

escamoteables eléctricamente

incluyen inclinación automática hacia la acera para el espejo del acompañante.

ambos antideslumbrantes automáticos

incluyen inclinación automática hacia la acera para el espejo del acompañante.

escamoteables eléctricamente y ambos antideslumbrantes automáticos

incluyen inclinación automática hacia la acera para el espejo del acompañante.

Mediante la inclinación automática hacia la acera, el retrovisor del acompañante se orienta hacia abajo cuando la marcha atrás está activada, permitiendo al conductor una mejor visión del bordillo.

| Sistema de techo

**Techo de cristal corredizo/abatible**

eléctrico, cristal tintado de seguridad y parasol regulable continuo; incluye deflector de viento integrado, cierre/apertura de confort desde el exterior mediante la llave de contacto.

| Lunas

**Lunas tintadas oscuras (lunas Privacy)**

luneta trasera, lunetas de las puertas y lunetas laterales traseras tintadas oscuras.

Cristal aislante/insonorizante

Mejora de la amortiguación de los ruidos exteriores y protección contra el robo con rotura gracias a dos cristales unidos mediante una lámina de material plástico. El recubrimiento reflectante adicional reduce el calentamiento del habitáculo. Parabrisas con ventana para el aparato de teletac.

Cristal aislante/insonorizante y lunas tintadas oscuras (lunas Privacy)

Parabrisas y lunetas de las puertas delanteras en cristal aislante/insonorizante; luneta trasera, lunetas de las puertas traseras y lunetas laterales traseras tintadas oscuras; parabrisas con ventana para el aparato de teletac.

Parasol enrollable

en la tapa del maletero, enrollable, de tela negra.

| Climatización

**Climatizador automático de confort**

Regula electrónicamente la temperatura, el caudal y la distribución de aire, regulación de la temperatura independiente para conductor y acompañante; ventilación mediante chorro antiescarcha en parabrisas y lunetas laterales; recirculación automática, regulación en función de la altura del sol y filtros combinado y antipolvo fino; con sensor de humedad y reconocimiento de llave; ventilación trasera mediante la consola central.

**Climatizador automático de confort de 4 zonas**

Además del climatizador automático de confort: Climatizador delantero con indicaciones digitales, mando del climatizador adicional con indicación digital para la climatización de la parte trasera con regulación independiente a derecha e izquierda de la temperatura, funcionamiento de los ventiladores y distribución del aire (las funciones de la parte trasera también pueden graduarse desde el climatizador delantero), salidas de aire adicionales en las columnas B, recirculación automática mediante sensor de calidad de aire, aprovechamiento del calor residual, climatización independiente para la zona de los pies, guantera ventilada. Tres estilos de climatización a elegir: suave, medio, intenso.

**Calefacción y ventilación de estacionamiento**

La calefacción de estacionamiento calienta el habitáculo y mantiene las lunas libres de escarcha sin poner en marcha el motor. La ventilación de estacionamiento suministra aire fresco y baja la temperatura del habitáculo. Un control inteligente con temporizador calcula el periodo de utilización de la calefacción optimizando el tiempo de funcionamiento y, en consecuencia el consumo de energía. Mando a distancia independiente con pantalla iluminada; dos modos de calefacción a elegir: "Deshielo" (modo deshielo sólo para las lunetas), "caliente" (modo calentamiento para un precalentamiento adicional del habitáculo).

| Sistemas de cierre

**Llave de confort****Desbloqueo de la tapa del maletero mediante sensores incluido**

Posibilidad de bloquear y desbloquear las puertas y la tapa del maletero sin necesidad de accionar la llave de contacto que se lleva consigo; desbloqueo automático de las puertas al tocar la manecilla de las puertas (todas las manecillas incluyen un listón embellecedor de óptica de aluminio, en combinación con paquete negro Audi exclusive, manecillas en el color de la carrocería), y desbloqueo de la tapa del maletero al accionar el listón de la manecilla situada en la tapa del maletero. Mediante el correspondiente gesto del pie (movimiento de puntapié) debajo del parachoques trasero, la tapa del maletero se levanta automáticamente una vez reconocida la llave de contacto. También es posible abrir por separado la tapa del maletero incluso con el vehículo bloqueado.

Tapa del maletero de apertura y cierre eléctricos

Apertura mediante el pulsador de la llave de contacto, el pulsador del revestimiento de la puerta del conductor o el pulsador Softtouch en el hueco del tirador de la tapa del maletero; en combinación con la llave de confort opcional, que incluye desbloqueo del maletero controlado por sensor, también mediante un gesto correspondiente con el pie (movimiento de patada); cierre mediante el pulsador de la parte interior de la tapa del maletero, el pulsador de la puerta del conductor o mediante la llave de confort opcional (presión continua). En combinación con la llave de confort, y mediante un pulsador adicional situado en la parte interior de la tapa del maletero, puede cerrarse la tapa del maletero bloqueando al mismo tiempo el automóvil. Incluye cierre asistido y ángulo de apertura de la tapa del maletero programable.

Cierre asistido para las puertas

si las puertas no han encajado completamente en la cerradura, tira de ellas hasta cerrarlas.

Mando a distancia universal (HomeLink)

Mando a distancia programable para abrir muchas puertas de garaje y otras puertas exteriores mediante el pulsador integrado en el módulo del techo interior; posibilidad de controlar los sistemas de seguridad e iluminación; búsqueda de reconocimiento de código y asistencia de instalación mediante el MMI Navigation plus. Para mayor información, consulte su Servicio Oficial Audi o consulte en www.eurohomelink.com.

Alarma antirrobo

Vigila las puertas, la tapa del maletero y la del capó; incluye protección antirremolcado mediante sensor del ángulo de inclinación desconectable y bocina independiente de la tensión de a bordo; con seguro Safe: impide abrir las puertas desde el interior en cuanto el automóvil queda cerrado mediante la llave con control remoto.

Preinstalación para asistente de localización

Preinstalación para conectar un asistente de localización (disponible en Accesorios Originales Audi), que permite localizar y seguir la pista del automóvil sustraído.

| Compartimentos/Transporte

Compartimentos portaobjetos

Compartimento portaobjetos en el revestimiento de las puertas delantera y trasera, por ejemplo, para botellas de hasta 1 litro, red portaobjetos en el dorso de los respaldos de los asientos delanteros, compartimento debajo de los asientos delanteros (con asiento normal delantero); guantera en el lado del acompañante, cierre con llave, de gran volumen, iluminada, con soporte para utensilios de escritura; dos posavasos en la consola central.

Paquete portaobjetos

Dos posavasos en la consola central trasera, red de maletero para fijar en las armellas de amarre del suelo del maletero, toma de corriente de 12 voltios adicional en la parte trasera.

Preinstalación para enganche de remolque

Consta de preinstalación de la unidad de control y una refrigeración del motor mejorada. El set para el postequipamiento está disponible en Accesorios Originales Audi.

Enganche de remolque

Orientable mecánicamente, barra y cabeza esférica realizadas en acero forjado; se maneja mediante una rueda manual situada en el maletero, con luz testigo de control en el maletero e indicación en el cuadro de instrumentos para controlar de un modo seguro el bloqueo; incluye estabilizador de tensión mediante el programa electrónico de estabilización (ESC). La toma de corriente del sistema orientable permite, durante la marcha, alimentar en continuo aparatos eléctricos tanto en el remolque como en el vehículo.

**Maletero**

De gran volumen, con gran amplitud de carga; incluye red lateral en el lado derecho del maletero; 4 armellas de amarre en el suelo del maletero; con toma de corriente de 12 voltios en el revestimiento lateral derecho y ganchos para bolsas a derecha e izquierda del maletero; cubremaletero.

**Dispositivo de carga con bolsa para esquís/snowboards**

Para transportar de un modo práctico objetos largos, por ejemplo, hasta 4 pares de esquís o 2 snowboards; bolsa para esquís o snowboards extraíble que se fija mediante correa.

Alfombrilla reversible

para cubrir el suelo del maletero, incluso con el respaldo de la banqueta trasera abatida; una cara de Velours y otra de goma.

Versión no fumadores

En lugar de encendedores, un compartimento delante y una toma de corriente de 12 voltios detrás.

**Sistema de información al conductor con pantalla de color**

Indicaciones de las informaciones del sistema de información al conductor en una pantalla de color de 7" y alta resolución para mejorar la visión y la precisión; indicaciones adicionales de la información del sistema de asistencia, el reproductor audiovisual utilizado, la temperatura exterior y otros contenidos del sistema MMI como – en caso de que se haya pedido – navegación, asistente de visión nocturna y menú del teléfono.

| MMI®/Navigation

**MMI® Navigation**

- Con datos de navegación (tarjeta SD)¹
- Pantalla de color escamoteable de 6,5" con representación de mapas de gran calidad y numerosas y detalladas posibilidades de información.
- Guía de ruta dinámica con TMC (siempre que esté disponible)
- Control por voz (introducción de palabra completa)
- Indicador adicional en forma de flecha en el sistema de información al conductor
- MMI Radio plus
- Reproductor de CD y 2 lectores de tarjeta SDHC (32 GB), ambos aptos para MP3, WMA y AAC
- Audi music interface para conectar reproductores audiovisuales portátiles, por ejemplo, un iPod de Apple, un iPhone de Apple (funcionalidad musical), así como memorias con conector USB y reproductores de MP3 (solo pueden utilizarse mediante unos cables adaptadores especiales de Accesorios Originales Audi)
- Instalación básica manos libres "Bluetooth" para teléfono móvil para llamar en manos libres y Audiostreaming
- Audi sound system

**MMI® Navigation plus con MMI touch**

- Sistema de navegación¹ actualización de mapas incluida²
- Pantalla de color escamoteable eléctricamente de 8" y alta resolución
- Representación de mapas en 3D con indicaciones de muchos lugares de interés turístico y maquetas de las ciudades.
- Información de ruta detallada: Avance de mapas, elección de rutas alternativas, búsqueda de puntos de interés, recomendación de carril, salidas de autopistas, mapas detallados de cruces, etc.
- MMI touch: campo de introducción sensible al tacto para proporcionar un manejo intuitivo y rápido, por ejemplo, mediante reconocimiento de la escritura y el libre movimiento y el zoom de los mapas.
- Sistema de control por voz con introducción de dirección mediante palabra completa en una frase
- Acceso al control por voz del smartphone
- Sistema de información al conductor con pantalla de color de 7", incluye indicaciones de los mapas de navegación
- Guía de ruta dinámica con TMCpro (en combinación con Audi connect: información sobre el tráfico online), lectura en voz alta de los avisos de tráfico e indicación de rutas alternativas
- Asistencia al automóvil basada en datos de navegación e indicación de límite de velocidad
- Información sobre el país: Información sobre límites de velocidad en vigor, obligación de distintivos, etc., al cruzar la frontera.
- Destinos especiales myAudi: importar en el automóvil la lista de puntos de interés (POI) personal a través del portal myAudi
- MMI Radio plus
- Audi sound system
- Memoria flash para música (10 GB)
- Reproductor de DVD (apto para MP3, WMA, AAC y MPEG-4), apto también para CDs de música y DVDs de video
- 2 lectores de tarjeta SDXC
- Audi music interface para conectar reproductores audiovisuales portátiles mediante interfaz USB (incluye suministro de energía eléctrica/función de carga) o Wi-Fi.
- Instalación básica manos libres "Bluetooth" para teléfono móvil para llamar en manos libres y Audiostreaming
- Visualización de e-mails y mensajes del teléfono móvil en las lenguas elegidas, incluida función de lectura en voz alta.³
- Utilización de los servicios ofrecidos por Audi connect⁴

| Entertainment

MMI® Radio plus

- Concepto de manejo MMI, consta de pantalla de color de 6,5 pulgadas que emerge eléctricamente, mando MMI independiente y menú Car.
- Sistema de información al conductor
- Reproductor de CD y 2 lectores de tarjeta SDHC (32 GB), ambos aptos para MP3, WMA y AAC
- Audi music interface para conectar reproductores audiovisuales portátiles, por ejemplo, un iPod de Apple, un iPhone de Apple (funcionalidad musical), así como memorias con conector USB y reproductores de MP3 (solo pueden utilizarse mediante unos cables adaptadores especiales de Accesorios Originales Audi)
- Equipo de radio con antenas Diversity, función de memoria TP (almacenamiento automático de las noticias de tráfico durante la marcha)
- Control por voz
- Instalación básica manos libres "Bluetooth" para teléfono móvil para llamar en manos libres y Audiostreaming
- Audi sound system

Recepción de radio digital

Además de las emisoras analógicas, sintoniza las emisoras de radio digitales⁵ según el estándar DAB, incluye DAB+ y DMB Audio; indicación de información adicional de acompañamiento del programa (por ejemplo, artista, título, en función de la disponibilidad del emisor de radio correspondiente), así como información adicional en forma de imágenes (por ej., Cover e información meteorológica).

Receptor de TV digital

Recepción de los canales de televisión digitales en abierto⁵ (estándar DVB-T y DVB-T2 con codificación de vídeo MPEG-2 o MPEG-4), así como emisores de audio DVB-T; indicaciones de información de acompañamiento del programa como teletexto, subtítulo y guía electrónica de programas (EPG); búsqueda de emisoras automática; conexión AV-IN externa mediante cable adaptador; no es posible reproducir imágenes durante la marcha.

Set de cables adaptadores para el Audi music interface

Consta de 2 cables de conexión para conectar un iPod/iPhone de Apple con conector Dock (por ej., iPhone 4), así como memorias de datos/reproductores audiovisuales⁶ con conexión USB (tipo A); en Accesorios Originales Audi están disponibles otros cables adaptadores.

Set de cables adaptadores plus para el Audi music interface

Además del set de cables adaptadores para el Audi music interface, en combinación con un iPhone de Apple así con los iPod de Apple de última generación⁶ – en función del aparato utilizado –, son posibles la representación de Cover Arts y funciones de vídeo.

**Audi sound system**

Sonido contundente mediante amplificador de 6 canales y una potencia total de 180 vatios así como 10 altavoces incluido Centerspeaker y Subwoofer.

Reproductor de CD con cargador

para 6 CDs (apto para MP3 y WMA); situado en la guantera protegida contra sacudidas; se maneja mediante el MMI

Reproductor de DVD/CD

para 6 DVDs o CDs; reproduce CDs de audio y DVDs de vídeo; situado en la guantera protegida contra sacudidas; se maneja mediante el MMI

**Bose Surround Sound**

Impresionante reproducción Surround Sound (sonido envolvente) mediante amplificador de 12 canales con una potencia total de más de 600 vatios y 14 altavoces, incluye un altavoz central y un subwoofer; regulación del volumen en función de la velocidad mediante AudioPilot® y, en combinación con MMI Navigation plus con MMI touch, reproducción 5.1 Surround Sound; reproducción de bajos potente y precisa, sonido realista con colorido de sonido y ambiente naturales para conseguir una experiencia de sonido excelente.

**Bang & Olufsen Advanced Sound System**

Fascinante sonido envolvente "Surround Sound" con 15 altavoces, incluidos altavoz central y Subwoofer. El eficiente amplificador DSP de 15 canales totalmente digital con amplificadores de emisión ICE-power para reproductor de bajos y subwoofer genera una potencia total de más de 1.200 vatios. Posibilidad de reproducción 5.1 Surround Sound. Cubierta de los altavoces de aluminio pulido y lentes acústicas extensibles automáticamente para que cada detalle del sonido llegue con un despliegue excelente y la máxima fidelidad a todos los asientos; con regulación del volumen en función de la velocidad. Mediante las carcasas de los altavoces encastradas, la función Privacy reduce al mínimo las radiaciones acústicas del sistema de sonido hacia el exterior del vehículo y permite, por ejemplo, la confidencialidad al telefonar.

Preinstalación para pantallas multimedia traseras

Consta de precableado y fijaciones para los soportes en los respaldos de los asientos de conductor y acompañante. Las pantallas multimedia traseras que se adaptan a esta preinstalación (monitor de 9" con reproductor de DVD integrado) y su soporte o un adaptador para iPad de Apple están disponibles en Accesorios Originales Audi y son del tipo Plug-and-Play (véase también página 97).

¹ Los datos de navegación no están disponibles para algunos países o regiones. Si desea mayor información, diríjase a su Servicio Oficial Audi local. ² La versión de mapas suministrada puede actualizarse gratuitamente mediante las

⁵ primeras actualizaciones de navegación que aparecen con frecuencia semestral. Los actuales datos de navegación pueden descargarse en la plataforma myAudi accesible a través de my.audi.com y pueden instalarse en el automóvil mediante tarjeta SD. En combinación con Audi connect, la actualización online puede realizarse en el automóvil. Además, pueden instalarse los nuevos datos de navegación en un Servicio Oficial Audi, lo que generará unos costes adicionales. ³ imprescindible: El teléfono móvil debe disponer de Bluetooth-Profil MAP (Message Access Profile). Para información sobre teléfonos móviles compatibles, consulte a su Servicio Oficial Audi o en www.audi.com/bluetooth.

⁴ Requiere el equipamiento opcional Audi connect. ⁵ La recepción depende de la disponibilidad de la red digital local. ⁶ Para mayor información sobre reproductores audiovisuales compatibles, diríjase a su Servicio Oficial Audi o consulte www.audi.com/mp3.

| Comunicación

Audi connect

Cómoda conexión de su automóvil a Internet para utilizar el Audi connect mediante un módulo de techo integrado con asistencia LTE-/UMTS¹. Hay un lector de tarjetas SIM en la visera del MMI Navigation plus con MMI touch.

En su modelo están disponibles los siguientes servicios basados en Audi connect:

Comunicación

- Acceso al control por voz del smartphone²
- Punto de acceso Wi-Fi
- Mensajes (SMS)
- Acceso a Facebook
- Acceso a Twitter

Movilidad y navegación

- Actualización de mapas online³
- Búsqueda de puntos de interés (POI)
- Información sobre el tráfico online
- Navegación con Google Earth™⁴ y Google Street View™⁴*
- Introducción del destino mediante myAudi o Google Maps™⁴
- Navegación mediante Picturebook (álbum de fotos)
- Información de vuelos
- Información de trenes
- Precios de carburante
- Información sobre aparcamientos

Infotainment

- Información meteorológica
- Online Media Streaming⁵
- Noticias online (personalizadas)
- City Events
- Información sobre viajes

En combinación con el equipamiento Audi phone box, disponible de modo opcional, el Audi connect incluye una función de teléfono para automóvil mediante slot de tarjeta SIM o SAP-Profile.

La utilización de los servicios basados en Audi connect sólo es posible con los equipamientos opcionales MMI Navigation plus con MMI touch y Audi connect. Además, se necesita una tarjeta SIM con opción de datos y, para utilizar el LTE, también con opción LTE¹. Los servicios sólo pueden utilizarse mediante un contrato de telefonía móvil ya disponible o un contrato independiente, y sólo dentro de la cobertura de la red de móvil. Recibir bloques de datos a través de Internet puede generar costes adicionales, en función de la tarifa de móvil y especialmente si se utiliza desde el extranjero. Debido al elevado volumen de datos, se recomienda encarecidamente un contrato de telefonía con tarifa plana para datos.

La disponibilidad de los servicios basados en Audi connect depende de cada país. Los servicios estarán disponibles como mínimo durante un año a partir de la entrega del vehículo. Pasados 24 meses a partir de la fecha de entrega del vehículo, la vigencia de los servicios de Audi connect puede renovarse una vez, para una duración de 12 meses, sin coste alguno. Su Servicio Oficial Audi tendrá mucho gusto en informarle sobre los costes de ampliación una vez terminado dicho período. Según el modelo de automóvil, Audi connect permite acceder a los servicios Facebook, Google y Twitter. No puede garantizarse que la disponibilidad sea continua, ya que esta es responsabilidad de Facebook, Google y Twitter respectivamente.

Si desea mayor información sobre Audi connect, consulte www.audi.com/connect o a su Servicio Oficial Audi; para información sobre las tarifas de utilización, consulte a su proveedor de telefonía móvil.



Audi phone box⁶

Permite llamar por teléfono en el interior del automóvil con mejor calidad de recepción; posibilidad de cargar el teléfono móvil colocándolo en el compartimento de la consola central delantera previsto para ello; dispositivo de manos libres y control por voz (teléfono); mínima radiación SAR en el habitáculo gracias a la conexión con la antena del automóvil. Se maneja a través de los sistemas de radio/navegación o un volante multifunción de cuero; posibilidad de carga mediante conexión USB.

Instalación básica manos libres “Bluetooth” para teléfono móvil

Permite hablar libremente en el automóvil mediante micrófono y – en función del teléfono móvil y la compatibilidad⁶ – Bluetooth-Audiostreaming. Los teléfonos móviles que dispongan de Bluetooth pueden conectarse al automóvil mediante esta interfaz. Componente del MMI Navigation plus con MMI touch.

| Sistemas de asistencia



Audi parking system plus⁷

Facilita el aparcamiento y las maniobras hacia delante y hacia atrás mediante señales ópticas y acústicas. Indicaciones en la pantalla del MMI; medición mediante sensores de ultrasonidos, integrados discretamente en el parachoques; además, y como opción, puede pedirse con cámara de marcha atrás o cámara frontal y de marcha atrás; se activa al conectar la marcha atrás o mediante un botón de la consola central.



Asistente de aparcamiento con visualización del entorno⁷

mediante medición por sensores de ultrasonidos, busca las plazas de aparcamiento adecuadas a lo largo de la calzada, calcula el recorrido de entrada y salida ideales de la plaza de aparcamiento y completa el funcionamiento de guiado de modo casi autónomo. Para las plazas de aparcamiento transversales, calcula el recorrido de entrada ideal, y para las plazas de aparcamiento longitudinales, los recorridos de entrada y salida ideales. El conductor sólo tiene que dar gas y frenar y supervisar las maniobras de aparcamiento. La indicación del entorno avisa, en función del ángulo del volante, de la presencia de obstáculos laterales. Además y como opción, puede pedirse con cámara de marcha atrás o cámara frontal y de marcha atrás; en ambos casos, se activa al conectar la marcha atrás o mediante un botón de la consola central.



Cámara de marcha atrás⁷

Representación gráfica de la zona posterior del vehículo en la pantalla del MMI, con modo de indicación dinámica para la trayectoria calculada en función del ángulo de dirección. Incluye líneas auxiliares y de guía así como representación de los puntos de viraje al estacionar en paralelo. La cámara de marcha atrás integrada discretamente en el asidero de la tapa del maletero; se activa al conectar la marcha atrás o mediante un botón de la consola central.

Cámara frontal y de marcha atrás⁷

Representación del área anterior y posterior al vehículo en la pantalla del MMI, para la cámara de marcha atrás, con elementos de indicación dinámica para el carril calculado según el ángulo del volante, incluye líneas auxiliares y de guía y representación de los puntos de giro en maniobras de aparcamiento largas; la cámara trasera está discretamente integrada en el tirador de la tapa del maletero, modos de indicación adicionales para delante laterales derecho e izquierdo y para detrás laterales derecho e izquierdo para salir de un modo seguro de plazas de aparcamiento, garajes y párquines estrechos; se activa al conectar la marcha atrás o mediante un pulsador de la consola central.

Asistente de arranque en pendiente⁷

Mantiene firme el vehículo después de las paradas al circular por carretera en las cuestas habituales.

El sistema se activa pulsando un botón y permite al conductor arrancar cómodamente.

Control automático de la velocidad⁷

Mantiene constante cualquier velocidad deseada a partir de 30 km/h y hasta 250 km/h aprox., en la medida en que lo permita la potencia o el efecto de frenado del motor; se controla mediante palanca de mando independiente; indicación de la velocidad seleccionada en el sistema de información al conductor.

Audi pre sense basic⁷

Dirige automáticamente, en caso necesario, las medidas oportunas para la protección preventiva de los pasajeros; entre otras: Estiramiento de los cinturones, activación de los intermitentes de emergencia y cierre del techo panorámico/corredizo (si se ha pedido) y de las ventanas; analiza las situaciones de marcha mediante la interconexión de los distintos sistemas del automóvil.



Control de crucero adaptativo con función Stop&Go incluido Audi pre sense front⁷

Con ayuda de un sensor de radar, reconoce los vehículos que circulan por delante. Mediante la intervención de los frenos y la aceleración, en el rango de velocidades entre 0 y 250 km/h, mantiene constante la distancia. Cuatro niveles de distancia y distintos modos de conducción a ajustar individualmente (efficiency, comfort, dynamic y auto). Incluye Audi pre sense front: El asistente de frenado ampliado avisa al conductor en caso de una colisión inminente con el vehículo que circula por delante. En caso necesario, puede iniciar una frenada parcial o intensificar la frenada del conductor. Además, la velocidad se reduce hasta un valor inferior a 30 km/h, ante el peligro de colisión con un vehículo detenido o en marcha, a fin de reducir la gravedad de la colisión o, en su caso, evitarla. El control de crucero adaptativo se maneja mediante una palanca independiente. El Audi pre sense front puede desactivarse mediante el menú Car-MMI.

¹ Su Servicio oficial Audi le informará sobre la disponibilidad y la instalación de la asistencia LTE. ² Es necesario disponer de la MMI Navigation plus con MMI touch opcional incluido sistema de control por voz, instalación básica manos libres “Bluetooth” para teléfono móvil y volante multifunción de cuero. ³ La versión de mapas suministrada puede actualizarse gratuitamente mediante las 5 primeras actualizaciones de navegación que aparecen con frecuencia semestral. Los actuales datos de navegación pueden descargarse en la plataforma myAudi accesible a través de www.audi.com/myAudi, y pueden instalarse en el automóvil mediante tarjeta SD. En combinación con Audi connect, la actualización online puede realizarse en el automóvil. Además, pueden instalarse los nuevos datos de navegación en un Servicio Oficial Audi, lo que generará unos costes adicionales. ⁴ Google y el logo de Google son marcas registradas de Google Inc. ⁵ Consulte a su Servicio Oficial Audi a partir de qué fecha exactamente estará disponible. La disponibilidad varía en función del país. Para utilizarlo se necesita, en general, una cuenta en un servicio Streaming multimedia, lo que podría causar gastos adicionales. ⁶ Para información sobre teléfonos móviles compatibles, consulte a su Servicio Oficial Audi o en www.audi.com/bluetooth. ⁷ Por favor, téngalo en cuenta: los sistemas sólo trabajan dentro de sus propios límites. Asisten al conductor en todas las operaciones propias de la conducción. La responsabilidad y la atención imprescindible para realizar las operaciones necesarias para la conducción siguen siendo tarea del conductor.

| Sistemas de asistencia

**Audi side assist con Audi pre sense rear incluido¹**

Avisa, mediante una indicación luminosa LED en el retrovisor exterior correspondiente, si detecta una situación peligrosa para realizar un cambio de carril. Dos sensores de radar detectan los vehículos que se acercan por detrás y miden la distancia respecto a estos y la diferencia de velocidad. El asistente de cambio de carril actúa a velocidades a partir de 30 km/h.

Para detectar una posible colisión por alcance, el Audi pre sense rear utiliza, además del Audi pre sense basic, el análisis sensorial posterior del Audi side assist. Se activa mediante un pulsador situado en el triángulo de espejo.

Paquete de asistencia incluido Audi pre sense plus¹

Combina los siguientes sistemas de asistencia:

- Audi parking system plus
- Audi active lane assist
- Audi side assist
- Control de crucero adaptativo con función Stop&Go
- Audi pre sense front
- Audi pre sense rear

Además, mediante el Audi pre sense plus, las últimas funciones mencionadas se amplían hasta proporcionar una deceleración completa. Los sistemas del paquete de asistencia se complementan y asisten mutuamente. Las instrucciones para activarlos y ajustarlos se encuentran en la descripción del sistema de asistencia correspondiente.

**Audi active lane assist¹**

Ayuda a mantenerse en su carril mediante una suave intervención correctora de la dirección. El asistente de mantenimiento de carril se activa cuando el conductor está a punto de pisar la línea de la calzada detectada, sin haber activado los intermitentes. El asistente de cambio de carril actúa a velocidades a partir de 60 km/h. Si el conductor lo desea, se produce también una vibración del volante; indicación adicional en el Head-up display opcional; se activa mediante el botón situado en la palanca del intermitente.

En combinación con el Audi side assist incluido Audi pre sense rear, se produce además una perceptible intervención del volante antes de abandonar el carril en caso de que, debido a un automóvil que se aproxima desde atrás, se detecte que un cambio de carril podría ser peligroso. Esta intervención del volante se produce incluso cuando se hayan activado los intermitentes, siempre que ambos sistemas estén activados y preparados.

**Head-up display**

Cuando se le solicita, proyecta en el parabrisas, en el campo de visión directo del conductor, información importante para la conducción procedente de los sistemas de asistencia. El Head-up, regulable en altura; permite graduar el contraste, indicaciones en varios colores sin necesidad de desviar demasiado la vista.

**Asistente de visión nocturna¹**

Asiste al conductor en los trayectos nocturnos mostrándole una imagen térmica del entorno. Las personas y los animales salvajes de mayor tamaño se marcan en amarillo en la pantalla del sistema de información al conductor. Si, por su movimiento o posición, se detecta una posibilidad de peligro, la marcación cambia al rojo, aparece un triángulo de emergencia y suena una señal de aviso.

Además, en combinación con cualquiera de los siguientes sistemas de iluminación, la persona se iluminará mediante tres cortos destellos consecutivos de los faros (luz de marcación):

- Faros de tecnología LED en combinación con asistente de luces largas
- Faros de tecnología Audi Matrix LED

Indicación de advertencia adicional en el Head-up display opcional; se activa mediante un pulsador situado junto al interruptor de la luz.

**Control automático de velocidad basado en los datos de la cámara^{1, 2}**

Reconocimiento e indicación de los límites de velocidad, incluye indicación de la velocidad temporal; evaluación en función de la situación en ambientes húmedos, los límites de velocidad según la hora del día y el funcionamiento del remolque³; mediante el Audi connect, a partir de los datos de navegación pueden mostrarse los límites de velocidad no detectados por la cámara; indicación adicional en el Head-up display opcional. El sistema tiene un carácter puramente informativo, y no realiza ningún tipo de intervención o advertencia al exceder la velocidad indicada.

| Dinámica de marcha/frenos

**Audi drive select**

Regulación de la característica del vehículo en los modos disponibles – auto, comfort, dynamic y efficiency – y también de modo individual mediante el ajuste de la asistencia de dirección, las curvas características del acelerador o el cambio de marchas y otros equipamientos opcionales. El modo efficiency aplica en determinados sistemas una configuración básica que mejora el consumo de combustible.

Tren de rodaje deportivo

Un contacto más directo con la calzada y un comportamiento más deportivo en comparación con el tren de rodaje dinámico de serie gracias a un reglaje más rígido de la suspensión y la amortiguación.

Tren de rodaje deportivo S line

Ajuste más dinámico del tren de rodaje y altura rebajada en 10 mm respecto al tren de rodaje deportivo o 20 mm respecto al tren de rodaje dinámico de serie.

Suspensión neumática adaptativa

Regulación automática del nivel del automóvil y de la amortiguación mediante suspensión neumática de regulación electrónica con sistema de amortiguación adaptativa gradual en las cuatro ruedas; incluye regulación del nivel del automóvil y función de elevación manual; regulación en distintos modos mediante el Audi drive select; el nivel del automóvil se rebaja hasta 20 mm según el modo.

| Dinámica de marcha/frenos



quattro® con diferencial deportivo

El diferencial deportivo de regulación electrónica distribuye las fuerzas de tracción de un modo variable entre las ruedas traseras proporcionando un impresionante potencial de aceleración en las curvas y una estabilización del automóvil cuando se producen movimientos de la carga. Además, hace posible una conducción más ágil así como un comportamiento preciso con un mínimo esfuerzo de la dirección.

quattro®

Tracción integral permanente con diferencial central autobloqueante y distribución del par motor asimétrica y dinámica así como regulación selectiva del par en función de la rueda y bloqueo electrónico del diferencial (EDS) en todas las ruedas motrices; emblema quattro en la Audi Singleframe, la tapa del maletero y en el lado del acompañante del salpicadero

Dirección dinámica

Aumenta el confort y la dinámica de marcha mediante una regulación dinámica de la dirección en función del tipo de marcha actual, por ejemplo, en un recorrido sinuoso, al cambiar de carril o al aparcar. Además de la adaptación del esfuerzo de dirección, se realiza también una adaptación del ángulo de dirección (transmisión); también colabora en dar estabilidad al vehículo mediante el ESC.



Frenos cerámicos¹

Sistema de frenos de alto rendimiento de 19 pulgadas con discos de freno cerámicos reforzados con fibra de carbono y pinzas portapastillas ultrabrillantes en color antracita con inscripción “Audi ceramic”; inscripción trasera sobre panel de diseño; discos de freno autoventilados y perforados con conductos de ventilación especialmente desarrollados.

S tronic®

Cambio de 7 marchas con doble embrague y accionamiento electrohidráulico que permite unos tiempos de cambio más cortos y un cambio casi sin interrupción de la tracción. Incluye el modo marcha libre en el modo efficiency: Al soltar el acelerador se abre el sistema de tracción y el motor se sitúa automáticamente en punto muerto. Con cambio de marchas automático, el conductor puede elegir entre dos programas: D (Drive) y S (Sport). El S tronic puede manejarse de modo manual mediante la palanca de cambio o las levas de cambio opcionales situadas detrás del volante.

tiptronic

Cambio automático de 8 marchas con programa de cambio dinámico (DSP) y programa deportivo; de forma opcional, uso manual mediante levas de cambio del volante multifunción de cuero o accionando la palanca de cambio.

| Técnica/seguridad

Carrocería galvanizada

Construcción ligera híbrida de aluminio; totalmente galvanizada en las zonas con peligro de corrosión, autoportante, unida a los bajos por soldadura, frontal y techo con zonas de absorción de impactos definidas. (12 años de garantía contra corrosión).

Control electrónico de estabilización (ESC) con bloqueo transversal electrónico

Dicha función distribuye los momentos de tracción en función de la situación de marcha mediante una intervención de frenado selectiva. En los trayectos sinuosos, el bloqueo transversal electrónico proporciona un comportamiento de marcha más preciso y neutro sin subvirajes. Tracción y dinámica en curvas mejoradas.

Sistema de recuperación

Permite ahorrar carburante gracias al aprovechamiento de la energía de frenado; la energía cinética se transforma en energía eléctrica utilizable mediante el aumento de la tensión del alternador durante una fase propulsada o una fase de frenado, de modo que en la siguiente fase de aceleración el generador se verá menos solicitado.

Sistema start-stop

Ayuda a disminuir el consumo de combustible y las emisiones de CO₂ desconectando el motor en periodos de parada, por ejemplo, en los semáforos. Para volver a arrancar, basta con soltar el pedal de freno. Puede desactivarse en cualquier momento mediante un pulsador.

Airbag laterales traseros

como complemento de los airbag laterales delanteros y el sistema de airbag de cabeza.

Cinturones de seguridad carmesi²

Cinturones de seguridad Audi exclusive²

El color de la tira del cinturón puede elegirse libremente entre los colores Audi exclusive.

TDI clean diesel Audi

Además del equipamiento de serie con catalizador de oxidación y filtro de partículas diésel, los modelos con TDI clean diesel tienen unas emisiones de escape reducidas gracias a un novedoso sistema de tratamiento de los gases de escape y con ello cumplen la norma de emisiones EU6, que estará vigente a partir de septiembre de 2014. Esta tecnología permite reducir notablemente los óxidos de nitrógeno mediante la inyección de pequeñas cantidades del aditivo biodegradable AdBlue®³ en el flujo de gases de escape y en el catalizador de óxidos de nitrógeno (catalizador DeNOx) que disocia el óxido de nitrógeno en nitrógeno y agua. La pantalla del cuadro de mandos indica cuándo hay que volver a llenar el depósito de AdBlue independiente. Se recomienda llenar el depósito AdBlue en un Servicio Oficial Audi.

Anclaje ISOFIX para asientos infantiles y Top Tether para asientos traseros exteriores

Dispositivo homologado para sujetar de un modo práctico los asientos infantiles con anclaje ISOFIX; incluye punto de sujeción adicional (Top Tether).

Encontrará los asientos infantiles recomendados en su Servicio Oficial Audi.

Anclaje ISOFIX para asientos infantiles en el asiento del acompañante

Con función de desactivación del airbag del acompañante, incluye seguro par niños eléctrico independiente en las puertas traseras.

| Garantía adicional Audi

Garantía adicional Audi

La garantía adicional Audi ofrece alargar la protección contra un gran número de riesgos y un control de costes cuando vence la primera garantía de 2 años del fabricante. Esta garantía se contrata directa y exclusivamente al comprar un vehículo nuevo. Existen 9 combinaciones de duración de la garantía y kilometraje total a elegir. Si desea mayor información, diríjase a su Servicio Oficial Audi.

¹ Por favor, consulte las características de los frenos cerámicos en el web Audi de su país o en su Servicio Oficial Audi. ² Una oferta de quattro GmbH. ³ Marca registrada de la Verband der Automobilindustrie (VDA) (Asociación de la industria automovilística alemana).

Accesorios Originales Audi. Tan personal como su propia vida.

El Audi A7 Sportback. Unas formas dinámicas combinadas con una elegancia deportiva. Para expresar su carácter en todo momento. Y después, para fascinar cada vez más. Entre otras cosas, porque su Audi A7 Sportback está preparado para muchas exigencias personales, de la A a la Z. Gracias a Accesorios Originales Audi: unos productos que inspiran continuamente nuevos destinos. Y cada día, vuelven a cumplir nuestra promesa de calidad. Saque partido de unas soluciones a medida que convencen por su diseño y funcionalidad. Porque la creatividad en el momento de desarrollarlos y los elevados estándares durante la producción, así como el gran número de tests de control, son tan decisivos a la hora de crear los Accesorios Originales Audi como cada uno de los automóviles Audi. Descubra cuáles de las ideas hechas a medida de Accesorios Originales Audi pueden armonizar con su estilo de vida. Aquí encontrará unos cuantos ejemplos destacados; si desea mayor información sobre la gama completa, consulte a su Servicio Oficial Audi.



Para mayor información, consulte el Catálogo de Accesorios del Audi A7, en www.audi.com o en su Servicio Oficial Audi.

Baúl para esquís y equipaje (405 l)

Nuevo diseño Audi con aerodinámica mejorada gracias a una estética deportiva y plana. Baúl de techo de color gris platino con franjas laterales negras y aros Audi cromados; un look excelente y sin remaches. Se cierra con llave y puede abrirse por ambos lados para cargar y descargar con comodidad. Su asidero interior permite sujetar el baúl. Sistema de fijación rápido con límite del momento par incluido. Permite transportar esquís de hasta 1,90 m de largo. Su posición avanzada posibilita un mejor acceso al baúl. Carga máxima admitida: 75 kg.



Llanta de aleación de aluminio en diseño de 5 brazos "Parabol", torneado brillante¹, antracita
Un diseño extraordinario que armoniza a la perfección con su Audi A7. Con brazos torneados brillantes, en las dimensiones 9 J x 20. Para neumáticos tamaño 265/30 R 20².

Actualización de navegación (sin imagen)

Material cartográfico con contenidos ampliados, por ejemplo, carreteras, puntos de interés y restaurantes nuevos. Proporciona mayor confort y una experiencia de conducción más distendida. Nuestro consejo: Incorpore la actualización a su automóvil en su próxima visita al Servicio Oficial. Si desea mayor información, diríjase a su Servicio Oficial Audi.

Asistente de localización Audi plus (sin imagen)

Permite la localización y el seguimiento de un automóvil sustraído en 27 países europeos mediante una técnica GPS/GSM. Con reconocimiento automático del conductor y dificultamiento de reencendido inteligente. Si desea mayor información, diríjase a su concesionario Audi.

Reposapiés y tapas de pedal de acero (sin imagen)

Muy brillante y al mismo tiempo práctico: Las tapas de pedal están realizadas en acero cepillado. El recubrimiento de caucho en la parte superior proporciona más adherencia. Disponible para cambios de marchas automáticos y manuales.

¹ Consulte las características de las llantas en la página 100.

² Los datos sobre las características técnicas de los neumáticos se encuentran en la página 101.



Portabicicletas para enganche de remolque

Portabicicletas (también adecuado para bicicletas eléctricas) para 2 bicicletas con una capacidad de carga máxima de 60 kg.³ Las bicicletas quedan bloqueadas en el soporte y en el portabicicletas del vehículo independientemente con la misma llave. Los soportes móviles de las ruedas ofrecen una sujeción segura. Libre acceso al maletero mediante un práctico mecanismo de plegado. El portabicicletas se pliega fácilmente y puede guardarse en la funda que se entrega conjuntamente, ahorrando mucho espacio. De modo opcional, está disponible una ampliación para una tercera bicicleta.

Audi Entertainment mobile

Las pantallas multimedia traseras de segunda generación tienen 9 pulgadas y llevan un reproductor de DVD integrado; se colocan en el dorso del respaldo de los asientos delanteros. Excelente calidad de imagen gracias a su pantalla digital de alta resolución, gran número de funciones y posibilidad de conectar distintos complementos, por ejemplo, los auriculares Bluetooth disponibles por separado. Gracias a los nuevos soportes para terminales móviles, son muy fáciles de sujetar, pudiéndose utilizar incluso fuera del automóvil.



³ Por favor, tenga en cuenta la información del manual del automóvil a propósito de la carga máxima en apoyo y el peso total admitido de su vehículo.

Los valores de consumo de combustible y emisiones de CO₂, así como las clases de eficiencia se encuentran a partir de la pág. 98.

Modelo	A7 Sportback 2.0 TFSI 252 CV (185 kW)	A7 Sportback 3.0 TFSI quattro 333 CV (245 kW)
Tipo de motor	Motor de gasolina de 4 cilindros en línea, con inyección directa Audi valvelift system	Motor de gasolina de 6 cilindros en V, con inyección directa.
Cilindrada, cm³ (válvulas por cilindro)	1.984 (4)	2.995 (4)
Potencia máx. ³ , CV (kW)/rpm	252 CV (185 kW) /4.900–5.900	330 CV (245 kW) /5.300–6.500
Par motor máximo, Nm/ rpm	370/1.600–4.700	440/2.900–5.300
Transmisión/Llantas		
Tipo de tracción	Delantera	quattro®
Tipo de cambio	S-tronic 7 velocidades	S tronic 7 velocidades
Llantas	Llantas de aleación 8,5 J x 18	Llantas de aleación 8,5 J x 18
Neumáticos	255/45 R 18²	255/45 R 18²
Peso/Volumen		
Peso en vacío³, kg	1.730	1.885
Peso máximo admisible, kg	2.265	2.420
Carga en baca/apoyo admisible, kg	100/85	100/85
Carga admisible de remolque³, kg sin freno	750	750
con pendiente del 12 %	1.600	2.100
con pendiente del 8 %	1.800	2.100
Capacidad aprox. del depósito, l	65	65
Prestaciones de marcha/Consumo⁵		
Velocidad máxima, km/h	250	250⁶
Aceleración 0–100 km/h, s	6,9	5,3
Tipo de combustible	Super sin azufre 95 RON⁷	Gasolina Súper sin azufre, 95 OTC⁷
Consumo de combustible⁹, l/100 km urbano	7,4	10
interurbano	5,1	6,2
promedio	5,9	7,6
Emisiones de CO₂⁹, g/km urbano	171	230
interurbano	117	144
combinado	137	176
Clase de eficiencia/Norma de emisiones	EU6	EU6

Notas explicativas de ¹ a ¹⁰ en la página 100.

Modelo	A7 Sportback 3.0 TDI 218 CV (160 kW) ¹⁰	A7 Sportback 3.0 TDI quattro 218 CV (160 kW) ¹⁰	A7 Sportback 3.0 TDI quattro 272 CV (200 kW) ¹⁰	A7 Sportback 3.0 BI TDI quattro 320 CV (235 kW) ¹⁰
Tipo de motor	Motor diésel de 6 cilindros en V, con sistema de inyección common rail y turboalimentación	Motor diésel de 6 cilindros en V, con sistema de inyección common rail y turboalimentación	Motor diésel de 6 cilindros en V, con sistema de inyección common rail y turboalimentación	Motor diésel de 6 cilindros en V, con sistema de inyección common rail y biturbo
Cilindrada, cm³ (válvulas por cilindro)	2.967 (4)	2.967 (4)	2.967 (4)	2.967 (4)
Potencia máx. ¹ , CV (kW)/rpm	218 CV (160 kW)/4.000–4.750	218 CV (160kW) /3.250–4.500	270 CV (200 kW) /3.500–4.250	320 CV (235 kW) /3.900–4.000
Par motor máximo, Nm/ rpm	400/1.250–3.750	450/1.250–3.000	580/1.500–3.250	650/1.400–2.800
Transmisión/Llantas				
Tipo de tracción	Tracción delantera	Tracción integral permanente quattro®	Tracción integral permanente quattro®	Tracción integral permanente quattro®
Tipo de cambio	S tronic 7 velocidades	S tronic 7 velocidades	S tronic de 7 velocidades	Tiptronic de 8 velocidades
Llantas	Llantas de aleación 8,5 J x 18	Llantas de aleación 8,5 J x 18	Llantas de aleación 8,5 J x 18	Llantas de aleación 8,5 J x 18
Neumáticos	255/45 R 18²	255/45 R 18²	255/45 R 18²	255/45 R 18²
Peso/Volumen				
Peso en vacío³, kg	1.830	1.900	1.905	1.970
Peso máximo admisible, kg	2.365	2.435	2.440	2.505
Carga en baca/apoyo admisible, kg	100/85	100/85	100/85	100/85
Carga admisible de remolque⁴, kg sin freno	750	750	750	750
con pendiente del 12 %	2.000	2.000	2.000	2.100
con pendiente del 8 %	2.100	2.100	2.100	2.100
Capacidad aprox. del depósito, l	73	65	73	73
Prestaciones de marcha/Consumo⁵				
Velocidad máxima, km/h	239	239	250⁶	250⁶
Aceleración 0–100 km/h, s	7,3	6,8	5,7	5,2
Tipo de combustible	Diesel sin azufre⁸	Diesel sin azufre⁸	Diesel sin azufre⁸	Diesel sin azufre⁸
Consumo de combustible⁹, l/100 km urbano	5,5	6,0	6,0	7,4
interurbano	4,3	4,7	4,7	5,4
promedio	4,7	5,2	5,2	6,1
Emisiones de CO₂⁹, g/km urbano	142	156	156	195
interurbano	111	124	124	142
combinado	122	136	136	162
Clase de eficiencia/Norma de emisiones	EU6	EU6	EU6	EU6

Datos técnicos Dimensiones Equipamientos de serie/opcionales

Modelo	S7 Sportback 4.0 TFSI quattro 450 CV (331 kW)
Tipo de motor	Motor de gasolina de 8 cilindros en V, con inyección directa y Audi valvelift system
Cilindrada, cm³ (válvulas por cilindro)	3.993 (4)
Potencia máx. ³ , CV (kW)/rpm	450 CV (331 kW) /5.800–6.400
Par motor máximo, Nm/ rpm	550/1.400–5.700
Transmisión/Llantas	
Tipo de tracción	Tracción integral permanente quattro®
Tipo de cambio	S tronic de 7 velocidades
Llantas	Llantas de aleación de aluminio en diseño de 5 radios paralelos (diseño S), 8,5 J x 19
Neumáticos	255/40 R 19²
Peso/Volumen	
Peso en vacío³, kg	2.030
Peso máximo admisible, kg	2.565
Carga en baca/apoyo admisible, kg	100/85
Carga admisible de remolque⁴, kg sin freno	750
con pendiente del 12 %	2.100
con pendiente del 8 %	2.100
Capacidad aprox. del depósito, l	75
Prestaciones de marcha/Consumo⁵	
Velocidad máxima, km/h	250⁵
Aceleración 0–100 km/h, s	4,6
Tipo de combustible	Gasolina Súper sin azufre, 95/98
Consumo de combustible⁹, l/100 km	
urbano	13,2
interurbano	7,0
promedio	9,3
Emisiones de CO₂⁹, g/km	
urbano	306
interurbano	163
combinado	215
Clase de eficiencia/Norma de emisiones	EU6

Notas explicativas

¹ El valor indicado se ha determinado conforme al método de medición especificado (directiva 80/1269/CEE en la versión actualmente vigente).

² Los datos sobre las características técnicas de los neumáticos se encuentran en la tabla contigua.

³ Peso del vehículo en vacío con conductor (68 kg), equipaje (7 kg) y depósito de combustible lleno al 90 %, determinado conforme a la directiva 92/21/CEE en la versión actualmente vigente. Los equipamientos opcionales pueden aumentar el peso en vacío del vehículo, así como su coeficiente de resistencia al aire, por lo que la carga útil admisible y la velocidad máxima se reducen correspondientemente.

⁴ Cuando aumenta la altura, se reduce la potencia del motor. A partir de 1.000 metros sobre el nivel del mar, y cada 1.000 metros suplementarios, el peso del total (carga admisible de remolque + peso máximo del vehículo tractor) deberá reducirse en un 10 %. Valor válido cuando el remolque está sujetado por el enganche incorporado suministrado de fábrica. Si se utiliza el vehículo con dispositivo de remolque con finalidades comerciales, será necesario un aparato de control homologado por la UE.

⁵ El consumo de combustible y las emisiones de CO₂ de un vehículo no dependen solo del aprovechamiento eficiente del combustible por parte del vehículo, sino también del estilo de conducción y de otros factores ajenos a la técnica. El CO₂ es el gas que produce el efecto invernadero, principal responsable del calentamiento terrestre.

⁶ Con regulación.

⁷ Se recomienda el uso de combustible sin plomo Súper sin azufre de 95 RON según DIN EN 228. Si no hubiera disponible: combustible sin plomo Normal sin azufre de 91 RON según DIN EN 228 con una mínima disminución de la potencia. Puede utilizarse la calidad de combustible sin plomo de 95 RON con una proporción máxima de etanol del 10 % (E10). Los datos sobre consumo se refieren al uso de combustible de 95 RON según 692/2008/CEE.

⁸ Se recomienda el uso de diésel sin azufre según DIN EN 590. Si no hubiera disponible: diésel según DIN EN 590.

⁹ Los valores indicados se han determinado conforme al método de medición especificado. Los datos no se refieren a un vehículo concreto ni forman parte de la oferta, sino que sirven únicamente para fines comparativos entre los distintos tipos de vehículos.

¹⁰ La pantalla del cuadro de mandos indica cuándo hay que volver a llenar el depósito de AdBlue® independiente. Se recomienda llenar el depósito AdBlue en un concesionario Audi.

Nota importante

Particularidades de las ruedas: Las llantas de aleación de aluminio torneadas brillantes, pulidas o parcialmente pulidas no deben usarse por carretera en invierno. Por las características de su proceso productivo, las superficies de dichas ruedas no disponen de una protección anticorrosión óptima, por lo que podrían sufrir un daño permanente al entrar en contacto con la sal de deshielo o similares.

Clasificación de los parámetros de los neumáticos

En la siguiente tabla encontrara la clasificación de los distintos tamaños de neumático de los modelos Audi A7 Sportback y Audi S7 Sportback según la eficiencia de consumo de carburante, la adherencia en superficie mojada y el ruido de rodadura exterior.

	Tamaño de los neumáticos	Clase de eficiencia de consumo de carburante	Clase de adherencia en superficie mojada	Clase de ruido de rodadura exterior	
Neumáticos verano	235/55 R 17	E–C	C–A	71–67	
	255/45 R 18	E–C	C–A	72–69	
	255/40 R 19	E–C	C–A	73–69	
	265/35 R 20	E	C–A	73–69	
	275/30 R 21	E	B	73–70	
Neumáticos invierno	235/55 R 17	E	E–C	72–70	
	235/45 R 19	E	E–C	72–70	
	265/35 R 20	E	C	70	

No es posible pedir un neumático en concreto. Consulte a su Servicio Oficial Audi para conocer la oferta de neumáticos específica de su país.

Audi A7 Sportback

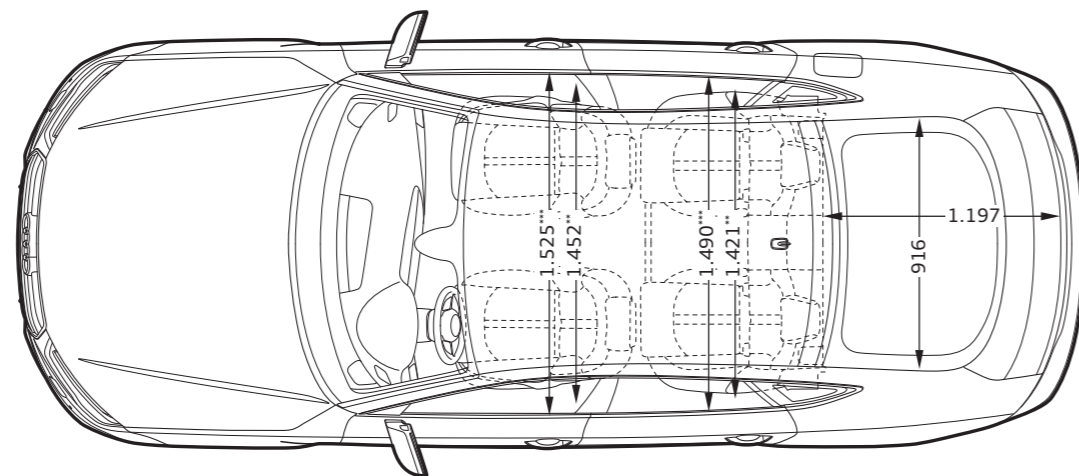
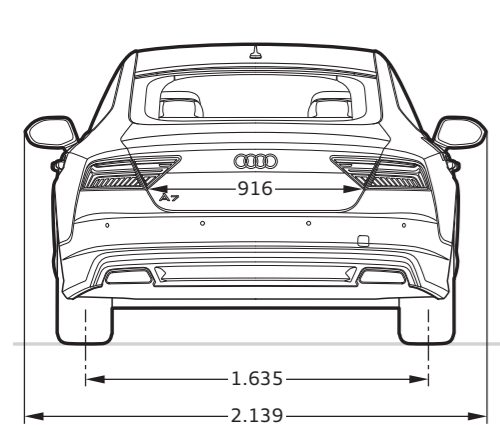
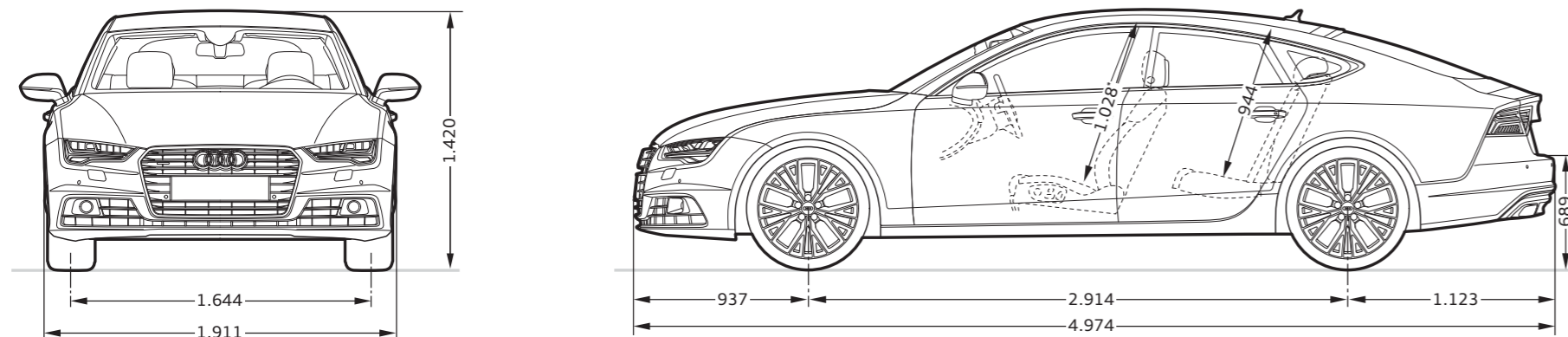

Dimensiones en milímetros.

Las dimensiones indicadas corresponden al vehículo en vacío.

Capacidad del maletero en litros: 535/1.390 l (medición según el método VDA con bloques de 200 x 100 x 50 mm de arista);

segundo valor: con el respaldo del asiento trasero abatido y carga hasta el techo).

Radio de giro aprox. 11,9 m.

*Espacio para la cabeza máximo. **Anchura del espacio para los codos. ***Anchura del espacio para los hombros.

Audi S7 Sportback

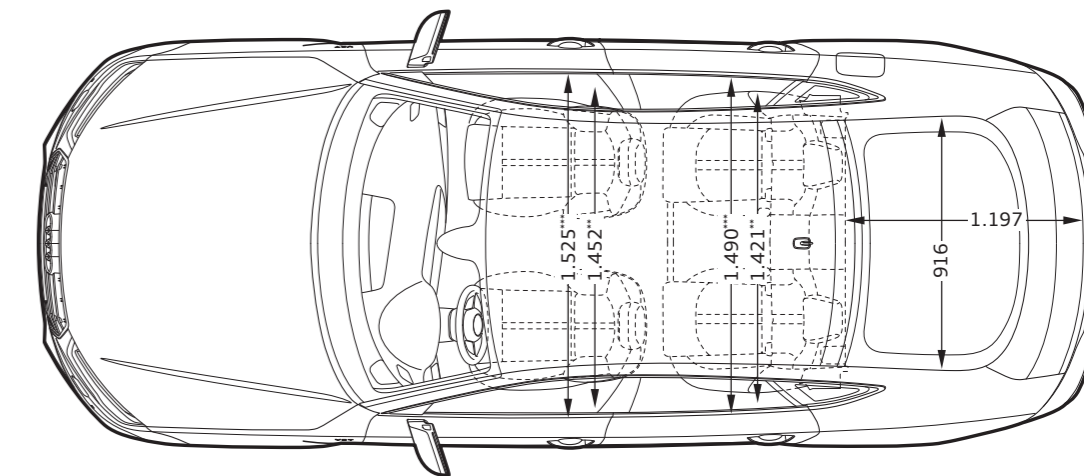
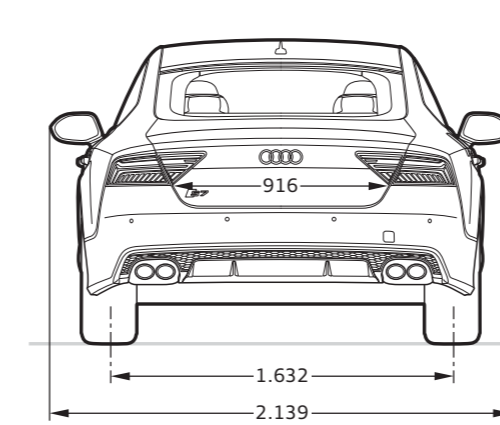
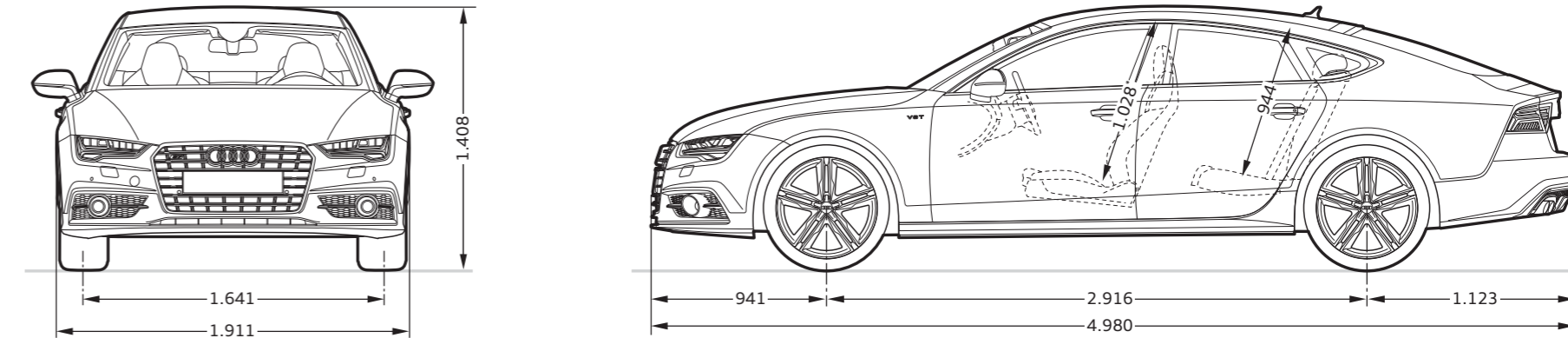

Dimensiones en milímetros.

















Las dimensiones indicadas corresponden al vehículo en vacío.





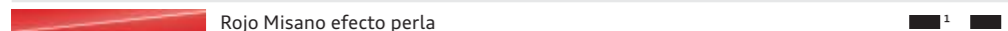



Capacidad del maletero en litros: 535/1.390 l (medición según el método VDA con bloques de 200 x 100 x 50 mm de arista);







segundo valor: con el respaldo del asiento trasero abatido y carga hasta el techo).

Radio de giro aprox. 11,9 m.

*Espacio para la cabeza máximo. **Anchura del espacio para los codos. ***Anchura del espacio para los hombros.

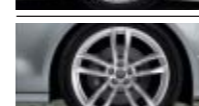
	Página	A7 Sportback	S7 Sportback
Líneas y paquetes	62		
Paquete exterior S line		■	—
Paquete deportivo S line		■	—
Audi design selection marrón cedro Audi design selection rojo arras		—	■
Audi exclusive	66		
Audi exclusive line		■	—
Pinturas monocromas	70		
 Blanco Ibis		<input type="checkbox"/>	<input type="checkbox"/>
 Negro Brillante		<input type="checkbox"/>	<input type="checkbox"/>
Pinturas metalizadas	70		
 Blanco Glaciar metalizado		■	■
 Plata Florete metalizado		■	■
 Plata Cuvée metalizado		■	—
 Gris Tornado metalizado		■	■
 Gris Oolong metalizado		■	■
 Gris Dakota metalizado		■	—
 Negro Habana metalizado		■	■
 Negro Mythos metalizado		■	■
 Azul Lunar metalizado		■	■
 Beige Karat metalizado		■	■
Pinturas efecto perla	71		
 Rojo Misano efecto perla		■ ¹	■
 Granate efecto perla		■	—
 Azul Sepang efecto perla		—	■
 Gris Daytona efecto perla		■ ²	■

	Página	A7 Sportback	S7 Sportback
Pinturas personalizadas	71		
 Pinturas personalizadas Audi exclusive		■	■
Llantas/neumáticos	72		
 Llantas de aleación de aluminio de 17" en diseño de 7 brazos "Dynamik"		<input type="checkbox"/>	—
 Llantas de aleación de aluminio de 19" en diseño de 5 radios paralelos (diseño S)		—	<input type="checkbox"/>
 Llantas de aleación de aluminio de 19" en diseño de 5 brazos "Y"		■	—
 Llantas de aleación de aluminio de 19" en diseño de 5 brazos "V"		■	■
 Llantas de aleación de aluminio Audi Sport de 19" en diseño de 5 brazos "V" en óptica de titanio mate, torneado brillante ³		■	—
 Llantas de aleación de aluminio Audi Sport de 19" en diseño de 7 radios dobles		■	—
 Llantas de aleación de aluminio de 19" en diseño de 10 radios		■	—

	Página	A7 Sportback	S7 Sportback
 Llantas de aleación de aluminio de 20" en diseño de 5 radios paralelos "Estrella"; (diseño S)		—	■
 Llantas forjadas de aluminio de 20" en diseño de 5 radios "W"		■	—
 Llantas forjadas de aluminio de 20" en diseño de 5 radios "W" gris contrastado, parcialmente pulidas ³		■	—
 Llantas de aleación de aluminio Audi Sport de 20" en diseño de 5 radios dobles		■	■
 Llantas de aleación de aluminio Audi Sport de 20" en diseño de 5 radios dobles en óptica de titanio mate, torneado brillante ³		■	■
 Llantas de aleación de aluminio Audi Sport de 20" en diseño de 5 radios "Blade"		■	■
 Llantas de aleación de aluminio Audi Sport de 20" en diseño de 5 radios "Blade" ³ en óptica de titanio mate, torneado brillante ³		■	■
 Llantas de aleación de aluminio Audi Sport de 20" en diseño de 10 radios "Y"		■	■















	Página	A7 Sportback	S7 Sportback
 Llantas de aleación de aluminio Audi Sport en diseño de 5 brazos "Rotor"		■	■
3 data-bbox="754 278 798 348"/> Llantas de aleación de 21" Audi Sport en diseño de 5 brazos "Rotor" en óptica de titanio mate, pulidas parcialmente ³		■	■
Kit de reparación de neumáticos		■	■
Rueda de repuesto compacta		<input type="checkbox"/>	<input type="checkbox"/>
Indicación de control de presión de neumáticos		<input type="checkbox"/>	<input type="checkbox"/>
Tornillos para ruedas con seguro antirrobo		<input type="checkbox"/>	<input type="checkbox"/>
Caja de herramientas		<input type="checkbox"/>	<input type="checkbox"/>
Gato		<input type="checkbox"/>	<input type="checkbox"/>
Asientos	74		
Asientos normales delanteros		<input type="checkbox"/>	—
Asientos de confort delanteros		■	■
Asientos deportivos delanteros		■	—
Asientos deportivos S delanteros		■ ¹	<input type="checkbox"/>

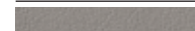



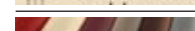

Equipamiento de serie Equipamiento opcional — no disponible

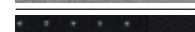
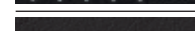
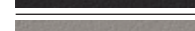
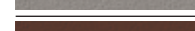

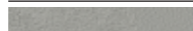

Pueden existir variaciones según el país. Su Servicio Oficial Audi local le informará sobre qué equipamientos son de serie y cuáles opcionales en su país.

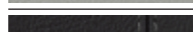
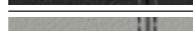



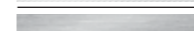
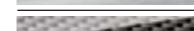

A partir de la página 52 encontrará una selección de equipamientos con una descripción más detallada.

¹Sólo disponible en combinación con paquete deportivo S line. ²Sólo disponible en combinación con paquete deportivo S line o paquete exterior S line. ³Consulte las características de las llantas en la página 100.

	Página	A7 Sportback	S7 Sportback
Tapicerías para asientos normales delanteros	76		
 Tela Horizont negro		<input type="checkbox"/>	—
 Cuero Milano negro¹		<input checked="" type="checkbox"/>	—
 Cuero Milano gris pedernal¹		<input checked="" type="checkbox"/>	—
 Cuero Milano beige atlas¹		<input checked="" type="checkbox"/>	—
 Cuero Milano marrón nougat¹		<input checked="" type="checkbox"/>	—
 Equipamientos de cuero Audi exclusive¹		<input checked="" type="checkbox"/>	—
Tapicerías para asientos de confort delanteros	76		
 Cuero Valcona negro¹		<input checked="" type="checkbox"/>	<input checked="" type="checkbox"/>
 Cuero Valcona gris pedernal¹		<input checked="" type="checkbox"/>	<input checked="" type="checkbox"/>
 Cuero Valcona marrón nougat¹		<input checked="" type="checkbox"/>	—
 Cuero Valcona marrón cedro¹		<input checked="" type="checkbox"/>	—
 Cuero Valcona blanco alabastro		<input checked="" type="checkbox"/>	³ —
 Equipamientos de cuero Audi exclusive¹		<input checked="" type="checkbox"/>	<input checked="" type="checkbox"/>
Tapicerías para asientos deportivos delanteros	76		
 Cuero Milano negro		<input checked="" type="checkbox"/>	—
 Alcántara/cuero negro		<input checked="" type="checkbox"/>	—
 Alcántara/cuero gris pedernal		<input checked="" type="checkbox"/>	—
 Alcántara microperforado/cuero negro		<input checked="" type="checkbox"/>	⁴ —
 Cuero Valcona negro		<input checked="" type="checkbox"/>	—
 Cuero Valcona gris pedernal		<input checked="" type="checkbox"/>	—
 Cuero Valcona marrón nougat		<input checked="" type="checkbox"/>	—

	Página	A7 Sportback	S7 Sportback
 Equipamientos de cuero Audi exclusive		<input checked="" type="checkbox"/>	—
Tapicerías para los asientos deportivos S delanteros	76		
 Alcántara/cuero negro		—	<input type="checkbox"/>
 Alcántara/cuero plata lunar		—	<input type="checkbox"/>
 Cuero Valcona negro		<input checked="" type="checkbox"/>	⁴ —
 Cuero Valcona plata lunar		<input checked="" type="checkbox"/>	⁴ —
 Cuero Valcona negro con costuras en color de contraste		—	<input checked="" type="checkbox"/>
 Cuero Valcona plata lunar con costuras en color de contraste		—	<input checked="" type="checkbox"/>
 Cuero Valcona rojo arras con costuras en color de contraste		—	<input checked="" type="checkbox"/>
 Equipamientos de cuero Audi exclusive		—	<input checked="" type="checkbox"/>
Equipamientos de tela y equipamientos de cuero	78		
Equipamiento de tela Horizont		<input type="checkbox"/>	—
Combinación Alcántara/cuero		<input checked="" type="checkbox"/>	<input type="checkbox"/>
Equipamiento de cuero Milano		<input checked="" type="checkbox"/>	—
Equipamiento de cuero Valcona		<input checked="" type="checkbox"/>	<input checked="" type="checkbox"/>
Equipamiento de cuero Audi exclusive (paquete 1) en cuero Valcona		<input checked="" type="checkbox"/>	<input checked="" type="checkbox"/>
Equipamiento de cuero Audi exclusive (paquete 2) en cuero Valcona		<input checked="" type="checkbox"/>	<input checked="" type="checkbox"/>
Equipamiento de cuero Audi exclusive (paquete 1) en Alcántara/cuero Valcona		<input checked="" type="checkbox"/>	<input checked="" type="checkbox"/>
Paquetes de cuero	78		
Apoyabrazos en el revestimiento de las puertas tapizados de cuero		<input checked="" type="checkbox"/>	<input checked="" type="checkbox"/>
Paquete de cuero		<input checked="" type="checkbox"/>	—
Paquete de cuero con tapa del airbag incluida		<input checked="" type="checkbox"/>	<input checked="" type="checkbox"/>
Paquete de cuero con tapa del airbag Audi exclusive incluida		<input checked="" type="checkbox"/>	<input checked="" type="checkbox"/>
Paquete de cuero ampliado Audi exclusive		<input checked="" type="checkbox"/>	<input checked="" type="checkbox"/>

	Página	A7 Sportback	S7 Sportback
Ribete para asientos de confort Audi exclusive		<input checked="" type="checkbox"/>	<input checked="" type="checkbox"/>
Viseras de los asientos Audi exclusive en cuero napa fina		<input checked="" type="checkbox"/>	<input checked="" type="checkbox"/>
Confort de asientos	78		
Asientos delanteros de regulación eléctrica con función de memoria para el asiento del conductor		<input checked="" type="checkbox"/>	<input type="checkbox"/>
Apoyo lumbar de 4 posiciones para los asientos delanteros		<input checked="" type="checkbox"/>	<input type="checkbox"/>
Calefacción para asientos delanteros		<input checked="" type="checkbox"/>	<input checked="" type="checkbox"/>
Calefacción para asientos delanteros y traseros		<input checked="" type="checkbox"/>	<input checked="" type="checkbox"/>
Ventilación de asiento delantera		<input checked="" type="checkbox"/>	<input checked="" type="checkbox"/>
Función de masaje delantera		<input checked="" type="checkbox"/>	<input checked="" type="checkbox"/>
Apoyabrazos central delantero		<input type="checkbox"/>	<input type="checkbox"/>
Asientos en la parte trasera	79		
Banqueta trasera		<input type="checkbox"/>	<input checked="" type="checkbox"/>
Banqueta trasera 2+1		<input checked="" type="checkbox"/>	—
Asientos deportivos S en la parte trasera		<input checked="" type="checkbox"/>	<input type="checkbox"/>
Revestimiento interior del techo	79		
Revestimiento interior del techo de tela		<input type="checkbox"/>	<input type="checkbox"/>
Revestimiento interior del techo de tela negra		<input type="checkbox"/>	<input checked="" type="checkbox"/>
Revestimiento interior del techo de Alcántara color negro		<input checked="" type="checkbox"/>	<input checked="" type="checkbox"/>
Revestimiento interior del techo de Alcántara color negro con costuras de color Audi exclusive		<input checked="" type="checkbox"/>	<input checked="" type="checkbox"/>
Inserciones decorativas	80		
 Brillo seda beige plata		<input type="checkbox"/>	—
 Aluminio Delta plata		<input type="checkbox"/>	—
 Aluminio mate cepillado		<input checked="" type="checkbox"/>	—
 Fibra de carbono Atlas		<input checked="" type="checkbox"/>	<input type="checkbox"/>
 Fibra de carbono rojo Capodistria		—	<input checked="" type="checkbox"/>
 Lacado brillante negro		—	<input checked="" type="checkbox"/>

	Página	A7 Sportback	S7 Sportback
 Lacado brillante negro		<input checked="" type="checkbox"/>	<input checked="" type="checkbox"/>
 Madera de fresno veteada marrón natural		<input checked="" type="checkbox"/>	<input checked="" type="checkbox"/>
 Madera de raíz de nogal marrón oscuro		<input checked="" type="checkbox"/>	—
 Madera de eucalipto natural		<input checked="" type="checkbox"/>	³ —
 Madera de nogal Beaufort		<input checked="" type="checkbox"/>	<input checked="" type="checkbox"/>
 Aluminio/madera Beaufort negro		<input checked="" type="checkbox"/>	<input checked="" type="checkbox"/>
 Inserciones decorativas Audi exclusive de madera		<input checked="" type="checkbox"/>	<input checked="" type="checkbox"/>
Faros	82		
Faros de tecnología LED		<input type="checkbox"/>	<input type="checkbox"/>
Faros de tecnología Audi Matrix LED		<input checked="" type="checkbox"/>	<input checked="" type="checkbox"/>
Sensor de lluvia/luz		<input type="checkbox"/>	<input type="checkbox"/>
Luces traseras de tecnología LED con intermitentes dinámicos		<input type="checkbox"/>	<input type="checkbox"/>
Asistente de luces largas		<input checked="" type="checkbox"/>	<input checked="" type="checkbox"/>
Luz de freno adaptativa		<input type="checkbox"/>	<input type="checkbox"/>
Iluminación interior	82		
Iluminación interior		<input type="checkbox"/>	<input type="checkbox"/>
Paquete de iluminación interior y exterior		<input type="checkbox"/>	<input type="checkbox"/>
Iluminación ambiental		<input checked="" type="checkbox"/>	<input checked="" type="checkbox"/>
Diseño exterior	83		
Inscripción/nombre del modelo		<input type="checkbox"/>	<input type="checkbox"/>
Alerón trasero		<input type="checkbox"/>	<input type="checkbox"/>
Salidas de escape		<input type="checkbox"/>	<input type="checkbox"/>
Sistema de escape deportivo		—	<input checked="" type="checkbox"/>
Paquete brillo		<input type="checkbox"/>	<input type="checkbox"/>
Paquete brillo en negro Audi exclusive		<input checked="" type="checkbox"/>	<input checked="" type="checkbox"/>

Equipamiento de serie Equipamiento opcional Equipamiento de serie/opcional según el modelo — no disponible

Pueden existir variaciones según el país. Su Servicio Oficial Audi local le informará sobre qué equipamientos son de serie y cuáles opcionales en su país.

A partir de la página 52 encontrará una selección de equipamientos con una descripción más detallada.

¹ En combinación con ventilación de asiento delantera, el cuero de los asientos delanteros y traseros exteriores es microperforado. ² Sólo disponible en combinación con Audi design selection. ³ Sólo disponible en combinación con Audi exclusive line. ⁴ Sólo disponible en combinación con paquete deportivo S line. ⁵ De serie en combinación con paquete deportivo S line.

	Página	A7 Sportback	S7 Sportback
Diseño interior	83		
Óptica de aluminio en el interior	<input type="checkbox"/>	<input type="checkbox"/>	
Alfombrillas delanteras	<input type="checkbox"/>	<input type="checkbox"/>	
Alfombrillas delanteras y traseras	<input type="checkbox"/>	<input type="checkbox"/>	
Alfombrillas Audi exclusive	<input checked="" type="checkbox"/>	<input checked="" type="checkbox"/>	
Moqueta y alfombrillas Audi exclusive	<input checked="" type="checkbox"/>	<input checked="" type="checkbox"/>	
Pedales y reposapiés de acero	–	<input type="checkbox"/>	
Moldura de entrada con inserción de aluminio	<input type="checkbox"/>	<input type="checkbox"/>	
Volantes/mandos	83		
Volante multifunción deportivo de cuero en diseño de 3 radios con levas de cambio	<input checked="" type="checkbox"/>	<input type="checkbox"/>	
Volante multifunción deportivo de cuero en diseño de 3 radios con levas de cambio, calefactable	<input checked="" type="checkbox"/>	<input checked="" type="checkbox"/>	
Ajuste eléctrico del volante	<input checked="" type="checkbox"/>	<input checked="" type="checkbox"/>	
Aro del volante con elementos de madera	<input checked="" type="checkbox"/>	–	
Aro del volante con elementos de madera Audi exclusive	<input checked="" type="checkbox"/>	–	
Aro del volante de cuero Audi exclusive	<input checked="" type="checkbox"/>	<input checked="" type="checkbox"/>	
Mandos de cuero Audi exclusive	<input checked="" type="checkbox"/>	<input checked="" type="checkbox"/>	
Pomo de la palanca de cambio de cuero	<input type="checkbox"/>	–	
Pomo de la palanca de cambio en óptica de aluminio	–	<input type="checkbox"/>	
Retrovisores	84		
Retrovisores exteriores ajustables y calefactables eléctricamente, con intermitente LED integrado	<input type="checkbox"/>	<input type="checkbox"/>	
Retrovisores exteriores además escamoteables eléctricamente	<input type="checkbox"/>	<input type="checkbox"/>	
Retrovisores exteriores además ambos antideslumbrantes automáticos	<input checked="" type="checkbox"/>	<input checked="" type="checkbox"/>	

	Página	A7 Sportback	S7 Sportback
Retrovisores exteriores además escamoteables eléctricamente y ambos antideslumbrantes automáticos	<input checked="" type="checkbox"/>	<input checked="" type="checkbox"/>	
Carcasa de los retrovisores exteriores en óptica de aluminio	–	<input type="checkbox"/>	
Retrovisor interior antideslumbrante automático	<input type="checkbox"/>	<input type="checkbox"/>	
Sistema de techo	84		
Techo de cristal corredizo/abatible	<input checked="" type="checkbox"/>	<input checked="" type="checkbox"/>	
Lunas	85		
Cristales antitérmicos tintados en verde	<input type="checkbox"/>	<input type="checkbox"/>	
Lunas tintadas oscuras (lunas Privacy)	<input checked="" type="checkbox"/>	<input checked="" type="checkbox"/>	
Cristal aislante/insonorizante	<input checked="" type="checkbox"/>	<input checked="" type="checkbox"/>	
Cristal aislante/insonorizante y lunas tintadas oscuras (lunas Privacy)	<input checked="" type="checkbox"/>	<input checked="" type="checkbox"/>	
Parasoles abatibles y orientables	<input type="checkbox"/>	<input type="checkbox"/>	
Parasol enrollable	<input checked="" type="checkbox"/>	<input checked="" type="checkbox"/>	
Climatización	85		
Climatizador automático de confort	<input type="checkbox"/>	–	
Climatizador automático de confort de 4 zonas	<input checked="" type="checkbox"/>	<input type="checkbox"/>	
Calefacción y ventilación de estacionamiento	<input checked="" type="checkbox"/>	<input checked="" type="checkbox"/>	
Sistemas de cierre	86		
Llave con control remoto	<input type="checkbox"/>	<input type="checkbox"/>	
Botón de arranque y parada del motor (Engine-Start-Stop)	<input type="checkbox"/>	<input type="checkbox"/>	
Tapa del maletero de apertura y cierre eléctricos	<input type="checkbox"/>	<input type="checkbox"/>	
Llave de confort con desbloqueo del maletero dirigido por sensores incluido	<input checked="" type="checkbox"/>	<input checked="" type="checkbox"/>	
Cierre asistido para las puertas	<input checked="" type="checkbox"/>	<input checked="" type="checkbox"/>	
Mando a distancia universal (HomeLink)	<input checked="" type="checkbox"/>	<input checked="" type="checkbox"/>	
Alarma antirrobo	<input checked="" type="checkbox"/>	<input checked="" type="checkbox"/>	
Preinstalación para asistente de localización	<input checked="" type="checkbox"/>	<input checked="" type="checkbox"/>	

	Página	A7 Sportback	S7 Sportback
Compartimentos/Transporte	86		
Compartimentos portaobjetos	<input type="checkbox"/>	<input type="checkbox"/>	
Paquete portaobjetos	<input checked="" type="checkbox"/>	<input type="checkbox"/>	
Maletero	<input type="checkbox"/>	<input type="checkbox"/>	
Dispositivo de carga	–	<input type="checkbox"/>	
Dispositivo de carga con bolsa portaesquíes/snowboards extraíble	<input checked="" type="checkbox"/>	<input checked="" type="checkbox"/>	
Alfombrilla reversible	<input checked="" type="checkbox"/>	<input checked="" type="checkbox"/>	
Versión no fumadores	<input type="checkbox"/>	<input type="checkbox"/>	
Encendedor y cenicero	<input checked="" type="checkbox"/>	<input checked="" type="checkbox"/>	
Preinstalación para enganche de remolque	<input checked="" type="checkbox"/>	<input checked="" type="checkbox"/>	
Enganche de remolque	<input checked="" type="checkbox"/>	<input checked="" type="checkbox"/>	
MMI®/Navigation	87		
Cuadro de instrumentos	<input type="checkbox"/>	<input type="checkbox"/>	
Sistema de información al conductor con pantalla de color	<input type="checkbox"/>	<input type="checkbox"/>	
Recomendación de pausa	<input type="checkbox"/>	<input type="checkbox"/>	
MMIR Navigation plus con MMI touch	<input checked="" type="checkbox"/>	<input checked="" type="checkbox"/>	
Entertainment	88		
MMI® Radio plus	<input type="checkbox"/>	<input type="checkbox"/>	
Receptor de radio digital	<input checked="" type="checkbox"/>	<input checked="" type="checkbox"/>	
Receptor de TV digital	<input checked="" type="checkbox"/>	<input checked="" type="checkbox"/>	
Juego de cables adaptadores para Audi music interface	<input checked="" type="checkbox"/>	<input checked="" type="checkbox"/>	
Juego de cables adaptadores plus para Audi music interface	<input checked="" type="checkbox"/>	<input checked="" type="checkbox"/>	

	Página	A7 Sportback	S7 Sportback
Reproductor de CD con cargador	<input checked="" type="checkbox"/>	<input checked="" type="checkbox"/>	
Reproductor de DVD/CD	<input checked="" type="checkbox"/>	<input checked="" type="checkbox"/>	
Audi sound system	<input type="checkbox"/>	<input type="checkbox"/>	
Bose Surround Sound	<input checked="" type="checkbox"/>	<input checked="" type="checkbox"/>	
Advanced Sound System de Bang & Olufsen	<input checked="" type="checkbox"/>	<input checked="" type="checkbox"/>	
Preinstalación para pantallas multimedia traseras	<input checked="" type="checkbox"/>	<input checked="" type="checkbox"/>	
Comunicación	90		
Audi connect	<input checked="" type="checkbox"/>	<input checked="" type="checkbox"/>	
Instalación básica manos libres “Bluetooth” para teléfono móvil	<input type="checkbox"/>	<input type="checkbox"/>	
Audi phone box	<input checked="" type="checkbox"/>	<input checked="" type="checkbox"/>	
Sistemas de asistencia	90		
Asistente de arranque en pendiente	<input type="checkbox"/>	<input type="checkbox"/>	
Audi parking system plus	<input checked="" type="checkbox"/>	<input checked="" type="checkbox"/>	
Asistente de estacionamiento con visualización del entorno	<input checked="" type="checkbox"/>	<input checked="" type="checkbox"/>	
Cámara de marcha atrás	<input checked="" type="checkbox"/>	<input checked="" type="checkbox"/>	
Cámara frontal y de marcha atrás	<input checked="" type="checkbox"/>	<input checked="" type="checkbox"/>	
Control automático de la velocidad	<input checked="" type="checkbox"/>	<input checked="" type="checkbox"/>	
Audi pre sense basic	<input checked="" type="checkbox"/>	<input checked="" type="checkbox"/>	
Control de cruceo adaptativo con función Stop&Go y Audi pre sense front incluido	<input checked="" type="checkbox"/>	<input checked="" type="checkbox"/>	
Audi side assist con Audi pre sense rear incluido	<input checked="" type="checkbox"/>	<input checked="" type="checkbox"/>	
Audi active lane assist	<input checked="" type="checkbox"/>	<input checked="" type="checkbox"/>	
Paquete de asistencia incluido Audi pre sense plus	<input checked="" type="checkbox"/>	<input checked="" type="checkbox"/>	
Head-up Display	<input checked="" type="checkbox"/>	<input checked="" type="checkbox"/>	
Asistente de visión nocturna	<input checked="" type="checkbox"/>	<input checked="" type="checkbox"/>	
Indicación del límite de velocidad basado en los datos de la cámara	<input checked="" type="checkbox"/>	<input checked="" type="checkbox"/>	

Equipamiento de serie Equipamiento opcional Equipamiento de serie/opcional según el modelo – no disponible

Pueden existir variaciones según el país. Su Servicio Oficial Audi local le informará sobre qué equipamientos son de serie y cuáles opcionales en su país.

A partir de la página 52 encontrará una selección de equipamientos con una descripción más detallada.

*De serie para 3.0 TDI quattro (235 kW).

	Página	A7 Sportback	S7 Sportback
Dinámica de marcha/frenos	93		
Audi drive select	<input type="checkbox"/>	<input type="checkbox"/>	
Tren de rodaje deportivo	<input checked="" type="checkbox"/>		—
Tren de rodaje deportivo S line	<input checked="" type="checkbox"/> ¹		—
Suspensión neumática adaptativa	<input checked="" type="checkbox"/>		—
Suspensión neumática adaptativa deportiva	—	<input type="checkbox"/>	
Tracción delantera	<input type="checkbox"/> ²		—
quattro®	<input type="checkbox"/> ²	<input type="checkbox"/>	
quattro® con diferencial deportivo	<input checked="" type="checkbox"/> ³	<input checked="" type="checkbox"/>	
S tronic®	<input type="checkbox"/> ²	<input type="checkbox"/>	
tiptronic	<input type="checkbox"/> ²		—
Dirección asistida electromecánica	<input type="checkbox"/>	<input type="checkbox"/>	
Dirección dinámica	<input checked="" type="checkbox"/>	<input checked="" type="checkbox"/>	
Sistema de frenos	<input type="checkbox"/>	<input type="checkbox"/>	
Pinzas de freno pintadas de negro	—	<input type="checkbox"/>	
Frenos cerámicos	<input checked="" type="checkbox"/> ⁴	<input checked="" type="checkbox"/>	
Freno de estacionamiento electromecánico	<input type="checkbox"/>	<input type="checkbox"/>	
Técnica/seguridad	94		
Carrocería galvanizada	<input type="checkbox"/>	<input type="checkbox"/>	
Audi cylinder on demand	—	<input type="checkbox"/>	
Active Noise Cancellation	—	<input type="checkbox"/>	
Sistema antibloqueo de frenos (ABS) con distribución electrónica de la fuerza de frenado (EBV)	<input type="checkbox"/>	<input type="checkbox"/>	
Control electrónico de tracción (ASR)	<input type="checkbox"/>	<input type="checkbox"/>	
Bloqueo electrónico del diferencial (EDS)	<input type="checkbox"/>	<input type="checkbox"/>	
Control electrónico de estabilización (ESC)	<input type="checkbox"/>	<input type="checkbox"/>	

	Página	A7 Sportback	S7 Sportback
Control electrónico de estabilización (ESC) con bloqueo transversal electrónico		<input type="checkbox"/> ⁵	—
Depósito de combustible de 65 l		<input type="checkbox"/> ⁶	—
Depósito de combustible de 73 l		<input type="checkbox"/> ⁷	—
Depósito de combustible de 75 l		<input checked="" type="checkbox"/> ⁸	<input type="checkbox"/>
Sistema de recuperación		<input type="checkbox"/>	<input type="checkbox"/>
Sistema start-stop		<input type="checkbox"/>	<input type="checkbox"/>
TDI clean diesel Audi		<input type="checkbox"/> ⁷	—
Airbags		<input type="checkbox"/>	<input type="checkbox"/>
Airbag laterales delanteros y sistema de airbag para la cabeza		<input type="checkbox"/>	<input type="checkbox"/>
Airbag laterales traseros		<input checked="" type="checkbox"/>	<input checked="" type="checkbox"/>
Protección contra impactos laterales en las puertas		<input type="checkbox"/>	<input type="checkbox"/>
Sistema de reposacabezas integral		<input type="checkbox"/>	<input type="checkbox"/>
Columna de dirección de seguridad		<input type="checkbox"/>	<input type="checkbox"/>
Cinturones de seguridad		<input type="checkbox"/>	<input type="checkbox"/>
Cinturones de seguridad carmesí		<input checked="" type="checkbox"/>	<input checked="" type="checkbox"/>
Cinturones de seguridad Audi exclusive		<input checked="" type="checkbox"/>	<input checked="" type="checkbox"/>
Control de uso de cinturones		<input type="checkbox"/>	<input type="checkbox"/>
Seguro para niños para las puertas traseras		<input type="checkbox"/>	<input type="checkbox"/>
Anclaje ISOFIX y Top Tether para asientos infantiles en los asientos traseros exteriores		<input type="checkbox"/>	<input type="checkbox"/>
Anclaje ISOFIX para asientos infantiles en el asiento del acompañante		<input checked="" type="checkbox"/>	<input checked="" type="checkbox"/>
Botiquín		<input checked="" type="checkbox"/>	<input checked="" type="checkbox"/>
Triángulos de emergencia		<input checked="" type="checkbox"/>	<input checked="" type="checkbox"/>
Garantía adicional Audi	95		
Garantía adicional Audi		<input checked="" type="checkbox"/>	<input checked="" type="checkbox"/>

Equipamiento del Audi A7 Sportback mostrado en las imágenes (pág. 4–21):

Pintura de la carrocería: Plata Cuvée metalizado

Llantas: Llantas de aluminio forjado en diseño de 5 radios “W”;

Asientos/tapicerías de los asientos: Asientos envolventes individuales delanteros de cuero Valcona beige atlas con ventilación de asiento

Inserciones decorativas: Madera de nogal Beaufort

Equipamiento del Audi S7 Sportback mostrado en las imágenes (pág. 22–33):

Pintura de la carrocería: Gris Daytona efecto perla

Llantas: Llantas de aleación de aluminio en diseño de 5 radios paralelos “Estrella”

Asientos/tapicerías de los asientos: Asientos deportivos S delanteros en cuero Valcona rojo arras con costuras en color de contraste

Inserciones decorativas: Fibra de carbono rojo Capodistria

Equipamiento de serie Equipamiento opcional — no disponible

Pueden existir variaciones según el país. Su Servicio Oficial Audi local le informará sobre qué equipamientos son de serie y cuáles opcionales en su país.

A partir de la página 52 encontrará una selección de equipamientos con una descripción más detallada.

¹Sólo disponible en combinación con paquete deportivo S line. ²Encontrará la disponibilidad de la motorización de su preferencia en el apartado de datos técnicos. ³Solo para TDI 3.0 (200 kW), TDI 3.0 (235 kW) y TFSI 3.0 (245 kW).

⁴Solo para Audi A7 TFSI 3.0 quattro (245 kW) y Audi A7 TDI quattro 3.0 (235 kW). ⁵Solo para Audi A7 TFSI 2.0 (185 kW) y Audi A7 TDI 3.0 (160 kW). ⁶Solo para modelos TFSI. ⁷Solo para modelos TDI. ⁸Solo para modelos TFSI.



Responsabilidad

Vivir de un modo responsable es una de las divisas más enraizadas en la estrategia de Audi. En la misma medida que el éxito comercial y la competitividad internacional, juegan un papel destacado la responsabilidad de los empleados y de la empresa, así como la protección del medio ambiente y los recursos naturales. Tanto a nivel concreto – los catálogos se imprimen en papel con certificado FSC – como general: Audi desarrolla automóviles que, además de ser deportivos y emocionales, ofrecen cada vez mayor eficiencia. A largo plazo, el objetivo de Audi es que sus productos hagan posible desplazarse sin emi-

siones de CO₂. Con esta misma finalidad global, Audi trabaja paso a paso para conseguir que sus procesos de producción den totalmente de producir CO₂. Audi también está comprometida con la sociedad, principalmente en los ámbitos educativo, técnico y social. En Audi, la sostenibilidad también está estrechamente relacionada con una visión de futuro: En el marco de la Audi Urban Future Initiative (Iniciativa de Futuro Urbano de Audi), Audi trabaja mano a mano con expertos internacionales para analizar a fondo las exigencias y tendencias que en un futuro se plantearán en torno a la movilidad.

Descubra el mundo de Audi.



Experiencia Audi

La fascinación Audi puede experimentarse bajo distintas facetas. En el Audi City London, por ejemplo, tiene a su disposición un acceso digital a todos los modelos a tamaño real y en tiempo real. Por supuesto, también merece una visita cualquiera de los grandes salones del automóvil. Pues en ellos, Audi siempre presenta sus nuevos modelos y, con mucho gusto, le invita a visionar cómo será el futuro a través de nuestro lema "A la vanguardia de la técnica". Quien quiera experimentar cómo Audi, ya a día de hoy, se está actualizando, puede encontrar unas fascinantes imágenes online de "A la vanguardia de la técnica" en www.audi.com. Sin embargo, también puede merecer la pena echar la vista atrás: en el Museo del Automóvil Audi, ubicado en Ingolstadt, la historia y la alta tecnología se dan la mano. En total, se exponen

130 modelos históricos en las formas de presentación más modernas creando una simbiosis electrificante. Además, con la Audi driving experience podrá vivir emocionantes y variadas experiencias de conducción con los modelos de Audi más actuales y modernos. El puro placer de conducción se combina con un gratificante aprendizaje. Para ello, un equipo de instructores especialmente entrenados y altamente cualificados, le ayudarán, con sus consejos prácticos, a perfeccionar sus conocimientos y habilidades de conducción. Y desde hace poco, también es posible vivirlo en el Audi driving experience center de Neuburg, cerca de Ingolstadt. Allí tendrá a su disposición un recorrido circular de 3,4 km con unas desafiantes combinaciones de curvas, una superficie dinámica de 30.000 m² y un recorrido Offroad para modelos Q.



Espíritu de equipo

El deporte del motor es una de las fuerzas que impulsan nuestra marca. Desde hace años, Audi se ha encontrado entre los ganadores de distintas carreras, por ejemplo, las 24 Horas de Le Mans o la DTM. Los valores que destacan en muchos deportes también son relevantes para Audi: la precisión, la pasión y la técnica. No es ninguna coincidencia que, desde hace años, Audi se involucre en muchas disciplinas deportivas mediante la

esponsorización. En los deportes de invierno, por ejemplo, hace casi treinta años que Audi es el principal patrocinador de la Federación Alemana de Esquí (DSV), además de colaborar con 14 selecciones nacionales de esquí alpino. Y en el ámbito del fútbol, patrocina distintos equipos, tanto alemanes como internacionales. Además, colabora con la Deutschen Olympischen Sportbundes (Federación Alemana de Deportes Olímpicos).

Quien se decide por un Audi, se está decidiendo por una marca que ofrece mucho más a sus clientes. Más individualidad. Más exclusividad. Más fascinación.

www.audi.es

Encontrará información sobre todos los temas mencionados en nuestro sitio web: www.audi.es.



www.audi.es



Equipamientos del Audi A7 Sportback/Audi S7 Sportback

Accesorios Originales Audi	96-97	Calefacciones de asiento	78
Active Noise Cancellation	57, 110	Calefacción/ventilación de estacionamiento	85
Airbag	110	Carrocería galvanizada	94
Airbag laterales	94, 110	CD con cargador	89
Alarma antirrobo	86	Cierre asistido para las puertas	86
Alerón trasero	83	Cinturones de seguridad	94
Alfombrillas	108	Climatizador automático de confort	85
Alfombrillas reversibles	87	Climatizador automático de confort de 4 zonas	57, 85
Anclaje ISOFIX para asientos infantiles	94, 110	Columna de dirección de seguridad	110
Apoyabrazos central delantero	107	Compartimentos portaobjetos con Audi pre sense front incluido	86
Apoyo lumbar de 4 posiciones		con Audi pre sense plus incluido	91
Aros del volante	84	con Audi pre sense rear incluido	92
Asientos delanteros ajustables eléctricamente incluida	78	con distribución electrónica de la fuerza de frenado (EBV)	110
Asientos deportivos S delanteros	75	con pantalla de color	57, 87
Asientos envolventes individuales delanteros	57, 74	Control automático de velocidad	91
Asientos normales delanteros	74	Control automático de velocidad basado en los datos de la cámara	93
Asistente de aparcamiento con indicación del entorno	91	Control de colocación de cinturones	110
Asistente de arranque en pendiente	91	Control de cruceo adaptativo con función Stop&Go	91
Asistente de luces largas	82	Control electrónico de estabilización (ESC)	110
Asistente de visión nocturna	93	Control electrónico de estabilización con bloqueo transversal electrónico	94
Audi active lane assist	92	Control electrónico de tracción (ASR)	110
Audi connect	90	Cristal aislante/insonorizante	85
Audi cylinder on demand	57, 110	Cristales antitérmicos	108
Audi design selection marrón cedro	64	Cuadro de instrumentos	57, 109
Audi design selection rojo arras	65	Cámara de marcha atrás	91
Audi drive select	93	Cámara frontal y de marcha atrás	91
Audi exclusive	68-69	Depósito del combustible	110
Audi exclusive line	66-67	Desbloqueo del maletero	86
Audi music interface	89	Difusor trasero	57
Audi parking system plus	90	Dirección asistida electromecánica	110
Audi pre sense basic	91	Dirección dinámica	57, 94
Audi side assist	92	Dispositivo de carga	57, 109
Audi sound system	57, 99	Dispositivo de seguridad infantil	110
Audi TDI clean diesel	94	Encendedor y cenicero	109
Bang & Olufsen Advanced Sound System	89	Enganche de remolque	86
Banqueta trasera	79	Equipamientos de cuero	74-78
Bloqueo electrónico del diferencial (EDS)	110	Equipamientos de tela	77, 106
Bolsa para esquís/tablas snow extraíble	87	Faros de tecnología LED	82
Bose Surround Sound	89	Faros Led Audi Matrix	82
Botiquín	110	Freno de aparcamiento electromecánico	110
Botón de arranque y parada del motor (Engine-Start-Stop)	57, 108		
Caja de herramientas	105		

Equipamientos del Audi A7 Sportback/Audi S7 Sportback

Frenos cerámicos	94	Pinzas de freno pintadas de negro	57, 110
Función de memoria para el asiento del conductor	78	Pomos de la palanca de cambio	84, 108
Función masaje delantera	78	Preinstalación para asistente de localización	86
Garantía adicional Audi	95	Preinstalación para enganche de remolque	86
Gato	105	Preinstalación para pantallas multimedia traseras	89
Guías de estilo	54-55	Protección contra impactos laterales	110
Head-up display	92	quattro®	94
Iluminación interior	107	quattro® con diferencial deportivo	57, 94
Indicación de control de presión de neumáticos	105	Receptor de radio digital	88
Inserciones decorativas	80-81	Receptor de TV digital	89
Instalación básica manos libres		Recomendación de pausa	109
“Bluetooth” para teléfono móvil	57, 90	Recuperación	94
Intermitentes dinámicos	82	Regulación eléctrica del volante	83
Juego de cables adaptadores para Audi music interface	89	Reproductor de DVD/CD con cargador	89
Juego de cables adaptadores plus para Llantas/Neumáticos	72-73	Retrovisores exteriores	84, 108
Llave con control remoto	108	Retrovisor interior	108
Llave de confort con dirección por sensores incluido	86	Revestimiento interior del techo	79
Luces traseras de tecnología LED con Lunas Privacy	85	Rueda de repuesto compacta	105
Luz ambiental	82	Salidas de escape	57, 83
Luz de freno adaptativa	107	Set de reparación de neumáticos	105
Maletero	87	Sistema antibloqueo de frenos (ABS)	
Mando a distancia universal (HomeLink)	86	Sistema de frenos	110
Mandos de cuero Audi exclusive	84	Sistema de información al conductor	
MMI® Navegación plus con botón MMI	88	Sistema de reposacabezas integral	110
MMI® Radio plus	88	Sistema Start-Stop	94
Molduras de entrada con inserción de aluminio	57, 83	S line	62-63
Moqueta y alfombrillas Audi exclusive	83	S tronic®	94
Nombre del modelo/inscripción	57, 83	Suspensión neumática adaptativa	93
Óptica de aluminio en el interior	83	Suspensión neumática adaptativa deportiva	57
Paquete brillante	83	Tapa del maletero de apertura y cierre eléctricos	86
Paquete brillante negro Audi exclusive	83	Techo panorámico de cristal corredizo/abatible	84
Paquete de iluminación interior y exterior	82, 107	tiptronic	94
Paquete portaobjetos	57, 86	Tornillos de ruedas con seguro antirrobo	105
para los asientos delanteros	107	Tren de rodaje deportivo	93
Parasol	85	Tren de rodaje deportivo S line	93
Parrilla del radiador Singleframe Audi	57	Triángulos de emergencia	110
Pinturas de la carrocería	70-71	Ventilación de asientos delantera	78
		Versión no fumadores	87
		Viseras	108
		Volantes multifunción de cuero	83, 108
		Volantes multifunción deportivos de cuero	83, 108

AUDI AG
85045 Ingolstadt
www.audi.es
Válido a partir de mayo de 2014

Impreso en Alemania
433/1130.72.61

El contenido del presente catálogo tiene carácter meramente informativo, y por tanto tiene como único objetivo constituir un elemento orientativo y de ayuda para facilitar información general, no particular, ni específica, sobre los vehículos a los que se refiere. En consecuencia, los datos obrantes en el presente catálogo no deben tomarse en consideración para la eventual decisión de adquisición de un vehículo. Para ello, para concertar y/o clarificar alguno o varios de los datos citados en el mismo, así como para formalizar un pedido concreto, o para cualquier otra cuestión que sea de su interés, le rogamos contacte con alguno de los Concesionarios Oficiales Audi al objeto de que le informen pormenorizadamente sobre las especiales características, equipamientos de serie, opcionales, precio, datos, campañas, promociones, disponibilidad de unidades, plazo de entrega, período de fabricación, etc. de los vehículos aquí referenciados. Le recordamos que la compañía fabricante y/o Volkswagen-Audi España, S.A. efectúan constantes mejoras en sus vehículos a fin y efecto de adaptarlos a las necesidades específicas de los clientes así como al objeto de incorporar en los mismos, en la medida de lo posible, los avances técnicos disponibles en cada momento. Por ello, los equipamientos, datos y características de los vehículos aquí referenciados son los disponibles generalmente a la fecha de edición de este catálogo y, por tanto, deben entenderse sin perjuicio de aquellas particularidades que pueden existir en cada caso atendiendo a la disponibilidad de modelos y al mercado al que va dirigido. Este vehículo y todos sus componentes así como los recambios originales, han sido diseñados y fabricados atendiendo a la normativa legal destinada a prevenir y reducir al mínimo la repercusión en el medio ambiente, mediante la utilización y valoración de materiales reciclados/reciclables, adoptando las medidas dirigidas a conseguir un adecuado reciclado para la conservación y mejora de la calidad ambiental.

A fin de cumplir con los objetivos de descontaminación y fomento del reciclado y reutilización de componentes de los vehículos al final de su vida útil, se ha creado en España una extensa Red de Centros Autorizados, bajo la denominación de SIGRAUTO (para consultas www.sigrauto.es), que garantizan su adecuado tratamiento medioambiental, a los cuales deberá dirigirse para la entrega, sin desmontaje previo de componentes del vehículo. El Centro Autorizado facilitará el Certificado de Destrucción para obtener la baja en la DGT.

Este catálogo de producto ha sido confeccionado con fibra de papel sin cloro.

