



Q5

Audi Q5

A la vanguardia de la técnica **Audi** 

Cuestionar lo establecido. Y cambiarlo. La nueva inteligencia.

Cada generación crea nuevos ideales. Las condiciones laborales, el tiempo libre, la planificación familiar... todo va cambiando. Un nuevo modo de pensar sólo puede originarse a partir de un cambio. Desde sus inicios, Audi siempre ha sido fiel a este principio y ha creado automóviles que marcan hitos. El ejemplo más reciente de nuestro avanzado modo de pensar es el nuevo Audi Q5, el SUV* para una nueva generación. El nuevo Audi Q5 quiere convencer por sí mismo, no con palabras; es eficiente sin renunciar al placer de conducción, es deportivo, sin renunciar a la prudencia. En él, la racionalidad y las nuevas tecnologías se alían con cualidades tradicionales como inteligencia, confort y potencia. Viva la experiencia de un Audi completamente nuevo, para una nueva generación de conductores SUV.

* Los valores de consumo de combustible y emisiones de CO₂ se encuentran en la página 94.

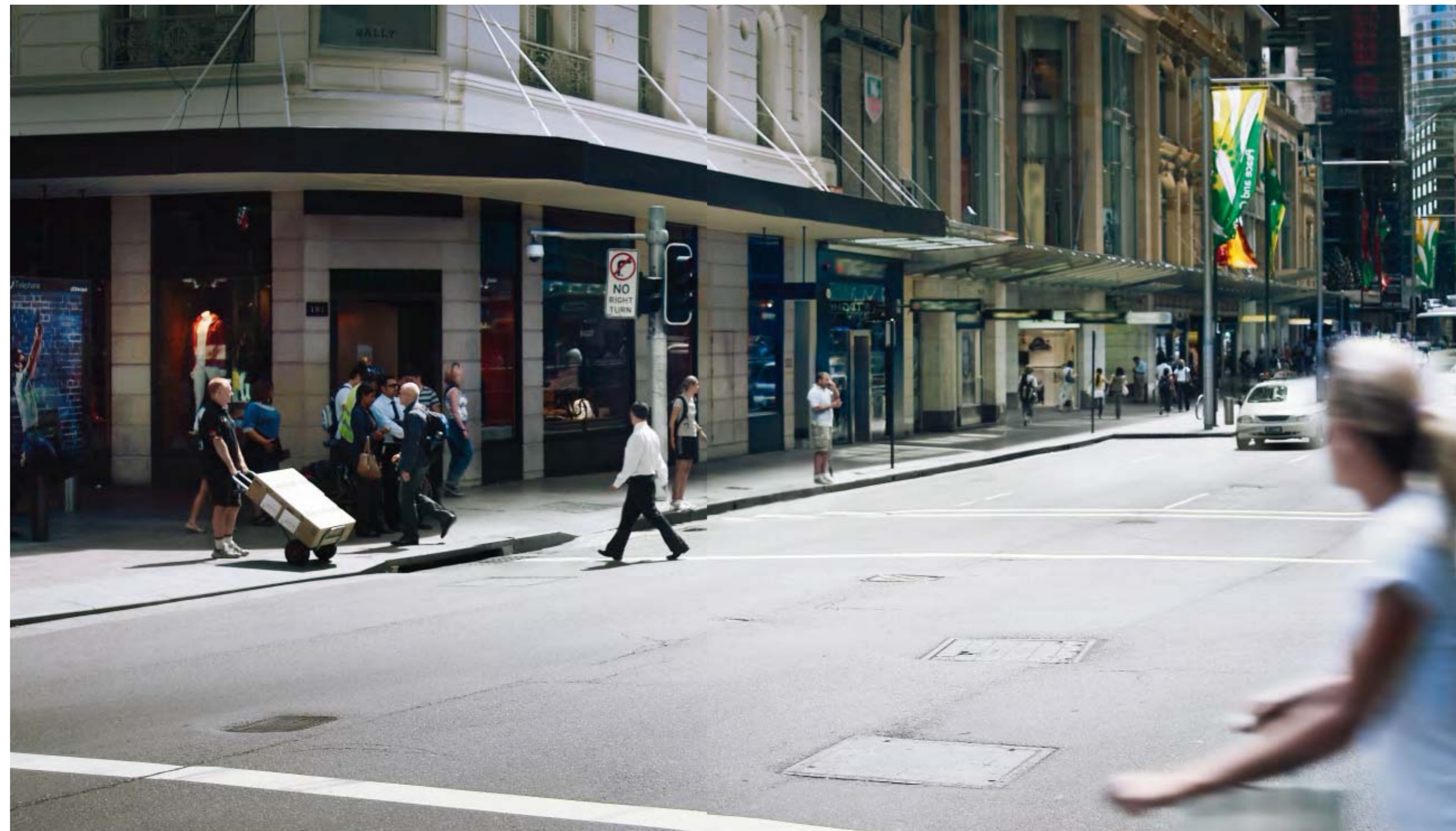

Índice

- 6 Diseño
- 12 Motor
- 18 Dinámica de marcha
- 28 Seguridad
- 34 Habitáculo
- 40 MMI/Conectividad
- 42 Espacio de carga
- 46 Audi exclusive
- 48 Paquete óptico Offroad Audi exclusive
- 50 Audi exclusive line
- 52 S line
- 56 Guías de estilo
- 58 Pinturas de la carrocería
- 60 Asientos/tapicerías asientos
- 65 Revestimiento interior del techo
- 66 Inserciones decorativas
- 67 Llantas/neumáticos
- 70 Luces y retrovisores
- 72 Equipamientos de exterior
- 75 Equipamientos de interior
- 81 Infotainment
- 85 Sistemas de asistencia
- 86 Técnica
- 90 Audi Service®, Accesorios Originales Audi
- 94 Datos técnicos
- 97 Dimensiones
- 98 Eficiencia Audi, configurador Audi, tv Audi



Líneas puras. Fuerte personalidad. Nuevas perspectivas.

El avanzado diseño del Audi Q5 cautiva desde el primer golpe de vista. Detalles como sus luces traseras, realizadas en técnica LED, en combinación con los faros xenón plus opcionales le confieren un aspecto distintivo. La tapa del maletero sin asidero es una solución tan práctica como atractiva. Además de proporcionar a la zaga un aspecto inconfundible, permite que cargar y descargar el gran maletero sea, ante todo, una tarea confortable. Las barras fijas del techo, brillantes, sin piezas de unión ni juntas y sus correspondientes barras transversales extraíbles, están incluidas en el equipamiento de serie.





Las líneas claras, las superficies lisas, el rostro típico de Audi con la parrilla del radiador Singleframe: el Audi Q5 irradia deportividad y elegancia. Y su entrada en escena denota una gran presencia: con una longitud de 4.629 mm y una anchura de 1.898 mm, atrae hacia sí todas las miradas. A pesar de ello, disfruta de uno de los mejores valores de coeficiente de resistencia al flujo de su clase, entre otros detalles, gracias a la línea del techo de estilo coupé. Y también su fuerza se percibe en seguida: Las llantas de aleación de 20 pulgadas en diseño de 5 brazos opcionales brillan bajo los grandes pasos de rueda.





Los numerosos e inteligentes detalles demuestran que el Audi Q5 ha sido pensado minuciosamente: los retrovisores exteriores, con regulación eléctrica, incluyen un intermitente de técnica LED integrado, mientras que las puertas son más fáciles de abrir gracias a las manecillas curvas, pintadas en el color de la carrocería. Los faros delanteros opcionales xenón plus disponen de luz de marcha diurna LED, con lámparas atenuables, más económicas y duraderas que las lámparas convencionales. Como opción, los faros xenón plus también pueden ir equipados con luz adaptativa, que ilumina ampliamente las curvas tan pronto como usted entra en ellas.

RIGHT

**Los fuertes indican
la dirección.
Los débiles
se quedan quietos.
Alcanzar nuevos objetivos.**

Gran poder de aceleración y eficiencia: los motores TDI* del Audi Q5. Realizados con la técnica common-rail, se distinguen por un funcionamiento silencioso, una excelente acústica del motor y un estilo de conducción ágil. Tanto con 105 kW como con 170 CV, los motores 2.0-TDI* convencen desde los primeros metros. Así, el motor 2.0 TDI* de 170 CV alcanza ya su par motor máximo de 350 Nm a 1.750 min⁻¹, desarrollando su fuerza de un modo uniforme y vibrante. En sólo 9,9 segundos, usted alcanzará los 100 km/h.

*Los valores de consumo de combustible y emisiones de CO₂ se encuentran en la página 94.



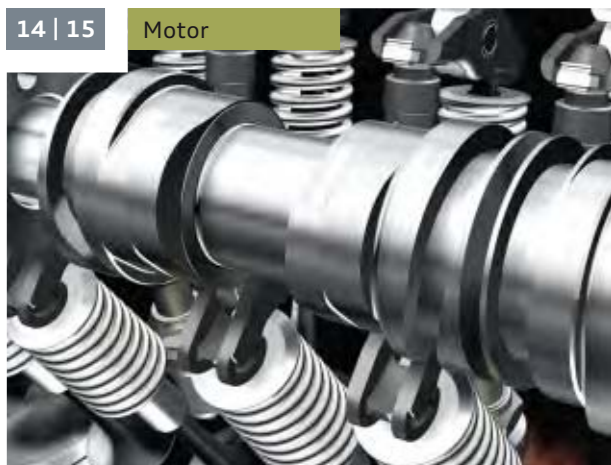

Un nuevo modo de conducir: deportivo, cómodo y con unos valores de consumo interesantes. Los dos motores de gasolina* del Audi Q5 están equipados con la distribución de válvulas Audi valvelift system, que reduce el consumo de combustible. El 2.0 TFSI aún a las ventajas del FSI® con las de una turboalimentación. Gracias a esta combinación del FSI® y la turboalimentación, se consigue, junto a unos niveles de rendimiento extraordinarios, una dinámica excelente y una aceleración todavía mejor. Usted podrá sentirlo cuando acelere el motor 2.0 TFSI* de 211 CV. En combinación con el S tronic, disponible como opción, le llevará de 0 a 100 km/h en 7,2 segundos. Y con el motor 3.2 FSI* de 270 CV, acelerará de 0 a 100 km/h en 6,9 segundos.

En combinación con el cambio de marchas manual, los motores disfrutan del eficiente sistema Start-Stop. En general, apaga automáticamente el motor en periodos de parada, por ejemplo en un semáforo, y conecta la marcha en vacío. Es suficiente pisar el embrague para que el motor vuelva a arrancar. Al poner la marcha, ya se alcanza el número de giros en vacío. Lo que reduce tanto el consumo de combustible como las emisiones de CO₂.

* Los valores de consumo de combustible y emisiones de CO₂ se encuentran a partir de la pág. 94.



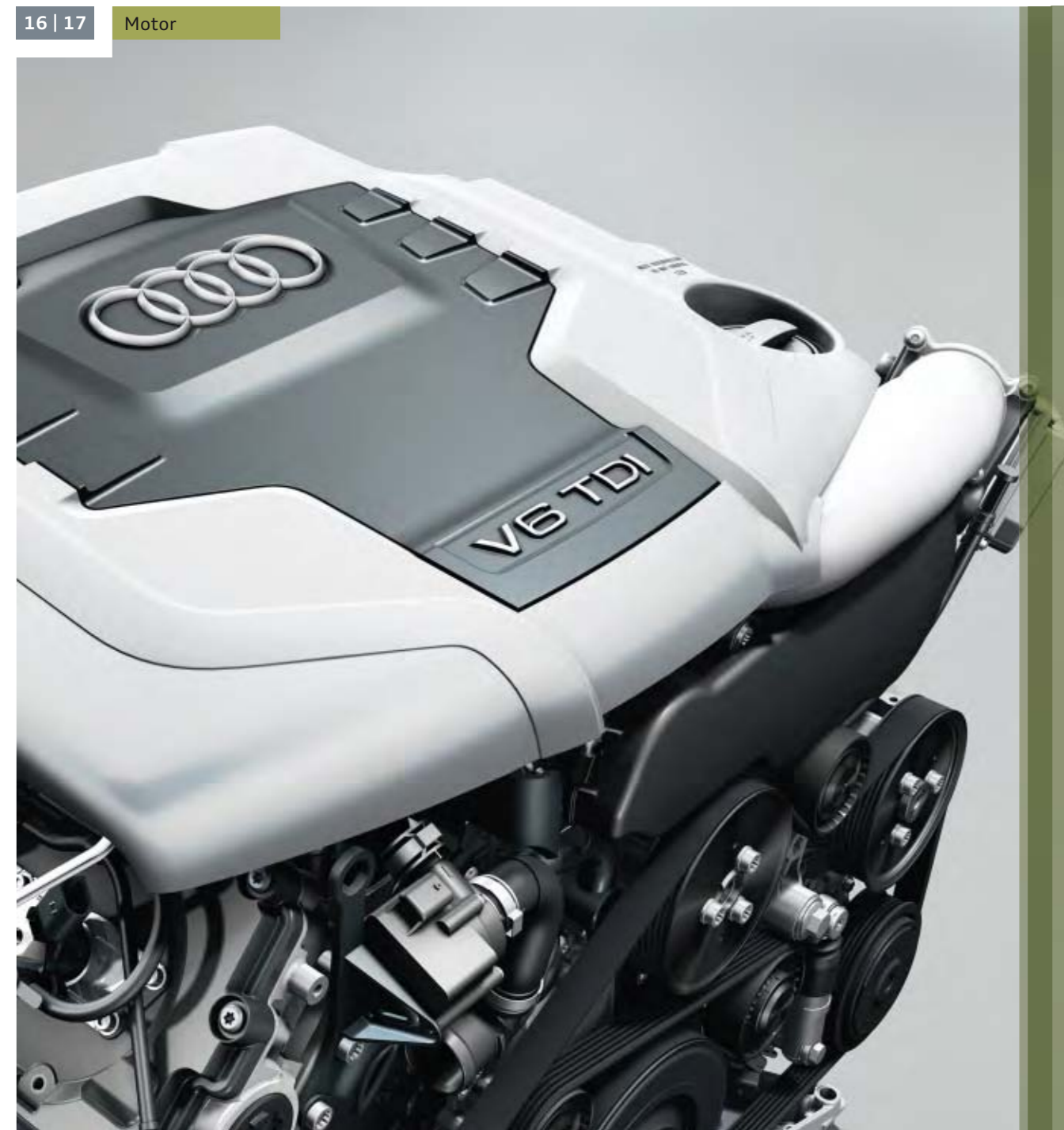

El motor diésel más potente del Audi Q5 es un propulsor 3.0 TDI* de 240 CV, con el que podrá acelerar de 0 a 100 km/h en sólo 6,5 segundos. Pero aunque no esté adelantando, también podrá disfrutar de una sensación de conducción extraordinaria: deportiva y exigente, y al mismo tiempo, relajante y confortable.

* Los valores de consumo de combustible y emisiones de CO₂ se encuentran a partir de la pág. 94.





Conducir deportivamente. Y de un modo flexible. Descubrir nuevos potenciales.

La última generación de ESP representa un apoyo técnico inteligente: este sistema de estabilización del automóvil está incluido, naturalmente, de serie. Un nuevo análisis sensorial reconoce si se han fijado las barras transversales de serie en el techo. De este modo, el sistema se ajusta al punto de gravedad cuando es más alto debido a la carga. Igualmente inteligente: el servotronic de serie. Esta dirección asistida especial trabaja en función de la velocidad, lo que significa que cuando usted conduce más despacio, por ejemplo al aparcar, le proporciona más asistencia que en una conducción más rápida. Así, usted podrá mantener un control más exacto y preciso. El ABS con mejora de la tracción reconoce si el vehículo pasa por un trayecto sin asfaltar y optimiza sus funciones en consecuencia. Y con sólo pulsar un botón podrá también ajustar la asistencia ESP al modo offroad, y entonces, por ejemplo, el ASR proporcionará al vehículo un mejor agarre, incluso sobre guijarros o macadam. La asistencia en pendientes de serie ayuda (a velocidad inferior a 30 km/h aprox.) a mantener, dentro de los límites del sistema, la velocidad predeterminada por el conductor, incluso en salidas muy pronunciadas Y el estabilizador de tensión permite evitar el balanceo del remolque, por ejemplo, con viento lateral o en calzadas con rodadas.





30
años quattro®

En un SUV*, la marcha también debe sentirse deportiva y ágil. En el nuevo Audi Q5, el tren de rodaje con el eje delantero de cinco brazos y el eje trasero de brazos trapezoidales lo hacen posible. Ambos posibilitan un rápido desarrollo de la potencia, garantizando de este modo una estabilidad de marcha excelente, un gran confort de desplazamiento y una muy buena estabilidad direccional.

La tracción integral permanente quattro® le ofrece su ayuda en curvas, trayectos mojados o nevados y terrenos irregulares. quattro distribuye la fuerza de tracción a ambos ejes según las necesidades del momento, en la proporción básica de 40 % al eje delantero y 60 % al trasero. Así usted disfrutará de una mejor tracción y mayor seguridad. El S tronic proporciona un cambio de marchas confortable y al mismo tiempo deportivo. Gracias al cambio de doble embrague, la siguiente marcha ya está conectada incluso antes de que usted la seleccione. Así, cambiará de marcha sin interrupciones perceptibles de la tracción, disponiendo de siete velocidades.

* Los valores de consumo de combustible y emisiones de CO₂ se encuentran a partir de la pág. 94.

¿Una conducción deportiva? ¿O mejor una conducción comfortable? Por suerte, han pasado ya los tiempos en que el conductor debía elegir un solo estilo de conducción. El Audi drive select opcional puede cambiar, con sólo pulsar un botón, el carácter del automóvil, y así usted conducirá exactamente como desee en cada momento.

Este sistema dispone de tres configuraciones básicas: automática, confort y dinámica. Según el modo que usted elija, variarán algunos de los componentes del automóvil. El modo automático constituye un ajuste equilibrado que supera cualquier trayecto con un comportamiento cómodo y ágil. El modo confort es adecuado para viajes largos y relajados, mientras que el modo dinámico permite una conducción muy deportiva y activa.

El Audi drive select sólo está disponible en combinación con una amortiguación regulable* y/o una dirección dinámica. Cada ajuste cambia la configuración de la amortiguación, la desmultiplicación de la dirección, el momento de dirección y la curva característica del motor, y con el S tronic*, el comportamiento de las marchas del cambio automático. Lo que significa que, por ejemplo, en comparación con el modo confort, en el modo dinámico la dirección se nota claramente más dura, mientras que en el modo confort, la amortiguación es más suave que en el modo automático, y así sucesivamente. En seguida encontrará "su propia" configuración. Y por si no está del todo seguro, en combinación con el sistema MMI navegación plus, también es posible una configuración todavía más personal, en la que podrá ajustar independientemente, mediante el Audi drive select, cada uno de los componentes del automóvil como usted quiera.

* Disponible como opción.



Huir de lo cotidiano.
Sin perder el control.
Establecer nuevas prioridades.



A un nuevo modo de pensar le corresponden lugares también nuevos. ¿Qué nos puede impedir dejar atrás la ciudad y conducir por el campo? Al Audi Q5, absolutamente nada. Con un ángulo de ataque de 25°, un ángulo ventral de 17,6°, una pendiente máxima superable de 31° y una altura libre sobre el suelo de 200 mm, los obstáculos apenas le afectan. Y gracias a su vado de agua de 500 mm, los arroyos tampoco le detendrán.





**Cada trayecto es un reto.
Cada sensación única.
Una nueva tecnología.**



Cada trayecto es único, y muchos de ellos son un auténtico reto. Siempre es bueno estar preparado para las situaciones inesperadas. En el nuevo Audi Q5, dispondrá de muchas innovaciones técnicas para llegar con mayor seguridad hasta su destino.

Y disponible como opción: la Audi parking system plus que, mediante indicaciones ópticas en la pantalla y señales acústicas, le mostrará la distancia hacia delante y hacia atrás en cada nueva dirección. Si lo desea, también puede recurrir a la cámara de la Audi parking system advanced.

El control de cruce adaptativo opcional regula y mantiene la distancia respecto al vehículo que circula por delante. El braking guard integrado observa el entorno y, al reconocer un obstáculo, avisa al conductor ante el peligro de colisión mediante señales ópticas y acústicas y, en caso necesario, mediante un corto frenado.

Pero el Audi Q5 puede ir equipado con otros dos sistemas de asistencia opcionales: el Audi side assist y el Audi lane assist. El asistente de cambio de carril Audi side assist ayuda al conductor al cambiar de carril. Este sistema controla el área lateral posterior al vehículo en marcha e informa al conductor, mediante una señal en el retrovisor exterior, cuando detecta otro vehículo en el carril contiguo. El asistente de mantenimiento de carril Audi lane assist informa al conductor de que está cambiando involuntariamente de carril a partir de una velocidad de 60 km/h aprox. Si el sistema está activado y el conductor no ha encendido los intermitentes, poco antes o en el momento de pisar la línea de la calzada detectada por el Audi lane assist se produce una vibración del volante para avisar al conductor.





Los frenos de grandes dimensiones, adaptados a la gran potencia del Audi Q5, ofrecen una buena estabilidad. Con sólo una pequeña presión del pedal de freno, el sistema de frenos actúa con toda su potencia. El freno de estacionamiento electromecánico está incluido de serie, mientras que el Audi hold assist opcional le ayuda a evitar que el vehículo se desplace una vez detenido, incluso en pendientes.

En caso de un frenado total, la luz de freno adaptativa parpadea automáticamente avisando al automóvil que se acerca por detrás. En caso de accidente, el motor y la entrada de gasolina se desconectan inmediatamente, los seguros de las puertas se abren y se activan las luces intermitentes de aviso.

En su interior, el Audi Q5 está equipado con un amplio sistema de airbag: son de serie los airbag adaptativos para conductor y acompañante con reconocimiento de la posición de los asientos, los airbag laterales delanteros y los airbag de cabeza para todos los asientos. Los asientos delanteros disponen además de cinturones con pretensores y limitadores de la fuerza, mientras que la especial estructura de los asientos evita un deslizamiento por debajo del cinturón de seguridad. La alta estabilidad del habitáculo, de acero de primera calidad con un óptimo comportamiento ante deformaciones, le ofrece una protección extraordinaria.

Subir, e inmediatamente sentirse como en casa. Envuelto por la alta calidad, el amor por el detalle y las numerosas e inteligentes funciones que hacen de la estancia en el Audi Q5 una experiencia extremadamente agradable. Los instrumentos están colocados de forma ergonómica y lógica, de este modo el conductor tiene toda la información importante a la vista. El sistema de información al conductor opcional le ayuda de un modo activo a ahorrar carburante: mediante la indicación de los datos de consumo, el aviso de reserva e instrucciones de ahorro para conseguir una marcha especialmente económica. Para automóviles con cambio de marchas manual, además hay una indicación de la marcha con recomendación de marcha. En el salpicadero se encuentra una gran pantalla que muestra de un modo claro y preciso el contenido de los equipos de radio o del sistema MMI navegación plus opcional; incluso los pasajeros pueden ver bien toda la información. Una idea especialmente confortable: el posavasos climatizado opcional con función de calentamiento y refrigeración. Tanto si se trata de un café como de un refresco, todas las bebidas alcanzan la temperatura deseada.





Disfrute de la perspectiva sobre la carretera, completamente relajado, desde la posición elevada de su asiento. Si lo desea, puede sentarse en los asientos deportivos delanteros o en los asientos de confort climatizados, ambos disponibles como opción. En la consola central se encuentra un gran compartimento con cierre de cortinilla o con un apoyabrazos central, opcional en versiones de 4 cilindros, extensible longitudinalmente. Los distintos compartimentos y redes distribuidos por todo el habitáculo proporcionan todavía más espacio de almacenamiento.

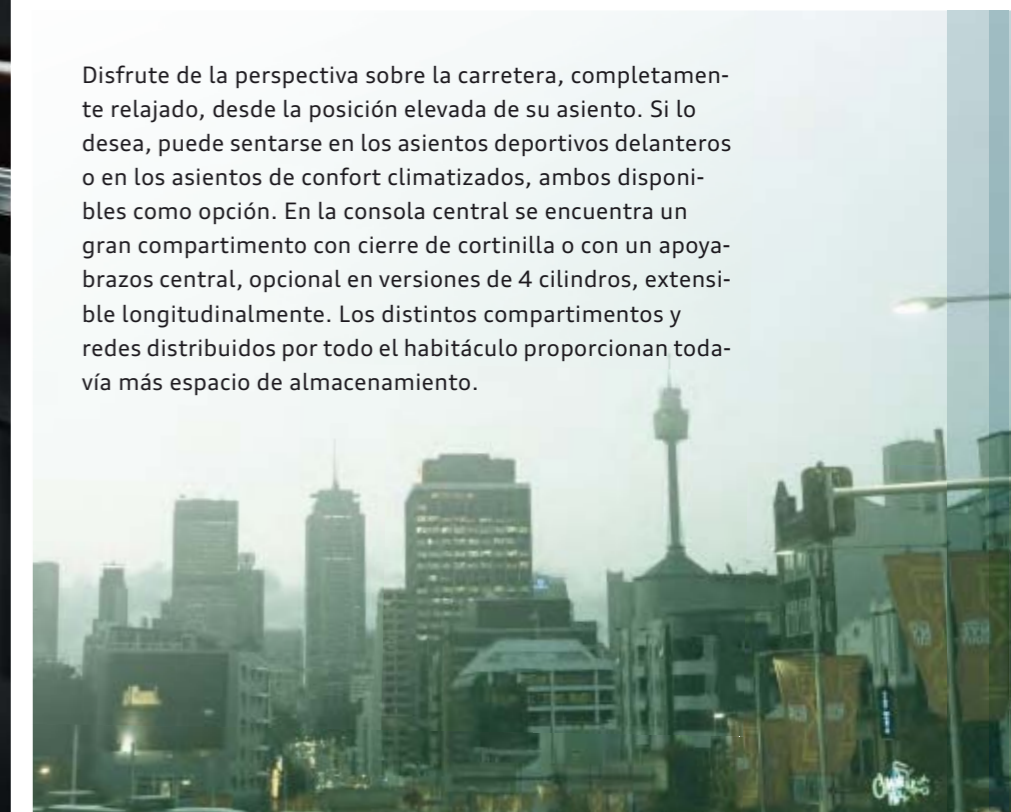

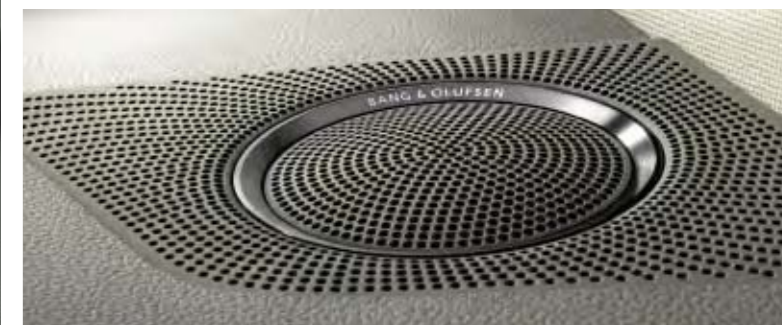

El habitáculo del Audi Q5 habla por sí mismo: las telas suaves o, como opción, el exquisito cuero transmiten bienestar. El techo interior puede revestirse opcionalmente con Alcantara; los apoyabrazos de las puertas y la cubierta del cuadro de instrumentos también están disponibles con tapizado de cuero. Los elementos decorativos en óptica de aluminio y las inserciones decorativas en aluminio u opcionales en madera completan una agradable impresión de conjunto. Otro aspecto impresionante: la amplitud de espacio y la versatilidad del Audi Q5. Los respaldos de los asientos traseros, con inclinación regulable, pueden abatirse desde el maletero mediante un accionamiento a distancia. Si se desea, también puede abatirse completamente el asiento del acompañante, lo que le proporcionará un espacio de carga extralargo para objetos voluminosos. E incluso puede ampliarlo hacia arriba: el techo panorámico de cristal opcional le proporcionará una gran perspectiva del cielo, y, a voluntad, también una agradable entrada de aire fresco.

¿Quién ha dicho que cuando un automóvil tiene muchas funciones, se necesitan muchos mandos para controlarlas? El Audi Q5 está equipado de serie con el equipo de radio Concert con reproductor de CD, que permite disfrutar de la música de muchos modos distintos: la radio, el reproductor de CD y el lector de tarjetas SDHC son muy sencillos de utilizar. Mediante la conexión AUX-IN o el Audi music interface opcional, también podrá escuchar la música de su iPod o de un dispositivo USB. También su teléfono móvil se podrá conectar cómodamente por Bluetooth mediante la preinstalación opcional para teléfono móvil.

El sistema MMI navegación plus con representación de mapas en 3D ofrece todavía más funciones. Igualmente, permite el acceso a las distintas fuentes de audio integradas, como disco duro, reproductor de DVD (audio/vídeo), dos lectores de tarjetas SDHC (MP3 y datos WMA) y conexión AUX-IN. La libreta de direcciones, con una capacidad de 2.000 entradas, también es muy fácil de gestionar. Mediante el Audi music interface opcional, se pueden conectar varios reproductores externos con el MMI, por ejemplo, un iPhone o un disco duro USB.

No sólo impresiona la funcionalidad del habitáculo, sino también la calidad del sistema de sonido. El Audi Q5 mimra sus sentidos con el sistema de sonido Audi, con 10 altavoces de serie, incluyendo un altavoz central, altavoces de graves-medios y amplificadores. Y para los absolutamente aficionados a la música, también está disponible el sistema de sonido Bang & Olufsen: la música se escucha con sonido envolvente desde 14 altavoces, incluyendo un altavoz central, altavoces de graves-medios y un amplificador de 505 vatios.



El generoso maletero, de 540 l, tiene capacidad para todo aquello que necesite para disfrutar de unas relajantes vacaciones, una tarde de compras por la ciudad o una escapada improvisada de fin de semana. La baja altura de carga, de tan sólo 693 mm, facilita considerablemente la carga. Igualmente confortable: la anchura de carga de 1.050 mm. Bajo el suelo de carga se encuentra un espacio de almacenamiento adicional; si se desea, puede equiparse con una bandeja colectora. La banqueta trasera plus opcional con dispositivo de carga y posición longitudinal regulable en 100 mm aumenta a su vez el volumen del espacio de carga. Abatiendo por completo el respaldo de la banqueta trasera, el volumen del espacio de carga puede aumentarse incluso hasta 1.560 litros.





Los valores de consumo de combustible y emisiones de CO₂ se encuentran a partir de la pág. 94.



El trayecto con el Audi Q5 llega a su fin: repleto de confort y deportividad, relajación y dinamismo. El Audi Q5 convence gracias a su técnica inteligente y la gran variedad de posibilidades de individualización, puesto que usted debe poder elegir lo que considere más importante. Descubra un modo totalmente nuevo de conducir: que se ajusta prácticamente a todas las necesidades actuales.

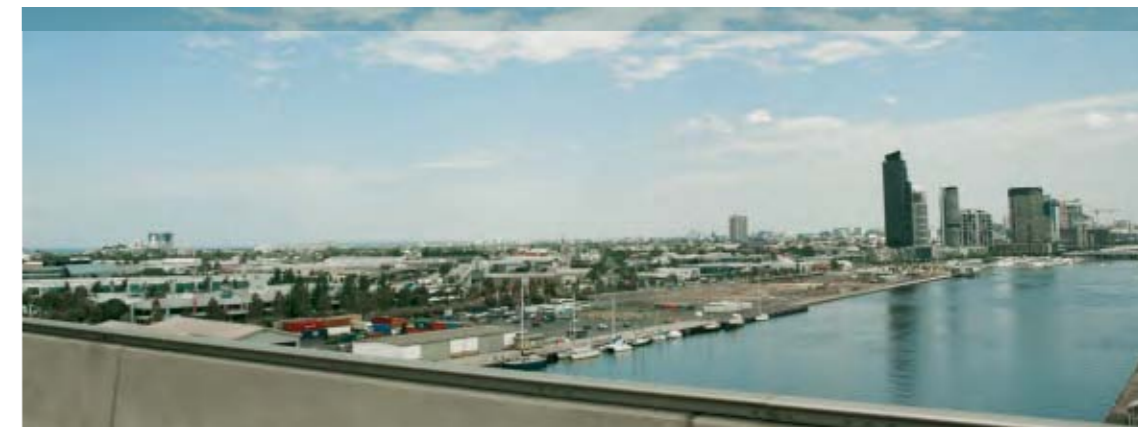



Audi exclusive: individual significa manual.

Exterior e interior: combinados de acuerdo con sus gustos y deseos más personales. Colores seleccionados y personales para la pintura de la carrocería, exquisitos cueros, el elegante Alcantara y maderas y elementos decorativos de primerísima calidad para el equipamiento interior de su Audi. Es exactamente esta combinación, su elección personal dentro de la gama de materiales de gran calidad y elementos del equipamiento, lo que convertirá a un Audi en su Audi y en algo totalmente especial. Para mayor información sobre las posibilidades de personalización, diríjase a su concesionario Audi.

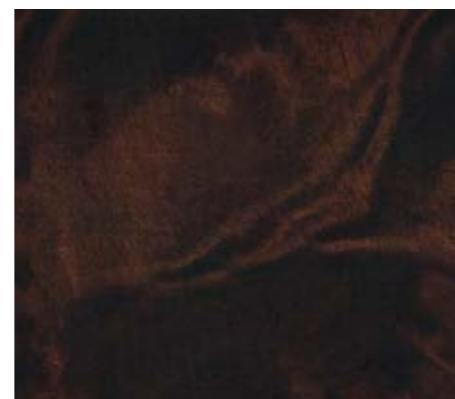
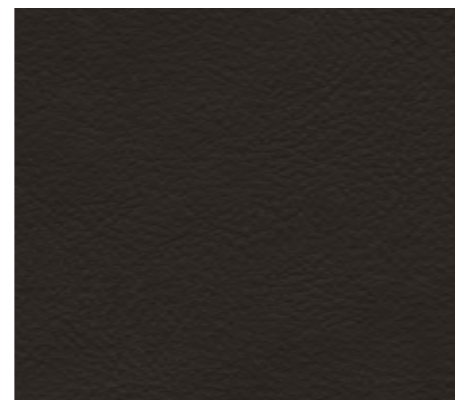

Paquete de diseño de cuero napa Audi exclusive, con asientos deportivos en marrón/magnolía con costuras de contraste del mismo color que el cuadro de instrumentos y los elementos de mando.



Paquete exterior Offroad Audi exclusive: detalles impactantes.

¿Es usted de los que siempre siguen su propio camino? Una tendencia que también podrá manifestar durante un trayecto con su Audi Q5: mediante el paquete exterior Offroad Audi exclusive. Tanto en la ciudad, como en la autopista o en una carretera provincial: una selección de impactantes detalles subrayan el carácter offroad de su automóvil acentuando sus incisivas líneas. Para conseguir una presencia que expresa potencia y elegancia al mismo tiempo.



Parrilla del radiador con tirantes verticales cromados.



Parachoques en diseño Offroad así como protectores de bajos de diseño en el parachoques de acero.

Paquete exterior Offroad Audi exclusive

Parachoques delantero y trasero, parrillas del radiador laterales, faldones laterales en las puertas y pasos de rueda ampliados de diseño deportivo.

Parrilla del radiador con tirantes verticales cromados.

Protector de bajos de diseño en los parachoques delantero y trasero de acero.

Sólo en combinación con:

Llantas de aleación en diseño de 5 brazos Offroad, tamaño 8 J x 19 con neumáticos 235/55 R 19; llantas de aleación en diseño de 5 radios dobles Offroad, en diseño de 20 radios, de dos piezas, en diseño de 5 radios segmentados o diseño de 7 radios dobles, tamaño 8,5 J x 20 con neumáticos 255/45 R 20.



Asiento deportivo con tapizado bicolor magnolia/negro en cuero napa fina.

Tapizado asientos bicolor

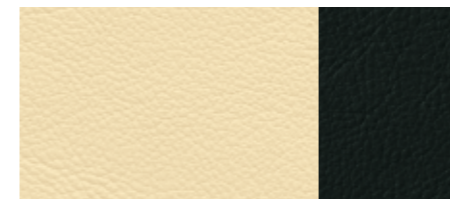

Cuero napa fina magnolia/negro

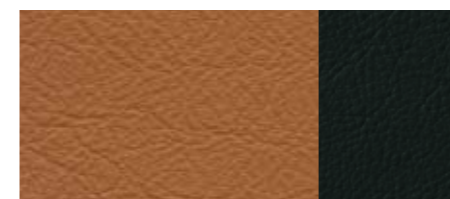

Cuero napa fina cognac/negro

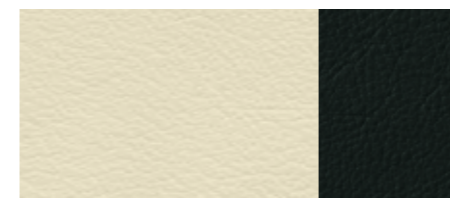

Cuero napa fina alabastro/negro

Inserciones decorativas



Aluminio mate cepillado



Lacado brillante negro



Madera de raíz de nogal natural

■ Equipamiento de serie ■ Equipamiento opcional

Audi exclusive line

Alfombrillas con ribete de color (igual a la franja central de los asientos).

Apoyabrazos en el revestimiento de las puertas de cuero con costuras de color (igual a la franja central de los asientos).

Asientos deportivos, incluyen apoyo lumbar eléctrico.

Cubierta del cuadro de instrumentos en el lado del conductor tapizada en cuero negro con costuras de color.

Fuelle de la palanca de cambio con costuras de color (igual a la franja central de los asientos).

Inserciones decorativas en aluminio mate cepillado, madera de raíz de nogal natural o lacado brillante negro.

Interior negro (incluye accesorios en negro).

Moldura de entrada Audi exclusive, además, recubrimiento del borde carga de acero.

Revestimiento interior del techo de tela negra.

Tapizado bicolor con ribete (franjas laterales de los asientos en negro, franja central a elegir entre blanco alabastro, magnolia o cognac) en cuero napa fina.

Volante multifunción deportivo de cuero en diseño de 3 radios con o sin levas de cambio, con costuras en color (igual a la franja central de los asientos);

Observación: al pedir el Audi lane assist, sólo combinable con el correspondiente volante de cuero en diseño de 4 radios sin costuras en color.



Moldura de entrada Audi exclusive y alfombrillas con ribete de color.



Fuelle de la palanca de cambio con costuras de color.



S line – La nueva definición de la deportividad.

Conducir un Audi Q5 es una declaración inequívoca a favor de la deportividad automovilística. Y con los paquetes S line tendrá la posibilidad de acentuar aún más la atlética presencia de su Audi Q5: con los elementos de los distintos equipamientos, que subrayan sus dinámicas líneas, que confieren a su interior una identidad nítidamente deportiva y optimizan su comportamiento durante la marcha. Decídase por un plus de deportividad: los paquetes S line de quattro GmbH.



Parachoques delantero sofisticadamente deportivo.



Difusor trasero, de marcado diseño deportivo, salidas de tubo de escape cromadas para 4 cilindros.

Paquete exterior S line

Inscripción S line en los guardabarros delanteros.

Listones laterales de los umbrales lacados en el color de la carrocería.

Moldura de entrada con inscripción S line.

Parachoques delantero y trasero, rejas de refrigeración laterales y difusor en impactante diseño deportivo.

Centro del brode del alerón frontal así como difusor pintado en gris platino.

Viseras cromadas para las salidas del tubo de escape (4 cilindros).

Parrilla del radiador con tirantes verticales cromados.



Asiento deportivo en tela Sprint/cuero en negro con emblema S line y costuras plata e inserciones decorativas en aluminio mate cepillado.



Volante multifunción deportivo de cuero S line en diseño de 3 radios.



Pomo de la palanca de cambio en cuero microperforado.



Llanta de aleación en diseño de 5 brazos.

Tapizados asientos



Tela Sprint/cuero negro



Alcantara microperforado/cuero negro



Cuero Milano negro

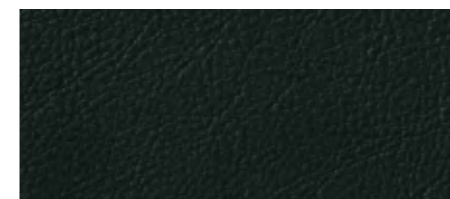

Cuero napa fina negro

■ Equipamiento de serie ■ Equipamiento opcional

Inserciones decorativas

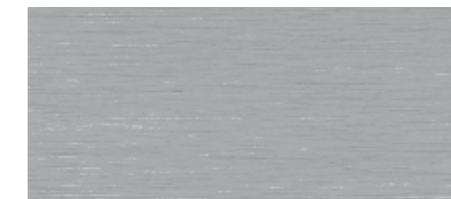

Aluminio mate cepillado



Lacado brillante negro

Paquete deportivo S line

Llantas de aleación, tamaño 8 J x 19 con neumáticos 235/55 R 19 en diseño de 5 brazos;
opcional: llantas de aleación, tamaño 8,5 J x 20 con neumáticos 255/45 R 20 en diseño de 20 radios, de dos piezas, en diseño de 5 radios segmentados o en diseño de 7 radios dobles;
también opcional: llantas de aleación, tamaño 8 J x 19 con neumáticos 235/55 R 19, en diseño Offroad de 5 brazos o llantas de aleación, tamaño 8,5 J x 20 con neumáticos 255/45 R 20, en diseño Offroad de 5 radios dobles.

Tren de rodaje deportivo S line de quattro GmbH, con ajuste más dinámico del tren de rodaje.

Inscripción S line en los guardabarros delanteros.

Moldura de entrada con inscripción S line, además de recubrimiento del borde de carga de acero.

Habitáculo, salpicadero y revestimiento interior del techo en negro con opción de combinación con costuras plata o negras en tela/cuero o Alcantara microperforado/cuero para el revestimiento de los asientos, volante deportivo de cuero, fuelle de la palanca de cambio y alfombrillas.

Inserciones decorativas S line en aluminio mate cepillado; opcional: en lacado brillante negro.

Asientos deportivos, incluyen apoyo lumbar eléctrico.

Para tapizado de asientos, volantes y pinturas exterior, existen las siguientes opciones:

Tapizado de los asientos en tela Sprint/cuero, Alcantara microperforado/cuero, cuero Milano o cuero napa fina, todos ellos en negro y con emblema S line en el respaldo de los asientos delanteros.

Volante multifunción deportivo de cuero S line en diseño de 3 radios con o sin levas de cambio, ambos en cuero negro con emblema S line. Observación: al pedir el Audi lane assist, sólo combinable con el correspondiente volante de cuero en diseño de 4 radios sin emblema S line.

Carrocería en todos los colores de serie, y como opciones adicionales, en los colores opcionales gris Daytona efecto perla y plata Monza metalizado.

Opciones de color exterior adicionales



Gris Daytona efecto perla



Plata Monza metalizado



Audi Q5 en gris amatista metalizado, con llantas de aleación en diseño de 5 brazos. Equipamiento: Paquete diseño cuero napa fina con asientos deportivos delanteros en plata estrella con costura en color de contraste, salpicadero en gris grafito, inserciones decorativas en aluminio Dimensión plata, volante multifunción deportivo de cuero en diseño de 3 radios con levas de cambio, MMI navegación plus, sistema de sonido Bang & Olufsen.



Audi Q5 en gris cuarzo metalizado, con llantas de aleación en diseño de 5 brazos. Equipamiento: Paquete diseño cuero napa fina con asientos deportivos delanteros en plata estrella con costura en color de contraste, salpicadero en gris grafito, inserciones decorativas en aluminio Dimensión plata, volante multifunción deportivo de cuero en diseño de 3 radios con levas de cambio, MMI navegación plus, sistema de sonido Bang & Olufsen.



Pinturas de la carrocería

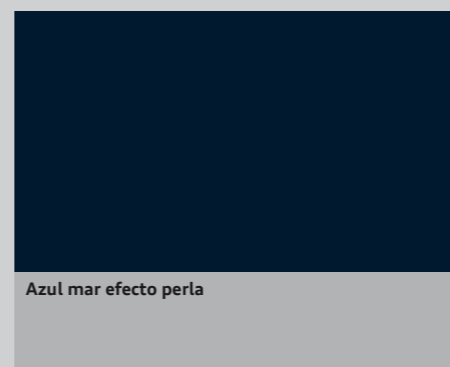
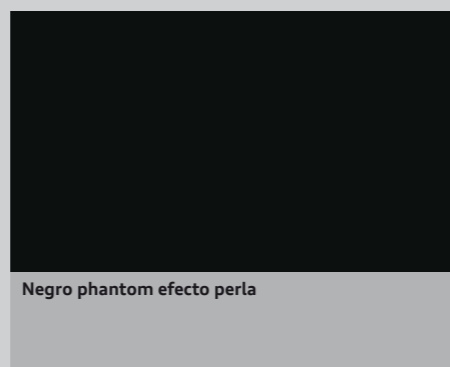
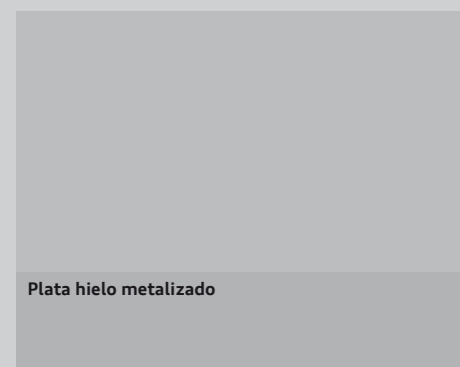
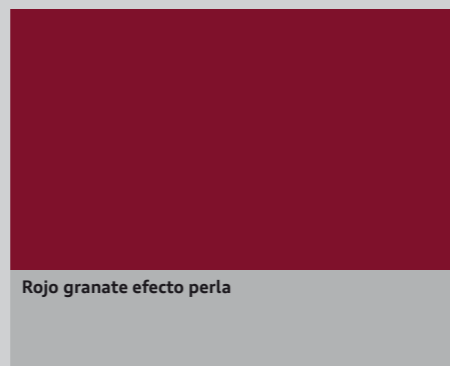
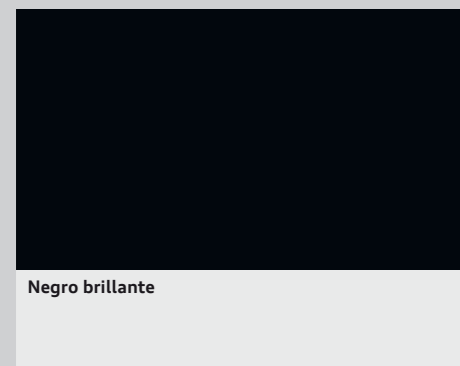
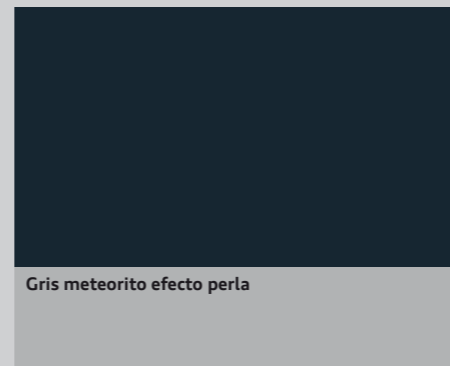
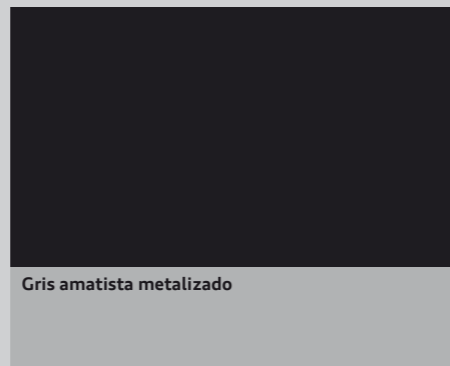
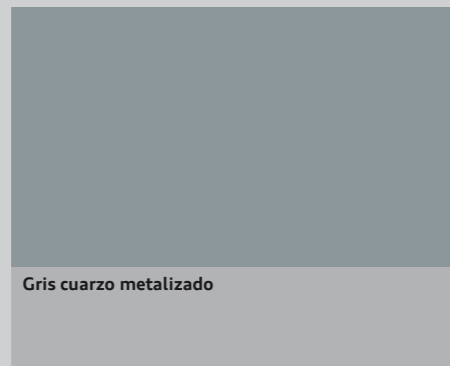
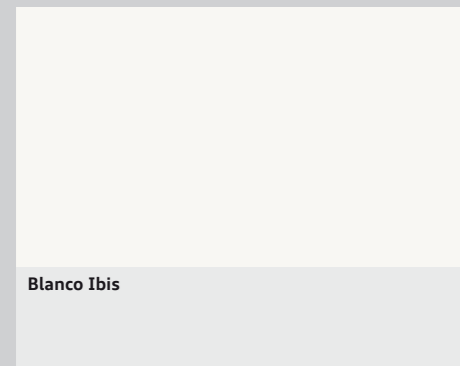

■ Equipamiento de serie ■ Equipamiento opcional

Pintura en color de contraste

**Colores de la carrocería: Liso**

Parte inferior de los parachoques delanteros y traseros así como molduras de las puertas en negro mate (opcional, pintura en color de contraste o integral).

Colores de la carrocería: metalizado/efecto perla

Parte inferior de los parachoques delanteros y traseros así como molduras de las puertas en negro mate (opcional, pintura en color de contraste o integral).

Pinturas personalizadas Audi exclusive

Una oferta de quattro GmbH.

Pintura en color de contraste

parte inferior de los parachoques delantero y trasero y molduras de las puertas lacados (en gris platino mate o plata aluminio mate, según el color de la carrocería).

Pintura integral

parte inferior de los parachoques delantero y trasero y molduras de las puertas lacados en el color de la carrocería.

Asientos normales



Tela Estepa negro-naranja
(Opcional sin sobreprecio)

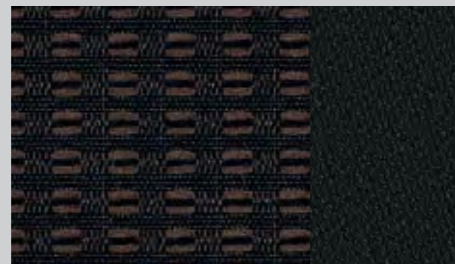

Tela Havanna negro-marrón canela

Asientos deportivos

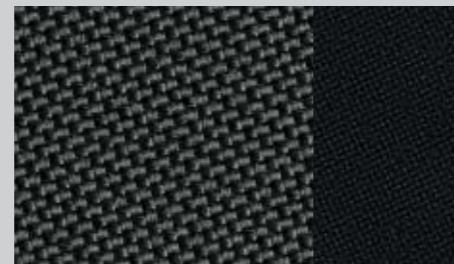

Tela Micron negro

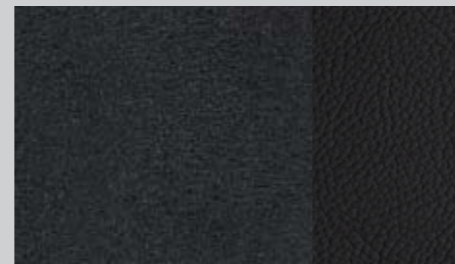

Alcantara/cuero negro

Asientos normales

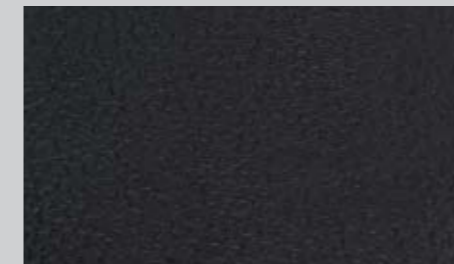

Cuero Milano negro

Asientos normales y deportivos



Cuero napa fina negro



Cuero napa fina marrón canela



Tela Estepa gris luz
(Opcional sin sobreprecio)



Tela Havanna gris luz



Tela Micron gris luz



Alcantara/cuero gris luz

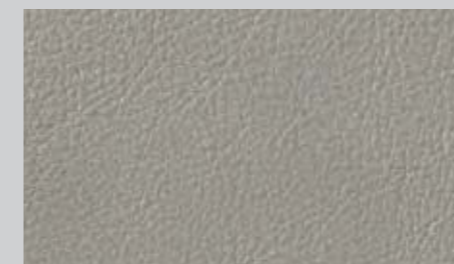

Cuero Milano gris luz



Cuero napa fina gris luz



Cuero napa fina plata estrella

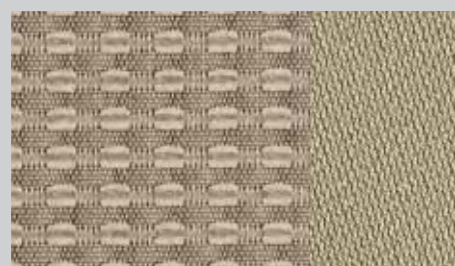

Tela Havanna beige cardamomo



Equipamientos de cuero Audi exclusive
Una oferta de quattro GmbH



Cuero Milano beige cardamomo

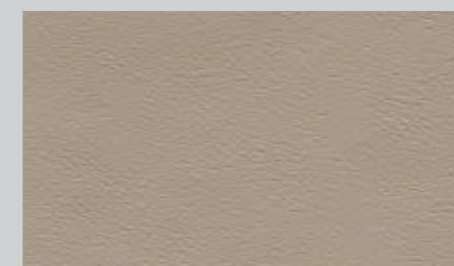

Cuero napa fina beige cardamomo



Equipamientos de cuero Audi exclusive
Una oferta de quattro GmbH

Asientos deportivos

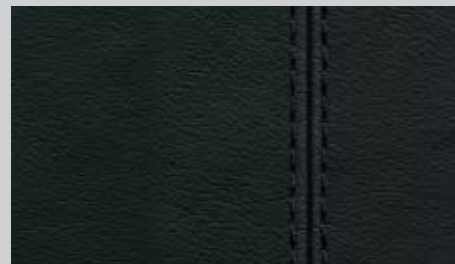

Cuero napa fina negro

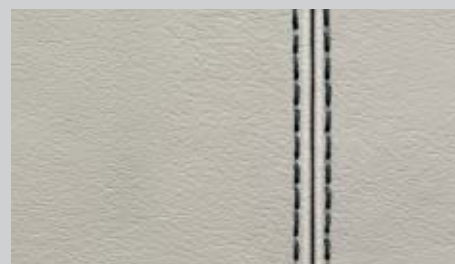

Cuero napa fina plata estrella con costuras en color de contraste



Cuero napa fina marrón canela con costuras en color de contraste

Asientos de confort climatizados



Cuero napa fina gris claro con costuras en color de contraste

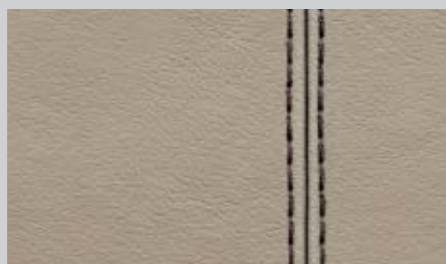

Cuero napa fina beige cardamomo con costuras en color de contraste

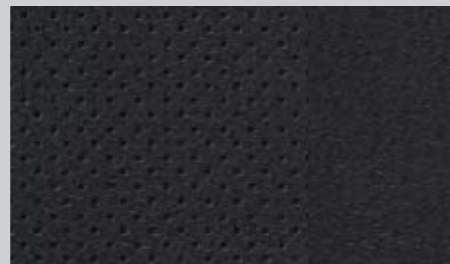

Cuero Milano negro



Cuero Milano beige cardamomo



Cuero Milano gris luz

Equipamientos de cuero Audi exclusive
Una oferta de quattro GmbH

Asientos normales delanteros

con regulación manual de altura, posición longitudinal y reposacabezas, así como inclinación del respaldo.

Asientos deportivos delanteros

con costados resaltados para una mejor sujeción lateral en las curvas, así como apoyo lumbar de 4 posiciones de ajuste eléctrico, inclinación de la superficie del asiento de regulación manual, con apoyamuslos extraíble.

Asiento delantero de confort climatizado

exclusiva variante de asiento con resaltes laterales y estructura dúctil para un confort cinco estrellas; con calefacción y ventilación activas, conexión automática de la calefacción para evitar un enfriamiento excesivo; cuero microperforado en las superficies ventiladas de los asientos delanteros y en las superficies no ventiladas de los dos asientos traseros exteriores. (Sólo en combinación con cuero Milano microperforado, calefacción de asientos delanteros, climatizador automático de confort de 3 zonas, asientos delanteros con regulación eléctrica y apoyabrazos central delantero.)

Tela Estepa

Franja central de los asientos en tela Estepa, laterales asientos y reposacabezas en tela lisa.

Combinación Alcantara/cuero

Franja central de los asientos en Alcantara, resaltes laterales y reposacabezas en cuero. (Sólo disponible en combinación con asientos deportivos.)

Cuero Milano

Tapizado asientos y franja central de los reposacabezas en cuero Milano.

Equipamiento de cuero napa fina

Tapizado asientos, reposacabezas y apoyabrazos de las puertas en cuero napa fina.

Paquete de cuero

apoyabrazos tapizado de cuero y cubierta del cuadro de instrumentos tapizada en cuero napa fina. (Sólo en combinación con tapizado asientos en cuero o combinación Alcantara/cuero.)

Paquete diseño tela Havanna con asientos normales delanteros

Franja central de los asientos en tela Havanna; resaltes laterales asientos y reposacabezas en tela lisa; inserciones a elegir en madera de raíz de nogal natural, madera de fresno marrón natural, madera de fresno almendra o aluminio Dimension plata.

Paquete diseño tela Micron con asientos deportivos delanteros

franja central de los asientos en tela Micron, resaltes laterales y reposacabezas en tela lisa; asientos deportivos delanteros, ajuste eléctrico del apoyo lumbar de 4 posiciones en los asientos de conductor y acompañante, regulación horizontal y vertical; inserciones decorativas a elegir en madera de raíz de nogal natural, madera de fresno marrón natural, madera de fresno almendra o aluminio Dimension plata.

Paquete diseño Alcantara/cuero con asientos deportivos delanteros

tapizado asientos en combinación Alcantara/cuero; asientos deportivos delanteros, ajuste eléctrico del apoyo lumbar de 4 posiciones en los asientos de conductor y acompañante, regulación horizontal y vertical; inserciones decorativas a elegir en madera de raíz de nogal natural, madera de fresno marrón natural, madera de fresno almendra o aluminio Dimension plata.

Paquete diseño de cuero Milano con asientos normales delanteros

tapizado asientos en cuero Milano; inserciones decorativas a elegir en madera de raíz de nogal natural, madera de fresno marrón natural, madera de fresno beige almendra o aluminio Dimension plata.

Paquete diseño en cuero Milano con asientos deportivos delanteros

tapizado asientos en cuero Milano; asientos deportivos delanteros, ajuste eléctrico del apoyo lumbar de 4 posiciones en los asientos de conductor y acompañante, regulación horizontal y vertical; inserciones decorativas a elegir en madera de raíz de nogal natural, madera de fresno marrón natural, madera de fresno almendra o aluminio Dimension plata.

Paquete diseño de cuero napa fina con asientos normales delanteros

tapizado asientos y apoyabrazos en cuero napa fina; inserciones decorativas a elegir en madera de raíz de nogal natural, madera de fresno marrón natural, madera de fresno almendra o aluminio Dimension plata.

Paquete diseño en cuero napa fina con asientos deportivos delanteros

tapizado asientos y apoyabrazos en cuero napa fina; asientos deportivos delanteros, ajuste eléctrico del apoyo lumbar de 4 posiciones en los asientos de conductor y acompañante, regulación horizontal y vertical; inserciones decorativas a elegir en madera de raíz de nogal natural, madera de fresno marrón natural, madera de fresno almendra o aluminio Dimension plata.

Paquete diseño Audi exclusive en Alcantara/cuero con asientos deportivos

Laterales de los asientos, reposacabezas y apoyabrazos central (si se ha pedido) en cuero; franja central de los asientos en Alcantara. Recubrimiento del respaldo y piezas estructurales de los asientos de color armonizado con el del habitáculo. Además, asientos deportivos delanteros con apoyo lumbar de regulación eléctrica. Opcional: costuras de color en los resaltes laterales y reposacabezas. Una oferta de quattro GmbH.

Paquete diseño Audi exclusive en cuero napa fina

tapizado asientos y apoyabrazos central (si se ha incluido como opción) en cuero napa fina, piezas estructurales de los asientos y cubierta de los respaldos de color armonizado con el del habitáculo. Opcional: costuras de color en los resaltes laterales y reposacabezas. Una oferta de quattro GmbH.

Paquete diseño Audi exclusive en cuero napa fina plus

Tapizado asientos, recubrimiento del respaldo, apoyabrazos en las puertas y apoyabrazos central (si se ha pedido) en cuero napa fina, piezas estructurales de los asientos de color armonizado con el del cuero (sólo disponible en combinación con asientos delanteros de regulación eléctrica). Opcional: costuras de color en los resaltes laterales y reposacabezas. Una oferta de quattro GmbH.

Paquete diseño Audi exclusive en cuero napa fina con asientos deportivos

tapizado asientos y apoyabrazos central (si se ha incluido como opción) en cuero napa fina, piezas estructurales de los asientos y cubierta de los respaldos de color armonizado con el del habitáculo. Además, asientos deportivos delanteros con apoyo lumbar de regulación eléctrica. Opcional: costuras de color en los resaltes laterales y reposacabezas. Una oferta de quattro GmbH.

Paquete de diseño Audi exclusive de cuero napa fina plus con asientos deportivos

Tapizado asientos, recubrimiento del respaldo, apoyabrazos en las puertas y apoyabrazos central (si se ha pedido) en cuero napa fina, piezas estructurales de los asientos de color armonizado con el del cuero (sólo disponible en combinación con asientos delanteros de regulación eléctrica). Además, asientos deportivos delanteros con apoyo lumbar de regulación eléctrica. Opcional: costuras de color en los resaltes laterales y reposacabezas. Una oferta de quattro GmbH.

Paquete diseño Audi exclusive cuero Valcona con asientos de confort climatizados

laterales de los asientos, reposacabezas y apoyabrazos central (si se ha incluido como opción) en cuero Valcona, franja central de los asientos en cuero Valcona microperforado, piezas estructurales de los asientos y recubrimiento de los respaldos de color armonizado con el del habitáculo. Además, asientos de confort climatizados delanteros. Opcional: costuras de color en los resaltes laterales y reposacabezas. Una oferta de quattro GmbH.

Paquete de diseño Audi exclusive de cuero Valcona plus con asientos con climatización de confort

Resaltes laterales asientos, reposacabezas, recubrimiento del respaldo, apoyabrazos en las puertas y apoyabrazos central (si se ha pedido) en cuero Valcona, franja central de los asientos en cuero Valcona microperforado, piezas estructurales de los asientos de color armonizado con el del cuero (sólo disponible en combinación con asientos delanteros de regulación eléctrica). Además, asientos de confort climatizados delanteros. Opcional: costuras de color en los resaltes laterales y reposacabezas. Una oferta de quattro GmbH.

Revestimiento interior del techo de tela

según el color elegido para el habitáculo, en gris claro o beige lino.

Revestimiento interior del techo de tela negra**Revestimiento interior del techo de Alcantara**

gris claro o negro. (Sólo disponible en combinación con paquete iluminación.)

Revestimiento interior del techo Audi exclusive en Alcantara negro con costuras en color de contraste

Revestimiento interior del techo en negro, color de las costuras a elegir libremente entre distintos colores Audi exclusive. (Sólo disponible en combinación con paquete iluminación.) Una oferta de quattro GmbH.

Inserciones decorativas

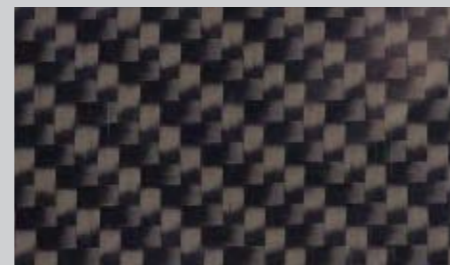
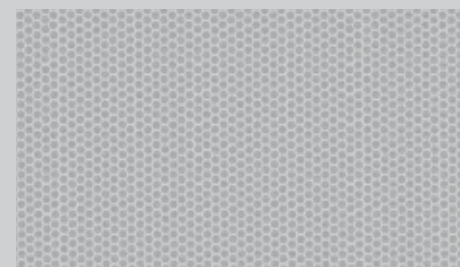

Platino micrometalico

Madera de fresno marrón natural
(Opcional sin sobreprecio)Inserciones decorativas Audi exclusive
Una oferta de quattro GmbHInserciones decorativas Carbon Audi exclusive
Una oferta de quattro GmbH

Aluminio Dimension plata

Madera de fresno beige almendra
(Opcional sin sobreprecio)

Inserciones decorativas

en platino micrometalizado. (Opcional sin sobreprecio, sólo disponible con tela Estepa)

Inserciones decorativas

en aluminio Dimension plata, madera de raíz de nogal natural, madera de fresno marrón natural o madera de fresno beige almendra en cuadro de mandos, revestimiento de las puertas y consola central, si se ha pedido al mismo tiempo apoyabrazos central. (Se pide mediante los paquetes de diseño.)

Inserciones decorativas Audi exclusive

disponible en distintas maderas Audi exclusive. Una oferta de quattro GmbH.

Inserciones decorativas Carbon Audi exclusive

Una oferta de quattro GmbH.

Madera de raíz de nogal natural
(Opcional sin sobreprecio)

■ Equipamiento de serie ■ Equipamiento opcional



Llantas de aleación de aluminio
en diseño de 7 radios,
tamaño 8 J x 17 con neumáticos
235/65 R 17.
(De serie hasta 180 CV)



Llantas de aleación
en diseño de 10 radios en V,
tamaño 8 J x 18 con neumáticos
235/60 R 18.



Llantas de aleación
en diseño de 6 brazos,
tamaño 8 J x 17 con neumáticos
235/65 R 17.



Llantas de aleación
en diseño de 5 brazos,
pulidas, tamaño 8 J x 19 con neumáticos
235/55 R 19.



Llantas de aleación
en diseño de 6 radios "Parábola",
tamaño 8 J x 18 con neumáticos
235/60 R 18.
(De serie en 2.0 TFSI 211 CV, 3.2 FSI y
3.0 TDI)



Llantas de aleación
en diseño de 10 radios,
tamaño 8 J x 19 con neumáticos
235/55 R 19.



Llantas de aleación en diseño de 5 brazos, tamaño 8,5 J x 20 con neumáticos 255/45 R 20, incluyen listones en los pasarruedas.



Llantas de aleación Audi exclusive en diseño de 5 brazos dobles "Offroad", tamaño 8,5 J x 20 con neumáticos 255/45 R 20, incluyen listones en los pasarruedas. Una oferta de quattro GmbH.



Llantas de aleación Audi exclusive en diseño de 20 radios, de dos piezas, tamaño 8,5 J x 20 con neumáticos 255/45 R 20, incluye listones de los pasarruedas. Una oferta de quattro GmbH.



Llantas de aleación Audi exclusive en diseño de 5 brazos Offroad, tamaño 8 J x 19 con neumáticos 235/55 R 19, incluyen listones en los pasarruedas. Una oferta de quattro GmbH.



Llantas de aleación Audi exclusive en diseño de 5 radios segmentados, tamaño 8,5 J x 20 con neumáticos 255/45 R 20, incluyen listones en los pasarruedas. Una oferta de quattro GmbH.



Llantas de aleación ligera de invierno en diseño de 7 radios, tamaño 7 J x 17 con neumáticos 235/65 R 17 H, aptas para cadenas, velocidad máxima tolerable 210 km/h. (No disponibles en España).



Llantas de aleación Audi exclusive en diseño de 5 radios, tamaño 8 J x 19 con neumáticos 235/55 R 19. Una oferta de quattro GmbH.



Llantas de aleación Audi exclusive en diseño de 7 radios dobles, tamaño 8,5 J x 20 con neumáticos 255/45 R 20, incluyen listones en los pasarruedas. Una oferta de quattro GmbH.



Llantas de invierno de aleación en diseño de 5 brazos, tamaño 8,5 J x 20 con neumáticos 255/45 R 20, no aptas para cadenas, incluye listones en los pasarruedas, velocidad máxima tolerable 240 km/h. (No disponibles en España).

Tornillos de ruedas con seguro antirrobo sólo pueden aflojarse con el adaptador suministrado con el vehículo.

Set de reparación de neumáticos con compresor de 12 V y material para el sellado de neumáticos; velocidad máxima tolerable 80 km/h.

Rueda de repuesto hinchable Incluye gato en el maletero, velocidad máxima tolerable 80 km/h.

Sistema de control de presión de neumáticos indicación óptica y acústica ante la pérdida de presión en una o varias ruedas; indicador en el sistema de información al conductor de la rueda o ruedas afectadas.

Caja de herramientas en el maletero.

Gato en el maletero.



Faros

faros halógenos en tecnología de forma libre, con cubierta de cristal transparente, intermitentes, regulación eléctrica del alcance luminoso y luces de estacionamiento.



Xenón plus

con mayor potencia lumínica para luces de cruce y largas, incluye instalación lavafaros, regulación automática y dinámica del alcance luminoso y franja de luz de marcha diurna, así como luces de técnica LED para luces traseras, luces de freno e intermitentes traseros.



Pilotos traseros

en rojo, con luces de marcha traseras en blanco, luces antiniebla integradas, función de pilotos traseros en banda luminosa del parachoques cuando la tapa del maletero está abierta.

Luz de marcha diurna

con un mínimo consumo de energía. (En combinación con Xenón plus opcional, como franja LED.)

Asistente de luces largas

realiza automáticamente el cambio entre luces largas y de cruce, incluye sensor de lluvia y luz para controlar el cambio automático de luces, la función coming home/leaving home y la función de limpiaparabrisas automático, incluye franja de color gris en el margen superior del parabrisas. (Sólo disponible en combinación con retrovisor interior antideslumbrante automático.)

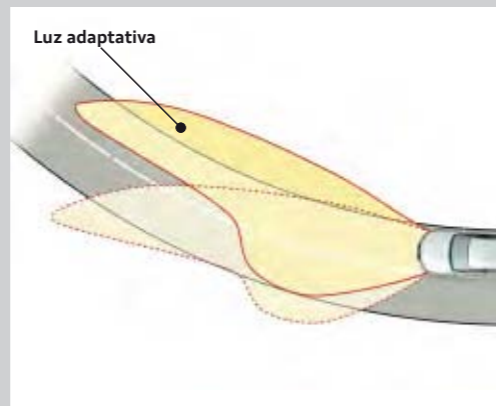

Luz adaptativa

iluminación dinámica en curvas mediante faros orientables; para alumbrar mejor un recorrido sinuoso, los faros giran en las curvas a velocidades comprendidas aproximadamente entre 10 km/h y 110 km/h. (Sólo disponible en combinación con Xenón plus.)

Faros halógenos

Halógenos, integrados en el parachoques, para iluminar mejor la calzada en condiciones de visibilidad adversas.

Instalación lavafaros

funciona con agua a alta presión, para mejorar la potencia lumínica y proporcionar una buena visibilidad. (De serie en combinación con Xenón plus).

Iluminación interior

con desconexión retardada e interruptores de contacto en todas las puertas; luces delanteras con dos luces de lectura adicionales, luces traseras con función luz de lectura, cenicero delantero iluminado, luz en el interior de la guantera, luces de maletero, luz en la tapa del maletero, reflectores pasivos en las puertas.

Paquete de iluminación

luz ambiental, salidas de aire iluminadas, luces del espejo de cortesía, iluminación en zona pies delantera y trasera, pulsadores en los interiores de las puertas, luces de aviso activas en las puertas, iluminación activa de los umbrales, iluminación del entorno inferior de los retrovisores exteriores a derecha e izquierda.

Sensor de lluvia/luz

controla el sistema automático de luces de marcha, la función coming home/leaving home y la función de limpiaparabrisas automático, incluye parabrisas con franja de color gris en el margen superior.

Retrovisores exteriores con intermitente LED integrado

de ajuste eléctrico, carcasa en el color de la carrocería, espejo izquierdo esférico.

Retrovisores exteriores

a elegir:

calefactables, incluye eyectores calefactables.

escamoteables, orientables y calefactables eléctricamente

Escamoteables, orientables y calefactables eléctricamente y antideslumbrantes automáticos. (Sólo disponible en combinación con retrovisor interior antideslumbrante automático.)

calefactables, antideslumbrantes automáticos, escamoteables eléctricamente con función de memoria (Sólo en combinación con función de memoria para asiento del conductor así como retrovisor interior antideslumbrante automático.)

Retrovisor interior

antideslumbrante.

Retrovisor interior

a elegir:

antideslumbrante automático con sensor de lluvia y luz

para controlar automáticamente el sistema de luces de marcha y los limpiaparabrisas, incluye función coming home/leaving home: apagado y encendido retardado automático de los faros principales, luces traseras y de matrícula al aparcar o abrir el vehículo, incluye parabrisas con franja de color gris y cristal insonorizante, lo que mejora el poder de aislamiento de parabrisas y disminuye el ruido exterior.

antideslumbrante automático con sensor de lluvia y luz y brújula digital

permite ver, en formato digital, el punto cardinal actual; los ocho puntos cardinales (N, NE, E, SE, S, SW, W, NW) aparecen en inglés.

Espejo de cortesía

en los parasoles del conductor y acompañante.



Techo panorámico de cristal

de dos elementos, accionamiento eléctrico para abatir y abrir el elemento de cristal delantero; cristal tintado, regulable eléctricamente en todas las posiciones, parasol de malla fina regulable en toda la superficie de cristal; cierre de confort desde el exterior a través del cierre centralizado; la atmósfera luminosa del habitáculo confiere una sensación de espacio abierto, mientras que el techo abierto proporciona una agradable entrada de aire fresco durante la marcha.



Cierre centralizado

con función Autolock y mando a distancia integrado en la llave de contacto.

Mando a distancia

para el cierre centralizado, integrado en la llave del automóvil; bloquea y desbloquea, mediante una sola pulsación, puertas, ventanas, maletero y tapa del depósito, con código variable; un testigo luminoso de control en la llave indica si el vehículo está bloqueado.

Llave de confort

sistema de reconocimiento en acceso y salida, simplemente llevando las llaves consigo; abre y pone en marcha el motor mediante el botón Start-Stop del motor situado en la consola central, bloqueo del vehículo desde el exterior mediante un pulsador situado en las manecillas de las cuatro puertas, también puede abrirse el vehículo desde la tapa del maletero.

Inmovilizador electrónico

integrado en la unidad de control del motor, activación automática mediante la llave del vehículo.

Tapa del maletero de apertura y cierre eléctricos

Se abre mediante el pulsador de la llave de contacto, el pulsador situado en el interior de la puerta del conductor o el pulsador Softtouch en el hueco del tirador de la tapa del maletero; se cierra mediante el pulsador de la parte interior de la tapa del maletero; incluye dispositivo auxiliar de cierre y ángulo de apertura de la tapa del maletero programable.

Mando a distancia universal (HomeLink)

mando a distancia programable, pulsadores integrados en el módulo de iluminación interior; puede utilizarse para abrir hasta tres puertas del garaje y puertas exteriores; posibilidad de controlar los sistemas de seguridad e iluminación; para mayor información, diríjase a su concesionario Audi

Alarma antirrobo

incluye vigilancia del habitáculo y protección antirremolcado mediante sensor del ángulo de inclinación, desconectable, bocina independiente de la tensión de a bordo para la vigilancia de las puertas, el capó del motor y la tapa del maletero.

Preinstalación para asistente de localización

preinstalación para conectar un asistente de localización (disponible en Accesorios Originales Audi), para localizar fácilmente el automóvil sustraído.

Contacto

electrónico, llave de contacto con almacenamiento en memoria de datos de varias funciones

Cristales antitérmicos

tintados en verde; parabrisas de cristal laminado.

Lunas tintadas oscuras (lunas Privacy)

luneta trasera, cristales puertas traseras y cristales laterales traseros tintados oscuros.

Luneta trasera

calefactable, con temporizador.

Sistema limpiaparabrisas

circuito de dos niveles, conmutación de intervalos ajustable en 4 etapas, limpieza/barrido automático, barrido final automático, limpiaparabrisas luneta trasera que funciona mientras el coche esté dando marcha atrás (con el limpiaparabrisas activado).

Parasoles

abatibles y orientables, en el lado del conductor y del acompañante.

Parasoles extensibles

en los lados del conductor y acompañante. (Sólo disponible en combinación con paquete iluminación).

Cortinilla enrollable

en las lunas de las puertas traseras, regulación manual.

Preinstalación para enganche de remolque

consta de sistema de cableado hasta el hueco de la rueda de repuesto, una unidad de control ABS preinstalada así como un sistema de refrigeración del motor adecuado. El kit para el montaje está disponible en Accesorios Originales Audi.

**Enganche de remolque¹**

cabeza esférica orientable mecánicamente, barra y cabeza esférica de acero forjado con toma de corriente integrada, se maneja mediante una palanca en el maletero, con luz testigo de control en el maletero e indicación en el cuadro de instrumentos para controlar de un modo seguro el bloqueo; incluye estabilizador de tensión mediante el programa electrónico de estabilización ESP.

Paquete brillo

marco del techo y molduras de las ventanas en aluminio anodizado, revestimiento exterior de las columnas B y C en negro ultrabrillante.

Paquete óptico negro Audi exclusive

Marco de la parrilla del radiador en negro ultrabrillante, parrilla del radiador, porta-matrícula y marcos de los faros antiniebla (en el paquete exterior S line) en negro mate. Una oferta de quattro GmbH.

Parachoques

pintado en el color de la carrocería, parte inferior de los parachoques delantero y trasero así como molduras inferiores de las puertas en negro mate.

Singleframe Audi

Parrilla del radiador gris piedra; en el 3.2 FSI y en el 3.0 TDI, negro ultrabrillante.

Raíles de techo brillantes

para un transporte seguro, monopieza y sin juntas, estables y aerodinámicas, realzan la línea coupé del techo; en aluminio anodizado; opcional también en negro.

**Barras transversales**

de aluminio anodizado, de perfil de aluminio aerodinámico y simétrico, sirve de base para montar distintos dispositivos de techo, como soporte para bicicletas o baúl para esquís, desmontables.

Salidas del tubo de escape

visibles, de dos flujos, uno a la izquierda y uno a la derecha en 3.2 FSI, 3.0 TDI y 2.0 TFSI; visibles, de un flujo, dos salidas a la izquierda en el 2.0 TDI.

Alerón en el borde del techo**Nombre del modelo/inscripción**

inscripción quattro® en la zaga, en la parrilla del radiador y en el salpicadero en el lado del acompañante; también opción sin inscripción del modelo.

Asientos traseros

con inclinación del respaldo de regulación manual, apoyabrazos central abatible, respaldo de la banqueta trasera abatible por partes en proporción 40:60 o abatible por completo, accionamiento a distancia del respaldo mediante palanca situada en el revestimiento lateral del maletero.

Banqueta trasera plus

con regulación manual de la inclinación del respaldo, desplazable en sentido longitudinal hasta 100 mm para aumentar la capacidad del maletero, apoyabrazos central abatible con dos posavasos, respaldo abatible por partes en proporción 60:40 o totalmente abatible; incluye dispositivo de carga, desbloqueo de fijación del respaldo mediante palanca en el revestimiento lateral del maletero.

Apoyo lumbar de 4 posiciones

regulación eléctrica, en asientos del conductor y acompañante, ajuste horizontal y vertical.

**Asiento del acompañante abatible**

permite transportar objetos largos. (No puede combinarse con asientos deportivos delanteros o asientos delanteros con regulación eléctrica y no puede pedirse junto con apoyo lumbar)

Asiento del conductor de ajuste eléctrico

Regulación eléctrica para altura y posición horizontal de asientos, inclinación de asientos y respaldos y asiento del acompañante de regulación mecánica. (Sólo disponible en combinación con apoyo lumbar de 4 posiciones para asientos del conductor y acompañante.)

Asientos delanteros ajustables eléctricamente

con ajuste eléctrico de altura del asiento, posición longitudinal e inclinación del asiento y el respaldo, con apoyo lumbar de ajuste eléctrico de 4 posiciones.

Función de memoria para el asiento del conductor

dos posiciones memorizadas distintas para el asiento del conductor con regulación eléctrica y retrovisores exteriores. (Debe pedirse por separado para cada retrovisor.)

Calefacción de asientos delantera

calienta la superficie del asiento y el respaldo; en los asientos deportivos o con equipamiento de cuero, también los laterales; regulable en seis posiciones, independiente para conductor y acompañante.

Calefacción de asientos delantera y trasera

para los asientos delanteros y traseros exteriores. (Sólo disponible con equipamiento de cuero o equipamiento de Alcantara/cuero.)

**Apoyabrazos central delantero**

para conductor y acompañante, desplazable longitudinalmente aprox. 65 mm, inclinación regulable, abatible, con compartimento bajo el apoyabrazos central, incluye dos posavasos y toma de corriente de 12 voltios en la consola central. (De serie en 3.2 FSI y 3.0 TDI)

Apoyabrazos central trasero

en respaldo de la banqueta trasera, abatible.

Apoyabrazos en el revestimiento de las puertas tapizado de cuero

en cuero napa fina (incluido en el paquete diseño napa fina). (Sólo disponible en combinación con tapizado de asientos en cuero o combinación Alcantara/cuero.)

Cubierta del cuadro de instrumentos Audi exclusive con costuras en color de contraste

disponible en los colores marrón castaño, marrón ecuestre, marrón Havanna, rojo clásico, azul noche, verde Islandia, azul humo, gris jet y rojo carmesí; color de las costuras a elegir libremente entre distintos colores Audi exclusive. Su concesionario Audi tendrá mucho gusto en aconsejarle. Una oferta de quattro GmbH.

Reposacabezas

en todos los asientos, los traseros en forma de L; regulación manual.

Anclaje ISOFIX para asientos infantiles, en los asientos traseros exteriores

Dispositivo para sujetar de un modo práctico los asientos infantiles, cumple la norma ISO.

Anclaje ISOFIX para asientos infantiles en asiento del acompañante

con interruptor de desactivación del airbag del acompañante.

**Volante multifunción de cuero en diseño de 4 radios**

con airbag de gran tamaño, equipamiento igual que el volante de cuero; permite controlar los equipos de radio Audi, el sistema de control por voz, el teléfono Audi Bluetooth y la preinstalación de teléfono móvil opcionales; opcionalmente con levas de cambio detrás del volante para cambiar las marchas en el S tronic.

Aro del volante personalizado con cuero Audi exclusive

Disponible en todos los colores Audi exclusive; costuras a elegir individualmente en distintos colores Audi exclusive. Una oferta de quattro GmbH.

**Volante multifunción deportivo de cuero en diseño de 3 radios**

con airbag fullsize y cuero microperforado, equipamiento igual que el volante de cuero; permite controlar los equipos de radio Audi, el sistema de control por voz, el teléfono de automóvil Audi con Bluetooth y la preinstalación de teléfono móvil opcionales; opcionalmente con levas de cambio detrás del volante para cambiar las marchas en el S tronic. (De serie en 2.0 TFSI 211 CV, 3.2 FSI y 3.0 TDI)

**Pomo de la palanca de cambio Audi exclusive de aluminio**

Una oferta de quattro GmbH.

Mandos personalizados con cuero Audi exclusive

Aro del volante, pomo y fuelle de la palanca de cambio tapizados en cuero; disponible en todos los colores Audi exclusive; costuras a elegir individualmente entre distintos colores Audi exclusive. Una oferta de quattro GmbH.

**Climatizador automático**

con regulación en función de la altura del sol, ajusta electrónicamente la temperatura, el caudal y la distribución del aire, con retención y recirculación del aire manuales, filtro de polvo y polen, chorro antiescarcha para parabrisas y lunas laterales, identificador de llave.



Climatizador automático de confort de tres zonas

con regulación en función de la altura del sol, ajusta electrónicamente la temperatura, el caudal y la distribución del aire, temperatura del aire independiente para zona del conductor, zona del acompañante y parte trasera; regulación de la temperatura y la distribución del aire delante, así como derecha e izquierda, mandos para regular la temperatura de la parte trasera en la consola central trasera, ajuste automático de la circulación del aire mediante sensor de calidad de aire, climatizador delantero con pantalla digital, ventilación indirecta, climatización de la guantera mediante botón giratorio situado en la guantera, incluye sensor de lluvia, luz y humedad, con filtro combi. (Sólo disponible en combinación con apoyabrazos central delantero.)

Calefacción y ventilación de estacionamiento

la calefacción calienta el habitáculo y mantiene las lunas sin escarcha, la ventilación auxiliar suministra aire fresco y baja la temperatura del habitáculo, con temporizador, mando a distancia individual con retroalimentación.

Compartimentos

en el revestimiento de las puertas delanteras y traseras.

Gantera

en el lado del acompañante, con iluminación.

Compartimento para gafas

en el módulo de luz interior delantero sobre el retrovisor interior.

Paquete portaobjetos

consta de redes en el respaldo de los asientos delanteros, compartimento bajo los asientos delanteros, red junto a los pies del acompañante, punto multifijación en zona pies acompañante, guantera con llave, pulpo en el suelo del maletero, red bajo la bandeja trasera.

Posavasos

dos unidades en la consola central entre los asientos delanteros.



Posavasos climatizado

en la consola central entre los asientos delanteros, mantiene las bebidas calientes o frías; en cambio, el posavasos en el lado del acompañante no está climatizado. (Sólo disponible en combinación con apoyabrazos central delantero.)

Portabotellas

para depositar hasta cuatro botellas de 1,5 litros en los revestimientos de las puertas delanteras y traseras.

Ganchos para bolsas

dos unidades en el maletero.

Red de separación

se fija en los laterales de la carrocería o en el respaldo de la banqueta trasera abatible, muy útil tanto con el respaldo levantado como parcial o totalmente abatido; extraíble.

Armellas de amarre

cuatro en el maletero, para sujetar maletas y objetos; puntos de enganche para la red combi.

Alfombrilla reversible

para el maletero, una cara de Velours y otra de goma, para proteger el maletero, incluso con el respaldo de la banqueta trasera abatida; con protector desplegable para el borde de carga y el parachoques.

Suelo de carga

extraíble.

Bolsa para esquís/tablas snow

extraíble, fijación mediante correa, para transportar cómodamente objetos largos, como por ejemplo cuatro pares de esquís de hasta dos metros de longitud o dos tablas de snow. (Sólo disponible en combinación con banqueta trasera plus).

Bandeja colectora

bajo el suelo de carga; se solicita junto con la rueda de repuesto hinchable o un sistema de sonido con Subwoofer en versión pequeña.



Sistema de raíles con set de fijación

en el maletero, con barra telescópica, cinta de sujeción y cuatro armellas de amarre variables para compartimentar individualmente el maletero y fijar objetos.

Cubremaletero

extraíble.

Revestimiento zona pies

de moqueta Velours, armonizada con el color del habitáculo.



Moqueta del suelo Audi exclusive, incluye alfombrillas

La moqueta incluye alfombrillas con ribete de cuero. Combinación moqueta, alfombrillas y ribetes a elegir entre distintos colores Audi exclusive. Su concesionario Audi tendrá mucho gusto en aconsejarle. Una oferta de quattro GmbH.

Alfombrillas delanteras

armonizadas con el color de la moqueta del suelo, de Velours.

Alfombrillas Audi exclusive

Con ribete de cuero. Alfombrillas y ribetes a elegir entre distintos colores Audi exclusive. Su concesionario Audi tendrá mucho gusto en aconsejarle. Una oferta de quattro GmbH.

Moldura de entrada y protección del borde de carga

Moldura de entrada en los umbrales de las puertas en aluminio y protección del borde de carga en acero.

Eleva lunas

delanteros y traseros eléctricos, con limitación de fuerza excedente y función de un solo toque con conexión de confort.

Encendedor y cenicero

Cenicero en la consola central delantera y trasera, encendedor delante.

Asideros

con amortiguación, cuatro unidades, abatibles, escamoteables en el hueco del techo, ganchos percheros en los asideros traseros.

Tomas de corriente de 12 voltios

en la consola central trasera y en el maletero.

Óptica de aluminio en el interior

Elementos del habitáculo en óptica de aluminio para salidas de aire, visera del monitor central, interruptores, ajuste retrovisores exteriores, freno de aparcamiento electro-mecánico, tirador de la cortinilla de la consola central.

Consola central

elevada, con caja compartimento y cortinilla.

**MMI Navegación**

Incluye datos de navegación (DVD), pantalla de color de 6,5 pulgadas con representación de mapas de gran calidad y numerosas y detalladas posibilidades de información, control por voz (introducción del destino mediante deletreo), guía de ruta dinámica (siempre que esté disponible), representación por flechas en el sistema de información al conductor con pantalla de color, reproductor DVD apto para MP3 para datos de navegación (DVD), lector de tarjetas SDHC (hasta 32 GB). Conexión AUX-IN, ocho altavoces pasivos delanteros y traseros, potencia total 80 vatios. (Sólo en combinación con sistema de información al conductor o sistema de información al conductor con pantalla de color y volante multifunción de cuero.)

Datos de navegación (DVD)

Contiene datos de navegación para los siguientes países (siempre que la información esté digitalizada): Alemania, Andorra, Austria, Bélgica, Ciudad del Vaticano, Croacia, Dinamarca, Eslovaquia, Eslovenia, España, Estonia, Finlandia, Francia, Gibraltar, Gran Bretaña, Grecia, Holanda, Hungría, Irlanda, Italia, Letonia, Liechtenstein, Lituania, Luxemburgo, Mónaco, Noruega, Polonia, Portugal, República Checa, San Marino, Suecia y Suiza.

**MMI Navegación plus**

Incluye datos de navegación (disco duro), pantalla de color de 7 pulgadas de alta resolución con representación de mapas de gran calidad, sistema de control por voz (introducción del destino mediante palabra completa), elección de 3 rutas alternativas, representación de mapas con coloración de la topografía e indicación de curiosidades y maquetas de las ciudades en 3-D, despliegue durante la ruta, manejo del mapa mediante joystick en el botón de mando, información de ruta en representación splitscreen (puntos de maniobra, puntos de interés en la autopista, TMC en ruta), mapas detallados de cruces y recomendación de carril, guía de ruta dinámica hasta el destino (siempre que esté disponible), representación por flechas en el sistema de información al conductor con pantalla de color, equipo de radio con doble sintonizador, antenas Diversity, disco duro apto también como memoria para música (10 GB), reproductor de DVD apto para MP3, AAC y WMA, apto también para DVD de vídeo y de música, dos lectores de tarjetas SDHC (hasta 32 GB), conexión AUX-IN, ocho altavoces pasivos delante y detrás, potencia total 80 vatios. (Sólo en combinación con sistema de información al conductor con pantalla de color y volante multifunción de cuero.)

Datos de navegación (disco duro)

Contiene datos de navegación para los siguientes países (siempre que la información esté digitalizada): Alemania, Andorra, Austria, Bélgica, Ciudad del Vaticano, Croacia, Dinamarca, Eslovaquia, Eslovenia, España, Estonia, Finlandia, Francia, Gibraltar, Gran Bretaña, Grecia, Holanda, Hungría, Irlanda, Italia, Letonia, Liechtenstein, Lituania, Luxemburgo, Mónaco, Noruega, Polonia, Portugal, República Checa, Rusia, San Marino, Suecia y Suiza.

Sistema de información al conductor con pantalla de color

muestra la temperatura exterior (si la temperatura es inferior a +5 °C, muestra la imagen de un cristal de hielo para avisar de la posible existencia de hielo en la calzada), indicación de autonomía y radiofrecuencia, indicación del servicio de revisión, presión de aceite, fallo de los frenos, nivel/temperatura del líquido refrigerante, desgaste de las pastillas de freno, pictograma de las puertas y aviso de nivel de combustible bajo.

Pantalla

de 6,5 pulgadas, en color, en el salpicadero, muestra las funciones de la radio, el climatizador y el menú del automóvil y la hora.

**Equipo de radio Concert**

con lector de CD simple y lector de tarjetas SDHC (acepta tarjetas SDHC de hasta 32 GB), ambos pueden leer MP3, WMA y ACC, lista de emisoras dinamizada, 30 presintonías, recepción de FM (UKW) y AM (MW, LW), sistema de control MMI, pantalla de color TFT de 6,5 pulgadas, función de memoria TP, regulación del volumen en función de la velocidad, antenas Diversity, conexión AUX-IN, 8 altavoces pasivos delante y detrás, potencia total de 80 vatios.

**Equipo de radio Symphony**

con lector de CD con cargador para 6 CD y lector de tarjetas SDHC (acepta tarjetas SDHC de hasta 32 GB), ambos pueden leer MP3, ACC y WMA, lista de emisoras dinamizada, almacenamiento de 30 presintonías, recepción de FM (UKW) y AM (MW, LW), sistema de control MMI, pantalla de color TFT de 6,5 pulgadas, función de memoria TP, regulación del volumen en función de la velocidad, antenas Diversity, conexión AUX-IN, ocho altavoces pasivos, potencia total de 80 vatios.

Receptor de radio digital (DAB)

(para equipo de radio Concert o Symphony y para MMI navegación y MMI navegación plus), además de emisoras analógicas, sintoniza emisoras de radio digitales. Con el doble sintonizador DAB (sólo en combinación con MMI navegación y MMI navegación plus), un segundo sintonizador DAB busca permanentemente una frecuencia de recepción alternativa del emisor en funcionamiento, actualizando al mismo tiempo la lista de emisoras. Observación: La recepción depende de la disponibilidad de la red digital local, no puede recibirse DAB+.

Receptor de TV

Recepción de emisoras de televisión analógicas y digitales (DVB-T) en abierto (estándar MPEG-2), imagen de televisión, teletexto y Electronic Program Guide (EPG). Posibilidad de conexión de dos fuentes AV externas mediante el cable adaptador opcional. Observación: La sintonización de TV depende de la disponibilidad de las redes digital y analógica locales. Durante la marcha, no es posible reproducir imágenes de AV o TV (la reproducción de audio sí es posible durante la marcha).

Audi sound system

amplificador de 6 canales, 10 altavoces, incluye Centerspeaker en el salpicadero y Subwoofer en el hueco de la rueda de repuesto, potencia total de 180 vatios.

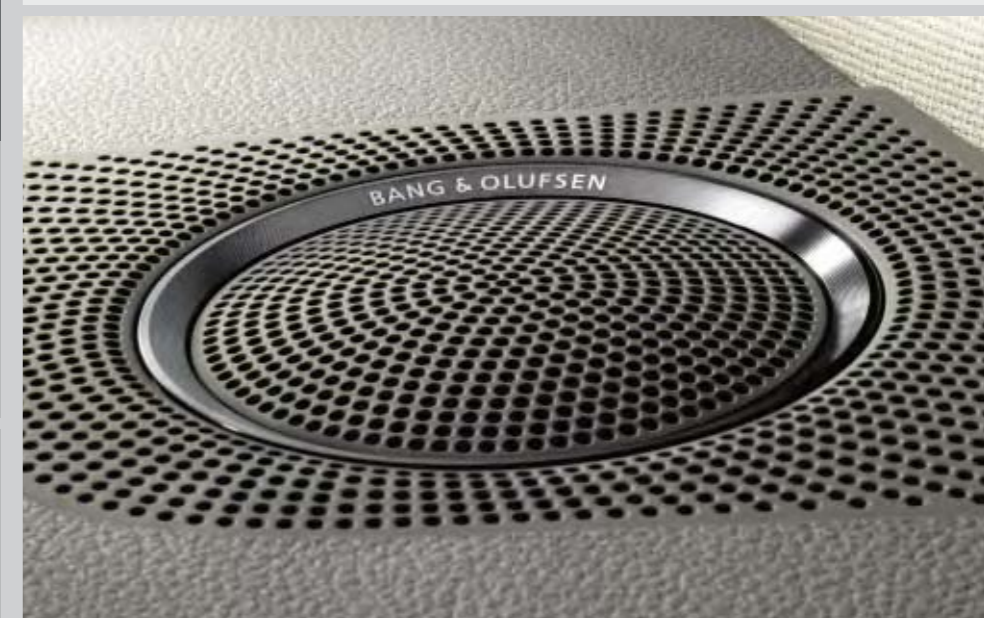
**Bang & Olufsen Sound System**

reproducción de sonido envolvente mediante 14 altavoces, un Centerspeaker y dos altavoces de medios en el salpicadero, un altavoz de agudos en cada triángulo de espejo, un altavoz de graves en cada puerta delantera, dos altavoces de agudos y dos altavoces de graves-medios en las puertas traseras; dos altavoces Surround en las columnas D y un Subwoofer en el hueco de la rueda de repuesto, exclusivo recubrimiento de los altavoces con aplicaciones de aluminio, compensación dinámica de los ruidos de marcha; amplificador de 10 canales con una potencia total de 505 vatios. En combinación con MMI navegación plus y el reproductor de DVD integrado, puede reproducirse Surround Sound 5.1.

Reproductor de CD con cargador

para 6 CD (apto para MP3 y WMA) en la guantera, se acciona mediante el sistema MMI; no permite reproducir archivos de música (DRM) protegidos contra copia. (Sólo disponible en combinación con el sistema de navegación MMI o sistema de navegación MMI plus.)

Audi music interface

para conectar cualquier iPod de Apple a partir de la cuarta generación, un iPhone de Apple (funcionalidad musical) así como memorias con conector USB y reproductores de MP3. El Audi music interface, colocado en la guantera, se maneja mediante el sistema de navegación MMI plus, el sistema de navegación MMI, Radio Symphony, Radio Concert o un volante multifunción de cuero. Observación: Sólo puede utilizarse con el cable adaptador adecuado (disponible en Accesorios Originales Audi). Si se ha pedido el Audi music interface, sin conexión AUX-IN independiente. Su concesionario Audi puede informarle sobre los reproductores de MP3 compatibles.

Preinstalación para Rear Seat Entertainment

consta de precableado y fijaciones para los soportes en los respaldos de los asientos de conductor y acompañante. El paquete Rear Seat Entertainment que se adapta a esta preinstalación (monitor con soporte) está disponible en Accesorios Originales Audi y es del tipo Plug-and-Play.

Instalación básica manos libres "Bluetooth" para teléfono móvil

Los teléfonos móviles con Bluetooth pueden conectarse al automóvil mediante esta interficie. Se puede hablar libremente en el interior del automóvil mediante micrófono.

**Instalación manos libres "Bluetooth" para teléfono móvil**

consta de un dispositivo manos libres y control por voz para las funciones del teléfono, así como una preinstalación para un dispositivo de carga específico para móviles opcional; manejo mediante el sistema de navegación MMI plus, sistema de navegación MMI, Radio Concert, Radio Symphony, volante multifunción de cuero o, si se ha pedido, el sistema de control por voz; su concesionario Audi le proporcionará información sobre teléfonos móviles compatibles así como los cables adaptadores.

Teléfono Audi Bluetooth

Fácil conexión de su teléfono móvil con Bluetooth al módulo GSM interno de su automóvil (imprescindible: el teléfono móvil debe disponer de SIM Access Profile), lector de tarjetas SIM adicional en la visera del sistema de navegación MMI/sistema de navegación MMI plus. Adopción de entradas del listín telefónico en el vehículo y gestión de listas de llamadas; fácil manejo mediante sistema de navegación MMI/sistema de navegación MMI plus, volante multifunción de cuero o sistema de control por voz. (Sólo disponible en combinación con el sistema de navegación MMI o sistema de navegación MMI plus.)

Teléfono Audi con auricular

Incluye además para el teléfono de automóvil con Bluetooth unos auriculares con pantalla de color y un lector de tarjetas SIM integrado, para llamar con discreción; permite escribir cómodamente mensajes SMS mediante el reconocimiento automático de palabras. Auriculares situados en el apoyabrazos central delantero.

Limitador de velocidad

mantiene constante cualquier velocidad a partir de aprox. 30 km/h, en la medida que lo permita la potencia o el efecto de frenado del motor, por ejemplo, en salidas en pendiente, se controla mediante palanca de mando independiente, indicación de la velocidad seleccionada en el sistema de información al conductor.

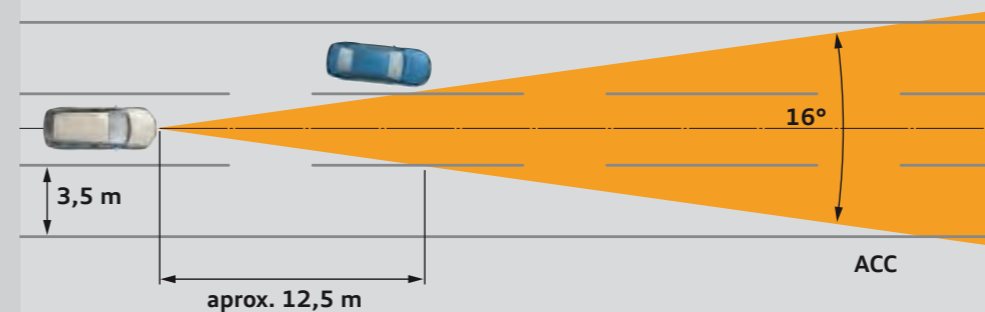
**Control de cruceo adaptativo**

regulación automática de la distancia (ámbito de regulación de 30-200 km/h); dentro de los límites del sistema, reconoce los vehículos que circulan por delante y mantiene la distancia mediante la intervención de los frenos y la aceleración; cuatro programas regulables individualmente mediante la palanca de mando del control automático de la velocidad; incluye braking guard, que, mediante la observación del entorno, avisa al conductor de la posibilidad de una colisión contra el vehículo que circula delante. (Sólo en combinación con sistema de información al conductor con pantalla de color.)

**Audi side assist¹**

asistente de cambio de carril, ayuda al conductor al cambiar el carril de circulación (a partir de una velocidad de 30 km/h). El Audi side assist controla el área lateral posterior al vehículo en marcha e informa al conductor, a través de una señal en el retrovisor exterior, cuando el sistema detecta otro vehículo en el carril contiguo; activable mediante un pulsador en la puerta del conductor. (Sólo disponible en combinación con sensor de lluvia/luz).

**Audi lane assist¹**

asistente de mantenimiento de carril; mediante una cámara frontal y un sensor de ángulo del volante, este sistema elabora un carril virtual; si detecta que se está abandonando ese carril sin activar los intermitentes, provoca una vibración de volante para avisar al conductor; incluye parabrisas con cristal insonorizante. (Sin franja de color gris en el parabrisas, sólo en combinación con el sensor de lluvia/luz y el volante multifunción de cuero en diseño de 4 radios.)

Audi hold assist

Mantiene firme el automóvil una vez detenido así como en subidas, incluso durante un tiempo ilimitado. El sistema se activa pulsando un botón y permite al conductor arrancar cómodamente sin accionar el freno de mano.

Asistente en bajadas

Mantiene la velocidad preseleccionada en trayectos cuesta abajo.

Audi parking system

facilita el aparcamiento hacia atrás mediante indicaciones acústicas de la distancia libre detrás del vehículo; medición por sensores de ultrasonidos, discretamente integrados en el parachoques.

Audi parking system plus

facilita el aparcamiento, tanto hacia delante como hacia atrás, mediante indicación de los símbolos de distancia en la pantalla y señales acústicas, medición mediante sensores de ultrasonidos, discretamente integrados en los parachoques. (No puede combinarse con radio Chorus.)

**Audi parking system plus con cámara de marcha atrás**

facilita el aparcamiento, tanto hacia delante como hacia atrás, mediante indicaciones acústicas y ópticas, así como representación del área posterior al vehículo en la pantalla; con dos modos de representación dinámicos para el carril calculado (dependiendo del ángulo de dirección), la cámara trasera está discretamente integrada en la tapa del maletero. (Sólo disponible en combinación con el sistema de navegación MMI o sistema de navegación MMI plus.)

**Audi drive select**

distintas configuraciones del vehículo, mediante tres modos: confort, auto y dinámico, así como el modo adicional "individual", en combinación con el MMI. (Sólo puede pedirse con dirección dinámica y/o amortiguación regulable).

Dirección dinámica

gracias a la regulación dinámica, dependiente de las condiciones de marcha, del esfuerzo y el ángulo de dirección al cambiar de carril, ayuda a aparcar y a conducir en recorridos de curvas para aumentar el confort y la dinámica de marcha. (Sólo disponible en combinación con Audi drive select.)

**Tren de rodaje deportivo S line**

con ajuste dinámico del tren de rodaje. Una oferta de quattro GmbH.

Sistema de frenos

de doble circuito con distribución diagonal, sistema antibloqueo de frenos ABS con distribución electrónica de la fuerza de frenado EBV, programa electrónico de estabilización ESP con reconocimiento del dispositivo de carga del techo y asistente de frenado, intensificador de la fuerza de frenado en tándem, frenos de disco en las 4 ruedas, los dos delanteros con ventilación interior.

Señal de desgaste de las pastillas de los frenos delanteros

indicación en la pantalla central.

Freno de aparcamiento electromecánico

incluye función de freno de estacionamiento en reposo, asistente de arranque mediante liberación automática del freno al arrancar y función de frenado de emergencia en las cuatro ruedas durante la marcha.

Carrocería galvanizada

(totalmente galvanizada en las zonas con peligro de corrosión), autoportante, con componentes del suelo soldados, frontal y techo con zonas de absorción de impactos definidas. (12 años de garantía contra corrosión.)

Amortiguación regulable

adecuación del tren de rodaje a las distintas situaciones de marcha y estados de la calzada. (Sólo disponible en combinación con Audi drive select.)

Dispositivo de seguridad infantil

mecánico en las puertas traseras y eléctrico en las ventanillas traseras.

**Airbag Fullsize¹**

para el conductor y el acompañante, adaptativo, con reconocimiento de la posición del asiento.

Airbag laterales delanteros

para los asientos del conductor y acompañante.

Airbag laterales traseros

para los asientos exteriores de la segunda fila, como complemento de la protección contra impactos laterales de las puertas.

Sistema de airbag de cabeza

se despliega por toda la longitud de la superficie de las lunas laterales en la zona de la primera y segunda filas de asientos, protegiendo a los pasajeros delanteros y traseros exteriores en caso de un impacto lateral.

Sistema de reposacabezas integral

En caso de colisión por alcance, y gracias a la forma del asiento, el tronco queda protegido y la cabeza bien apoyada. De este modo, se incrementa la acción protectora reduciendo el peligro de un traumatismo por “latigazo”.

Columna de dirección

Regulación manual de la altura y axial, bloqueo eléctrico.

Cuadro de instrumentos

Con iluminación regulable, tacómetro electrónico con cuentakilómetros y cuenta-kilómetros diario, cuentarrevoluciones, reloj, indicadores de temperatura del líquido refrigerante y de nivel de combustible.

Columna de dirección de seguridad

Incluye una mecánica de aplazamiento con función de amortiguación que complementa el potencial de protección del cinturón de seguridad y los airbag.

Cinturones de seguridad

Automáticos, de tres puntos de sujeción en todos los asientos, con limitadores de tensión, los delanteros con regulación de altura, pretensor y control de uso de cinturón; cinturones armonizados con el color del interior.

Triángulos de emergencia

En la tapa del maletero, extraíbles.

Botiquín

En el revestimiento lateral del maletero.

Programa electrónico de estabilización ESP

conecta los sistemas ABS, EBV, ASR y EDS con sus propios sensores y compara los datos actuales con los datos de referencia; proporciona mayor estabilidad en cada velocidad frenando las ruedas de modo selectivo e individual e interviniendo en la gestión del motor. El sistema reconoce automáticamente si se han montado las barras transversales en el techo y adapta convenientemente el ESP.

servotronic

Dirección asistida en función de la velocidad.

Cambio de marchas manual

De seis velocidades, completamente sincronizado, embrague hidráulico de monodisco en seco con revestimiento sin amianto, volante de inercia de dos masas.

S tronic

Caja de cambios de 7 velocidades, con doble embrague, de accionamiento electro-hidráulico. (De serie en 3.2 FSI y 3.0 TDI)

quattro®

Tracción integral permanente con distribución del par motor asimétrica y dinámica, diferencial central autobloqueante, bloqueo electrónico del diferencial EDS mediante accionamiento de frenado en todas las ruedas motrices.

Recuperación

Durante una fase propulsada o una fase de frenado, y gracias al aumento de la tensión del generador, la energía cinética se transforma en energía eléctrica utilizable. De este modo, en la siguiente fase de aceleración el generador se verá menos solicitado, ya que aprovechará esta energía, y se ahorrará hasta un 3 % de combustible.

Sistema Start-Stop

Disminuye el consumo de combustible y las emisiones de CO₂ desconectando el motor en periodos de parada, por ejemplo, en los semáforos. Para volver a encender el motor de un modo óptimo, el proceso de encendido ya se inicia al pisar el embrague, y al conectar una marcha se alcanza el número de giros en vacío. (De serie con cambio de marchas manual de 6 velocidades.)

Audi Credit: Servicio personalizado acorde con sus expectativas:

Usted decide que modelo Audi desea conducir y nosotros le ayudamos a comenzar el viaje. Elija la opción que más se adapte a sus necesidades: Opción Futuro, Financiación, Renting o Leasing y disfrute de su nuevo vehículo con la tranquilidad que le ofrece nuestra completa gama de seguros. Todo ello gestionado en el mismo momento de la compra. Audi Credit ofrece fórmulas integrales que se adaptan a cada cliente.

Cliente particular:**Opción Futuro:**

Opción Futuro es una fórmula de compra innovadora y flexible que le permite disfrutar de su experiencia en el mundo Audi a través de cómodas cuotas. Con Opción Futuro se le garantiza por contrato un valor futuro garantizado al cabo de 1, 2, 3 ó 4 años. Usted abonará, en cómodas mensualidades la diferencia entre el precio de venta y el valor futuro garantizado. Al término del periodo podrá optar por:

- Mantenerse a la vanguardia de la técnica y estrenar un nuevo Audi, o elegir un modelo que se adapte a sus nuevas necesidades.
- Devolver su vehículo como pago de la última cuota.
- Quedarse el vehículo abonando la última cuota o financiando el Valor Futuro Garantizado fijado al inicio del contrato.

Financiación:

Decídase por el modelo que le resulte más atractivo dentro de la completa gama de vehículos Audi y nosotros le ayudaremos a adquirirlo. Le ofrecemos un plan de financiación a su medida: opte por nuestra financiación estándar, la de cuotas desiguales o la de cuotas dobles. Competitivo, cómodo, flexible y rápido.

Audi CarLife Plus y Audi CarLife Service:

Queremos que disfrute con total tranquilidad de su Audi, es por ello que le ofrecemos Audi CarLife. Audi CarLife Plus es un seguro que cubre la reparación o sustitución de piezas mecánicas y electrónicas que se encuentren averiadas. Con Audi CarLife Service tendrá incluido, además de lo anterior, los servicios de mantenimiento periódicos preconizados por el fabricante. Usted no tendrá gastos imprevistos, ni adicionales durante los años y kilometraje contratados.

Seguro de automóvil:

Usted, como cliente y con las máximas coberturas, se podrá beneficiar de la comodidad de incluir junto a la cuota de financiación el importe del seguro de automóvil. El importe de la prima del seguro se repartirá en 12 mensualidades sin intereses. Con la posibilidad de renovarlo cada año.

Crédito Protegido:

Le garantizamos su crédito, haciéndonos cargo del mismo en casos excepcionales que afecten a su capacidad de pago: desempleo, incapacidad laboral temporal, invalidez, etc. Para que pueda seguir disfrutando de su Audi sin preocupaciones.

Cliente profesional:**Audi Renting Class:**

Es una solución concebida para aquel cliente con un nivel de exigencia máximo. Audi Renting Class ofrece a sus clientes un servicio integral en la red oficial Audi con la comodidad y garantía que supone tratar con un interlocutor único. Conduzca y olvídense de toda preocupación asociada al vehículo, porque tendrá todos los servicios (mantenimiento y reparaciones, cambio de neumáticos, pago de impuestos, seguro a todo riesgo, asistencia en carretera, tarjeta de combustible, vehículo de sustitución) incluidos en una única cuota mensual con el kilometraje y aplazamiento que usted decida. Porque usted debe emplear su tiempo en su negocio y debe confiar su vehículo al especialista de la marca.

Leasing:

La opción perfecta, para profesionales, autónomos y empresas. A través de esta fórmula obtendrá un mayor beneficio fiscal, evitará la inmovilización de capital propio y no disminuirá su capacidad de crédito bancario. A las ventajas económicas y fiscales, se suma su flexibilidad. Usted podrá elegir el periodo de duración de su contrato, elegir el valor residual, igual o superior a cuota y al concluir el contrato decidir entre diferentes alternativas: suscribir un nuevo contrato estableciendo nuevas cuotas, devolver el vehículo o adquirirlo por el Valor residual estipulado.



Audi Top Service®.

A las 12 del mediodía o a las 12 de la noche. Estamos a su disposición las 24 horas del día a través de nuestra línea de Atención al cliente. Además contamos con una extensa red de Servicios Oficiales y con un servicio de movilidad, que acudirá en su ayuda, allí donde esté, 24 horas al día, 365 días al año. Nuestra gama de servicios incluye, entre otros, Pre-ITV, servicio de limpieza integral, reparaciones de chapa y pintura, además por supuesto de contar con los profesionales más cualificados y las últimas tecnologías. Además, su concesionario Audi le propondrá la oferta de la Garantía adicional Audi al comprar un automóvil nuevo o la Audi la Audi CarLife Plus como ampliación.

Servicio de movilidad Audi Class las 24 horas

En caso de avería o accidente sólo tiene que realizar una llamada y nos encargaremos de solucionarle cualquier inconveniente o problema. Rápida y eficazmente. Para que cada vez que conduzca su Audi TT, viaje tranquilo porque sabe que estamos a su lado. Puede obtener más información en su Servicio Oficial Audi o bien llamando al 900 320 333.

Servicio de recogida y entrega

En el caso de que su Audi deba ser revisado o reparado dispone de toda la comodidad. Porque sabemos que su tiempo es valioso, le ofrecemos la posibilidad de que se lo recojamos y entreguemos en su domicilio u oficina. Para que usted no deba ocuparse de nada más. Puede obtener más información en su Servicio Oficial Audi o bien llamando a Atención al cliente Audi: 902 45 45 75.

Servicio de Vehículo Sustitutivo Audi Class

Audi Class le ofrece el Servicio de Vehículo Sustitutivo gratuitamente en caso de avería. A partir de entonces, usted podrá ampliar este servicio hasta un máximo de 7 años, sólo con pasar las inspecciones contempladas en el Plan de Asistencia Técnica en nuestra Red de Concesionarios y Servicios Oficiales.

Extensión de garantía Audi

Como propietario de un Audi, dispone de la posibilidad de contratar el servicio de extensión de garantía Audi y disfrutar de la tranquilidad que le va a suponer este exclusivo producto. Audi garantía extendida empieza cuando su garantía contractual de 2 años termina. Puede obtener más información en su Servicio Oficial o bien llamando a Atención al cliente Audi: 902 45 45 75.

Audi CarLife Plus

Como propietario de un Audi, dispone de la posibilidad de contratar el servicio de extensión de cobertura de averías CarLife Plus y disfrutar de la tranquilidad que le va a suponer este exclusivo producto. Audi CarLife Plus empieza cuando su garantía contractual de 2 años termina. Puede obtener más información en su Servicio Oficial o bien llamando a Atención al cliente Audi: 902 45 45 75.

Accesorios Originales Audi

Los Recambios Originales Audi están perfectamente adaptados a cada modelo. Gracias al desarrollo próximo a la producción en serie y a los sofisticados métodos de ensayo, no sólo desempeñan plenamente su función sino que también satisfacen los elevados requisitos de durabilidad y calidad.



Accesorios Originales Audi

Un Audi se convierte en su Audi.

La primera decisión ya está tomada: El Audi Q5 ya es de su propiedad. Ahora hay que decidir otras cosas: ¿Cómo puede conferir a su automóvil un aspecto más personal? En las siguientes páginas encontrará una pequeña selección de las distintas posibilidades de adaptar su Audi Q5 a sus exigencias y gustos personales. Los Accesorios Originales Audi armonizan perfectamente con el diseño y la funcionalidad del Audi Q5 permitiéndole al mismo tiempo poner su toque más personal.

Para mayor información, consulte el catálogo de accesorios del Audi Q5 en www.audi.es o pregunte a su concesionario Audi.



Q5
Audi Q5 Accesorios



Llantas de aleación en diseño de 10 radios,¹ brillo espejo, antracita

Estas llantas de aleación, de dimensiones 8,5 x 20, convencen por su elegante diseño y sus brillantes radios. Disponible en los colores antracita y plata para neumáticos tamaño 255/45 R 20.



Soporte para horquillas de bicicleta

Fácil de manipular. Cierre con llave. Apropiado para bicicletas con desbloqueo rápido de la rueda delantera. Carga máxima 17 kg. (Sólo puede utilizarse en combinación con las barras portaequipaje.)



Rear Seat Entertainment

Este sistema, resistente a los golpes, se fija en el respaldo de los asientos y proporciona a los espectadores un ángulo de visión perfecto. Como opción, incluye dos pantallas, cada una con su propia conexión para auriculares, que pueden utilizarse independientemente e incluso fuera del automóvil.



Asiento infantil Audi con ISOFIX

El asiento infantil dispone de una superficie de asiento regulable. El cinturón regulable en siete alturas distintas se coloca con una sola maniobra. La funda de tela es lavable. Disponible en las combinaciones de colores plata/negro y naranja señal/negro. Apropiado para niños de 9 a 18 kg (aprox. entre 1 y 4 años).



Reja de separación

Con la práctica reja de separación (longitudinal y transversal), el maletero se puede compartimentar fácilmente según las necesidades, incluso dividirlo longitudinalmente. La reja de separación se fija fácil y cómodamente, sin necesidad de practicar agujeros.



Productos de mantenimiento y limpieza

Los productos de mantenimiento y limpieza de la gama Audi están especialmente indicados para la alta calidad de los materiales de su Audi. Existen productos para el cuidado exterior, así como para muchos elementos del interior del habitáculo.

¹ Sólo disponible en combinación con láminas de paso de rueda.

Modelo	Audi Q5 2.0 TFSI quattro (180 CV)	Audi Q5 2.0 TFSI quattro (211 CV)	Audi Q5 3.2 FSI quattro (270 CV)
Tipo de motor	Motor de gasolina de 4 cilindros en línea con inyección directa de gasolina y turboalimentación	Motor de gasolina de 4 cilindros en línea con inyección directa de gasolina, turboalimentación y Audi valvelift system	Motor de gasolina de 6 cilindros en V con inyección directa de gasolina, y Audi valvelift system
Cilindrada , cm³ (válvulas por cilindro)	1984 (4)	1984 (4)	3197 (4)
Potencia máxima ¹ , CV (kW)/rpm	180 (132)/4000–6000	211 (155)/4300–6000	270 (199)/6500
Par motor máximo , Nm/rpm	320/1500–3900	350/1500–4200	330/3000–5000

Transmision/Ruedas			
Tipo de cambio	Tracción integral permanente quattro®	Tracción integral permanente quattro®	Traccion integral permanente quattro®
Tipo de tracción	Manual de 6 velocidades	Manual de 6 velocidades, [S tronic de 7 velocidades]	[S tronic de 7 velocidades]
Llantas	Llantas de aleación ligera 7,5] x 17	Llantas de aleación ligera 8] x 17	Llantas de aleación ligera 8] x 17
Neumáticos	235/65 R 17	235/65 R 17	235/65 R 17

Peso/Volumen				
Peso en vacío ² , kg	1795	1795	[1830]	[1880]
Peso máximo admisible , kg	2330	2330	[2365]	[2415]
Carga en baca/apoyo admisible , kg	100/80	100/80		100/80
Carga admisible de remolque ³ , kg	sin freno	750	750	750
	pendiente de 12%	2000	2000	2000
	pendiente de 8%	2200	2400	2400
Capacidad aproximada del depósito , l	75	75		75

Prestaciones de marcha/Consumos ⁴				
Velocidad máxima , km/h	210	222		[234]
Aceleración 0–100 km/h , s	8,5	7,6	[7,2]	[6,9]
Tipo de combustible	Gasolina Súper sin plomo 95 RON ⁵	Gasolina Súper sin plomo 95 RON ⁵		Gasolina Súper sin plomo 95 RON ⁵
Consumo de combustible ⁷ , l/100 km	urbano	10,3	[10,5]	[12,3]
	interurbano	6,8	[7,5]	[7,6]
	promedio	8,1	[8,6]	[9,3]
Emisiones de CO₂ ⁷ in g/km	urbano	238	[244]	[288]
	interurbano	159	[173]	[177]
	promedio	188	[199]	[218]
Norma de emisiones	EU5	EU5		EU5

Modelo	Audi Q5 2.0 TDI quattro (143 CV) Con filtro de partículas	Audi Q5 2.0 TDI quattro (170 CV) Con filtro de partículas		
Tipo de motor	Motor diesel de 4 cilindros en línea con con sistema de inyección common-rail y turboalimentación	Motor diesel de 4 cilindros en línea con con sistema de inyección common-rail y turboalimentación		
Cilindrada , cm³ (válvulas por cilindro)	1968 (4)	1968 (4)		
Potencia máxima ¹ , CV (kW)/rpm	143 (105)/4200	170 (125)/4200		
Par motor máximo , Nm/rpm	320/1750–2500	350/1750–2500		

Transmisión/Ruedas			
Tipo de tracción	Tracción integral permanente quattro®	Tracción integral permanente quattro®	
Tipo de cambio	Manual de 6 velocidades	Manual de 6 velocidades [S tronic de 7 velocidades]	
Llantas	Llantas de aleación ligera 8] x 17	Llantas de aleación ligera 8] x 17	
Neumáticos	235/65 R 17	235/65 R 17	

Peso/Volumen				
Peso en vacío ² , kg	1830	1830	[1845]	
Peso máximo admisible , kg	2365	2365	[2380]	
Carga en baca/apoyo admisible , kg	100/80	100/80		
Carga admisible de remolque ³ , kg	sin freno	750	750	
	pendiente de 12%	1800	1800	[2000]
	pendiente de 8%	2000	2200	[2400]
Capacidad aproximada de depósito , l	75	75		

Prestaciones de marcha/Consumos ⁴				
Velocidad máxima , km/h	190	204	[200]	
Aceleración 0–100 km/h , s	11,4	9,9	[9,9]	
Tipo de combustible	Diésel sin plomo ⁶	Diésel sin plomo ⁶		
Consumo de combustible ⁷ , l/100 km	urbano	7,2	7,3	[8,2]
	interurbano	5,6	5,6	[6,0]
	promedio	6,2	6,2	[6,8]
Emisiones de CO₂ ⁷ , g/km	urbano	187	191	[215]
	interurbano	148	148	[158]
	promedio	162	163	[179]
Norma de emisiones	EU5	EU5		[EU4]

^[1] Datos para S tronic. Notas explicativas de 1 a 7 en la página 96.

Modelo	Audi Q5 3.0 TDI quattro (240 CV) Con filtro de partículas diésel	
Tipo de motor	Motor diésel de 6 cilindros en V con sistema de inyección common-rail y turboalimentación	
Cilindrada, cm³ (válvulas por cilindro)	2967 (4)	
Potencia máxima¹, CV (kW)/rpm	240 (176)/4000-4400	
Par motor máximo, Nm/rpm	500/1500-3000	
Transmisión/Ruedas		
Tipo de tracción	Tracción integral permanente quattro*	
Tipo de cambio	[S tronic de 7 velocidades]	
Llantas	Llantas de aleación ligera 8] x 17	
Neumáticos	235/65 R 17	
Peso/Volumen		
Peso en vacío², kg	[1955]	
Peso máximo admisible, kg	[2490]	
Carga en baca/apoyo admisible, kg	100/80	
Carga admisible de remolque³, kg	sin freno	750
	pendiente de 12%	2000
	pendiente de 8%	2400
Capacidad aproximada del depósito, l	75	
Prestaciones de marcha/Consumos⁴		
Velocidad máxima admisible, km/h	[225]	
Aceleración 0-100 km/h, s	[6,5]	
Tipo de combustible	Diésel sin plomo ⁶	
Consumo de combustible⁷, l/100 km	urbano	[9,2]
	interurbano	[6,6]
	promedio	[7,5]
Emisiones de CO₂⁷, g/km	urbano	[242]
	interurbano	[174]
	promedio	[199]
Norma de emisiones	EU5	

[] Datos para S tronic.

Notas explicativas

- Los valores indicados se han determinado conforme al método de medición especificado (directiva 80/1269/CEE en la versión actualmente vigente).
- Peso del vehículo en vacío con conductor de 68 kg, equipaje de 7 kg y depósito del combustible lleno en un 90%, según la directiva 92/21/UE en la versión actualmente vigente. Los equipamientos opcionales pueden aumentar el peso en vacío del vehículo, así como su coeficiente de resistencia al aire, por lo que la carga útil admisible y la velocidad máxima se reducen proporcionalmente.
- Cuando aumenta la altura, se reduce la potencia del motor. A partir de 1.000 metros sobre el nivel del mar, y cada 1.000 metros suplementarios, el peso del total (carga admisible de remolque + peso máximo del vehículo tractor) deberá reducirse en un 10 %. Si se utiliza el vehículo con dispositivo de remolque con finalidades comerciales, será necesario un aparato de control homologado por la UE.
- El consumo de combustible y las emisiones de CO₂ de un vehículo dependen no sólo del aprovechamiento eficiente del combustible por parte del vehículo, sino también del estilo de conducción y de otros factores ajenos a la técnica. El CO₂ es uno de los gases que produce el efecto invernadero, principal responsable del calentamiento terrestre.
- Se recomienda utilizar carburante sin plomo "gasolina súper sin azufre de 95 RON" según la norma DIN EN 228. Si no fuera posible: Carburante Súper sin plomo y sin azufre 91 OCT según la norma DIN EN 228 con una mínima disminución de la potencia.
- Se recomienda la utilización de diésel sin azufre DIN EN 590. Si no fuera posible: Diésel según EN 590 (S1 CN).
- Los valores indicados se han determinado conforme al método de medición especificado. Los datos no se refieren a un vehículo concreto ni forman parte de la oferta, sino que sirven únicamente para fines comparativos entre los distintos tipos de vehículo.

Nota importante

La revisión de mantenimiento se realizará conforme al aviso del indicador de servicio.

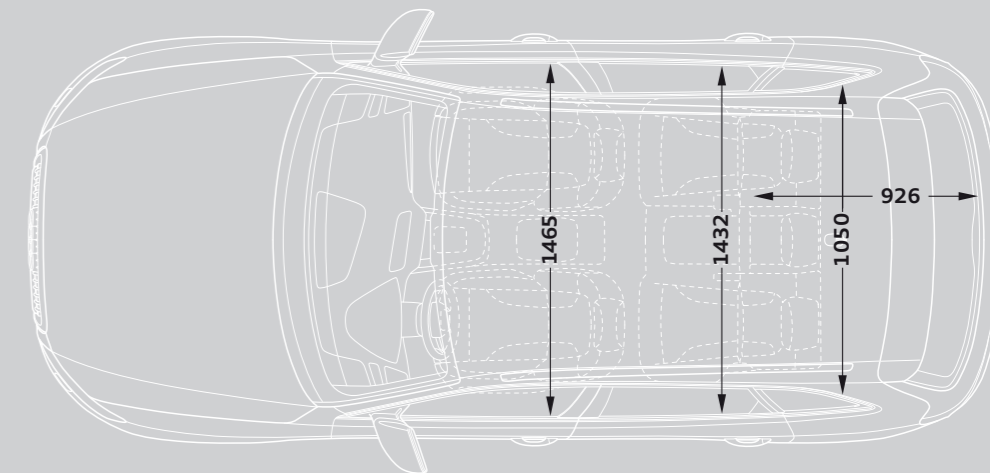
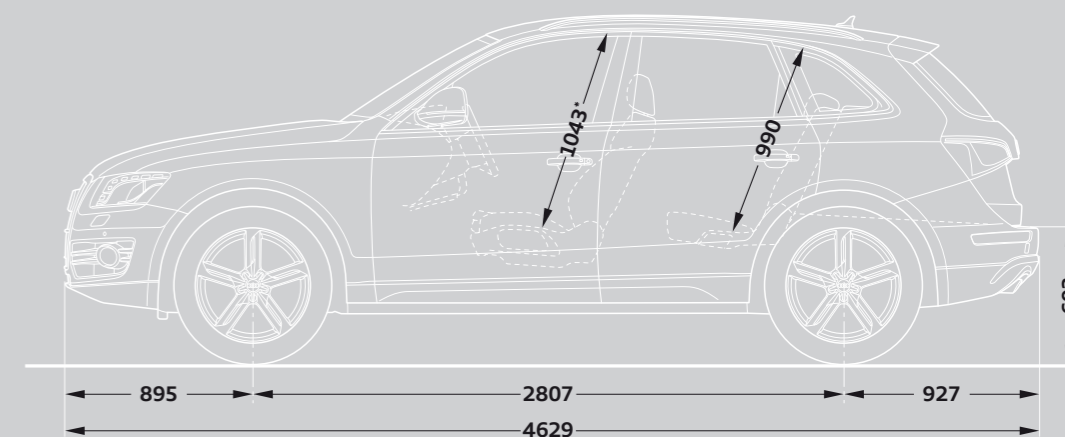
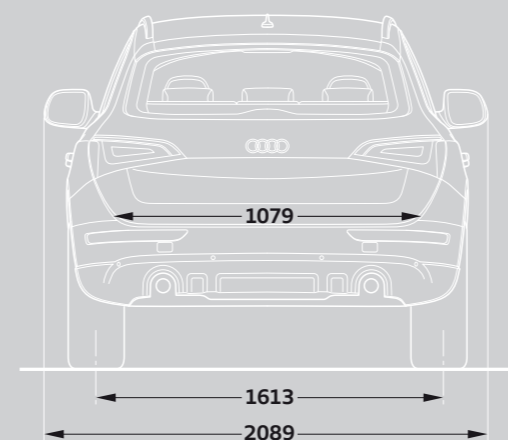
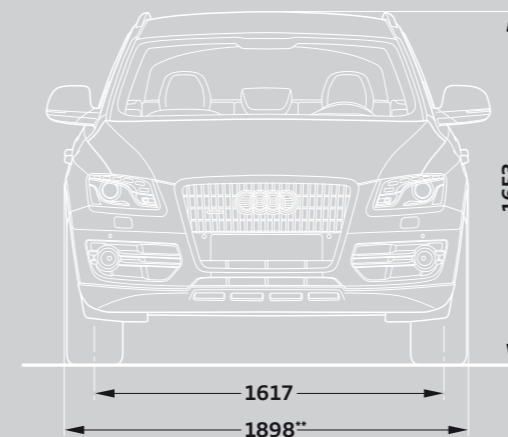
Audi Q5**Dimensiones en milímetros**

Las dimensiones indicadas corresponden al vehículo en vacío.

Capacidad del maletero en litros: 540/1.560 l (medición según el método VDA con bloques de 200 x 100 x 50 mm de arista; segundo valor con el respaldo del asiento trasero abatido y carga hasta el techo).

Radio de giro aprox. 11,6 m.

* Máxima altura habitáculo.

**Para paquete óptico Offroad Audi exclusive: 1911.

Eficiencia: de serie en todos los Audi.



A la vanguardia de la técnica es el reto que ha querido asumir la marca Audi. Y no sólo desde el punto de vista de la deportividad. Sino también en lo que a movilidad sostenible se refiere. Audi aplica distintas medidas encaminadas a la eficiencia en un concepto integral, siempre de un modo consecuente. Como creadores de numerosas innovaciones, hemos influido eficazmente en la construcción de automóviles. Por ejemplo, la tecnolo-

gía del motor: en 1989, Audi presentó el TDI, el primer motor diésel para turismos con inyección directa de combustible y turboalimentación. Una tecnología tan eficiente y potente como la FSI® y la TFSI® para motores de gasolina. Hoy en día, las tecnologías TDI, FSI y TFSI representan mayor potencia con menor consumo y se implantan en todas las series de modelos de Audi. Otro ejemplo, el Audi Space Frame (ASF): en

1994, Audi sacó al mercado el A8, el primer automóvil de serie del mundo con carrocería de aluminio. Una construcción ligera revolucionaria que rebajaba 140 kg el peso bruto de la carrocería respecto a una construcción de acero convencional. El ASF aporta, junto a un consumo de combustible muy bajo, una innovadora combinación de materiales. Además, su aerodinámico diseño, las eficientes tecnologías de transmisión, como el S tronic,

los sistemas de asistencia electrónica así como el fomento de una conducción que ahorra carburante constituyen una importante contribución a una movilidad eficiente. Cada una de estas innovaciones demuestra el conocimiento técnico de Audi, además de ser nuestro estímulo diario para seguir armonizando en el futuro eficiencia y deportividad.

Con Audi, usted recibirá mucho más que un Audi.

Quien se decide por un Audi, se está decidiendo por una marca que ofrece mucho más a sus clientes. Más individualidad. Más exclusividad. Y más fascinación.

Configurador Audi

Cree su Audi según sus preferencias más personales mediante el configurador Audi. Tendrá a su disposición todos los modelos, motores, colores y equipamientos actuales.

> www.audi.es

Audi tv

Con Audi tv descubrirá las facetas más nuevas de la marca de los cuatro aros: emocionantes reportajes sobre nuestros modelos, innovaciones técnicas y fascinantes eventos en los ámbitos del deporte del motor, la tradición, la cultura y el estilo de vida. Eche un vistazo entre bastidores. Cada día de actualidad. Las 24 horas del día.

> www.audi.tv

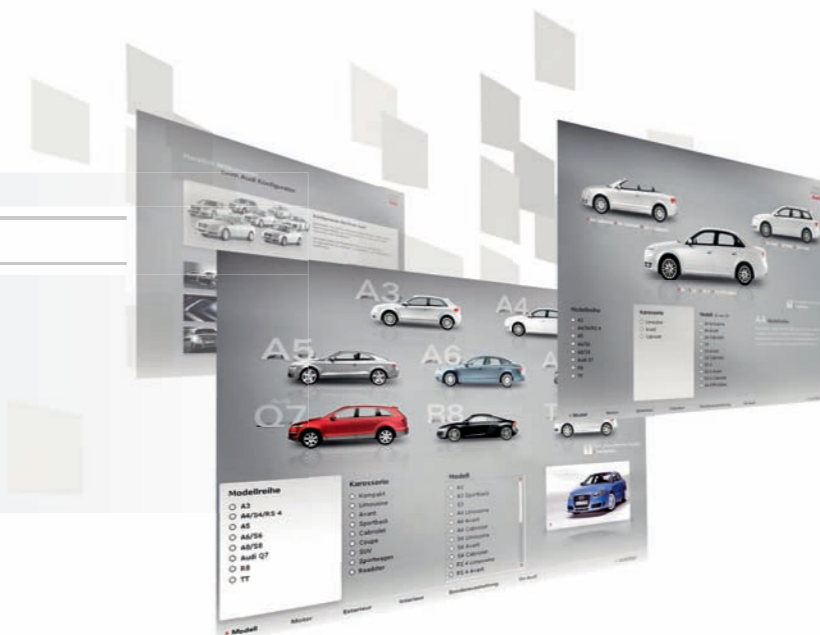

Equipamientos Audi Q5.

Equipamientos opcionales

Accesorios Originales Audi	90-93	Inserciones decorativas Audi exclusive	66
Airbag laterales traseros	87	Instalación básica manos libres "Bluetooth"	84
Alfombrilla reversible	79	Instalación lavafaros	71
Alfombrillas Audi exclusive	80	Instalación manos libres "Bluetooth"	84
Amortiguación regulable	87	para teléfono móvil	85
Anclaje ISOFIX para asientos infantiles en asiento acompañante	76	Limitador de velocidad	85
Apoyabrazos central delantero	76	Llantas/Neumáticos	67-69
Apoyabrazos tapizado en cuero	76	Llave de confort (Advanced key)	73
Apoyo lumbar de 4 posiciones	75	Lunas tintadas oscuras	73
Aro del volante personalizado con cuero Audi exclusive	77	Luz adaptativa	70
Asiento del acompañante abatible	75	Mando a distancia universal (HomeLink)	73
Asiento del conductor de ajuste eléctrico	76	Mandos Audi exclusive	77
Asientos de confort climatizados delanteros	63	MMI navegación	81
Asientos delanteros con regulación eléctrica	76	MMI navegación plus	81
Asientos delanteros deportivos	63	Moqueta y alfombrillas Audi exclusive	79
Asistente de luces largas	70	Paquete de cuero	63
Audi drive select	86	Paquete portaobjetos	78
Audi exclusive	46-49	Paquetes diseño	63-65
Audi exclusive line	50-51	Parasoles extensibles	73
Audi hold assist	86	Paquetes diseño	63-65
Audi lane assist	85	Pintura Audi exclusive	59
Audi music interface	84	Pintura en color de contraste	59
Audi parking system	86	Pintura integral	59
Audi service	90	Pinturas carrocería	58-59
Audi side assist	85	Pomo de la palanca de cambio Audi exclusive de Aluminio	77
Bandeja colectora	79	Posavasos climatizado	78
Bang&Olufsen Sound System	83	Preinstalación para enganche de remolque	74
Banqueta trasera plus	75	Preinstalación para localizador de vehículo	73
Bolsa portaesquis	79	Preinstalación para Rear Seat Entertainment	84
Calefacción de asientos delantera y trasera	76	Receptor de radio digital (DAB)	83
Calefacción de asientos delanteros	76	Receptor de televisión 83	83
Calefacción/ventilación de estacionamiento	78	Reproductor de CD con cargador	84
Climatizador automático de confort de 3 zonas	78	Retrovisor interior	71
Colores de la carrocería: metalizado/efecto perla	59	Retrovisores exteriores	71
Combinación Alcantara/cuero	60, 63	Revestimiento interior del techo de tela negra	65
Control de crucero adaptativo	85	Revestimiento interior del techo en Alcantara	65
Cortinilla enrollable	73	Revestimiento interior techo Audi exclusive en Alcantara negro, costuras color de contraste	65
Cubierta cuadro de instrumentos en cuero Audi exclusive, costuras en color de contraste	76	S tronic	88
Cuero Milano	61-63	Sensor de lluvia/luz	71
Cuero napa fina	61-63	Set de reparación de neumáticos	69
Datos de navegación (disco duro)	81	Sistema de control de presión de neumáticos	69
Datos de navegación (DVD)	81	Sistema de control con set de fijación	79
Dirección dinámica	86	Suelo de carga	79
Enganche de remolque, orientable	74	Tapa del maletero	73
Equipamientos de cuero	60-62	Techo panorámico de cristal	72
Equipamientos de tela	60	Tela Estepa	60, 63
Equipo de radio symphony	83	Tela Micron	60
Función memoria	76	Teléfono Audi Bluetooth	84
Inserciones decorativas	66	Teléfono Audi con auricular	85
		Tornillos de ruedas	69
		Tren de rodaje deportivo S line	87
		Xenón plus	70

Viva la experiencia de su Audi personalizado en Audi Car Configurator: www.audi.de/konfigurator.

Equipamientos de serie		Llantas/neumáticos	67
		Luneta trasera calefactable	73
Airbag de gran tamaño	87	Luz de marcha diurna	70
Airbag laterales delanteros	87	Mando a distancia	73
Alarma antirrobo	73	Moldura de entrada y protección borde de carga	80
Alerón en el borde del techo	75	Óptica de aluminio	80
Alfombrillas delanteras	79	Pantalla	82
Anclaje ISOFIX para asientos infantiles trasero	76	Paquete brillo	74
Apoyabrazos central trasero	76	Paquete de iluminación	71
Armellas de amarre	79	Paquete diseño tela Havanna	63
Asideros	80	Paquete óptico negro Audi exclusive	74
Asientos delanteros	63	Parachoques	74
Asientos traseros	75	Parasoles	73
Asistente en bajadas	86	Pilotos traseros	70
Audi service	90	Pinturas carrocería	58-59
Audi Sound System	83	Portabotellas	79
Barras transversales de techo	74	Posavasos	78
Botiquín	88	Programa electrónico de estabilización ESP	88
Caja de herramientas	69	Protección contra error en repostaje	88
Cambio de marchas manual de 6 velocidades	88	quattro®	88
Carrocería galvanizada	87	Raíles de techo brillantes	74
Cierre centralizado	73	Recuperación	88
Cinturones de seguridad	88	Red de separación	79
Climatizador automático	77	Reposacabezas en todos los asientos	76
Colores de la carrocería: liso	59	Retrovisor interior	71
Columna de dirección	88	Retrovisores exteriores	71
Columna de dirección de seguridad	88	Revestimiento interior del techo de tela	65
Compartimento	78	Revestimiento zona pies	79
Compartimento para gafas	78	Rueda de repuesto inchable	69
Consola central	80	S line	52-55
Contacto, electrónico	73	Salidas del tubo de escape	75
Cristales antitérmicos	73	Señal de desgaste de pastillas de freno	87
Cuadro de instrumentos	88	Servotronic	88
Cubremaletero	79	Singleframe	74
Dispositivo de seguridad infantil	87	Sistema de airbag de cabeza	87
Elevalunas	80	Sistema de frenos	87
Encendedor y cenicero	80	Sistema de información al conductor con pantalla de color	82
Equipo de radio concert	82	Sistema de reposacabezas integral	88
Espejo de cortesía	71	Sistema limpiaparabrisas	73
Faros	70	Sistema Start-Stop	88
Faros halógenos	70	Tela Havanna	60
Freno de aparcamiento electromecánico	87	Tomas de corriente	80
Ganchos para bolsas	79	Triángulos de emergencia	88
Gato	69	Volante multifunción de cuero en diseño de 4 radios	77
Guantera	78	Volante multifunción deportivo de cuero en diseño de 3 radios	77
Iluminación interior	71		
Inmovilizador electrónico	73		
Inscripción/nombre del modelo en la zaga	75		
Inserciones decorativas	66		

AUDI AG

85045 Ingolstadt

www.audi.es

Válido desde mayo 2010

Impreso en Alemania

033/1130.25.61

El contenido del presente catálogo tiene carácter meramente informativo, y por tanto tiene como único objetivo constituir un elemento orientativo y de ayuda para facilitar información general, no particular, ni específica, sobre los vehículos a los que se refiere.

En consecuencia, los datos obrantes en el presente catálogo no deben tomarse en consideración para la eventual decisión de adquisición de un vehículo. Para ello, para concertar y/o clarificar alguno o varios de los datos citados en el mismo, así como para formalizar un pedido concreto, o para cualquier otra cuestión que sea de su interés, le rogamos contacte con alguno de los Concesionarios Oficiales Audi al objeto de que le informen pormenorizadamente sobre las especiales características, equipamiento de serie, opcionales, precio, datos, campañas, promociones, disponibilidad de unidades, plazo de entrega, período de fabricación, etc. de los vehículos aquí referenciados.

Le recordamos que la compañía fabricante y/o Volkswagen-Audi España, S.A. efectúan constantes mejoras en sus vehículos a fin y efecto de adaptarlos a las necesidades específicas de los clientes así como al objeto de incorporar en los mismos, en la medida de lo posible, los avances técnicos disponibles en cada momento.

Es por ello por lo que los equipamientos, datos y características de los vehículos aquí referenciados son los disponibles generalmente a la fecha de edición de este catálogo y, por tanto, deben entenderse sin perjuicio de aquellas particularidades que pueden existir en cada caso atendiendo a la disponibilidad de modelos y al mercado al que va dirigido.

Este vehículo y todos sus componentes así como los recambios originales, han sido diseñados y fabricados atendiendo a la Normativa Legal destinada a prevenir y reducir al mínimo la repercusión en el Medio Ambiente, mediante la utilización y valoración de materiales reciclados/reciclables, adoptando las medidas dirigidas a conseguir un adecuado reciclado para la conservación y mejora de la calidad ambiental.

A fin de cumplir con los objetivos de descontaminación y fomento del reciclado y reutilización de componentes de los vehículos al final de su vida útil, se ha creado en España una extensa Red de Centros Autorizados, bajo la denominación de SIGRAUTO (para consultas www.sigrauto.es), que garantizan su adecuado tratamiento medioambiental, a los cuales deberá dirigirse para la entrega, sin desmontaje previo de componentes del vehículo. El Centro Autorizado facilitará el Certificado de Destrucción para obtener la baja en la DGT.

Este catálogo de producto ha sido confeccionado con fibra de papel sin cloro.