

BMW M4 Coupé  
BMW M4 Cabrio  
BMW M3



¿Te gusta conducir?



**BMW M4 COUPÉ**  
**BMW M4 CABRIO**  
**BMW M3**

THE NEXT  
100 YEARS





La marca BMW celebra su 100º aniversario en 2016.  
Más información en [next100.bmw](http://next100.bmw)



## ¿PUEDE OFRECERSE UN POCO MÁS?

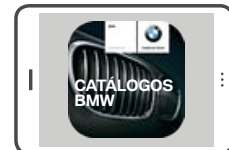

Descubra el BMW M4 Coupé, el BMW M3 y el BMW M4 Cabrio en la versión digital e interactiva: descargue la aplicación Catálogos BMW en su dispositivo y elija el modelo deseado.

El coste de los servicios de Internet dependerá del tipo de contrato de su teléfono móvil.



## HOMBRE. MÁQUINA. POTENCIA

### PRESENTANDO LOS MODELOS

- 04 BMW M4 COUPÉ:**  
Motor de gasolina M TwinPower Turbo de 6 cilindros en línea, 431 CV, llantas de aleación ligera M de 19 pulgadas con radios dobles estilo 437 M, Schwarz. Color exterior Austin Gelb metalizado, tapicería de cuero integral Merino Schwarz, molduras interiores de fibra de carbono con molduras decorativas en Schwarzchrom.
- 10 BMW M3:**  
Motor de gasolina de 6 cilindros en línea BMW M TwinPower Turbo, 431 CV, llantas de aleación ligera M de 19 pulgadas con radios dobles estilo 437 M, Ferricgrey. Color exterior Yas Marina Blau metalizado, asientos en cuero integral Merino Silverstone, molduras interiores Carbon Fibre con molduras decorativas en Schwarzchrom.
- 14 BMW M4 CABRIO:**  
Motor de gasolina de 6 cilindros en línea BMW M TwinPower Turbo, 431 CV, llantas de aleación ligera M de 19 pulgadas con radios dobles estilo 437 M, Schwarz. Color exterior Mineralgrau metalizado, asientos en cuero integral Merino Sakhir Orange, molduras interiores Carbon Fibre con molduras decorativas en Schwarzchrom.

Más información sobre el consumo de combustible, emisiones de CO<sub>2</sub> y categorías de eficiencia en las páginas 48 | 49 y en la lista de precios.

### INNOVACIÓN Y TECNOLOGÍA

- 22 MOTOR BMW M TWIN POWER:**  
Prestaciones con la máxima eficiencia.
- 24 BMW EFFICIENT LIGHTWEIGHT Y DISEÑO ATLÉTICO:**  
Ingeniería en estado puro.
- 26 BASTIDOR:**  
Sistemas innovadores para ofrecer más placer de conducir.
- 28 BMW CONNECTED DRIVE:**  
Servicios y aplicaciones, y asistencia al conductor.

### INDIVIDUALIDAD Y DIVERSIDAD

- 32 EQUIPAMIENTO:** equipamientos destacados y BMW Individual.
- 44 COLORES:** gama de colores exteriores e interiores.
- 48 DATOS TÉCNICOS:** motor, prestaciones, consumo, peso, llantas y diagramas de dimensiones.
- 50 BMW SERVICE:** BMW Service, BMW Financial Services y Experiencia BMW.

# EN EL LÍMITE

HOMBRE. MÁQUINA. POTENCIA 

En el límite del rendimiento. Los BMW M4 Coupé, BMW M3 y BMW M4 Cabrio desafían las leyes de la física. Tres iconos que vuelven a marcar la pauta, con una precisión desconocida hasta ahora, y empujan los límites: los de la física y los del piloto. Aquí se siente lo que parecía imposible: la fusión del hombre y la máquina.



## PONGA EN MARCHA EL EMPUJE, NO EL MOTOR



No importa por cuál de los tres modelos se decida. El motor BMW M TwinPower Turbo combina lo mejor de ambos mundos: régimen elevado de hasta 7.600 rpm y potencia eficiente con un par máximo de 550 Nm. Los 431 CV esperan sus órdenes. Con el cambio de doble embrague M de 7 velocidades (opcional), alcanzará los 100 km/h en 4,1 segundos (4,4 s en el BMW M4 Cabrio), los 200 km/h en 9,5 s (10,4 s en el BMW M4 Cabrio). En su quinta generación, el concepto global consigue una perfección técnica sin precedentes que podrá percibir en cada kilómetro recorrido.



La combinación inteligente de materiales como la fibra de carbono y el aluminio determina la ligereza del coche y el centro de gravedad extremadamente bajo, que es el secreto para dominar todas las situaciones al volante. El BMW M3, el BMW M4 Coupé y el BMW M4 Cabrio han demostrado con creces su madurez en miles de vueltas por circuitos de prueba, subiendo el listón en agilidad y dinamismo.



**CARBONO. ALUMINIO. ADRENALINA**



## HASTA LA FÍSICA FRENA

En el puesto de conducción cada elemento ofrece una perfecta ergonomía y está pensado para mantener el máximo control a la máxima velocidad, desde los asientos M envolventes hasta el volante M de cuero. Los frenos M de carbono y cerámica (opcional), con discos más grandes y mayor número de pistones, ofrecen un rendimiento óptimo, son perfectos para el circuito y duran aún más. El BMW Head-Up Display específico de los coches M proyecta los parámetros más importantes en el campo de visión para que los ojos no tengan que apartarse nunca de la trayectoria. Lo que está a la vista, está bajo control.



## AIRE FRESCO QUE CORTA LA RESPIRACIÓN



La curva a la vista, la máquina bajo control: como el BMW M4 Coupé y el BMW M3, el BMW M4 Cabrio incorpora también tecnología de competición para llevar el dinamismo al límite. El diseño M aerodinámico no solo demuestra visualmente su superioridad, sino que contribuye a que mantenga su liderazgo en el circuito.

**DECIDA QUIÉN  
ES EL MEJOR**



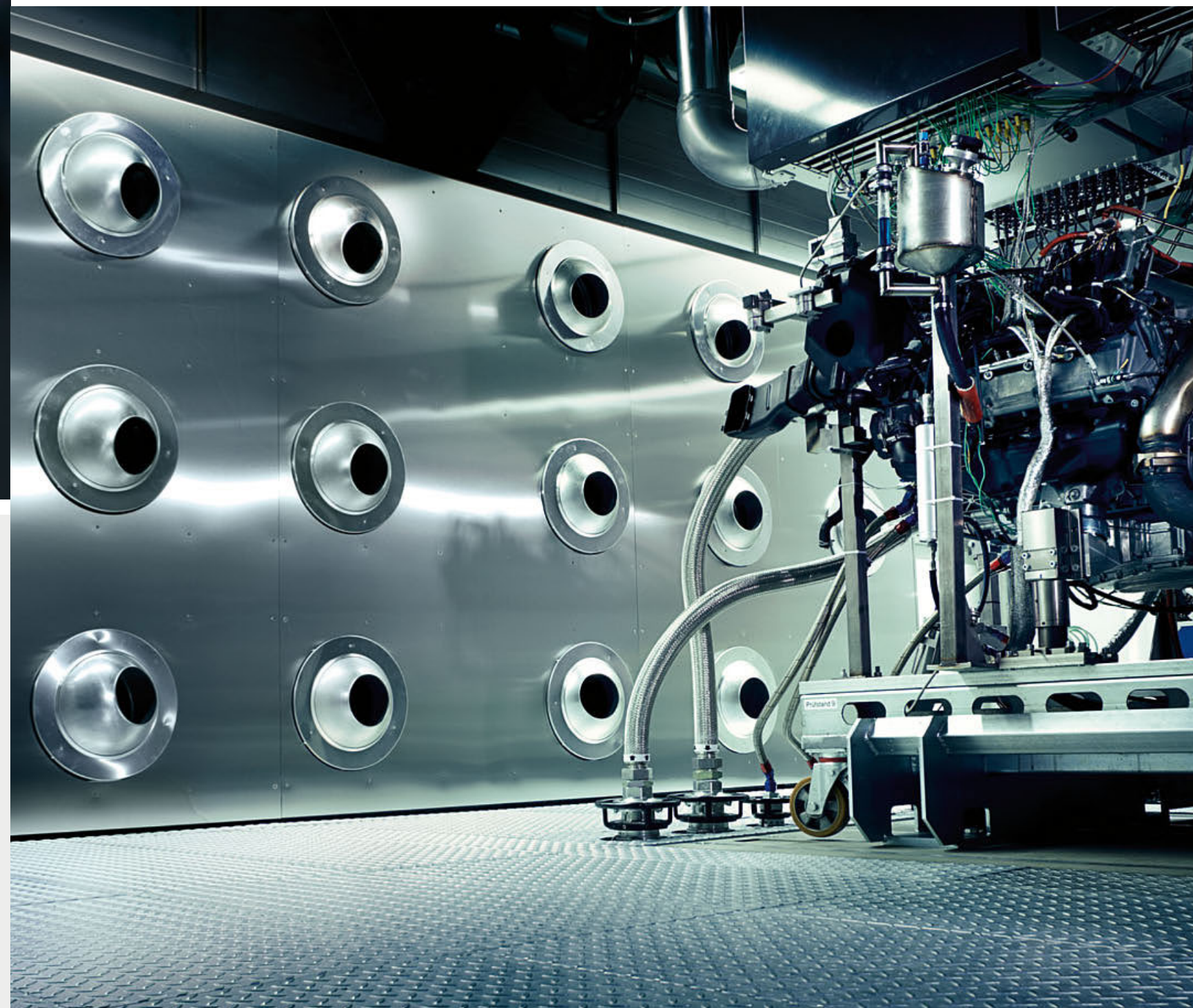
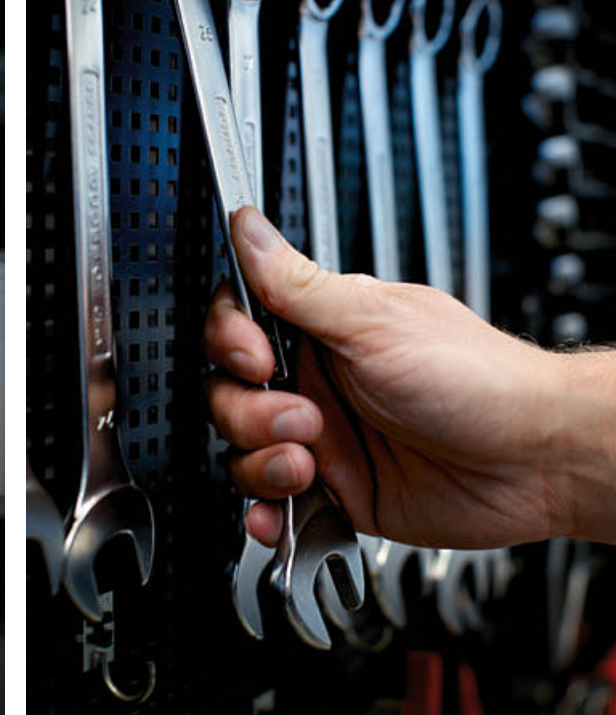

## INNOVACIÓN Y TECNOLOGÍA

**MOTOR M TWIN POWER TURBO:** prestaciones con la máxima eficiencia.

**BMW EFFICIENT LIGHTWEIGHT Y DISEÑO DEPORTIVO:** ingeniería en estado puro.

**BASTIDOR:** sistemas innovadores para ofrecer más placer de conducir.

**BMW CONNECTED DRIVE:** servicios y aplicaciones, y asistencia al conductor.

## Motor M TwinPower Turbo

### Prestaciones con la máxima eficiencia

El placer de conducir y la eficiencia alcanzan una nueva dimensión. Lo demuestran los innovadores motores BMW con tecnología M TwinPower Turbo. Este paquete de innovaciones, que marca un hito en la estrategia BMW EfficientDynamics, combina las tecnologías de inyección más modernas y el control completamente variable de las válvulas y de los árboles de levas con las más avanzada tecnología de turbocompresión. Así se consigue incrementar el dinamismo y la eficiencia. El resultado: puro placer de conducir.



#### MOTOR DE GASOLINA DE 6 CILINDROS EN LÍNEA BMW M TWIN POWER TURBO

La pasión por la innovación y la tecnología, junto a la amplia experiencia de BMW M GmbH en el mundo de la competición, caracterizan el desarrollo de cada motor. La interacción de todos los componentes, como la tecnología BMW M TwinPower con VALVETRONIC, dos turbocompresores Mono Scroll de peso optimizado, el cigüeñal forjado y el sistema de refrigeración de alto rendimiento, garantiza la extraordinaria respuesta y rendimiento del motor BMW M TwinPower Turbo. Además, se reducen las emisiones y el consumo.

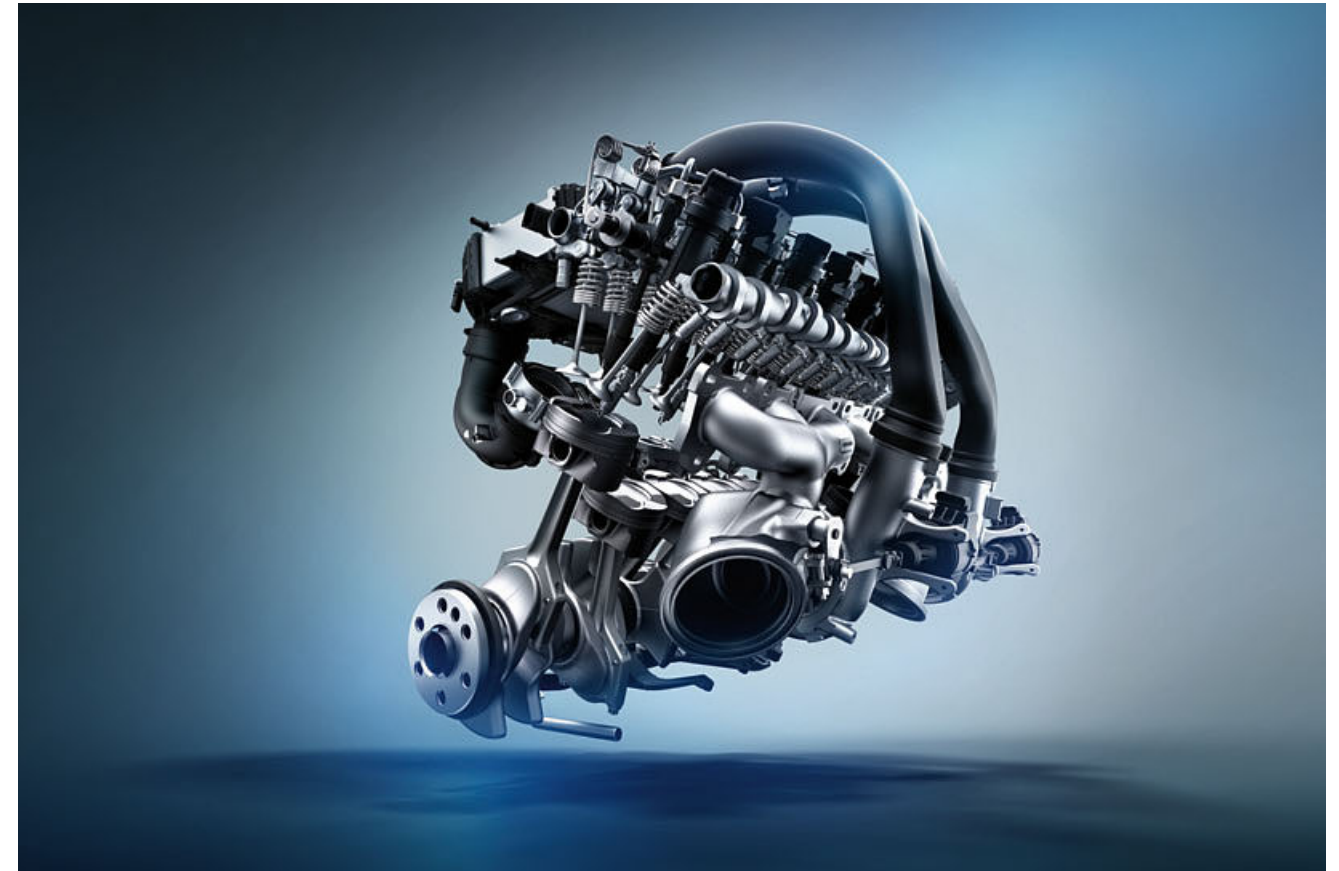

#### BMW M4 Coupé / BMW M3 / BMW M4 Cabrio

- Motor BMW M TwinPower Turbo de 6 cilindros en línea, 431 CV de potencia y 550 Nm de par
- Aceleración de 0 a 100 km/h: 4,3 s (4,1)<sup>1</sup> en los BMW M4 Coupé/BMW M3 o 4,6 s (4,4 s)<sup>1</sup> en el BMW M4 Cabrio, cada uno con un cambio manual M de 6 velocidades
- Velocidad máxima: 250 km/h (limitada)
- Consumo promedio: 8,8 l/100km<sup>2</sup> (8,3 l/100 km<sup>2</sup>)<sup>1</sup> en los BMW M4 Coupé/BMW M3 o 9,1 l/100km<sup>2</sup> (8,7 l/100 km<sup>2</sup>)<sup>1</sup> en el BMW M4 Cabrio, cada uno con cambio manual M de 6 velocidades
- Emisiones de CO<sub>2</sub>: 204 g/km<sup>2</sup> (194 g/km<sup>1</sup>)<sup>2</sup> en los BMW M4 Coupé/BMW M3 o 213 g/km<sup>2</sup> (203 g/km<sup>2</sup>)<sup>1</sup> en el BMW M4 Cabrio, cada uno con cambio manual M de 6 velocidades

<sup>1</sup> Los valores corresponden a vehículos con cambio de doble embrague M de 7 velocidades (opcional).

<sup>2</sup> Información sobre consumo, emisiones de CO<sub>2</sub> y categorías de eficiencia energética en las páginas 48/49.

## BMW EfficientLightweight y diseño deportivo Ingeniería en estado puro

Gracias a las medidas BMW EfficientDynamics, como BMW EfficientLightweight, en combinación con el diseño deportivo, los BMW M4 Coupé, BMW M3 y BMW M4 Cabrio ofrecen el máximo placer de conducir con una relación excepcional entre prestaciones y consumo.



Los ingenieros de BMW M investigan constantemente en el desarrollo de conceptos de vehículo inteligentes. Tanto los componentes del motor como los elementos de la carrocería se han construido en exclusiva para los automóviles M; el resultado es un rendimiento excepcional con una eficiencia impresionante.

La tecnología BMW M TwinPower Turbo de régimen elevado combina prestaciones y eficiencia. La innovadora tecnología de turbocompresión, el sistema High Precision Injection, el control de válvulas completamente variable VALVETRONIC, el sistema Doble VANOS y el régimen elevado garantizan una respuesta espontánea, una entrega lineal de potencia con una amplia gama de regímenes y un sonido único.

BMW EfficientLightweight es la prioridad máxima en los automóviles M. Pues el peso reducido es el punto de partida de un dinamismo elevado y una eficiencia ejemplar. Para muchos componentes se utilizan materiales muy ligeros como plástico reforzado con fibra de carbono (CFK) o aluminio. El resultado es más agilidad y dinamismo, así como una mejor aceleración y fuerza de frenado.

Medidas aerodinámicas coordinadas entre sí que optimizan, especialmente a velocidades elevadas, el dinamismo, la estabilidad, el control y la refrigeración de los automóviles M. La disminución de la resistencia aerodinámica mejora las prestaciones y reduce el consumo de combustible.



Con el sistema Brake Energy Regeneration el alternador genera energía cuando el conductor deja de acelerar o frena, y la energía cinética no utilizada se transforma en energía eléctrica y se almacena en la batería.

La función Auto Start/Stop apaga el motor en los semáforos, atascos y otras paradas breves y reduce así el consumo de combustible. Al pisar el embrague (cambio manual de 6 velocidades) o al soltar el freno (cambio de doble embrague M con Drivelogic de 7 velocidades) el motor vuelve a encenderse automáticamente en unas décimas de segundo.

**Techo de carbono:** como parte de la construcción ligera inteligente, el techo de material plástico reforzado con fibra de carbono de los BMW M4 Coupé y BMW M3 contribuye a reducir el peso del coche y a bajar el centro de gravedad. Esto tiene como resultado una mayor agilidad y dinamismo en curva, al acelerar y al frenar. La estructura de fibra de carbono es visible.

## Bastidor

### Sistemas innovadores para ofrecer más comodidad y placer de conducir

Para los BMW M4 Coupé, BMW M3 y BMW M4 Cabrio no valen las reglas anteriores. Como desarrollo independiente de BMW M GmbH, siguen la filosofía M de combinar las prestaciones elevadas con la adecuación perfecta al uso cotidiano. Son exigencias rigurosas, y para satisfacerlas ha sido necesario diseñar desde cero la sofisticada suspensión M de alto rendimiento.

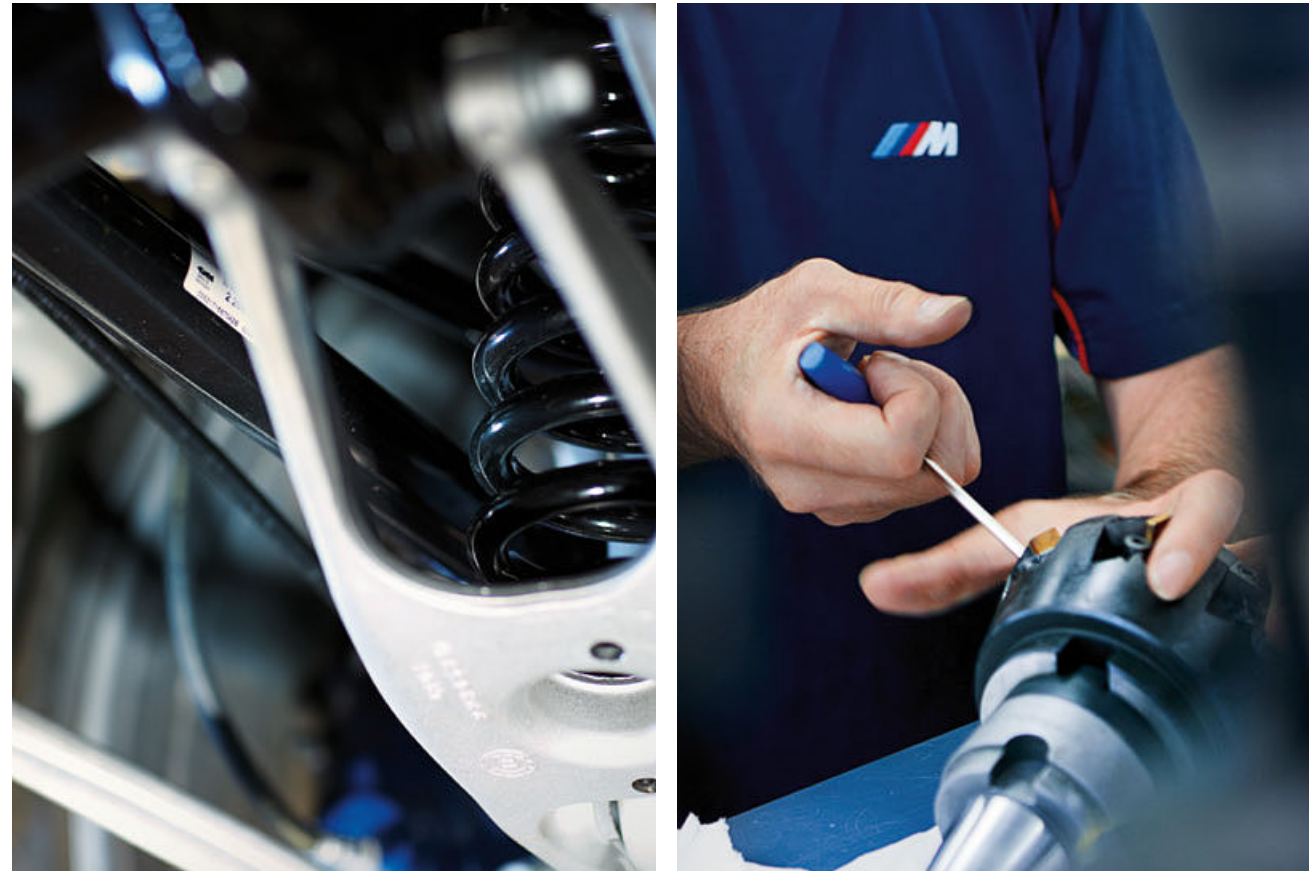

La interconexión inteligente entre los componentes de la suspensión y los sistemas de regulación garantiza el dinamismo y la agilidad y mantiene una precisión y un control máximos. Disfrute de una sensación de conducción auténtica.

El **Diferencial activo M** optimiza la tracción y la estabilidad en los cambios de carril, al acelerar a la salida de una curva o al tomar curvas a gran velocidad, con independencia del estado de la carretera. La optimización de la tracción se logra mediante el deslizamiento limitado, controlado electrónicamente, de unas láminas del diferencial para reducir la diferencia de velocidad de giro entre las ruedas traseras.

El **modo M Dynamic** ofrece una experiencia de conducción auténtica gracias al aprovechamiento máximo del potencial dinámico transversal y longitudinal. En estos casos, se anulan las funciones de regulación del Control Dinámico de Estabilidad (DSC), si bien el conductor sigue contando con apoyo en las situaciones críticas.

Gracias a la regulación electrónica de los amortiguadores, la **suspensión M adaptativa** (opcional) ofrece un contacto con la calzada óptimo y una motricidad superior en todas las situaciones. Los ajustes COMFORT, SPORT y SPORT+ definen la configuración más cómoda o más deportiva de la suspensión.



La función **M Servotronic** adapta la dirección a la velocidad y garantiza la respuesta directa y precisa al volante también a velocidades elevadas. También aumenta la comodidad, pues exige menos fuerza para mover el volante y mejora la maniobrabilidad al aparcar y/o al circular por calles estrechas y sinuosas y por zonas de curvas.

El **innovador cambio de doble embrague M con Drivelogic de 7 velocidades** (opcional) se ha diseñado a la medida de los motores de régimen elevado BMW M. Cambia de marchas con una rapidez extraordinaria y sin pérdida de tracción. El secreto está en la combinación de dos cajas de cambio, cada una con su propio embrague, que transmiten la fuerza motriz a las ruedas traseras sin interrupción de la tracción.

Con los **frenos M de cerámica y carbono** (opcionales), la fuerza de frenado se transmite de forma más directa; los discos son resistentes a la corrosión, más resistentes al calor y mucho más resistentes al desgaste y contribuyen a reducir el peso, lo que tiene un efecto beneficioso para la agilidad, el dinamismo y la aceleración. También reducen las masas giratorias y no suspendidas, lo que mejora la capacidad de aceleración y la respuesta, el dinamismo y la motricidad. Los frenos son visibles desde el exterior y se identifican por las pinzas de color dorado metalizado con el logotipo M.

## BMW ConnectedDrive

### Conectado, siempre que quieras

Nuestro mundo está cada día más interconectado. Para el conductor de un BMW es normal que su coche le permita mantenerse conectado con el exterior y recibir información, comunicarse por teléfono o correo electrónico y estar siempre al día de las últimas noticias mientras viaja. El concepto BMW ConnectedDrive<sup>1</sup> reúne todas las posibilidades de interconexión de los vehículos BMW y sus ocupantes con el mundo exterior, incluidas las incidencias del tráfico.



El equipamiento de servicios **BMW ConnectedDrive\*** (opcional) es la base de los servicios inteligentes BMW ConnectedDrive, que proporcionan al conductor numerosas posibilidades de información, entretenimiento y servicios durante el viaje.

También se incluye BMW Online, que ofrece acceso a información local actualizada, como el tiempo, noticias, búsquedas online de Google™ o funciones de oficina. Además, es posible organizar individualmente servicios y funciones como páginas web, precio del combustible, información sobre aparcamientos, guías de viajes y hoteles en el Menú “Aplicaciones”.

Del mismo modo, se incluye el uso cómodo, seguro e ilimitado de una selección de aplicaciones para smartphone. Además, el equipamiento de servicios BMW ConnectedDrive ofrece mucho más: para convertir cada viaje en un BMW en una experiencia única.

BMW ConnectedDrive, con sus servicios inteligentes y de asistencia, ofrece el equipamiento adecuado. Los **servicios y aplicaciones BMW ConnectedDrive** proporcionan más libertad gracias a la completa interconexión entre conductor, vehículo y mundo exterior. Los **sistemas de asistencia al conductor BMW ConnectedDrive** aseguran una conducción más segura y más cómoda. Los sistemas inteligentes aligeran el trabajo del conductor y minimizan el peligro en la carretera.



El **BMW Head-Up Display<sup>2</sup>** con indicaciones específicas M proyecta la información relevante en el campo visual del conductor. Las indicaciones específicas M se cambian pulsando un botón y presentan la marcha del cambio manual M de 6 velocidades o del cambio de doble embrague M con Drivelogic de 7 velocidades (opcional), el cuentarrevoluciones en forma de banda dinámica y Shift Lights, que ayuda a cambiar en el momento óptimo.



Encuentra los destinos más bonitos para ti. **El servicio de asistente personal** (opcional) conecta al conductor con el centro de llamadas de BMW con solo pulsar un botón. El agente puede localizar un restaurante concreto, el cajero automático más cercano o una farmacia de guardia, y enviar la dirección directamente al navegador del vehículo. Es necesario contar con los servicios BMW ConnectedDrive para utilizar esta función.



La **aplicación BMW M Laptimer<sup>3</sup>** registra con precisión los datos de pilotaje en circuito para después analizarlos y mejorar la conducción. Los datos pueden publicarse en Facebook y Twitter, y también se puede intercambiar por correo electrónico información como la posición del acelerador, el ángulo de la dirección, las fuerzas g o los mejores tiempos por vuelta.

\* Las aplicaciones visualizadas en la imagen superior pueden no estar disponibles en todos los países. Consulte su concesionario más cercano.

<sup>1</sup> Encontrará más información relativa a BMW ConnectedDrive, especialmente sobre la duración del servicio y los costes, en [www.bmw.es](http://www.bmw.es) o en la lista de precios, y podrá solicitarla de lunes a viernes de 9:00 a 20:00 horas en la línea de asistencia telefónica de 900 357 902.

<sup>2</sup> Con gafas de sol polarizadas, las indicaciones se distinguen de forma limitada. El contenido mostrado en el BMW Head-Up Display depende del equipamiento. Información sobre límite de velocidad y prohibición de adelantamiento solo con Speed Limit Info. Es posible que se necesiten otros equipamientos opcionales.

<sup>3</sup> Descárguese la aplicación BMW M Laptimer desde la App Store y disfrute del dinamismo de su BMW M4 Coupé, BMW M3 o BMW M4 Cabrio con una perspectiva totalmente nueva.



# INDIVIDUALIDAD Y VARIEDAD

**EQUIPAMIENTO:** equipamientos destacados y BMW Individual.

**COLORES:** gama de colores exteriores e interiores.

**DATOS TÉCNICOS:** motor, prestaciones, consumo, peso, llantas y diagramas de dimensiones.

**BMW SERVICE:** BMW Service, BMW Financial Services y Experiencia BMW.



# BMW M4 COUPÉ

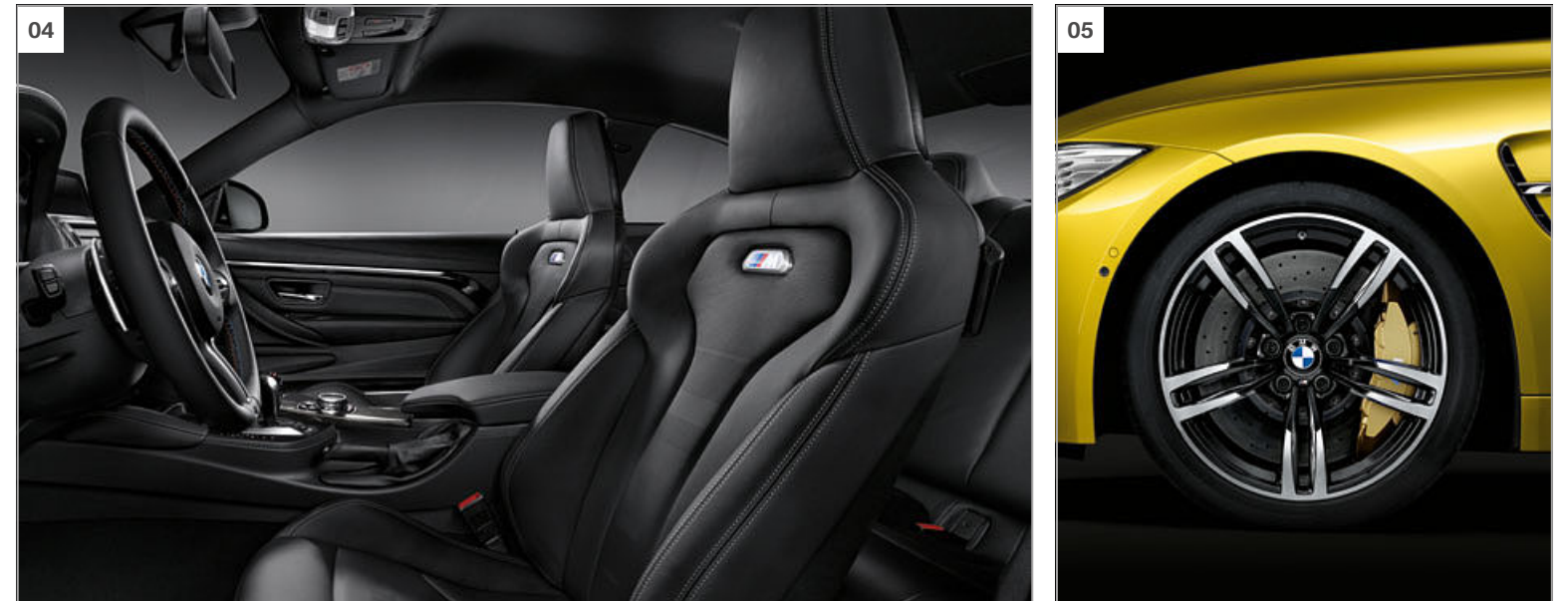

**[ 01 ]** El diseño deportivo del BMW M4 Coupé entusiasma a los sentidos incluso parado. **[ 02 ]** Soberbio diseño interior con instrumentos redondos y diseño específico M, volante M con remates cromados, costuras en color de contraste y molduras interiores en fibra de carbono (opcional).

**[ 03 ]** El diseño del portón trasero, con el spoiler trasero integrado, optimiza la aerodinámica y contribuye también a reducir el peso gracias al uso de fibra de carbono. **[ 04 ]** Los asientos M envolventes tienen un diseño poderoso y una ergonomía perfecta, con reposacabezas integrados y el símbolo M iluminado. Aquí se ilustran en cuero integral Merino de grano fino en Schwarz (opcional). **[ 05 ]** Las llantas de aleación ligera M de 19 pulgadas con radios dobles estilo 437 M (opcional) con neumáticos de distintas medidas, aquí en Schwarz, complementan con su tecnología de forjado la construcción ligera del coche.

# BMW M3



**[ 01 ]** El llamativo diseño insinúa la fuerza que esconde el BMW M3. **[ 02 ]** La orientación al conductor característica de M y los materiales de acabado perfecto caracterizan el interior deportivo. La palanca ergonómica del cambio de doble embrague M de 7 velocidades (opcional) con Drivelogic transmite sensaciones propias de circuito, y el display de control independiente presenta con claridad todas las funciones.



**[ 03 ]** El difusor y el tubo de escape doble característico de M en el faldón trasero y los nuevos faros LED en forma de L transmiten potencia y emoción. **[ 04 ]** La posición baja y los apoyos laterales de los asientos M envolventes, aquí en cuero integral Merino de grano fino en Silverstone (opcional), proporcionan sensaciones deportivas. **[ 05 ]** Las llantas de aleación ligera se han optimizado pensando en la precisión de la dirección, la motricidad y la estabilidad. Llantas de aleación ligera M de 19 pulgadas con radios dobles estilo 437 M (opcional) con neumáticos de distintas medidas, aquí en Ferricgrey.

# BMW M4 CABRIO



**[ 01 ]** Superficies llamativas, contornos precisos y marcado efecto tridimensional que realzan el nuevo diseño de BMW M en el frontal. **[ 02 ]** El puesto de conducción exclusivo y la orientación al conductor típica de M reflejan el concepto ergonómico de los automóviles M. Todos los mandos e indicadores, los detalles y el apoyo para los pies M del conductor están pensados para este. Destacan, como en el mundo de la competición, los mandos intuitivos y los reducidos tiempos de reacción.

**[ 03 ]** Las líneas de los laterales y la zaga deportiva sugieren dinamismo elevado y elegancia única. **[ 04 ]** Una ergonomía perfecta y una sujeción del cuerpo extraordinaria con un estilo de conducción dinámico caracterizan al asiento M. Aquí se ilustra en cuero integral Merino de grano fino en Sakhir Orange (opcional). **[ 05 ]** Las llantas de aleación ligera M ofrecen un diseño deportivo y contribuyen a la reducción de peso. Llantas de aleación ligera M de 18 pulgadas de serie con radios en V estilo 513 M, con neumáticos de distintas medidas.

# BMW Individual

La expresión de la personalidad



Pintura BMW Individual Azuritschwarz metalizada.



## BMW Individual M3. Un icono deportivo que marca también la pauta en estilo

□ La inconfundible presencia de una leyenda: inspirada en los cristales de la azurita, la pintura BMW Individual Azuritschwarz metalizada revela un espectro único de tonos azules bajo la incidencia de la luz y confiere al BMW M3 una gran elegancia.

La máxima calidad en su quinta generación: la delicadeza y la superficie aterciopelada del cuero Merino BMW Individual de grano fino en Amarobraun cautivan por el acabado y por el tacto. Y las molduras interiores de madera noble de plátano Rotbraun oscuro, seleccionada a mano, armonizan acertadamente.



Cuero Merino BMW Individual de grano fino en Muskat, Goldbraun, Opalweiss, Amarobraun y Cohibabraun (de arriba hacia abajo).



Cuero ampliado Merino BMW Individual de grano fino Amarobraun con molduras interiores en madera noble de plátano Rotbraun oscuro y cuadro de instrumentos revestido de cuero.



EXPERIMENTE BMW INDIVIDUAL DE MANERA INTERACTIVA CON LA APLICACIÓN PARA iPad BMW INDIVIDUAL.

□ Equipamiento opcional

# EQUIPAMIENTO DESTACADO

■ Equipamiento de serie □ Equipamiento opcional



**[ 01 ]** El refuerzo de plástico con fibra de carbono incrementa la rigidez de la parte delantera y mejora la precisión de la dirección. **[ 02 ]** Como parte del concepto de construcción ligera inteligente, el techo de carbono baja el centro de gravedad del coche.<sup>1</sup> **[ 03 ]** Techo de cristal eléctrico, corredizo y abatible con solo pulsar un botón. Se suprime el techo de carbono.<sup>2</sup> **[ 04 ]** El retrovisor exterior M de aerodinámica optimizada, con diseño de doble soporte e intermitentes adicionales LED integrados, transmite el carácter deportivo del vehículo. **[ 05 ]** La parrilla M con varillas dobles en Schwarz de brillo intenso y anagrama del modelo realza el diseño dinámico de la parte delantera. **[ 06 ]** Los dos tubos de escape dobles M biselados en cromo de brillo intenso se integran armoniosamente en las formas del faldón trasero.



**[ 07 ]** Faros LED autoadaptables con luces de cruce y carretera, intermitentes LED y BMW Selective Beam (asistente de luz de carretera antideslumbramiento). **[ 08 ]** Las llamativas branquias M subrayan el aspecto deportivo del vehículo y optimizan su aerodinámica con el sistema Air Breather integrado. **[ 09 ]** Llantas de aleación ligera M de 18 pulgadas con radios en V estilo 513 M, con neumáticos de distintas medidas, forjadas. **[ 10 ]** Llantas de aleación ligera M de 19 pulgadas con radios dobles estilo 437 M, con neumáticos de distintas medidas, forjadas, con pulido brillante, Ferricgrey. **[ 11 ]** Llantas de aleación ligera M de 19 pulgadas con radios dobles estilo 437 M, con neumáticos de distintas medidas, forjadas, con pulido brillante, Schwarz. **[ 12 ]** Los frenos M Compound ofrecen, gracias a diferentes materiales, unos valores de deceleración excepcionales, una gran estabilidad y una larga vida útil. **[ 13 ]** Los frenos de cerámica y carbono M ofrecen una potencia de frenado y una estabilidad aún mayores, y contribuyen a la disminución de las masas giratorias.<sup>2</sup>

<sup>1</sup> Techo de carbono y techo de cristal disponibles solo para el BMW M4 Coupé y BMW M3.

<sup>2</sup> Dadas las características de los materiales, pueden producirse ruidos dependiendo de la situación y el uso de los frenos M de cerámica y carbono, especialmente con lluvia, justo antes de detenerse el vehículo.

## EQUIPAMIENTO DESTACADO

■ Equipamiento de serie □ Equipamiento opcional



01 □



02 ■



08 ■



09 ■



10 □



03 □



04 □



05 □

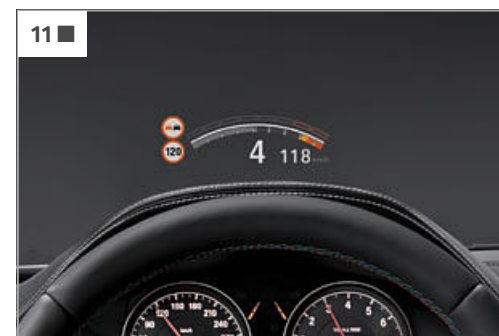

11 ■



12 ■



06 ■



07 ■



13 □

**[ 01 ]** Sistema de sonido envolvente Harman/Kardon, con amplificador digital de 600 vatios, 9 canales, ecualización específica para el vehículo, 16 altavoces, incluido altavoz central.<sup>1</sup>  
**[ 02 ]** Asientos M envolventes con reposacabezas integrados y perfecta sujeción del cuerpo gracias a los apoyos laterales, la anchura de los respaldos regulable y el apoyo lumbar.<sup>2,3</sup>  
**[ 03 ]** El deflector de viento protege al conductor y al acompañante con eficacia de las corrientes de aire. Cuando no se necesita, puede guardarse fácilmente detrás del respaldo de los asientos traseros. **[ 04 ]** Cuadro de instrumentos BMW Individual revestido de cuero (XT1): parte superior con cuero Walknappa en Schwarz y parte inferior con cuero Merino de grano fino en el color de la tapicería. Paneles de las puertas revestidos de cuero.<sup>4</sup> **[ 05 ]** El calentador de cuello proporciona agradable aire caliente en la zona de la cabeza y los hombros y garantiza un viaje especialmente cómodo con la capota abierta. **[ 06 ]** Las características molduras de entrada M, con el anagrama del modelo, hacen que nada más abrir las puertas se empiece a disfrutar de la experiencia que nos espera. **[ 07 ]** Reglaje eléctrico del asiento con función de memoria para lograr el ajuste individual perfecto en altura e inclinación del respaldo, así como posición respaldo y del asiento.

**[ 08 ]** Volante de cuero M con diseño de radios dobles con emblema M, botones M Drive, remates cromados y costuras en color de contraste **[ 09 ]** M Drive permite la configuración individual de los ajustes del vehículo (dependiendo del equipamiento) mediante la adaptación de las características del motor, los amortiguadores, la dirección y el cambio. **[ 10 ]** Cambio de doble embrague M de 7 velocidades con Drivelogic: cambio automático optimizado para la tracción, Launch Control, Low Speed Assistance, función Auto Start/Stop. **[ 11 ]** El BMW Head-Up Display proyecta la información importante directamente en el campo visual. En el modo M, también el indicador de marcha, el régimen y el momento óptimo de cambio de marcha.<sup>5</sup> **[ 12 ]** Sistema de navegación Professional con función de división de pantalla y Radio BMW Professional con reproductor de DVD.<sup>6</sup> **[ 13 ]** Las funciones de telefonía de confort con conexión ampliada para smartphones permiten conectar teléfonos móviles mediante Bluetooth al vehículo y al sistema de manos libres.<sup>7</sup>

<sup>1</sup> En el BMW M4 Cabrio, el sistema de sonido envolvente Harman/Kardon dispone de 12 altavoces con 515 vatios de potencia, incluido un altavoz central.

<sup>2</sup> La ilustración 02 muestra los asientos M con cuero integral de grano fino en Silverstone.

<sup>3</sup> Asientos M envolventes y cinturones de seguridad con franjas M disponibles solo para el BMW M4 Coupé y el BMW M3.

<sup>4</sup> Cuadro de instrumentos BMW Individual revestido de cuero solo en combinación con el cuero Merino BMW Individual de grano fino.

<sup>5</sup> Con gafas de sol polarizadas, las indicaciones del BMW Head-Up Display se distinguen de forma limitada. El contenido mostrado en este depende del equipamiento.

<sup>6</sup> En el marco de BMW ConnectedDrive, en una serie de países europeos, el sistema actualiza automáticamente los mapas con licencia gratuita durante tres años un máximo de cuatro veces al año.

<sup>7</sup> Encontrará más información sobre la compatibilidad con Bluetooth de smartphones y otros terminales móviles en [www.bmw.es](http://www.bmw.es).

# GAMA DE COLORES EXTERIORES

■ Equipamiento de serie □ Equipamiento opcional



■ **Sólido** 300 Alpinweiss □ **Metalizado** A96 Mineralweiss □ **Metalizado** A29 Silverstone □ **Metalizado** B39 Mineralgrau

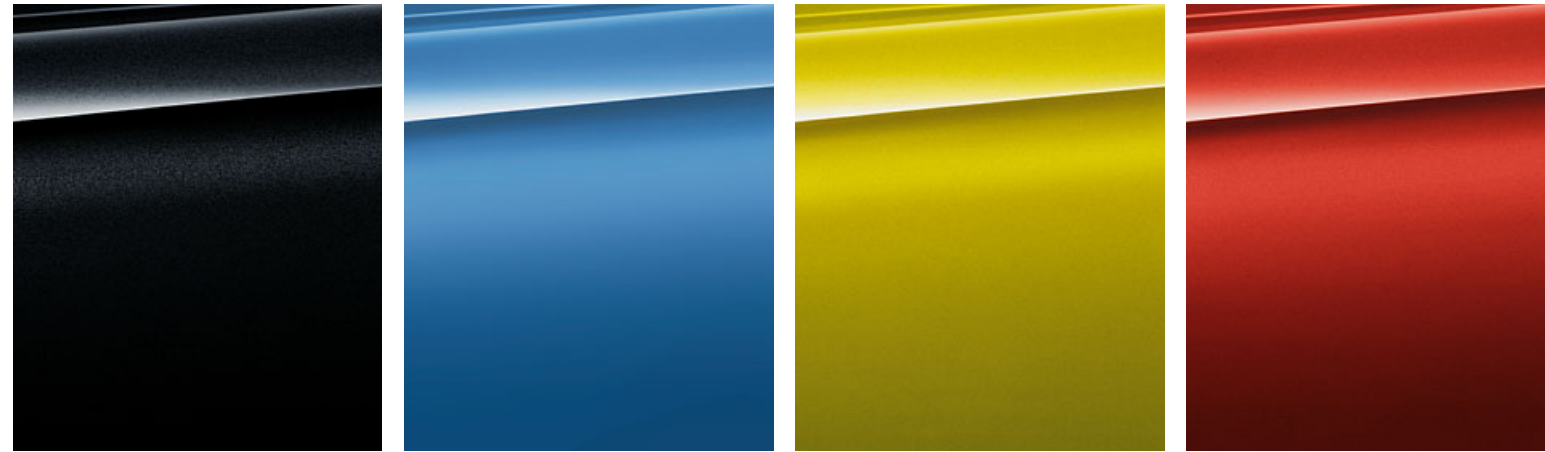

□ **Metalizado** 475 Black Sapphire □ **Metalizado** B68 Yas Marina Blau □ **Metalizado** B67 Austin Gelb □ **Metalizado** B50 Sakhir Orange

## BMW INDIVIDUAL

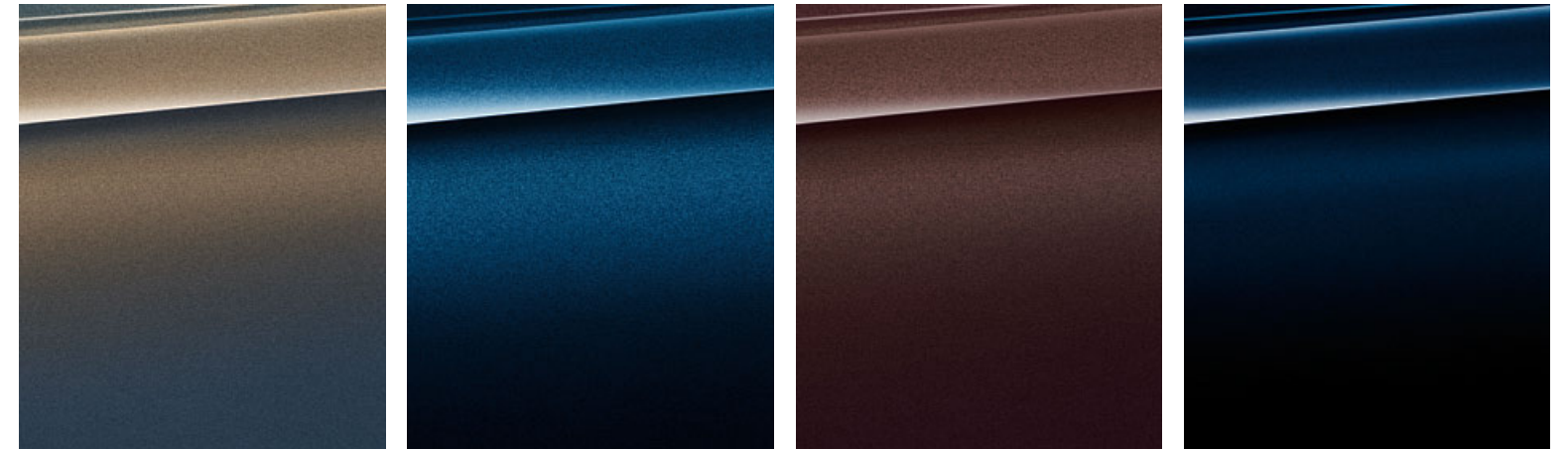

□ **BMW Individual** X08 Champagner Quarz metalizado □ **BMW Individual** X10 Tansanitblau metalizado □ **BMW Individual** X12 Rauchtropas metalizado □ **BMW Individual** S34 Azuritschwarz metalizado

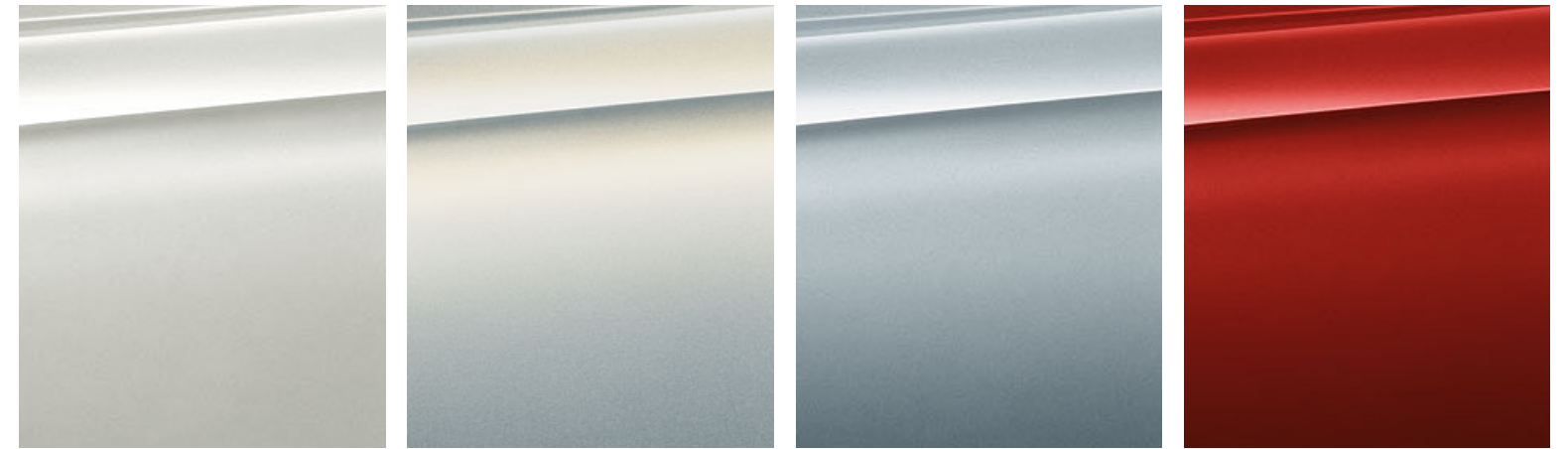

□ **BMW Individual** 490 Frozen Brilliant White metalizado<sup>1</sup> □ **BMW Individual** X04 Mondstein metalizado □ **BMW Individual** 490 Frozen Silver metalizado<sup>1</sup> □ **BMW Individual** 490 Frozen Red metalizado<sup>1</sup>

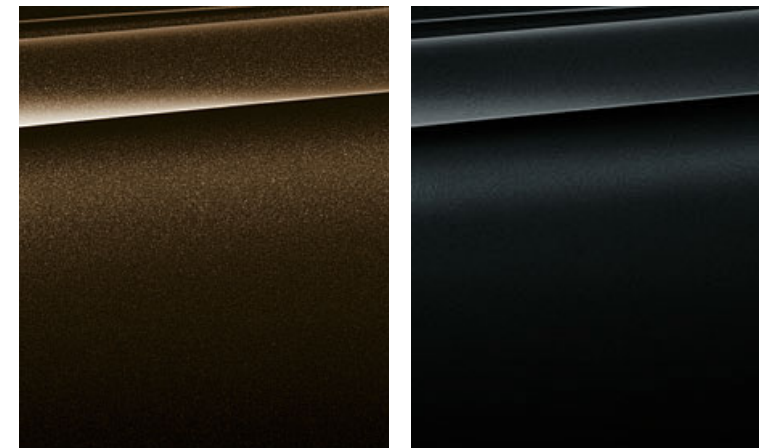

□ **BMW Individual** 490 Pyritbraun metalizado □ **BMW Individual** 490 Frozen Black metalizado<sup>1</sup>

**[ Cartas de colores ]** Los colores aquí reproducidos pueden transmitirle una primera impresión de los colores y materiales disponibles para su BMW. La experiencia indica que las tintas de imprenta no siempre pueden reproducir exactamente las tonalidades de las pinturas, tapicerías y molduras interiores. Le recomendamos que consulte la elección de colores a su Concesionario BMW o a su representante. Además, allí le podrán enseñar muestras y ayudarle si tiene algún deseo especial.

**[ Configurador BMW ]** Cree con el configurador un BMW totalmente personalizado. Ponemos a su disposición todos los motores, colores y equipamientos actualmente en oferta para que pueda elegir. Más información en [www.bmw.es/configurador](http://www.bmw.es/configurador)

<sup>1</sup> Para los BMW M4 Coupé y BMW M3 Limousine, disponible solo en combinación con el techo de carbono.

# GAMA DE COLORES INTERIORES

■ Equipamiento de serie □ Equipamiento opcional

## COLORES DE LA TAPICERÍA

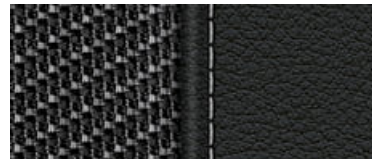

■ **Combinación tela/cuero con estructura de carbono** CSAT Anthrazit<sup>1</sup>

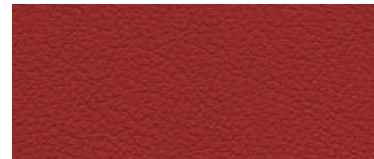

□ **Cuero integral Merino de grano fino** X3DA Sakhir Orange



□ **Cuero ampliado Merino de grano fino** LKA9 Silverstone<sup>4</sup>

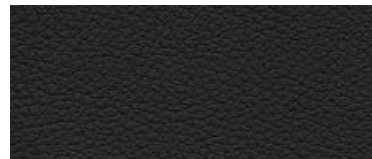

□ **Cuero integral Merino** X3SW Schwarz

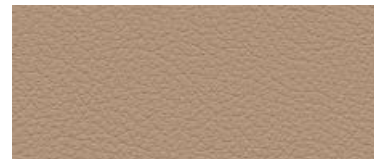

□ **Cuero integral Merino de grano fino** X3JR Sonoma Beige

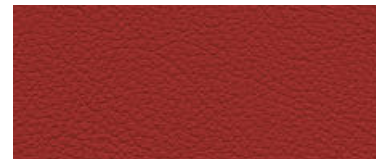

□ **Cuero ampliado Merino de grano fino** LKDA Sakhir Orange<sup>4</sup>



□ **Cuero integral Merino de grano fino** X3A9 Silverstone

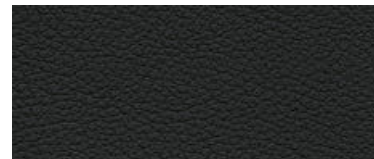

□ **Cuero ampliado Merino de grano fino** LKSW Schwarz<sup>2</sup>

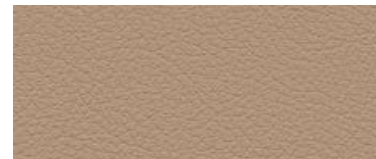

□ **Cuero ampliado Merino de grano fino** LKJR Sonoma Beige<sup>2</sup>

## MOLDURAS INTERIORES

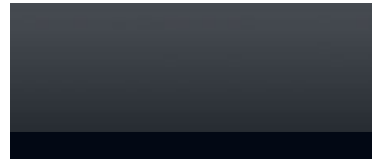

■ **4WH Blue Shadow**, molduras decorativas Schwarz de brillo intenso

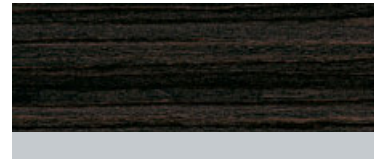

□ **4FU Madera noble Finition Anthrazit**, molduras decorativas Perlglanz cromado

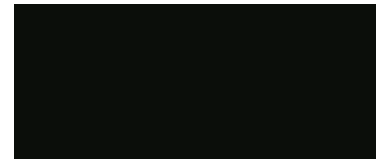

■ Schwarz



□ **4WK aluminio Blade**, molduras decorativas en cromado negro



□ **4WL Carbon Fibre**, molduras decorativas en cromado negro

## COLORES INTERIORES

## BMW INDIVIDUAL



## COLORES DE LA TAPICERÍA



□ **Cuero Merino BMW Individual de grano fino** ZAOW Opalweiss<sup>3</sup>



□ **Cuero Merino BMW Individual de grano fino** ZAML Muskat<sup>3</sup>

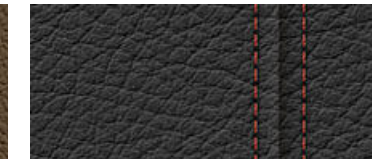

□ **Pespunte de contraste BMW Individual** Z1XX Cuero Merino integral de grano fino Schwarz con costura en Sakhir Orange<sup>4</sup>



□ **Cuero Merino BMW Individual de grano fino** ZAP5 Amarobraun<sup>3</sup>

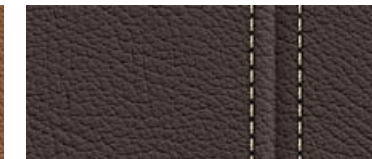

□ **Cuero Merino BMW Individual de grano fino** ZAWT Cohibraun<sup>3</sup>

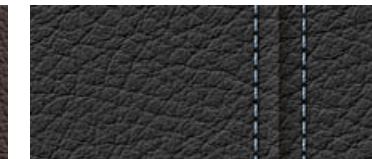

□ **Pespunte de contraste BMW Individual** Z1XX Cuero Merino integral de grano fino Schwarz con costura en Blau<sup>4</sup>



□ **Cuero Merino BMW Individual de grano fino** ZAG8 Goldbraun<sup>3</sup>

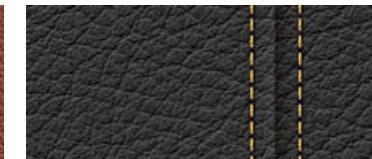

□ **Pespunte de contraste BMW Individual** Z1XX Cuero Merino integral de grano fino Schwarz con costura en Gelb<sup>4</sup>

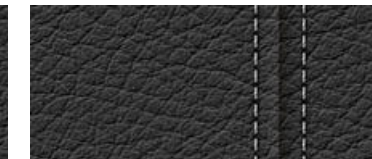

□ **Pespunte de contraste BMW Individual** Z1XX Cuero Merino integral de grano fino Schwarz con costura en Silverstone<sup>4</sup>

## BMW INDIVIDUAL



## MOLDURAS INTERIORES



□ **Molduras interiores BMW Individual** XE7 Pianolack Schwarz, molduras decorativas Perlglanz cromado



□ **Molduras interiores BMW Individual** XEX Madera noble de fresno vetado Weiss, molduras decorativas Perlglanz cromado

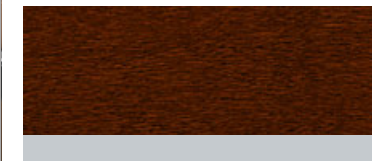

□ **Molduras interiores BMW Individual** XE5 Madera noble de plátano Rotbraun oscuro, molduras decorativas Perlglanz cromado

## COLORES INTERIORES

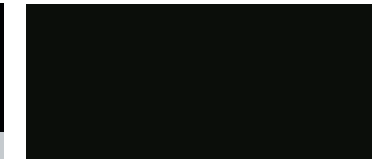

□ Schwarz

<sup>1</sup> Disponible únicamente para el BMW M3 y BMW M4 Coupé.

<sup>2</sup> De serie en el BMW M4 Cabrio.

<sup>3</sup> El cuero ampliado Merino BMW Individual de grano fino comprende asientos delanteros y traseros, incluidos los reposacabezas, las inserciones en el revestimiento de las puertas, los reposabrazos de las puertas y el reposabrazos central. El pespunte de contraste comprende los asientos delanteros y traseros y los reposacabezas.

<sup>4</sup> El pespunte de contraste comprende los asientos delanteros y traseros y los reposacabezas.

		<b>BMW M4 Coupé</b>	<b>BMW M3</b>	<b>BMW M4 Cabrio</b>
--	--	---------------------	---------------	----------------------

<b>Peso</b>				
Peso en vacío CE <sup>1,2</sup>	kg	1590 [1615]	1610 [1635]	1840 [1865]
Peso máximo admisible	kg	2040	2100	2250
Carga útil	kg	525 [500]	580 [540]	500 [460]
Peso admisible del remolque sin freno	kg	-	-	-
Peso admisible del remolque con freno y en pendiente máx. del 12% / en pendiente máx. del 8%	kg	-/-	-/-	-/-

<b>Motor<sup>4,5</sup></b>				
Cilindros/válvulas		6/4	6/4	6/4
Cilindrada	cm <sup>3</sup>	2979	2979	2979
Potencia nominal/Régimen nominal	CV/rpm	431/5500-7300	431/5500-7300	431/5500-7300
Potencia nominal/Régimen nominal	CV/rpm	450/7000	450/7000	450/7000
Par máximo/régimen	Nm/rpm	550/1850-5500	550/1850-5500	550/1850-5500
Par máximo/régimen con paquete de competición M	Nm/rpm	550/1850-5500	550/1850-5500	550/1850-500

<b>Transmisión</b>				
Tipo de tracción		Tracción trasera	Tracción trasera	Tracción trasera
Cambio de serie		Manual de 6 velocidades	Manual de 6 velocidades	Manual de 6 velocidades

<b>Prestaciones</b>				
Velocidad máxima	km/h	250 <sup>6</sup>	250 <sup>6</sup>	250 <sup>6</sup>
Aceleración 0-100 km/h	s	4,3 [4,1]	4,3 [4,1]	4,6 [4,4]
Aceleración 0-100 km/h	s	4,2 [4,0]	4,2 [4,0]	4,5 [4,3]

<b>Consumo<sup>3,4</sup></b>				
Urbano	l/100 km	12,0 [11,1]	12,0 [11,1]	12,4 [11,5]
Interurbano	l/100 km	6,9 [6,7]	6,9 [6,7]	7,2 [7,1]
Promedio	l/100 km	8,8 [8,3]	8,8 [8,3]	9,1 [8,7]
Emisiones de CO <sub>2</sub> promedio	g/km	204 [194]	204 [194]	213 [203]
Categoría de eficiencia		C [C]	C [C]	D [C]
Capacidad del depósito, aprox.	l	60	60	60

<b>Llantas/Neumáticos</b>				
Tamaño del neumático		255/40 ZR 18/275/40 ZR 18	255/40 ZR 18/275/40 ZR 18	255/40 ZR 18/275/40 ZR 18
Tamaño de la llanta		9 J x 18/10 J x 18	9 J x 18/10 J x 18	9 J x 18/10 J x 18
Material		Aleación ligera	Aleación ligera	Aleación ligera

Los valores entre [ ] corresponden a los vehículos con transmisión de doble embrague M con Drivelogic.

<sup>1</sup> Se ha tenido en cuenta el equipamiento específico de este mercado.

<sup>2</sup> Peso con el depósito lleno en un 90%, un conductor de 68 kg y 7 kg de equipaje. El peso en vacío corresponde a vehículos con equipamiento de serie. El equipamiento opcional aumenta este valor.

<sup>3</sup> Preinstalación para baca solo en combinación con el techo de cristal (opcional).

<sup>4</sup> El motor de gasolina está diseñado para combustible de 98 octanos. El combustible de 95 octanos puede provocar una ligera pérdida de potencia.

<sup>5</sup> El motor de gasolina de 6 cilindros en línea cumple la norma UE6. El consumo se basa en el ciclo ECE: aproximadamente un tercio de la distancia recorrida en zona urbana y dos tercios en carretera. Además del consumo, se miden las emisiones CO<sub>2</sub>. Los equipamientos opcionales pueden aumentar estos valores.

Más información sobre consumo, emisiones de CO<sub>2</sub> y categorías de eficiencia en la lista de precios.

<sup>6</sup> Limitada electrónicamente.

Todos los equipos opcionales descritos en este catálogo se ofrecen montados de fábrica. Si tiene otros deseos, su Concesionario BMW dispone de un amplio catálogo de accesorios. Y si sus necesidades son aún más especiales, le recomendamos el equipamiento BMW Individual, capaz de satisfacer casi todas sus apatencias. Encontrará una oferta que se adapta con exactitud a sus gustos más experimentados. Pregunte en su Concesionario BMW. Estarán encantados de atenderle.

### BMW M4 Coupé

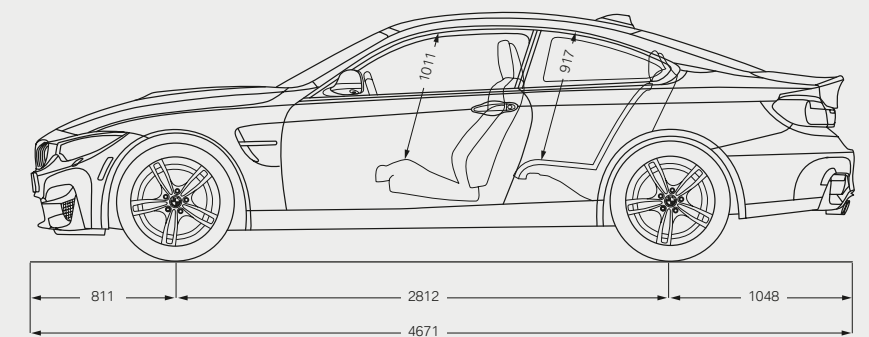
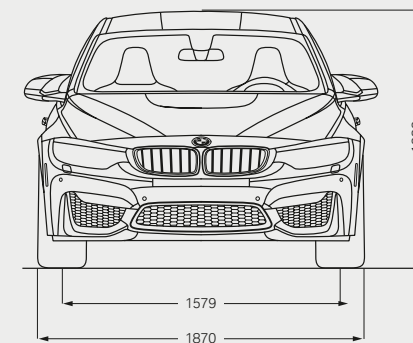

### BMW M3

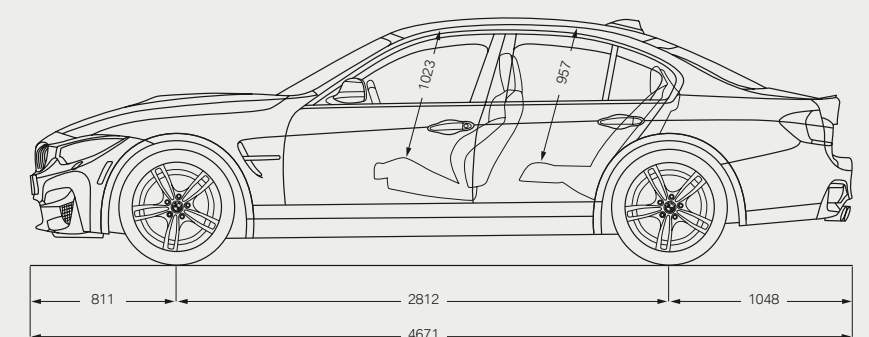
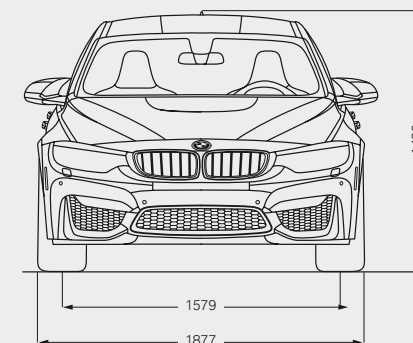

### BMW M4 Cabrio

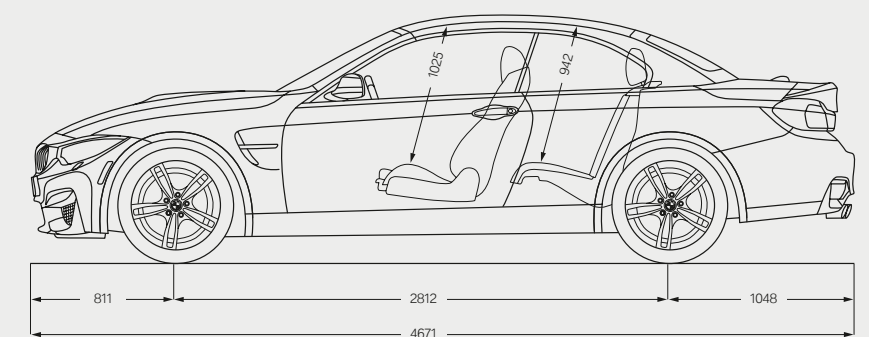
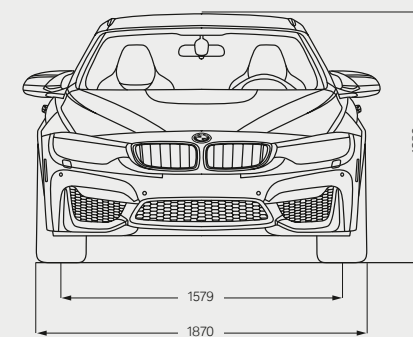

Todas las dimensiones de los dibujos técnicos se dan en milímetros.

# TODOS LOS SERVICIOS BMW A SU DISPOSICIÓN:

Al comprar un BMW, adquiere la calidad y la asistencia de un servicio perfecto. La **función Condition Based Service (CBS)** comprueba constantemente el estado de las piezas sujetas a desgaste y los líquidos más importantes y, si fuese necesario, muestra el aviso correspondiente en el display. De este modo, solo tendrá que acudir a su Taller Oficial BMW cuando sea realmente necesario.

Allí, nuestros especialistas cualificados de **BMW Service** se ocuparán de su vehículo con las **más modernas tecnologías** y utilizarán exclusivamente **Recambios Originales BMW**. Estamos a su disposición en más de 3.300 Talleres Oficiales BMW repartidos por más de 150 países de todo el mundo: para prolongar al máximo el placer de conducir.

## BMW SERVICE



**Paquetes BMW Service.** Individualidad y relajación. Soluciones de servicio estudiadas y personalizadas en exclusiva para usted y su vehículo: con los paquetes BMW Service disfrutará siempre de su BMW con absoluta relajación y sin preocupaciones gracias a los costes únicos y calculables. Ya se trate de un vehículo nuevo o antiguo, los paquetes BMW Service ofrecen la oferta adecuada para cada fase de la vida del vehículo. Siempre con la máxima exclusividad, profesionalidad y conservación de valor. Siempre con precios justos y transparentes. Y siempre a la medida de usted y de su BMW. Descubra las ventajas de un servicio individual: [www.bmw.es](http://www.bmw.es)



**Asistencia en caso de avería y accidente BMW.** Este servicio está en todo momento a su disposición. Tras su llamada nos ocupamos de todos los trámites necesarios en caso de avería o accidente. Técnicos cualificados se harán cargo de todo para restablecer la operatividad de su vehículo, ya sea por teléfono o en carretera. Disponemos de un amplio programa de movilidad específico para cada país que le proporciona asistencia en caso de avería y seguros que le protegen si se produce un accidente o robo. Si se ve involucrado en una colisión, llame a nuestra línea de asistencia en accidente BMW. Nos encargamos de la llamada de emergencia, el servicio de grúa, el vehículo de sustitución, el parte al seguro y mucho más. Encontrará más información en [www.bmw.es](http://www.bmw.es)



**BMW TeleServices.** Gracias al sistema Condition Based Service, se indica automáticamente la próxima cita con el Taller en el display. Siempre que esté de acuerdo, los datos más importantes del vehículo, necesarios para el servicio, se transmitirán de forma totalmente automática a BMW. Su Taller Oficial BMW accederá a los datos y se pondrá en contacto con usted de forma gratuita para concertar la cita, si fuera necesario. Para utilizar BMW Teleservices, es imprescindible contar con el servicio de llamada de emergencia inteligente o los servicios BMW ConnectedDrive (ambos opcionales). Si es necesario, en cualquier momento puede desactivar el servicio y cambiar su Taller Oficial BMW directamente en el menú iDrive o en el portal BMW ConnectedDrive. Encontrará más información en [www.bmw.es](http://www.bmw.es)

## BMW FINANCIAL SERVICES



**BMW Financial Services** le ofrece una gama de soluciones a medida en materia de **Financiación, Leasing y Seguros**, que adaptamos individualmente a sus necesidades y a su presupuesto. Le ofrecemos mucho más que solo unas condiciones atractivas. Por ejemplo, si lo que busca es flexibilidad, el programa **BMW Select** sería el adecuado, pues podrá disfrutar de su BMW con cuotas competitivas en plazos de 1 a 4 años, convirtiéndose en su propietario desde el primer momento. Además, le garantizamos un Valor Futuro de recompra y al final del contrato usted decide: si desea cambiar de modelo, devolverlo o bien, quedarse con su BMW. En BMW Financial Services trabajamos para poner a su alcance el mejor producto. Usted elige su BMW y nosotros le ayudamos a decidir cuál es la solución financiera que más se adapta a sus necesidades. Infórmese en [www.bmwfs.es](http://www.bmwfs.es) o en su Concesionario BMW.

## LA EXPERIENCIA BMW



**BMW TV.** Descubra la marca BMW en todas sus facetas en [www.bmw.es](http://www.bmw.es). En reportajes, artículos e informes le contamos noticias de los ámbitos del automóvil, la innovación, el deporte y el estilo de vida.



**BMW Driving Experience.** Cuanto mejor controle su BMW, mayor será el placer de conducir. Aproveche nuestras ofertas, descubra lo que significa desafiar los límites de lo físicamente posible sobre diferentes terrenos y conozca a qué hay que prestar atención en una situación extrema para dominar el vehículo. Más información en [www.bmw.es](http://www.bmw.es)



**Eventos BMW.** Encontrará toda la oferta de eventos BMW y la posibilidad de reservar plazas en [www.bmw.es](http://www.bmw.es)



**Configurador de vehículos BMW.** Desde el motor hasta el equipamiento pasando por el color: en [www.bmw.es](http://www.bmw.es) puede crear el vehículo de sus sueños.

# CREAR EL FUTURO DE FORMA RESPONSABLE

BMW Group fue reconocido de nuevo en 2015 en el "Dow Jones Sustainability Index World/Europe" como el fabricante de automóviles más sostenible del mundo. El desarrollo de conceptos de vehículos eficientes y de procesos de producción respetuosos con el medio ambiente y el reciclado forman parte de nuestra filosofía. Gracias a BMW EfficientDynamics y los vehículos eléctricos, se ha reducido el nivel de emisiones de CO<sub>2</sub> de nuestra nueva flota europea de vehículos en más de un 35% desde 1995 hasta hoy. Además, redujimos en un 34% el consumo de recursos, como agua y energía, en la fabricación entre 2006 y 2014, y nuestra meta es un 45% para 2020. Respecto a los objetivos asociados a otros recursos (VOC, aguas residuales y residuos), alcanzamos ya el 45% en 2014: un porcentaje que mejoraremos continuamente. Desde 2007 fabricamos sin vertidos de aguas residuales en nuestra planta de motores de Steyr. Naturalmente, todos nuestros vehículos pueden reciclarse o reutilizarse sin problemas cuando finaliza su vida útil. Diríjase a su Concesionario BMW cuando quiera deshacerse de su BMW antiguo. Encontrará más información en nuestra página web.

[www.bmw.es](http://www.bmw.es)

BMW M



¿Te gusta conducir?



Los datos y características referidos a modelos, equipamientos, accesorios, gamas de colores, paquetes y posibilidades de configuración de los vehículos BMW que aparecen reflejados en el documento son los existentes y en vigor en el momento de su impresión en mayo de 2016. En consecuencia esos datos y características pueden haber sufrido modificaciones posteriores o no estar ya en vigor. Por ello, a la hora de configurar su vehículo, deberá confirmar con su Concesionario BMW los datos y características vigentes en cada momento. En todo caso las características que se contengan en el documento de oferta comercial que en última instancia le proporcione su Concesionario BMW sobre su vehículo prevalecerán sobre las contenidas en este documento.

© BMW AG, Múnich/Alemania. Solo se permite la reproducción, incluso de forma resumida, con autorización escrita de BMW AG, Múnich.

4 11 999 075 55 1 2016 BB. Printed in Germany 2016.

