



THE i3  
THE i3s

ATA

# BMW i3 Y BMW i3s



## INNOVACIÓN Y TECNOLOGÍA



18 Motor y dinamismo



22 Eficiencia y autonomía



24 Asistencia al conductor y seguridad



25 Conectividad e info-entretenimiento



26 Comodidad de carga y servicios de movilidad



30 Materiales y acabado

## INDIVIDUALIDAD Y DIVERSIDAD



32 Equipamiento exterior



34 Equipamiento interior

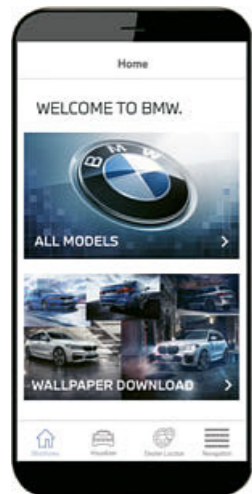

### TU NUEVA APLICACIÓN DE CATÁLOGOS BMW

Descarga ahora la aplicación de Catálogos BMW en tu App Store y descubre el placer de conducir.



38 Más equipamientos



40 Born Electric



42 Servicios y datos técnicos



SIENTE LA  
ENERGÍA

## ¿CUÁNTA ADRENALINA ESCONDE LA ELECTRICIDAD?

El máximo potencial al instante: el sistema de propulsión eléctrica BMW eDrive permite disponer del máximo par desde el primer momento. Basta con pisar el acelerador para pasar de 0 a 100 km/h en 7,3 (BMW i3s: 6,9) segundos sin cambiar de marcha ni interrumpir la tracción. El BMW i3 y el BMW i3s no solo dominan las carreteras de forma especialmente sostenible, sino con un extraordinario dinamismo y agilidad. El acelerador funciona también como freno: al retirar el pie, se recupera energía cinética y se frena el vehículo. El sistema "One-Pedal-Feeling" es una innovación con la que se experimenta aún más directamente del dinamismo de conducción.



## MI RELOJ, MI MÓVIL, MI CASA: TODO ES INTELIGENTE. ¿ES INTELIGENTE EL BMW i3?

Tan listo como tú: el BMW i3 y el BMW i3s están pensados para facilitar la vida diaria gracias a la conexión inteligente. Por ejemplo, es posible consultar la autonomía fuera del vehículo en un smartwatch. Mientras el vehículo aún se está cargando, se puede realizar el preacondicionamiento a través del smartphone y establecer la temperatura deseada en el interior, sin sobrecargar la batería. Una vez en marcha, el sistema de navegación BMW i<sup>1</sup> reconoce la autonomía actual, la ruta más eficiente y, por supuesto, los puntos de carga libres en el camino. ¿Todo preparado para llegar a casa? Ningún problema, con BMW ConnectedDrive\* podrás controlar tu sistema Smart Home desde el BMW i3 o el BMW i3s.

<sup>1</sup> El equipamiento es opcional.

\* La disponibilidad de algunos equipamientos y funciones dependen de las variantes de motores u otros equipamientos opcionales. La disponibilidad de la producción y del mercado puede variar. Encontrarás más información sobre los plazos y los equipamientos de serie y opcionales en [www.bmw.es](http://www.bmw.es), la lista de precios o tu Concesionario BMW.







## ¿CÓMO SE COMBINAN DEPORTIVIDAD Y SOSTENIBILIDAD?

Perfecto. Con el sistema de propulsión totalmente eléctrico BMW eDrive, no solo se paran ante el semáforo vehículos más potentes sino que no generan emisiones. El interior ofrece una comodidad especial con sus materiales exclusivos, procedentes de materias primas recicladas y renovables. Esto contribuye al respeto del medio ambiente y a destacar el carácter único del vehículo en cada fibra. Además, el desarrollo y la producción siguen principios sostenibles: por ejemplo, en la fabricación se utiliza energía de fuentes renovables. La sostenibilidad y el progreso avanzan por igual en el BMW i3 y el BMW i3s.



## YO TENGO MI PROPIO CARÁCTER, ¿EL BMW i3 TAMBIÉN?

El diseño del BMW i3 y del BMW i3s destaca entre los demás. No solo hace gala de individualidad, sino que demuestra de manera impresionante cómo puede interpretarse deportivamente el progreso. Las líneas dinámicas y el envolvente Black Belt proporcionan rapidez incluso con el vehículo parado. El habitáculo de carbono sin pilar central y con puertas que se abren en sentidos opuestos demuestra el carácter innovador y ofrece una sensación única de amplitud. El BMW i3s muestra su personalidad deportiva de manera aún más clara: los elementos que subrayan su anchura, como los faldones delantero y trasero, garantizan una presencia decidida y deportiva en la calle. Además, es posible elegir entre cuatro diseños para el interior y crear una atmósfera de bienestar personalizada.





Temp: +24.7°C  
0 READY  
078.0 km  
ECO PRO+  
182 km

87.5 MHz 12:37  
MediaRadio  
87.5 MHz  
Communications  
Navigation  
ConnectDrive  
MySetting  
44 km  
308 km  
Notifications  
0  
No notifications

PREMIER  
1 2 3 4 5 6 7 8  
AUTO MAX AC  
ECO PRO+  
22.0

## ¿SE PUEDE IR UN PASO POR DELANTE TAMBIÉN A LA HORA DE CARGAR EL VEHÍCULO?

Aún más si se quiere: el vehículo incluye un cable de carga estándar, con el que es posible recargar el BMW i3 y el BMW i3s en cualquier enchufe doméstico corriente. Para hacerlo con más rapidez y comodidad, el sistema BMW Wallbox Essential<sup>1</sup> es la elección perfecta. El servicio de instalación BMW te asesorará y realizará todo el trabajo de montaje de una forma que sea cómoda para ti. BMW Wallbox Plus<sup>1</sup> puede integrarse en la red doméstica a través de WiFi, lo que permite controlar el sistema con la aplicación BMW i y gestionarlo mediante la tarjeta de acceso.

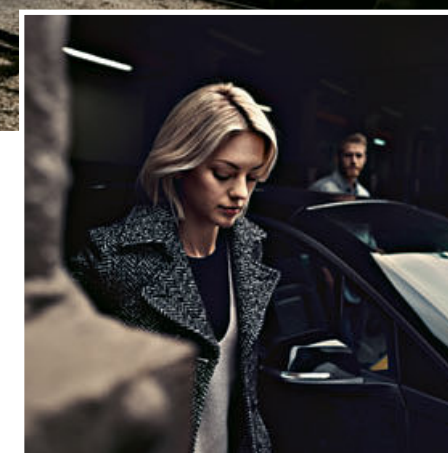
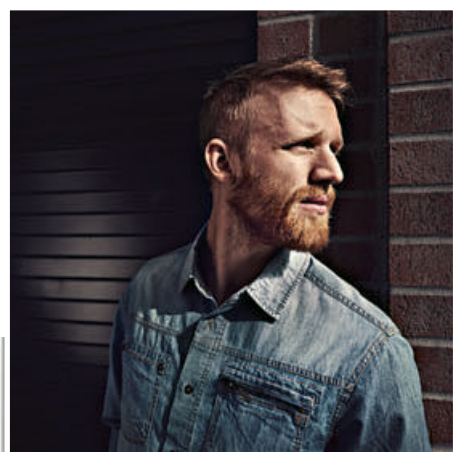

## IR AL TRABAJO. VISITAR A AMIGOS. HACER DEPORTE. Y DE VUELTA. ¿ES EL BMW i3 TAN FLEXIBLE COMO MI VIDA DIARIA?

El BMW i3 y el BMW i3s permiten llegar fácilmente a cualquier destino. Puesto que la mayoría de las personas no suelen conducir más de 50 km en ciudad, el equipamiento del BMW i3 y del BMW i3s es óptimo y el desplazamiento diario al trabajo se realiza sin problemas. Si se desea visitar a amigos en el campo de repente, se cuenta con una autonomía para la vida diaria de hasta 260 km<sup>2</sup> que resulta más que suficiente. Incluso es posible ir al mar o a la montaña para hacer deporte.

Más información sobre autonomía, consumo, emisiones de CO<sub>2</sub> y categoría de eficiencia en los datos técnicos y en la lista de precios.

<sup>1</sup> Equipamiento disponible opcionalmente como Accesorio Original BMW.

<sup>2</sup> La autonomía en el uso diario depende de varios factores, entre ellos: estilo de conducción, estado de la carretera, temperatura exterior, calefacción/climatización y preacondicionamiento.







## DINAMISMO ELECTRIZANTE CARGADO DE EMOCIÓN

En los BMW i3 y BMW i3s todo está orientado a un dinamismo y a una agilidad electrizantes. Esto comienza con la arquitectura LifeDrive del vehículo, que está específicamente diseñada para satisfacer las necesidades de la movilidad eléctrica, continúa con la innovadora tecnología de tracción BMW eDrive y no se detiene en la dirección precisa y manejable. El resultado es una experiencia única que hace que el dinamismo de la conducción eléctrica del BMW i3 y del BMW i3s resulte directamente perceptible y fascinante.

### PROPULSIÓN PARA UN DINAMISMO EFICIENTE: BMW eDRIVE

El concepto de propulsión eléctrica **BMW eDrive** ha sido desarrollado por BMW. Con una potencia máxima de 125kW (170 CV), un par máximo de 250Nm en el BMW i3, y de 135kW (184 CV), 270Nm en el BMW i3s, ambos modelos ofrecen un dinamismo incomparable. ¿Qué significa esto en la práctica? El par máximo está disponible de inmediato desde el principio. Los BMW i3 y BMW i3s entregan la máxima potencia sin demora en carretera. Además, la transmisión de una sola etapa hace innecesarios los cambios de marcha. Disfrutarás al máximo del nuevo placer de conducir, ya que el BMW i3 y el BMW i3s te permitirán desplazarte prácticamente en silencio y sin olores.<sup>1</sup>

### MÁXIMA EFICIENCIA Y DINAMISMO: LOS MODOS DE CONDUCCIÓN

En el BMW i3 y el BMW i3s podrás aumentar la autonomía, que en el modo estándar COMFORT llega hasta los 260km<sup>2</sup> en el uso diario. Si se seleccionan, con el sistema Driving Experience Control, los modos de **conducción ECO PRO y ECO PRO+**, que ofrecen una especial eficiencia, se amplía aún más el radio de acción.

### 135 kW (184 CV)

despliegan en el BMW i3s<sup>3</sup>, con un peso en vacío CE de solo 1.365kg<sup>4</sup>, un dinamismo extraordinario.

### “¿QUÉ VENTAJAS TIENE UN MOTOR ELÉCTRICO?”

### 6,9s

transcurren hasta que el BMW i3 acelera de 0 a 100 km/h.<sup>5</sup>

### 15,2–16,3 kWh/100 km

Consumo eléctrico<sup>6</sup> (equivale aprox. en el BMW i3s a 3,77–3,93 euros cada 100 km).

### SUSPENSIÓN DEPORTIVA BMW i3s

La **suspensión deportiva** aumenta el dinamismo y la agilidad del vehículo. El equipamiento incluye una amortiguación más firme y un estabilizador en el eje delantero. La suspensión deportiva está rebajada diez milímetros.

### DIRECCIÓN DEPORTIVA DEL BMW i3s

La **dirección deportiva** del BMW i3s, con par de dirección adaptado, transmite una sensación deportiva y firme. La conducción del vehículo es aún más precisa y ofrece un mayor placer de conducir especialmente en los trayectos con curvas y en la ciudad.

<sup>1</sup> Más información sobre autonomía, consumo de combustible, emisiones de CO<sub>2</sub> y categoría de eficiencia en los datos técnicos y en la lista de precios.

<sup>2</sup> La autonomía en el uso diario depende de varios factores, entre ellos: estilo de conducción, estado de la carretera, temperatura exterior, calefacción/climatización y preacondicionamiento.

<sup>3</sup> Potencia máxima del BMW i3: 125 kW (170 CV).

<sup>4</sup> Peso en vacío CE del BMW i3: 1.345 kg. El peso en vacío CE hace referencia a un vehículo con equipamiento de serie, sin ningún equipamiento opcional. Para calcular el peso en vacío se tiene en cuenta un peso de 75 kg para el conductor. Los equipamientos opcionales pueden cambiar el peso del vehículo, la carga útil y, al influir en la aerodinámica, la velocidad máxima.

<sup>5</sup> Aceleración del BMW i3: 7,3s.

<sup>6</sup> Consumo eléctrico del BMW i3: 15,2–16,3 kWh/100 km.

Para contribuir a la era de la movilidad eléctrica sostenible, fue preciso reinventar todo el automóvil. Uno de los principales retos consistió en compensar el peso de la batería de alto voltaje de iones de litio. Para ello, se dividió la arquitectura del vehículo en dos unidades independientes: el módulo Drive inferior de aluminio aloja los componentes del bastidor y de la propulsión, así como la batería. De este modo, todo el módulo Life superior está disponible como espacio utilizable. Además, por primera vez el habitáculo se fabrica de serie con fibra de carbono extremadamente ligera y resistente. Así, el BMW i3 y el BMW i3s ofrecen un peso menor y un centro de gravedad más bajo, mientras la seguridad y la agilidad son mayores.

## “¿POR QUÉ LA ARQUITECTURA LIFE DRIVE MEJORA LAS PRESTACIONES?”

### 1.365 KG

pesa (CE)<sup>2</sup> el BMW i3s y es claramente más ligero que los vehículos eléctricos equivalentes.

### 50 %

el carbono extremadamente estable es más ligero que el acero.

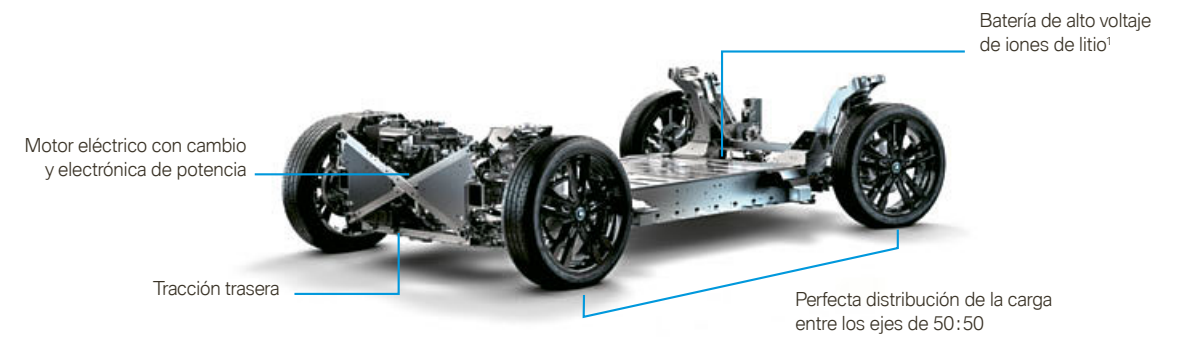

### MÓDULO LIFE: ESPACIO MÁS SEGURO.

El **módulo Life** queda completamente a tu disposición brindándote su uso como espacio vital. Ningún túnel central separa al conductor del acompañante. Tampoco hay un pilar central entre las puertas que se abren en sentido contrario. De este modo, podrás disfrutar de un amplio ambiente Loft, único en esta clase. Esto ha sido posible gracias a la fabricación en serie del habitáculo de carbono de alta resistencia. Se ha reducido el peso CE del BMW i3 a 1.345 kg y el del BMW i3s a 1.365 kg, lo que proporciona a ambos vehículos una agilidad única y tiene un efecto positivo en la autonomía<sup>2</sup>. Además, la robusta construcción de fibra de carbono contribuye a aumentar la seguridad, lo que ha quedado demostrado en numerosas pruebas.

### MÓDULO DRIVE: MÁS SEGURIDAD GRACIAS AL CENTRO DE GRAVEDAD

El **módulo Drive** consta de aluminio ligero y aloja todos los componentes necesarios para la conducción. Por ejemplo, en la parte trasera se encuentran el motor eléctrico y el cambio. La batería de alto voltaje de iones de litio va envuelta en una carcasa de aluminio y está situada de forma segura en los bajos del vehículo. Ahí permanecerá óptimamente protegida en caso de accidente. Además, en esta posición, contribuye a bajar el centro de gravedad y favorece así la agilidad. La batería va acompañada de una garantía de ocho años o 100.000 km.<sup>1</sup>

<sup>1</sup> La batería de alto voltaje de iones de litio se caracteriza por su larga vida útil. Durante los primeros 100.000 km o un tiempo máximo de ocho años, si tu batería de alto voltaje presenta algún problema, la atención al cliente de BMW i la reparará gratuitamente. Puedes consultar los detalles en el certificado de batería de BMW i.

<sup>2</sup> Peso en vacío CE del BMW i3: 1.345 kg. El peso en vacío CE hace referencia a un vehículo con equipamiento de serie, sin ningún equipamiento opcional. Para calcular el peso en vacío se tiene en cuenta un peso de 75 kg para el conductor. Los equipamientos opcionales pueden cambiar el peso del vehículo, la carga útil y, al influir en la aerodinámica, la velocidad máxima.

**EFICIENCIA OPTIMIZADA. LA GESTIÓN INTELIGENTE DE LA ENERGÍA**

La interacción de todas las tecnologías del BMW i3 y del BMW i3s, como la gestión **inteligente de la energía**, garantiza una utilización óptima de la energía y, por lo tanto, la máxima autonomía.

**MÁXIMA FIABILIDAD. INDICADOR DINÁMICO DE AUTONOMÍA**

En el BMW i3 y el BMW i3s el **indicador de autonomía** proporciona en todo momento información fiable. Esto que parece tan fácil, precisa un programa complejo que analiza una gran cantidad de factores. Se evalúan en segundos datos como: estilo de conducción, topografía, temperatura, modo de conducción, planificación de rutas, clima y calefacción. El resultado es un **indicador dinámico de autonomía** que no solo es especialmente exacto, sino que hace transparente la influencia del estilo de conducción y de los factores ambientales.

**CONVERTIR EL AIRE EN AUTONOMÍA: LA BOMBA DE CALOR**

Los vehículos eléctricos tienen que calentarse eléctricamente. No disponen de un motor de combustión cuyo calor residual se puede aprovechar para la calefacción. Esto puede restar autonomía. Por eso hemos desarrollado un **sistema innovador de bombas de calor** de calor especial para el invierno. La bomba de calor opcional funciona de forma totalmente automática y contribuye a la eficiencia del sistema de calefacción del interior. Reduce el consumo energético, pero mantiene el mismo nivel de confort climático, y aumenta así la autonomía con temperaturas exteriores bajas.

**SIEMPRE LA TEMPERATURA ÓPTIMA DESDE EL PRINCIPIO**

También para la batería de alto voltaje de iones de litio del BMW i3 y del BMW i3s existe algo así como la temperatura perfecta: unos 20°C. A esta temperatura, se ofrecen las máximas prestaciones y autonomía. Por eso, se recomienda regular **la temperatura de funcionamiento óptima**, con temperaturas exteriores bajas o altas, mediante la aplicación BMW Connected antes de salir de viaje. Así se consigue un efecto agradable: se puede preacondicionar previamente el interior con la aplicación. De este modo, la comodidad de marcha y la autonomía mejoran especialmente en invierno.<sup>1,2,\*</sup>



**PLACER DE CONDUCIR ELÉCTRICO. MÁXIMA EFICIENCIA**

En el BMW i3 y el BMW i3s, el concepto de propulsión eléctrica BMW eDrive desarrollado específicamente por BMW combina el máximo placer de conducir con la máxima eficiencia. El innovador motor eléctrico traduce la energía de la batería de alto voltaje de iones de litio en una emocionante experiencia de conducción dinámica. Al mismo tiempo, las medidas de gestión inteligente de la energía garantizan que siempre esté disponible la mayor potencia posible, por ejemplo, al recuperarse energía cuando se retira el pie del acelerador. El resultado: una autonomía ideal y un placer de conducir que hace de cada viaje una experiencia única.

<sup>1</sup> Es preciso contar con el equipamiento de servicios BMW ConnectedDrive y un smartphone compatible. Las funciones dependen de las aplicaciones instaladas en el smartphone.  
<sup>2</sup> La refrigeración activa de la batería se instala de serie, el calentador de la batería solo en combinación con los asientos con calefacción integrada para el conductor y el acompañante (opcional).  
 \* La disponibilidad de algunos equipamientos y funciones dependen de las variantes de motores u otros equipamientos opcionales. La disponibilidad de la producción y del mercado puede variar. Encontrarás más información sobre los plazos y los equipamientos de serie y opcionales en [www.bmw.es](http://www.bmw.es), la lista de precios o tu Concesionario BMW.



## LA SEGURIDAD PUEDE SER ASÍ DE CÓMODA

También en el BMW i3 y el BMW i3s la principal prioridad es garantizar la máxima seguridad personal. A ello contribuyen medidas determinadas por factores relacionados con el diseño como el habitáculo de fibra de carbono de alta resistencia para lograr una mayor rigidez, los faros LED con luces de cruce y de carretera LED o incluso los faros LED autoadaptables<sup>1</sup> para una perfecta visibilidad. La gran variedad de innovadores sistemas de asistencia al conductor de los BMW i3 y BMW i3s permite disfrutar sin preocupaciones no solo de la conducción, sino también de las maniobras de aparcamiento.



El equipamiento **Driving Assistant Plus**<sup>1,3,\*</sup> ofrece claramente aún más seguridad y comodidad. Incluye avisos de colisión y de peatones con función de frenado en ciudad, Speed Limit Info\* (indicador de límite de velocidad), control de crucero con función Stop&Go y asistente de retenciones.



Con el **paquete de asistente de aparcamiento**<sup>1,2,4</sup>, aparcar es extremadamente fácil. El sistema combina el **asistente de aparcamiento con el Control de Distancia de Aparcamiento (PDC)** y una cámara para marcha atrás que le ayudan de manera cómoda. Si se desea, el asistente dirige el proceso de estacionamiento incluso de forma totalmente automática.

## LA i DE CONEXIÓN INTELIGENTE

BMW Connected\* permite iniciar la planificación inteligente de rutas de forma relajada en casa. Es posible compartir con amigos y socios el estado del viaje en directo y tener a la vista toda la información relevante para la movilidad en BMW Connected Onboard. También es posible controlar el sistema Smart Home desde el vehículo con ayuda de **BMW Connected+**. El sistema de Navegación Professional<sup>1</sup>, con una nueva interfaz de usuario, guía de forma fiable de puerta a puerta. Además, Información de Estacionamiento en la Calle (OSPI)<sup>1,\*</sup> ayuda incluso a buscar una plaza de aparcamiento. También se disponen de otras funciones, como el sistema de Información del Tráfico en Tiempo Real (RTTI)<sup>1,\*</sup>, para mantenerse al día y llegar siempre al destino relajado. Con Servicios Remotos<sup>1,\*</sup>, es posible controlar el vehículo cómodamente a distancia y consultar fácilmente, por ejemplo, el nivel de carga del vehículo en el smartphone.

### SERVICIOS BMW i CONNECTED DRIVE PARA NAVEGACIÓN

Los servicios **BMW i ConnectedDrive** para navegación<sup>1,\*</sup> ofrecen toda la información que hacen la conducción eléctrica más fácil y cómoda. En el centro se encuentran el mapa dinámico de autonomía y el asistente de autonomía. La función ECO ROUTE muestra la ruta más eficiente e indica los puntos de carga en el trayecto.

### BMW ConnectedDrive Conectado, siempre que quieras

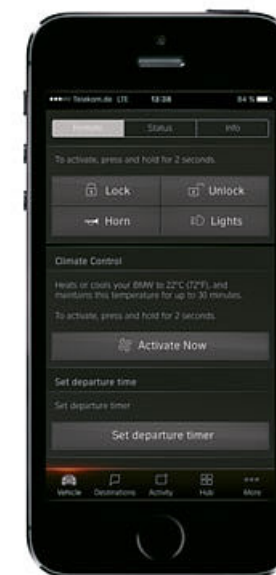

<sup>1</sup> El equipamiento es opcional.

<sup>2</sup> Solo disponible para el BMW i3.

<sup>3</sup> La función puede verse limitada en caso de oscuridad, niebla y contraluz intenso.

<sup>4</sup> Es responsabilidad del conductor que el proceso de estacionamiento automático se supervise siempre conforme al Código de Circulación.

\* La disponibilidad de algunos equipamientos y funciones dependen de las variantes de motores u otros equipamientos opcionales. La disponibilidad de la producción y del mercado puede variar. Encontrarás más información sobre los plazos y los equipamientos de serie y opcionales en [www.bmw.es](http://www.bmw.es), la lista de precios o tu Concesionario BMW.

## MÁXIMA FLEXIBILIDAD DE CARGA

El BMW i3 y el BMW i3s ofrecen las condiciones perfectas para todos los que quieren disfrutar de su vida de manera flexible y móvil. Ya sea en casa o de viaje, con BMW CHARGING se encuentran en todas partes posibilidades para cargar el BMW i3 y el BMW i3s de manera sencilla y rápida. Con los servicios de movilidad ampliados de BMW i y una infraestructura en constante crecimiento, se dispone de más flexibilidad aún en la vida diaria, de más placer de conducir en cualquier momento y lugar.

## RECARGA EN CASA

Traslada la gasolinera a tu casa. El placer de la movilidad eléctrica comienza ya al poder cargar el vehículo en tu propia casa. Con **BMW Wallbox<sup>2</sup> Essential**, la recarga se convierte en una experiencia sostenible. Todos los sistemas BMW Wallbox admiten una carga rápida, por lo que podrás cargar tu BMW i3 o BMW i3s al 80% en unas tres horas, dependiendo de la fuente de alimentación<sup>1</sup>. Además, con el **BMW Wallbox Plus<sup>2</sup>**, no solo se controla el acceso mediante tarjeta de chip, sino que se puede utilizar eficientemente la energía disponible a través de la conexión de casa para recargar el vehículo en cualquier momento mediante la gestión de carga.

**Naturalmente sostenible: energía verde.** La conducción sin emisiones puede ser aún más sostenible si se recarga con electricidad libre de emisiones. Con un contrato de energía verde de Naturstrom AG, tu vehículo recibirá el 100% de la energía de centrales eólicas e hidroeléctricas. Por lo tanto, en el modo completamente eléctrico, conducirás sin ningún tipo de emisiones. Además, con los innovadores sistemas solares de SOLARWATT GmbH, podrás cargar tu BMW i3 o BMW i3s con energía solar generada por ti mismo.



### BMW i WALLBOX

Para poder cargar cómodamente en casa el BMW i3 y el BMW i3s, hay disponibles tres modelos de BMW Wallbox. Con corriente alterna trifásica, cuentan con una potencia de carga de hasta 11 kW y pueden cargar la batería de alto voltaje de iones de litio del BMW i3 y del BMW i3s en unas tres horas del 0 al 80%. Los modelos BMW Wallbox se pueden conectar sin problema a la red eléctrica del propio domicilio y el servicio de instalación de BMW i se encarga del montaje, según el mercado.

### BMW WALLBOX PLUS

El BMW Wallbox Plus<sup>2</sup> combina una recarga rápida con las últimas tecnologías y un confort de primera clase. El lector de tarjetas de chip integrado con función de bloqueo garantiza el acceso.

### BMW WALLBOX CONNECT

El BMW i Wallbox Connect<sup>2</sup> ofrece todas las opciones técnicas de la nueva generación de productos de carga BMW i.



<sup>1</sup> Dependiendo de la infraestructura eléctrica local y los equipamientos opcionales seleccionados.  
<sup>2</sup> Equipamiento disponible opcionalmente como Accesorio Original BMW.

## CARGA PÚBLICA

El placer de la movilidad eléctrica aumenta cada día gracias a la red de puntos de carga públicos. Existen muchas razones para viajar con el BMW i3 o el BMW i3s y cada vez más oportunidades de cargarlo durante el viaje. Ya sea para ir de compras o al trabajo, tendrás a tu disposición una infraestructura en constante crecimiento. Gracias al manejo intuitivo, su uso es extremadamente fácil. BMW CHARGING ofrece acceso al servicio de movilidad CHARGE NOW, que agrupa puntos

de carga públicos de distintos proveedores en una gran red. De esta forma, podrás cargar el BMW i3 y el BMW i3s de forma cómoda y rápida durante el trayecto. Todos los puntos de carga disponibles se pueden visualizar en el sistema de navegación y en el smartphone mediante la aplicación BMW Connected y la aplicación ChargeNow, así como en la página web.\*



### CABLE DE CARGA BMW

Con el **cable de carga** de la batería de alto voltaje del vehículo, este se puede cargar en un enchufe corriente doméstico. En caso de que no se utilice, el cable de cinco metros\* de longitud se puede guardar en la Cable Box bajo el capó, donde se mantendrá limpio, de este modo siempre estará disponible durante los desplazamientos.



## SERVICIOS DE MOVILIDAD

Nuestro mundo cambia constantemente, como también lo hacen las exigencias de la movilidad urbana. Para responder a estas, se ofrecen todos los servicios de movilidad de BMW Group y Daimler AG, que proporcionan excelentes servicios de uso fácil,

intuitivo y cómodo, así como perfectamente adaptados a cada necesidad. El objetivo es facilitar la vida de los clientes y permitirles disfrutar de su vida diaria, con independencia de lo que hagan.

### BMW i VENTURES

**BMW i Ventures** invierte en tecnologías y soluciones innovadoras centradas en las necesidades de movilidad en las ciudades. Apoyamos a empresas de gran potencial y crecimiento a trazar el camino del futuro de la movilidad global.

### SHARENOW ✓

**SHARE NOW** es el servicio flexible de carsharing de la empresa conjunta de movilidad de BMW Group y Daimler AG, que reúne los dos servicios de carsharing: car2go y DriveNow.

### PARKNOW ✓

**PARK NOW** es el innovador servicio de estacionamiento digital de la empresa conjunta de movilidad de BMW Group y Daimler AG, que permite estacionar sin necesidad de ticket ni dinero.

### CHARGENOW ✓

**BMW Charging** permite a los conductores de vehículos eléctricos encontrar los puntos de carga públicos, tanto nacionales como extranjeros, de forma sencilla y cómoda, hacer uso de ellos y efectuar el pago.

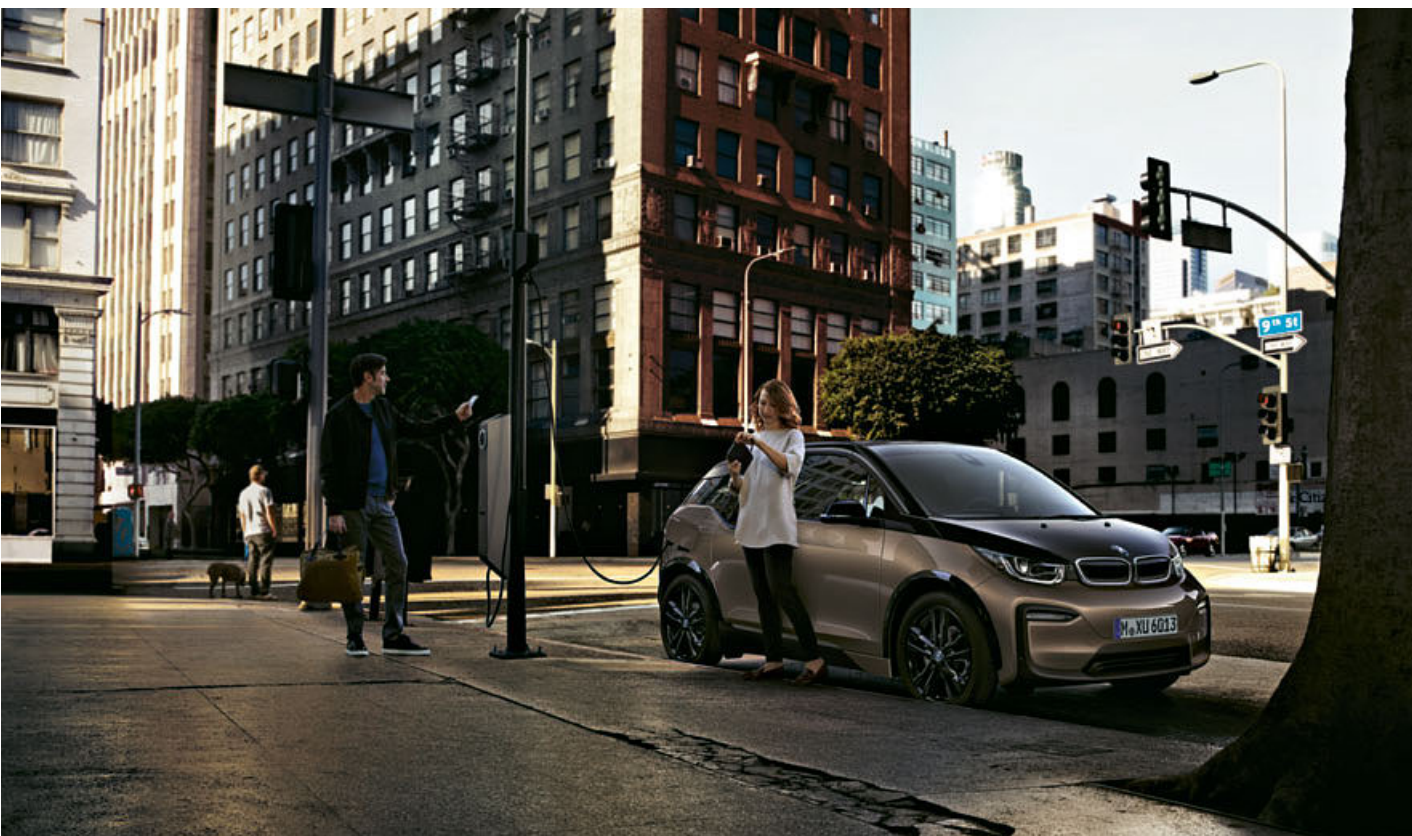

\* La disponibilidad de algunos equipamientos y funciones dependen de las variantes de motores u otros equipamientos opcionales. La disponibilidad de la producción y del mercado puede variar. Encontrarás más información sobre los plazos y los equipamientos de serie y opcionales en [www.bmw.es](http://www.bmw.es), la lista de precios o tu Concesionario BMW.

## 01 30% KENAF

El amplio uso del kenaf permite sustituir los plásticos derivados del petróleo y reducir el peso del BMW i3 y del BMW i3s, ya que la fibra de kenaf es hasta un 30% más ligera que los materiales convencionales. Además, hace visible el concepto global de sostenibilidad del BMW i3 y del BMW i3s. Este material extremadamente ligero se obtiene de una planta malvácea que durante su crecimiento consume una cantidad de CO<sub>2</sub> por encima de la media para transformarla en oxígeno.

## 02 34% PET

Reutilizar en lugar de reciclar: la tapicería sostenible del interior del BMW i3 y del BMW i3s está hecha casi en un 100% de poliéster reutilizado, que proviene hasta en un 34% de botellas PET. A partir del granulado PET, se fabrican primero las fibras fundiéndolas y añadiendo pigmentos, luego los hilos y, finalmente, el tejido. El tapizado que surge de este proceso no solo es agradable al tacto y a la vista, sino que además se caracteriza por su gran durabilidad.



## 03 90% MADERA DE EUCALIPTO

El eucalipto es una especie resistente a la humedad y, por ello, necesita en torno a un 90% menos de tratamiento de la superficie que las maderas tradicionales. Como se procesa sin productos químicos, conserva el tacto sedoso y el poro natural. El eucalipto, que crece con rapidez hasta una altura de 60 metros, es idóneo para la producción sostenible de madera. Toda la madera proviene de plantaciones con certificado FSC, que garantiza un uso sostenible de los bosques.

## MATERIALES SOSTENIBLES PARA UNA ATMÓSFERA ÚNICA DE BIENESTAR

Los materiales que incorporan el BMW i3 y el BMW i3s no son solo una experiencia para los sentidos. También están hechos en gran parte de materias primas recicladas o renovables, como madera de eucalipto, y se convierten así en expresión de un estilo de vida sostenible. Incluso el carbono procesado se produce utilizando energías renovables, particularmente respetuosas con el medio ambiente, pues en los BMW i3 y BMW i3s la sostenibilidad es una experiencia tangible que se extiende por todo el proceso de producción.



## DESARROLLO

Todo el concepto de vehículo fue desarrollado desde el principio para la movilidad eléctrica. Innovadora aerodinámica para reducir la resistencia del aire y el consumo de energía. Los materiales renovables y reciclados contribuyen a preservar el medio ambiente y sustituyen los materiales tradicionales como el plástico.

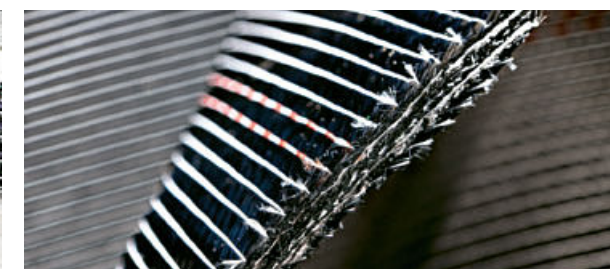

## RECICLAJE

El 95% del BMW i3 y del BMW i3s es reciclable. Los módulos de batería pueden reutilizarse, por ejemplo, para almacenar energía solar. Parte de los restos de fibras de carbono vuelve a añadirse al proceso de producción.



## PRODUCCIÓN

Las fibras de carbono se fabrican íntegramente con energía de origen hidroeléctrico. En Leipzig producimos el BMW i3 y el BMW i3s totalmente con energía eólica. En comparación con el bajo consumo de otros modelos BMW, se ha vuelto a reducir a la mitad la demanda energética para la fabricación.



## UTILIZACIÓN

Al conducir, no se emiten emisiones. Así se reduce la contaminación en las ciudades. En el BMW i3 y el BMW i3s se conduce prácticamente sin ruidos ni olores. Al utilizar "energía verde" o producir la propia electricidad con celdas solares, se conduce sin emisiones. El modo ECO PRO permite aumentar la autonomía y reducir el consumo de energía.

# INSPIRADOR EN TODOS LOS SENTIDOS

Los seis **colores exteriores** del BMW i3 y del BMW i3s tienen en común su expresividad. La paleta cromática de dos colores sólidos, cuatro metalizados abarca desde la discreción hasta la expresividad y se puede combinar libremente con cada diseño interior. Las superficies decorativas de las estriberas laterales y la parrilla doble son, según el color exterior y el equipamiento interior, de color BMW i Blau o Frozen Grey metalizado. Gracias al contraste entre el Black Belt y el color de la carrocería, el exterior en dos colores transmite innovación y dinamismo.

Las **llantas de aleación ligera** del BMW i3 o el BMW i3s ofrecen un estilizado diseño para minimizar la resistencia al viento y a la rodadura. El gran diámetro de los neumáticos, de 19 y 20 pulgadas, acentúa el carácter deportivo y ágil del vehículo y contribuye a maximizar la superficie de apoyo de estos. Para evitar turbulencia innecesarias y de este modo, incrementar la autonomía, algunas ruedas tienen un diseño cerrado. Para causar una impresión refinada y deportiva, las llantas de aleación ligera disponibles cuentan con una división en zonas en Schwarz de brillo intenso y en pulido brillante. Cuatro de ellas están disponibles en exclusiva para el BMW i3.



Metalizado C32 MELBOURNE ROT  
con detalles en Frozen Grey metalizado<sup>1</sup>



Metalizado C2V MINERALGRAU  
con detalles en BMW i Blau<sup>1</sup>



Metalizado C1W IMPERIALBLAU  
con detalles en Frozen Grey metalizado<sup>1</sup>



Metalizado C3P JUCAROBIGE  
con detalles Frozen Grey metalizado<sup>1</sup>

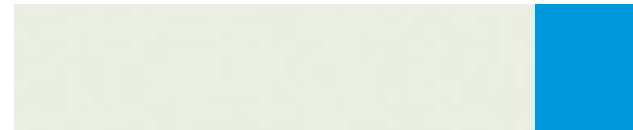

Metalizado B85 CAPPARISWEISS  
con detalles en BMW i Blau<sup>1</sup>\*

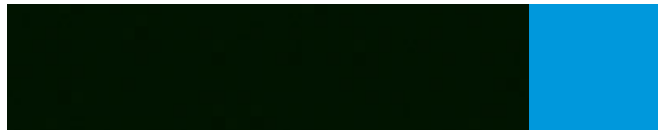

Metalizado C2W FLUID BLACK  
con detalles en BMW i Blau<sup>1</sup>

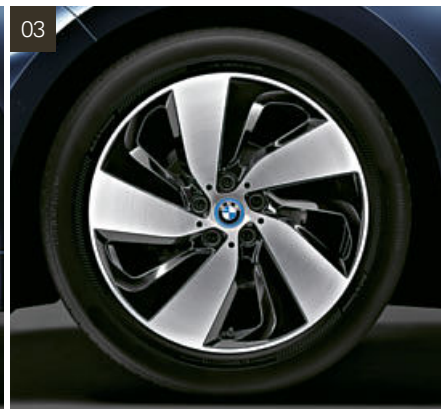
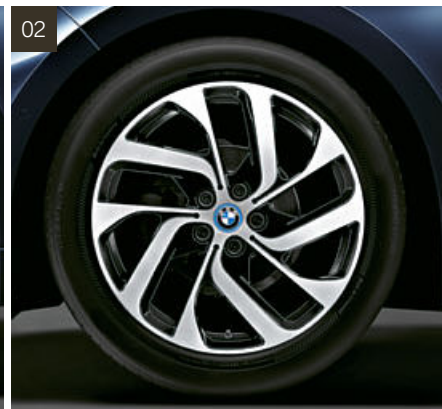
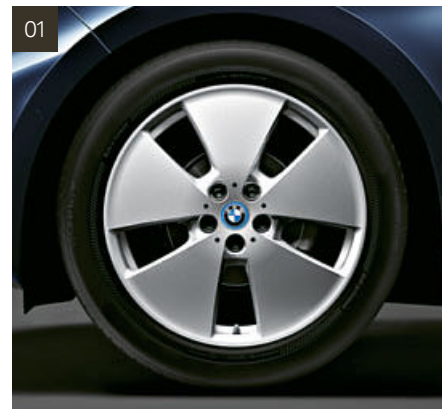

**[01]** Llantas de aleación ligera BMW i de 19 pulgadas con radios en estrella estilo 427, BMW EfficientDynamics<sup>1</sup>\* **[02]** Llantas de aleación ligera BMW i de 19 pulgadas con diseño de turbina estilo 428, con neumáticos de distintas medidas<sup>1</sup>\* **[03]** Llantas de aleación ligera BMW i de 19 pulgadas con diseño de turbina estilo 429, con neumáticos de distintas medidas\*

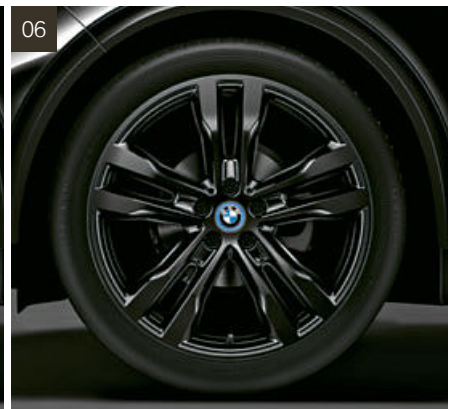
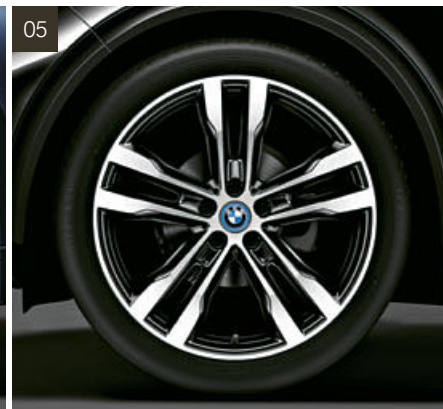
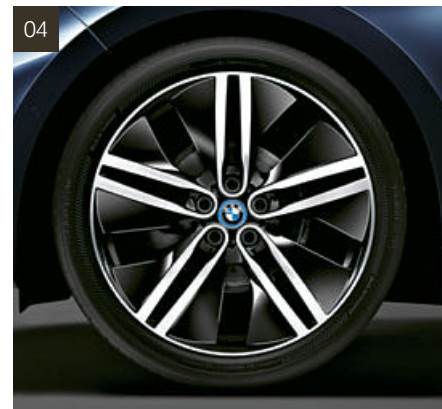

**[04]** Llantas de aleación ligera BMW i de 20 pulgadas con radios dobles estilo 430, con neumáticos de distintas medidas<sup>1</sup>\* **[05]** Llantas de aleación ligera de 20 pulgadas con radios dobles estilo 431, con neumáticos de distintas medidas\* **[06]** Llantas de aleación ligera de 20 pulgadas con radios dobles estilo 431, en Jetblack, con neumáticos de distintas medidas<sup>1</sup>\*

<sup>1</sup> El equipamiento es opcional.

\* La disponibilidad de algunos equipamientos y funciones dependen de las variantes de motores u otros equipamientos opcionales. La disponibilidad de la producción y del mercado puede variar. Encontrarás más información sobre los plazos y los equipamientos de serie y opcionales en [www.bmw.es](http://www.bmw.es), la lista de precios o tu Concesionario BMW.

**[ Cartas de colores ]** Las cartas de colores aquí mostradas te transmitirán una primera impresión de los colores y materiales disponibles para tu BMW. La experiencia indica que, dependiendo del monitor/dispositivo y resolución de la pantalla, no siempre pueden visualizarse las tonalidades exactas de las pinturas, tapicerías y molduras interiores. Por ello, te recomendamos que acudas a tu Concesionario BMW. Estaremos encantados de enseñarte muestras y de ayudarte a concretar tus deseos personales.

**[ Configurador BMW ]** Diseña un BMW totalmente personalizado. Ponemos a tu disposición todos los colores y equipamientos actualmente disponibles para que puedas elegir. Más información en [www.bmw.es](http://www.bmw.es)

## MINIMALISTA Y EXCLUSIVO: DISEÑO INTERIOR ATELIER

El diseño interior Atelier se caracteriza por el equilibrado contraste entre el revestimiento interior oscuro, la combinación de tela en gris y los detalles en azul. El revestimiento de la zona del cuadro de instrumentos y de las puertas es de kenaf, una planta malvácea. El innovador material destaca especialmente en el equipamiento de serie. Además del peso reducido, se distingue por una superficie ligeramente jaspeada con el aspecto natural del fieltro. El azul de los bordes de los asientos y de la

fina línea del volante de cuero simboliza, como el logo "BMW" con fondo en azul, el innovador carácter de todos los modelos BMW i. La superficie en gris mate y suavemente curvada del cuadro de instrumentos subraya el carácter minimalista del equipamiento de serie del BMW i3 y del BMW i3s. Como en todos los modelos BMW i3, combina forma y función. Además, sirve simultáneamente como superficie de apoyo y tapa de guantera.



**[01]** Diseño interior Atelier BMW i: Volante de cuero con detalles en BMW i Blau, cuadro de instrumentos en Schwarz **[02]** Molduras interiores en Andesitsilber mate **[03]** Asientos con combinación de tela Neutronic Aragazgrau y costuras de contraste en BMW i Blau



Perfecta adaptación al diseño interior: los seis expresivos colores exteriores sólidos y metalizados para los BMW i3 y BMW i3s. Más información en el apartado "Equipamientos" en "Exterior".

<sup>1</sup> El equipamiento es opcional.  
<sup>2</sup> Certificado como sostenible por la entidad Forest Stewardship Council® (FSC®).  
<sup>3</sup> Madera noble de eucalipto mate y madera noble de roble oscuro mate (opcional).

La ilustración muestra equipamientos de serie y opcionales, así como accesorios.

## ELEGANTE Y LIGERO: DISEÑO INTERIOR LOFT

El diseño interior Loft es a la vez purista y exclusivo, con sus asientos en combinación de tela y Sensatec en Carumgrau, con detalles en Braun. El tono gris claro se recupera en partes del cuadro de instrumentos y de los revestimientos laterales. Al mismo tiempo, el gris claro refuerza la ligereza y el minimalismo del carácter Loft del BMW i3 y del BMW i3, mientras las molduras interiores en Electronic

Brown aportan una nota moderna y realzan el aspecto estilizado y ligero del equipamiento interior de diseño innovador. La moderna combinación de tela para los asientos y la banqueta trasera incluye materiales sintéticos reciclados, como la ropa funcional exclusiva. Al igual que esta, ofrece un agradable confort gracias a las características reguladoras de la temperatura.



**[01]** Diseño interior Loft BMW i: Volante de cuero con detalles en BMW i Blau, cuadro de instrumentos en Carumgrau. **[02]** Asientos con combinación de tela/ Sensatec Electronic Carumgrau con detalles en BMW i Blau **[03]** Molduras interiores en Electronic Brown.



Perfecta adaptación al diseño interior: los seis expresivos colores exteriores sólidos y metalizados para los BMW i3 y BMW i3s. Más información en el apartado "Equipamientos" en "Exterior".

## CONFORTABLE Y NATURAL: DISEÑO INTERIOR LODGE

El diseño interior Lodge simboliza, como no hace ninguna otra variante de equipamiento, el concepto nuevo, moderno y exclusivo de BMW i. La elegante combinación de madera mate, cuero flexible y lana suave no tiene rival en el mundo del automóvil. Junto a su moderna naturalidad y atractivo, representa, por ejemplo, el concepto de sostenibilidad de BMW i. La madera de roble y eucalipto proviene de plantaciones ecológicas y certificadas. No está blanqueada ni coloreada ni barnizada, por lo que conserva su superficie natural. La

lana ofrece la comodidad característica de las fibras naturales que utilizan desde hace mucho tiempo los fabricantes de ropa exclusiva. Se enfría en verano y se calienta en invierno. Además de ser natural y sostenible, la tela garantiza la funcionalidad. Pues, cuanto mayor es el confort climático, menos necesita el conductor la calefacción del asiento o la climatización. Así se asegura un mayor ahorro de energía y autonomía en el BMW i3 y el BMW i3s.

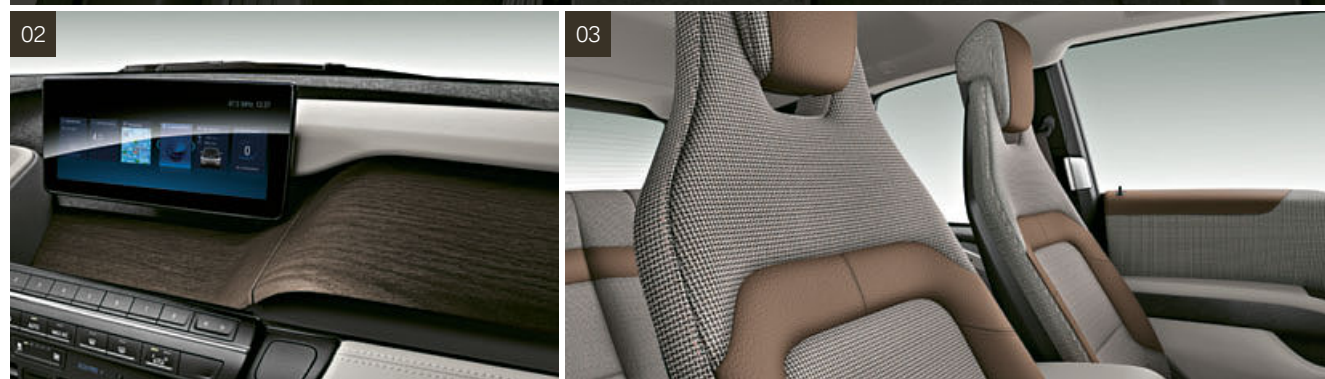

**[01]** Diseño interior Lodge BMW i<sup>1</sup>: Volante de cuero con detalles en Satinsilber, cuadro de instrumentos en cuero Walknappa Carumgrau **[02]** Molduras interiores en madera noble de roble oscuro mate<sup>1,2</sup> **[03]** Asientos de lana con regulación térmica y cuero Solaric Braun.



Perfecta adaptación al diseño interior: los seis expresivos colores exteriores sólidos y metalizados para los BMW i3 y BMW i3s. Más información en el apartado "Equipamientos" en "Exterior".

<sup>1</sup> El equipamiento es opcional.  
<sup>2</sup> Certificado como sostenible por la entidad Forest Stewardship Council® (FSC®).  
<sup>3</sup> Madera noble de eucalipto mate, alternativamente madera noble de roble oscuro mate.

La ilustración muestra equipamientos de serie y opcionales, así como accesorios.

## LUJO Y EXCLUSIVIDAD: DISEÑO INTERIOR SUITE

El diseño interior Suite se caracteriza por el generoso uso de cuero en el cálido Dunkelbraun, que destaca especialmente en los asientos de cuero Vernasca Dark Truffle. El cuadro de instrumentos está recubierto con cuero Vernasca en Dark Truffle. En este caso, el uso de exclusivo cuero contrasta con elegancia con el elemento curvado de madera de roble oscuro mate. El cuero del revestimiento de las puertas armoniza de nuevo con los elementos de tela y con el soporte principal de kenaf, una planta malvácea, para obtener un conjunto con fascinantes variaciones. A pesar de la exclusividad, los diseñadores del

BMW i utilizan superficies de suave cuero solo allí donde el conductor puede percibir las y necesitarlas, por ejemplo, en la zona de los reposabrazos. Así se emplea para el equipamiento Suite una combinación única de tela, cuero y kenaf. En la zona de las puertas, esta composición realza al máximo el interior. Esto confiere al interior del BMW i3 y del BMW i3s, además de la exclusividad, la ligereza y la modernidad características.

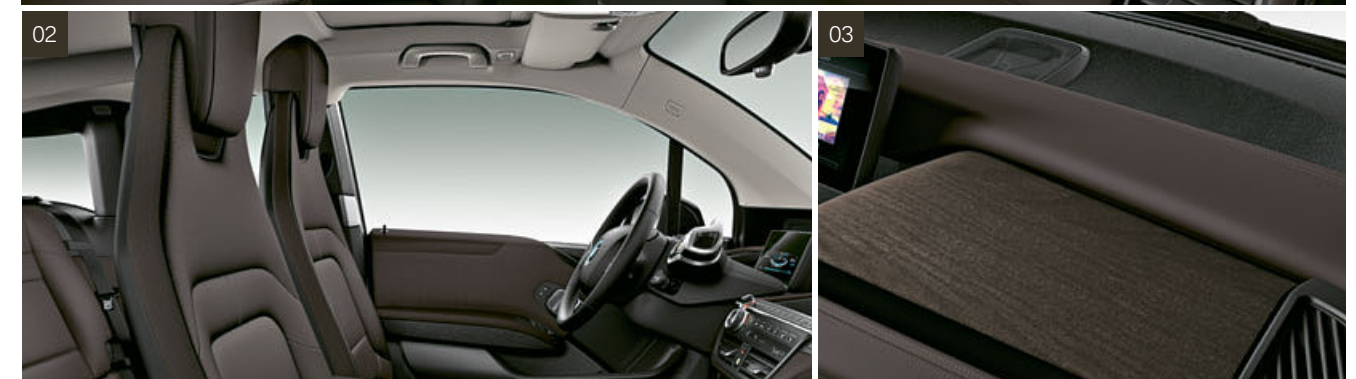

**[01]** Diseño interior Suite BMW i<sup>1</sup>: Volante de cuero con detalles en Satinsilber, cuadro de instrumentos en cuero Vernasca en Dark Truffle. **[02]** Asientos en cuero Vernasca Dark Truffle. **[03]** Molduras interiores en madera noble de roble oscuro mate.<sup>2</sup>



Perfecta adaptación al diseño interior: los seis expresivos colores exteriores sólidos y metalizados para los BMW i3 y BMW i3s. Más información en el apartado "Equipamientos" en "Exterior".

## MÁS EQUIPAMIENTOS

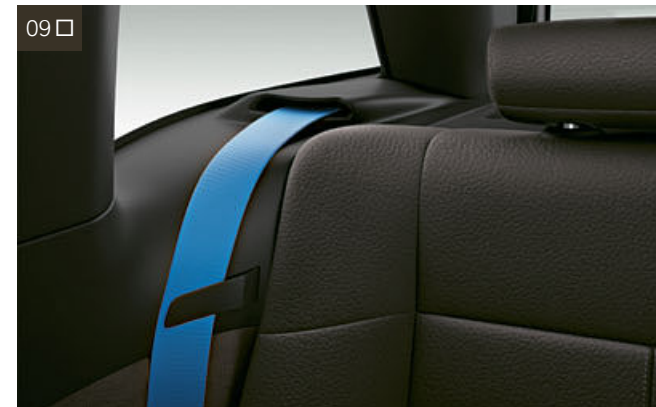
 Equipamiento de serie     Equipamiento opcional

**[01]** El techo de cristal eléctrico genera una sensación de interior amplio y ventilado. El deflector integrado garantiza el confort acústico. **[02]** El acceso confort ofrece acceso al vehículo por las puertas delanteras y el portón trasero, sin necesidad de utilizar la llave del vehículo. **[03]** Los asientos delanteros con calefacción integrada pueden calentarse en su superficie y respaldo. **[04]** El sistema de altavoces HiFi Harman/Kardon, con amplificador externo de 360 vatios, consta de doce altavoces, incluidos dos bajos centrales. **[05]** El sistema de navegación BMW Professional\* está perfectamente

integrado y se puede manejar de manera sencilla mediante el control por voz o el controlados iDrive Touch. **[06]** En caso necesario, la llamada de emergencia inteligente\* avisa automáticamente, a través del Centro de llamadas de BMW, al puesto de emergencia, sin tener que utilizar el teléfono móvil particular. **[07]** El climatizador con contenidos ampliados\* incluye Control Automático de Recirculación de Aire (AUC) con filtro de carbón activo, sensor solar y sensor de empañamiento.

**[08]** El paquete deportivo\* subraya el dinamismo del BMW i3. Incluye llantas de aleación ligera de 20 pulgadas con radios dobles en bicolor, u opcionalmente en Jetblack con neumáticos de distintas medidas, suspensión deportiva con reducción de la altura del chasis 10mm, amplios pasos de rueda y estribera Aero flap en los laterales; cada uno en Shwarz de brillo intenso. **[09]** Los cinturones de seguridad para los cuatro asientos van en BMW i Blau. Funcionalidad como los cinturones de seguridad con tres puntos de anclaje de serie. **[10]** El reposabrazos delantero abatible\* incluye un compartimento

integrado que ofrece espacio adicional para guardar, por ejemplo, un teléfono móvil. **[11]** La telefonía con carga inalámbrica<sup>1</sup>\* ofrece un completo paquete de telefonía con Bluetooth y preparación para Punto de Acceso WiFi. **[12]** El volante multifunción\* permite controlar las funciones de teléfono, voz y audio, así como del limitador de velocidad manual. **[13]** El paquete de compartimentos\* incluye un gran número de prácticas posibilidades de almacenamiento, así como tomas de corriente de 12V adicionales.

<sup>1</sup> Es posible la carga por inducción conforme al estándar Qi con determinados teléfonos móviles. Para algunos smartphones sin función de carga por inducción conforme al estándar Qi, se ofrecen fundas de carga especiales disponibles en Accesorios Originales BMW.

\* La disponibilidad de algunos equipamientos y funciones dependen de las variantes de motores u otros equipamientos opcionales. La disponibilidad de la producción y del mercado puede variar. Encontrarás más información sobre los plazos y los equipamientos de serie y opcionales en [www.bmw.es](http://www.bmw.es), la lista de precios o tu Concesionario BMW.

# UN CAMBIO REVOLUCIONARIO

Desde el lanzamiento de BMW i en 2013, los pioneros de la conducción eléctrica de todo el mundo han vivido y compartido nuestra visión del futuro de la movilidad. En los medios sociales nos cuentan sus historias de movilidad eléctrica y comparten momentos de la vida diaria con su BMW i3 o BMW i3s. [#bornelectric](#)

## TOM

BORN ELECTRIC EN JUNIO DE 2009

[#instagram.com/tom.moloughney/](#)



### “SÉ EL COMIENZO”

He tenido la suerte de formar parte del programa piloto de coches eléctricos de BMW desde 2009. La conducción eléctrica me ha cambiado la vida. Siempre ha sido genial formar parte de este espíritu pionero y no veía el momento de transmitirlo. Cuando organicé la primera reunión de coches eléctricos frente a mi restaurante en Nueva Jersey, se reunieron cuatro o cinco vehículos y una docena de personas. ¡Me acuerdo del entusiasmo! Ahora el grupo ha crecido hasta las tres o cuatro docenas de coches y algunos cientos de

personas. Dicen: “Prueba mi coche, echa un vistazo dentro, es genial, deberías hacer lo mismo”. Es realmente increíble verlo. Mi vecino, mi cuñado, la señora de la cafetería del centro de la ciudad: todos ellos conducen coches eléctricos y están encantados. No hay duda, el cambio al coche eléctrico ya está aquí, es imparable, un movimiento y está pasando ahora.

## KATHRYN

BORN ELECTRIC EN SEPTIEMBRE DE 2014

[#instagram.com/kbakken/](#)

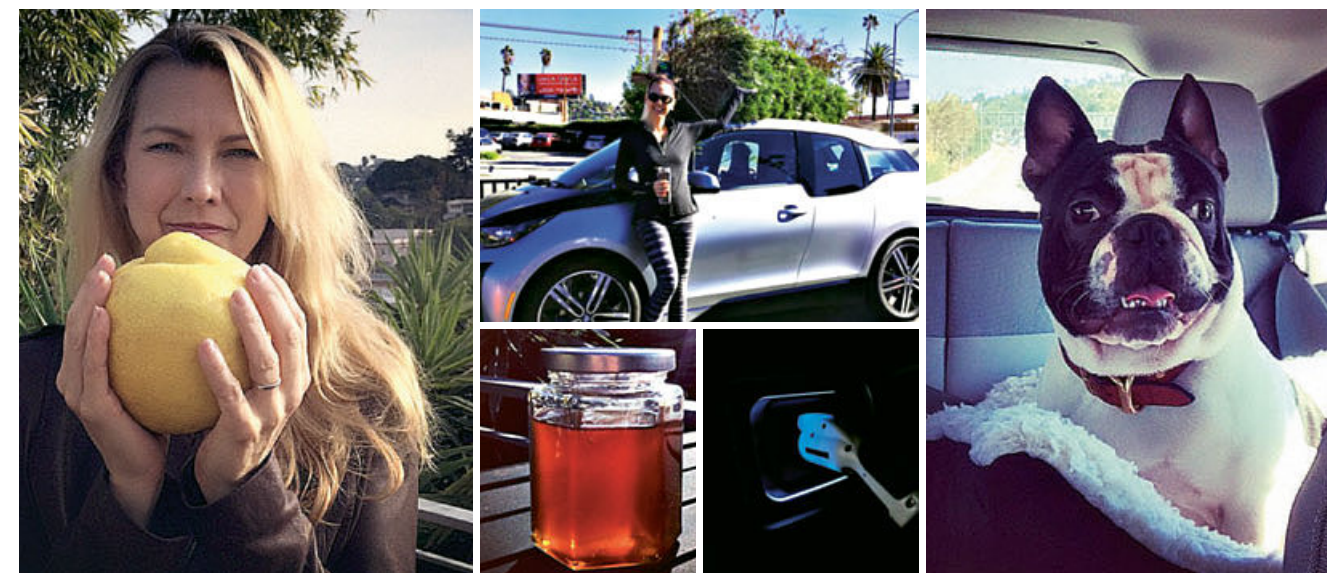

### “MI PEQUEÑO ELECTRONAUTA”

Con mi amor por los gadgets siempre estoy preparado para algo nuevo, así que me enamoré de inmediato de los coches eléctricos. El aspecto medioambiental y el diseño futurista me conquistaron de inmediato. Los automóviles eléctricos van en aumento y parece que el sueño del coche eléctrico finalmente se hará realidad. En mi opinión, el futuro es el coche eléctrico, no el motor de gasolina. Cuando

conduzco en el BMW i3, me libero del estrés gracias a la atmósfera tranquila y calmada del automóvil. Disfruto la sensación de estar sentado en este automóvil con su estupendo interior y conducirlo tranquilamente por las calles. Sucede que la gente se detiene cuando paso y dicen: “Hey, que coche más chulo”.

## STEVE

BORN ELECTRIC EN MARZO DE 2015



### “EL CAMINO ES EL DESTINO”

A mi familia y a mí nos encantan los Roadtrips largos. El BMW i3 nos permite hacer estos viajes de varios días a destinos lejanos con facilidad. Así nos ofrece un estilo de vida despreocupado y literalmente amplía nuestros horizontes. No solo nos lleva a lugares remotos, con él nos convertimos en verdaderos aventureros. Tenemos dos hijos, de

cinco y ocho años, a los que nos gustaría mostrar las numerosas maravillas naturales de nuestro trozo de Tierra. El BMW i3 nos da la libertad. Un viaje no es solo el destino, sino también todos los recuerdos del camino hasta él.

# BMW i – AÚN MÁS CERCA DE LOS CLIENTES

BMW i ofrece una gran cantidad de posibilidades: recibir información sobre nuestros vehículos, asesorarse, concertar una prueba de conducción o comprar un BMW i por diferentes canales. Ya sea online, por teléfono, a través del Asesor de Venta Móvil o en tu Concesionario: te atenderemos siempre de forma personalizada.

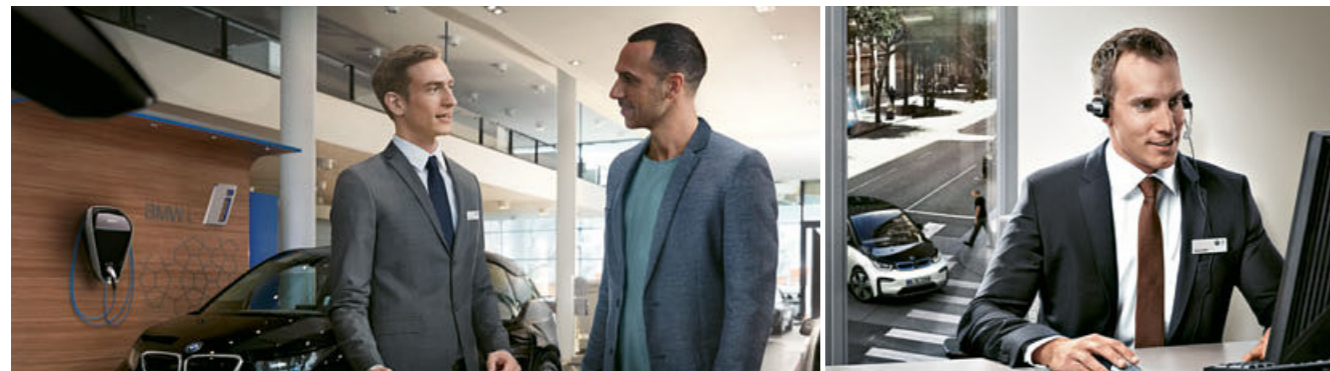

Puedes encontrar tu Concesionario en [www.bmw.es](http://www.bmw.es).

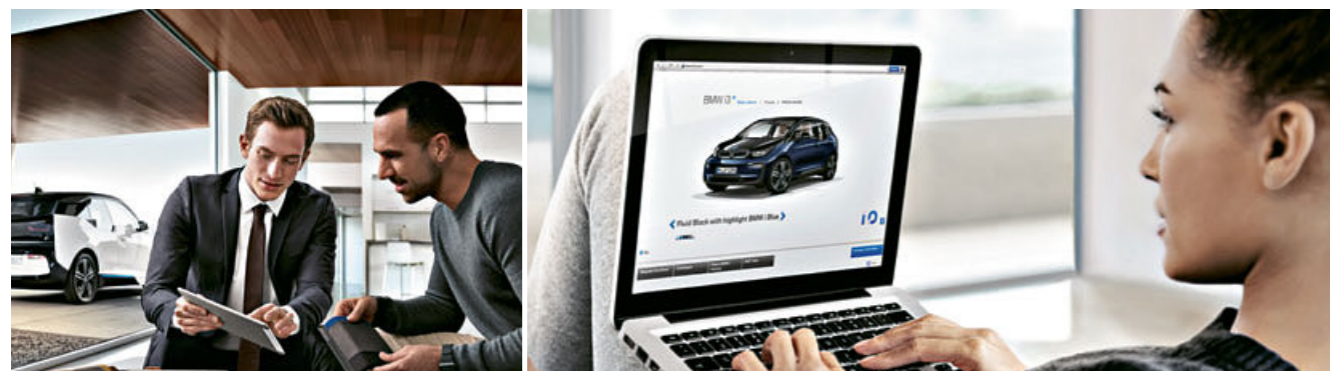

**Asesor de Venta Móvil de BMW i.** Es el agente más ágil de BMW i. Este flexible experto de BMW i irá a verte cuando no puedas visitarnos. Incluso podrás realizar una prueba de conducción si lo deseas. Llámanos al 900 102 657 para conocer más detalles

## BMW FINANCIAL SERVICES

**BMW Financial Services** pone a su disposición una serie de servicios financieros a medida para su BMW i3 o BMW i3s.

**Financiación y leasing BMW.** La Financiación BMW le acompaña, con modalidades individualizadas, en su camino hacia su propio automóvil BMW i y constituye la base de todas las demás ofertas de seguro y movilidad de BMW Financial Services. Con la financiación básica, recibe liquidez y se beneficia de un tipo de interés fijo durante todo el periodo de financiación. Tras la conclusión de este, el vehículo pasa a ser de su propiedad. Las flexibles ofertas de leasing de BMW Financial Services hacen realidad su sueño de poder disfrutar del placer de conducir al volante del BMW i3 o BMW i3s de forma sencilla, cómoda y práctica. El Leasing BMW le concede el margen de financiación que precisa, con independencia de si va a hacer uso de su BMW i3 o BMW i3s con fines empresariales o principalmente privados.

**Seguro de automóvil BMW.** Vivir un electrizante placer de conducir es una sensación nueva que le encantará. Para que se sienta seguro en todo momento, le ofrecemos modalidades de seguro adecuadas a sus necesidades. Una amplia cobertura por responsabilidad civil, la posibilidad de elegir una variante con franquicia o la reparación profesional en un Taller Autorizado BMW i en caso de avería constituyen la base de nuestras modalidades de seguro. Así estará preparado para disfrutar de una experiencia totalmente nueva en muchos sentidos al volante de su BMW i3 o BMW i3s.

## BMW i3 y BMW i3s

Datos técnicos		BMW i3	BMW i3s
<b>Peso</b>			
Peso en vacío CE <sup>1</sup>	kg	1345	1365
Peso máx. admisible	kg	1710	1730
Carga útil	kg	440	440
<b>Motor síncrono eléctrico</b>			
Potencia máxima/Régimen	CV/rpm	125 (170) / 4800	135 (184) / 7000
Potencia nominal/Régimen	CV/rpm	75 (102) / 4800	75 (102) / 4800
Par máximo	Nm	250	270
<b>Transmisión</b>			
Tipo de tracción		Trasera	Trasera
Cambio de serie		Automático de 1 velocidad	Automático de 1 velocidad
<b>Prestaciones</b>			
Velocidad máxima	km/h	150 <sup>2</sup>	160 <sup>2</sup>
Aceleración 0-60 km/h	s	3,8	3,7
Aceleración 0-100 km/h	s	7,3	6,9
<b>Consumo eléctrico</b>			
Promedio <sup>3</sup>	kWh/100 km	15,2-16,3	16,1-16,6
<b>Batería de alto voltaje de iones de litio<sup>4</sup></b>			
Tipo de batería/Capacidad bruta de batería	en kWh	iones de litio/42,2	iones de litio/42,2
<b>Autonomía</b>			
Autonomía <sup>5</sup>	km	359	330-345
Autonomía eléctrica en la práctica (datos complementarios voluntarios) <sup>6</sup>	km	hasta 260	hasta 260
<b>Tiempos de carga</b>			
Tiempo de carga (carga rápida CC) <sup>7</sup>	h	aprox. 0:45	aprox. 0:45
Tiempo de carga (carga rápida AC con BMW i Wallbox) <sup>7</sup>	h	aprox. 3:00	aprox. 3:00
Tiempo de carga (CA, con cable de carga estándar en enchufe doméstico) <sup>7</sup>	h	aprox. 15:00	aprox. 15:00
<b>Llantas/Neumáticos</b>			
Tamaño del neumático		155/70 R 19 84 Q	175/55 R 20 89 T XL 195/50 R 20 93 T XL
Tamaño de la llanta		5J x 19	5,5J x 20 6J x 20
Material		Aleación ligera	Aleación ligera

Las medidas del BMW i3. Los valores entre [ ] son válidos para el BMW i3s.

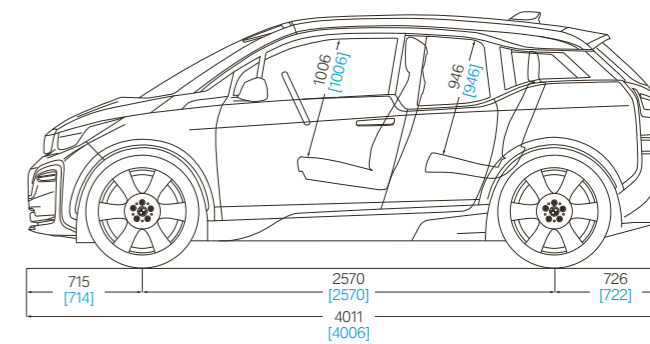
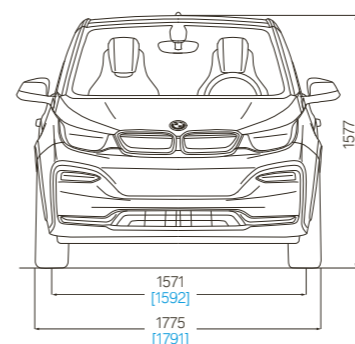

Todas las dimensiones de los dibujos técnicos se dan en milímetros. Capacidad del maletero 260-1.100 litros. El BMW i3 tiene una altura de 1598 mm. El BMW i3s tiene una altura de 1590 mm.

- <sup>1</sup> Peso con un conductor de 75 kg. El peso en vacío corresponde a vehículos con equipamiento de serie. Los equipamientos opcionales puede cambiar el peso del vehículo, la carga útil y, al influir en la aerodinámica, la velocidad máxima.
- <sup>2</sup> Limitada electrónicamente.
- <sup>3</sup> Los datos de consumo de combustible, energía, autonomía y emisiones de CO<sub>2</sub> que se muestran han sido medidos conforme al nuevo sistema WLTP. No obstante, respecto a los datos de emisiones de CO<sub>2</sub> se indican adicionalmente los valores resultantes de llevar a cabo la correlación de dichos resultados a valores NEDC. Las cifras mostradas se corresponden con vehículos de configuración básica y los rangos de consumos de energía, emisiones y autonomía mostrados en cada caso han tenido en cuenta el equipamiento opcional y el distinto tamaño de llantas y neumáticos disponibles en los modelos mostrados, pudiendo variar tales cifras dependiendo de la configuración final de cada vehículo. Se debe tener presente que:
  - Los valores que se indican se han calculado considerando un depósito lleno al 90%, un peso del conductor de 68kg y 7kg de equipaje.
  - Para todas aquellas cuestiones que dependan de los valores de emisiones de CO<sub>2</sub> o la autonomía (por ejemplo, las relativas al impuesto de matriculación o el distintivo ambiental, etc.), las valores a tener en cuenta serán los NEDC Correlativos.
- <sup>4</sup> Para más información acerca del consumo de combustible oficial y de las emisiones de CO<sub>2</sub> se puede consultar la "Guía de consumo de combustible y emisiones de CO<sub>2</sub> de nuevos vehículos" que está disponible en todos los puntos de venta y en IDAE en [www.idae.es](http://www.idae.es).
- <sup>5</sup> La batería de alto voltaje de iones de litio se caracteriza por su larga vida útil. Durante los primeros 100.000 km o un tiempo máximo de ocho años, si la batería de alto voltaje presenta algún problema, tu Punto Exclusivo de Venta BMW i la reparará gratuitamente. Puedes consultar los detalles en el certificado de batería de BMW i.
- <sup>6</sup> La autonomía depende de varios factores, entre ellos: estilo de conducción, estado de la carretera, temperatura exterior, calefacción/climatización y preacondicionamiento.
- <sup>7</sup> Depende de la infraestructura eléctrica local. La duración de la carga supone el 80% de la capacidad máxima.

Desde el 1 de septiembre de 2017, determinados vehículos nuevos se homologan según el WLTP (procedimiento de ensayo de vehículos ligeros armonizado a nivel mundial), más realista a la hora de medir el consumo, la autonomía y las emisiones de CO<sub>2</sub>. A partir del 1 de septiembre de 2018, el WLTP reemplazará al nuevo ciclo de conducción europeo (NEDC). Como las condiciones del ensayo WLTP son más realistas, en muchos casos los valores del consumo y de las emisiones de CO<sub>2</sub> son más elevados y la autonomía es más baja que cuando se miden según el nuevo ciclo de conducción europeo. Actualmente aún deben comunicarse los valores correspondientes a dicho ciclo. Cuando se trate de vehículos nuevos, que se homologan de conformidad con el WLTP, los valores NEDC se derivan de dichos valores. La indicación adicional de los valores WLTP puede ser voluntaria hasta su uso obligatorio.



## TU NUEVA APLICACIÓN DE CATÁLOGOS BMW

DESCARGA AHORA LA APLICACIÓN DE CATÁLOGOS BMW EN TU APP STORE Y DESCUBRE EL PLACER DE CONDUCIR.

### BMW i3:

Motor eléctrico síncrono BMW eDrive, 125 kW (170 CV), Paquete deportivo, llantas de aleación ligera de 20 pulgadas con radios dobles estilo 431 en Jetblack y neumáticos de distintas medidas, color exterior Jucarobeige con detalles Frozen Grey metalizado, asientos en combinación de tela y Sensatec Electronic Carumgrey con detalles Braun, diseño interior Loft BMW i con molduras interiores en Electronic Braun.

### BMW i3s:

Motor síncrono eléctrico BMW eDrive, 135 kW (184 CV), llantas de aleación ligera de 20 pulgadas con radios dobles estilo 431 con neumáticos de distintas medidas, color exterior Fluid Black con detalles en BMW i Blau, asientos en cuero Vernasca Dark Truffle, diseño interior Suite BMW i con madera noble de roble oscuro mate.

Los datos y características referidos a modelos, equipamientos, accesorios, gamas de colores, paquetes y posibilidades de configuración de los vehículos BMW que aparecen reflejados en el documento son los existentes y en vigor en el momento de su impresión en abril de 2020. En consecuencia, esos datos y características pueden haber sufrido modificaciones posteriores o no estar ya en vigor. Por ello, a la hora de configurar tu vehículo, deberás confirmar con tu Concesionario BMW los datos y características vigentes en cada momento. En todo caso las características que se contengan en el documento de oferta comercial que en última instancia te proporcione tu Concesionario BMW sobre tu vehículo prevalecerán sobre las contenidas en este documento.

Naturalmente todos los vehículos pueden reciclarse o reutilizarse. Encontrarás más información sobre la devolución de tu vehículo antiguo en nuestra página de Internet: [www.bmw.es](http://www.bmw.es).

© BMW AG, Múnich/Alemania. Solo se permite la reproducción, incluso de forma resumida, con autorización escrita de BMW AG, Múnich.