



¿Te gusta conducir?



NUEVO BMW X5

NUEVO BMW X5



DESCUBRE MÁS EN VERSIÓN DIGITAL: NUEVA APLICACIÓN CATÁLOGOS BMW



Más información y más placer de conducir. Con la nueva aplicación Catálogos BMW, experimentarás BMW de forma digital e interactiva como nunca antes. Carga ahora la aplicación Catálogos BMW en tu smartphone o tablet y redescubre tu BMW.

INNOVACIÓN Y TECNOLOGÍA



18 Dinamismo y eficiencia
19 Motor y bastidor

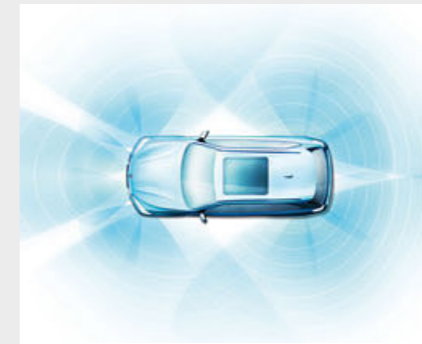

20 Asistencia al conductor
21 Seguridad



22 Conectividad e info-entretenimiento
23 Comodidad y funcionalidad

EQUIPAMIENTO



24 Acabados y Líneas

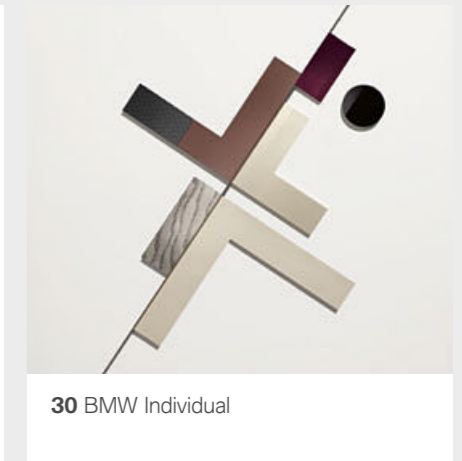

30 BMW Individual



32 Equipamiento destacado



36 Gama de colores exteriores



38 Gama de colores interiores



40 Llantas y neumáticos



41 Accesorios Originales BMW

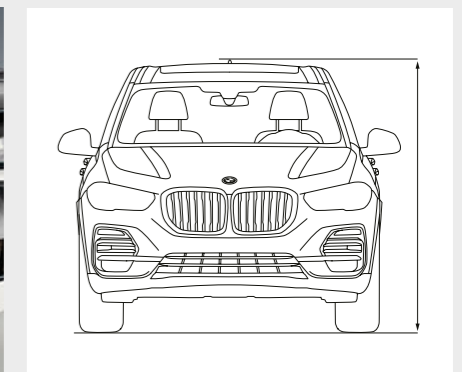

42 Datos técnicos



**TODO.
MULTIPLICADO POR X**



**UN DESAFÍO.
PARA TODOS LOS DEMÁS**

**SUBE.
AL NIVEL MÁS ALTO**





**EXPRESAR LA
PERSONALIDAD**



NO PREGUNTES. ACTÚA

**LAS GRANDES IDEAS
NO CONOCEN LÍMITES**



LAS METAS SE IDENTIFICAN CON X

DISEÑO EXTERIOR PARA UNA PRESENCIA ENÉRGICA ASPECTO DINÁMICO QUE APUNTA HACIA ADELANTE CON MARCADO CONTORNO LATERAL II LUZ LÁSER¹ BMW CON DISTINTIVO „X“ II LLANTAS DE ALEACIÓN LIGERA DE 22 PULGADAS¹ **SIGUIENTE NIVEL DE ASISTENCIA AL CONDUCTOR Y CONECTIVIDAD** DRIVING ASSISTANT PROFESSIONAL¹ CON AMPLIAS FUNCIONES DE SEGURIDAD Y COMODIDAD II BMW LIVE COCKPIT PROFESSIONAL PERSONALIZABLE CON DOS PANTALLAS DE 31,24 CM (12,3 PULGADAS) II DIGITAL KEY². **SENSACIÓN DE EXCLUSIVIDAD, EQUIPAMIENTO CÓMODO** WELCOME LIGHT CARPET II LUZ AMBIENTE Y LUZ INTERIOR DINÁMICA II TECHO DE CRISTAL PANORÁMICO SKY LOUNGE¹ II PERSIANA CUBREEQUIPAJE ELÉCTRICA II PORTÓN TRASERO ELÉCTRICO DIVIDIDO¹. **DINAMISMO DE CONDUCCIÓN EXTRAORDINARIO SOBRE CUALQUIER SUPERFICIE** BMW xDRIVE II SUSPENSIÓN NEUMÁTICA ADAPTATIVA EN LOS 2 EJES¹ Y PAQUETE xOFFROAD¹ II DIRECCIÓN INTEGRAL ACTIVA¹ II SUSPENSIÓN ADAPTATIVA M PROFESSIONAL¹ II PARRILLA ACTIVE AIR STREAM II BMW EFFICIENT LIGHTWEIGHT. **TODO ES POSIBLE: NUEVO BMW X5**

¹ El equipamiento es opcional.

MÁS POTENCIA, MENOS CONSUMO

Más potencia de 3 a 12 cilindros. Consumo reducido y placer de conducir: los motores **BMW TwinPower Turbo** ofrecen el máximo dinamismo posible con la máxima eficiencia, gracias a los sistemas de inyección más avanzados, el control de potencia variable y una estudiada tecnología de turbocompresión. Con independencia de si se trata de un motor de gasolina o diésel y del número de cilindros: los motores de la familia BMW EfficientDynamics permiten una entrega energética de potencia y una respuesta espontánea ya a bajo régimen, y son especialmente eficientes y poco contaminantes.

MENOR CONSUMO. MEJORES PRESTACIONES

Desde 2000 aproximadamente un 33% menos de emisiones de CO₂: **BMW EfficientDynamics** es un paquete tecnológico que abarca la transmisión, el concepto de vehículo y la gestión inteligente de la energía. Todos los BMW incluyen de serie tecnologías innovadoras que contribuyen a incrementar la eficiencia. Con medidas para el aumento de la eficiencia de los motores, la propulsión eléctrica, la construcción ligera y la optimización de la aerodinámica, BMW ha conseguido reducir las emisiones de CO₂ de su flota en torno a un 33%.

MÁS VELOCIDAD, MENOS PESO

Menos peso gracias a la construcción ligera inteligente, estudiada hasta el más mínimo detalle, consiste en la selección y el empleo del material óptimo en cada punto del vehículo. Con materiales de alta tecnología y especial ligereza, como el aluminio o el carbono, **BMW EfficientLightweight** persigue el objetivo de reducir al máximo el peso. Así se consigue más dinamismo, estabilidad, seguridad y comodidad.



AERODINÁMICA

En el nuevo BMW X5, numerosas medidas reducen la resistencia aerodinámica, como el sistema de tomas de aire de tercera generación (parrilla Active Air Stream). Junto con una amplia optimización de la aerodinámica, como la circulación de aire selectiva para reducir las turbulencias en la rueda delantera o los Aeroblades en la zaga, se reducen eficazmente el consumo y las emisiones de CO₂.

DRIVING EXPERIENCE CONTROL CON MODO ADAPTATIVO

El sistema Driving Experience Control permite elegir entre el modo estándar COMFORT, el modo ECO PRO, orientado a la eficiencia, y el modo SPORT, que posibilita una conducción aún más dinámica. El nuevo modo adaptativo interactivo ajusta continuamente la suspensión adaptativa, la dirección y el cambio Steptronic a la situación de conducción en cada momento.

NUEVO BMW X5



LO MÁS DESTACADO DE LOS MOTORES DEL NUEVO BMW X5

BMW X5 M50d

El motor diésel de 6 cilindros BMW M Performance TwinPower Turbo con 294 kW (400 CV) y par de 760 Nm
Aceleración de 0–100 km/h: 5,2 s
Velocidad máxima: 250 km/h⁵
Consumo promedio: 6,8–7,2 l/100 km
Emisiones promedio de CO₂: 179–189 g/km

BMW X5 30d xDrive

El motor diésel de 6 cilindros BMW TwinPower Turbo con 195 kW (265 CV) y par de 620 Nm
Aceleración de 0–100 km/h: 6,5 s
Velocidad máxima: 230 km/h
Consumo promedio: 6,0–6,7 l/100 km
Emisiones promedio de CO₂: 158–175 g/km

BMW X5 40i xDrive⁴

Motor de gasolina de 6 cilindros BMW TwinPower Turbo de 250 kW (340 CV) y par de 450 Nm
Aceleración de 0–100 km/h: 5,5 s
Velocidad máxima: 243 km/h
Consumo promedio: 8,5–8,7 l/100 km
Emisiones promedio de CO₂: 193–197 g/km

Por primera vez para un BMW: el nuevo BMW X5 puede incluir el paquete xOffroad^{1, 2}, que le permite circular con seguridad y agilidad tanto por carretera como sobre terrenos menos firmes. Los cuatro modos offroad seleccionables adaptan el sistema de tracción a las cuatro ruedas xDrive aún con más precisión a cada superficie para disfrutar de una mejor motricidad con arena, piedras, gravilla o nieve.

La suspensión neumática adaptativa^{1, 6} en los dos ejes permite una conducción especialmente cómoda con un gran dinamismo, y facilita la entrada y salida del vehículo y el proceso de carga. Mantiene automáticamente el vehículo a una altura constante, con independencia de la carga. Además, es posible elevarlo o bajarlo pulsando un botón.

Los frenos deportivos M^{1, 3, 6}, con pinzas fijas de cuatro pistones delante y pinzas deslizantes de un pistón detrás en azul, así como anagrama "M", incorporan discos de gran tamaño y ofrecen así un extraordinario rendimiento.

La suspensión M adaptativa Professional^{1, 6, 7} combina la suspensión M adaptativa, la estabilización del balanceo y la dirección activa integral. El resultado: un extraordinario nivel de estabilidad y dinamismo de conducción.

El sistema de escape deportivo M^{1, 3} genera un sonido que puede intensificarse mediante el botón del Driving Experience Control en los modos SPORT y SPORT+, mientras es posible escuchar un sonido deportivo discreto en el modo orientado a la comodidad.

¹ El equipamiento es opcional.

² No disponible para el BMW M50d.

³ De serie en el BMW M50d.

⁴ Disponible probablemente a partir de diciembre de 2018.

⁵ Limitada electrónicamente.

⁶ Disponible solo en combinación con otros equipamientos.

⁷ Solo disponible para los BMW xDrive50i y BMW M50d.

Las cifras de consumo de combustible, emisiones de CO₂ y consumo eléctrico se calculan de conformidad con el procedimiento de medición estipulado en la correspondiente versión vigente del Reglamento (UE) 2007/715. Las cifras hacen referencia a un vehículo con el equipamiento de serie en Alemania; los intervalos reflejan

las diferencias según el tamaño de llantas y neumáticos elegido y el equipamiento opcional y pueden cambiar en la configuración. Los valores ya se han calculado sobre la base del nuevo ciclo WLTP y se han convertido a valores NEDC para establecer su comparativa.

ASISTENCIA AL CONDUCTOR

BMW Personal CoPilot Siempre a tu lado

LOS INNOVADORES SISTEMAS DE ASISTENCIA DE BMW

Disfruta con BMW Personal CoPilot de la máxima comodidad con la máxima seguridad. Con independencia de si se trata de conducción o aparcamiento, los sistemas de asistencia al conductor BMW Personal CoPilot siempre estarán a tu lado en cualquier situación. Los sistemas más modernos como radar, ultrasonido y cámaras captan el entorno del vehículo y constituyen la base de los sistemas inteligentes de asistencia al conductor. Ya sea activándose o como ayuda de emergencia en segundo plano, los sistemas de asistencia BMW Personal CoPilot hacen cada viaje en tu BMW más agradable y seguro.

LA CONDUCCIÓN AUTÓNOMA NUNCA HA ESTADO TAN CERCA

La conducción autónoma no es ninguna utopía, sino el futuro: en todo el mundo circulan ya vehículos de prueba con BMW Personal CoPilot de forma totalmente autónoma sin intervención del conductor. Estos muestran no solo cómo cambiará la movilidad en un futuro próximo, sino que también ofrecen un anticipo del siguiente nivel del placer de conducir. Actualmente BMW Personal CoPilot ofrece una serie de asistentes inteligentes parcialmente automatizados que apoyan al conductor y facilitan su trabajo, si este lo desea, en prácticamente cualquier situación.

APARCAR FÁCILMENTE

Para que no solo disfrutes al máximo de cada viaje en tu BMW, sino también al aparcarse, se ofrecen los sistemas inteligentes de asistencia de aparcamiento de BMW Personal CoPilot. El asistente de aparcamiento muestra ya hoy las plazas de aparcamiento adecuadas al pasar junto a ellas y guía el proceso de aparcamiento, según el modelo de forma parcial o totalmente autónoma. Sin embargo, también aquí la automatización avanzará aún más: en el futuro será posible que el vehículo busque una plaza de aparcamiento sin conductor y realice el proceso de aparcamiento de manera autónoma.

DRIVING ASSISTANT PROFESSIONAL.

El sistema Driving Assistant Professional^{1,2} ofrece una comodidad óptima y la máxima seguridad en numerosas situaciones de conducción monótonas o críticas con el asistente de dirección y de trayectoria, asistente de cambio de carril, asistente de parada de emergencia, aviso de peligro local, asistente para mantener la trayectoria con protección activa en caso de colisión lateral y muchas funciones de seguridad.

NUEVO BMW X5

SEGURIDAD

■ Equipamiento de serie □ Equipamiento opcional

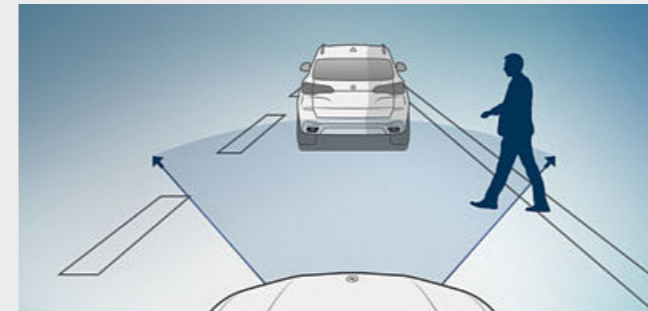

■ Con Active Guard Plus³, el vehículo incorpora un sistema ampliado de aviso y de frenado de emergencia. Además de una cámara frontal, también utiliza un radar para detectar vehículos, peatones y ciclistas. El sistema reconoce a ciclistas y peatones a velocidades de hasta 85 km/h, y vehículos hasta 210 km/h. En caso de emergencia, se inicia una frenada de emergencia. A velocidades de hasta 250 km/h, se activa una alerta.

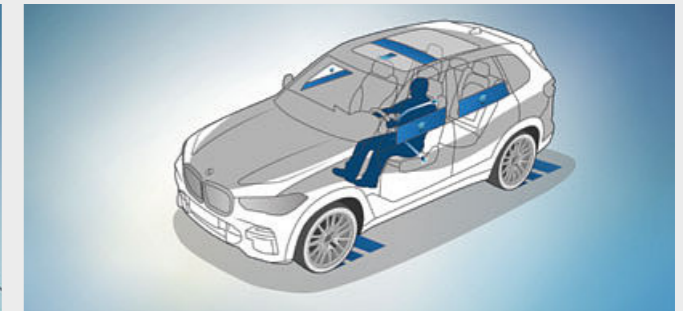

□ La protección activa es el sistema de protección preventiva para los ocupantes que ofrece BMW ConnectedDrive. En situaciones críticas, pretensa los cinturones de seguridad y coloca los asientos eléctricos en posición vertical, así como cierra las ventanillas y el techo corredizo. Tras un accidente, el vehículo frena automáticamente hasta detenerse.

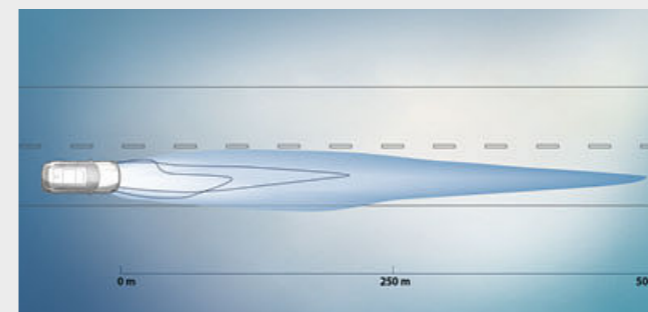

□ La Luz láser BMW con diseño X independiente alumbrando en el modo de luz de carretera láser hasta 500 m, prácticamente el doble que los faros convencionales. Gracias a la mejor visibilidad en la oscuridad, se incrementa considerablemente la seguridad. El distintivo "X" en azul y el anagrama "BMW Laserlight" subrayan la aspiración tecnológica del vehículo.

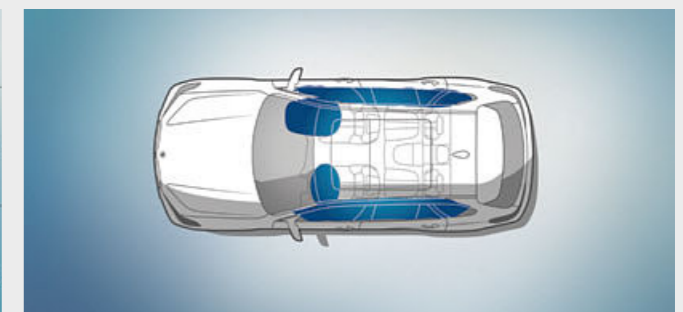

■ Los airbags para conductor y acompañante forman parte de los componentes de seguridad óptimamente coordinados entre sí de un BMW. Un total de seis airbags ofrecen protección selectiva: airbags para el conductor y el acompañante, airbags de cabeza para toda la superficie de las ventanillas laterales y airbags laterales en los respaldos de los asientos delanteros.

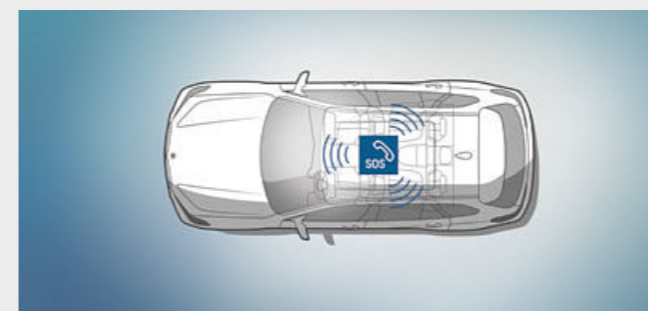

■ Cuando se produce un accidente, la respuesta tiene que ser rápida. La llamada de emergencia inteligente pide ayuda y se convierte en un salvavidas en caso de emergencia. Establecerá contacto con el personal especializado del Centro de llamadas, que te asesorará a ti y a tus acompañantes hasta que llegue la asistencia y transmitirá información importante a los servicios de emergencia. El período de validez es ilimitado.

¹ El equipamiento es opcional.

² La función puede verse limitada en caso de oscuridad, niebla y contraluz intenso.

³ Esta función es parte de Driving Assistant Professional.

CONECTIVIDAD E INFO-ENTRETENIMIENTO

BMW ConnectedDrive Conectado, siempre que quieras

MÁS DE 40 AÑOS DE CONEXIÓN

El futuro en mente desde el principio: BMW comenzó con la movilidad conectada ya en la década de 1970. A partir de 1999, con la tarjeta SIM integrada en el vehículo, se consiguió otro hito en el futuro digital. Se empezaron a ofrecer servicios online y servicios Google, así como innovadores sistemas de visualización, por ejemplo, BMW Head-Up Display. Todo estaba orientado a las necesidades del conductor: como primer fabricante de automóviles de gama alta, BMW hizo posible la reserva y el pago flexibles de servicios tanto en el vehículo como en el PC en casa a través de la tienda BMW ConnectedDrive. Y con la introducción de BMW Connected y Open Mobility Cloud, BMW da el siguiente paso en dirección hacia el futuro de la movilidad.

MÁS DE 20 SERVICIOS EN LA TIENDA BMW CONNECTED DRIVE

Los Servicios ConnectedDrive abren la puerta al mundo digital de BMW. Es posible utilizar en marcha las aplicaciones del vehículo para noticias, meteorología, funciones de oficina o búsqueda online, y mantenerse así informado en todo momento. El paquete básico Servicios ConnectedDrive permite reservar servicios, como el Asistente Personal o Entretenimiento Online, a través de la tienda ConnectedDrive: de forma fácil y flexible, en cualquier momento y lugar.

CONECTIVIDAD PERFECTA CON BMW CONNECTED

¿Están realmente cerradas las puertas de mi vehículo? ¿Cuándo debo marcharme de mi oficina para llegar a tiempo a la cena con alguien importante? ¿Y cómo encuentro la ruta hasta allí? La aplicación BMW Connected te ayudará a responder a todas estas preguntas, ya que será tu asistente de movilidad personalizado. Te permitirá conectarte directamente con tu vehículo y acceder a numerosas funciones antes y durante el viaje para hacerlo más fácil y cómodo.



ASISTENTE DE APARCAMIENTO

¿Encontrar una plaza de aparcamiento cerca de tu destino? Es fácil con el asistente de aparcamiento¹. Te sugiere plazas de aparcamiento libres en parkings o en la calle y, según tu elección, encuentra la ruta que sea mejor para ti y con la mayor probabilidad de encontrar una plaza. El ticket de aparcamiento puede pagarse sin dinero en efectivo con ParkNow. El periodo de validez es de tres años.

DIGITAL KEY

¿Para qué utilizar una llave si ya llevas tu smartphone? Con Digital Key^{1,2,7}, puedes bloquear y desbloquear las puertas de tu BMW e incluso arrancar el motor. Carga la llave digital a través de la aplicación BMW Connected en tu smartphone Android y compártela con tu familia y amigos. El periodo de validez es de un año.

ACTUALIZACIÓN REMOTA DEL SOFTWARE

¿Debe estar el BMW equipado con el software más reciente? Con la actualización remota del software, el BMW está siempre actualizado. De manera cómoda, segura y sin estrés, sin tener que acudir a un Taller Autorizado BMW. Las actualizaciones se instalan „over the air“, como en el smartphone.

NUEVO BMW X5

¹ Se necesita para su uso el equipamiento Servicios ConnectedDrive.

² Forma parte del paquete de acceso confort.

³ El equipamiento es opcional.

⁴ Disponible solo en combinación con otros equipamientos.

COMODIDAD Y FUNCIONALIDAD



El techo de cristal panorámico Sky Lounge³ transmite, durante el día, una sensación de gran amplitud y, en la oscuridad, crea una atmósfera acogedora gracias al diseño con más de 15.000 puntos luminosos. El diseño permite elegir entre 6 colores para la luz ambiente.

Los portabebidas de la consola³ central pueden enfriar por separado las bebidas que sujetan o mantenerlas calientes. La climatización se activa mediante botones situados a derecha e izquierda. La luz ambiente indica además la función (azul para enfriar o rojo para calentar).

El acceso confort³ permite acceder al vehículo por todas las puertas y arrancar el vehículo con solo pulsar un botón, sin sacar la llave del bolsillo. El portón trasero puede abrirse y cerrarse sin contacto con un breve movimiento del pie bajo el paragolpes trasero. Además, BMW Digital Key^{1,7} puede utilizarse en el smartphone para acceder al vehículo y arrancarlo.

El paquete Ambient Air³ permite perfumar el ambiente e incluye una función para depurar el aire mediante ionización. En total, es posible elegir entre ocho aromas distintos, creados especialmente para el vehículo.

La tercera fila de asientos^{3,4,5} ofrece otras dos plazas abatibles individualmente en el sentido de la marcha. Para acceder cómodamente, puede abatirse hacia adelante la segunda fila de asientos mediante la función Easy-Entry.

La función de masaje para conductor^{3,4} y acompañante incrementa la sensación de bienestar, relajando o activando de forma selectiva la musculatura. Es posible elegir entre ocho programas de masaje distintos dedicados a diferentes partes del cuerpo.

En el sistema Travel & Comfort³ se incluyen dos conexiones USB (tipo C) adicionales, así como la preparación para dos soportes multifunción en la parte trasera del vehículo. A él se pueden fijar, por ejemplo, tablets, perchas o mesas plegables.⁶

³ Disponible probablemente a partir de diciembre de 2018.

⁶ A través de Accesorios Originales BMW, hay disponibles diversos componentes Travel & Comfort para soportes multifunción gracias al diseño modular del sistema de enganche.

⁷ Equipamiento opcional para determinados smartphones Samsung. Forma parte del equipamiento opcional „Acceso confort“. Además, desde el cuarto trimestre de 2018 también es posible abrir y arrancar el vehículo con una tarjeta.

ACABADO DE SERIE

Descubre más información con la nueva aplicación Catálogos BMW. Ahora disponible para tu Smartphone y Tablet.



■ El estilizado cuadro de instrumentos y la excepcional posición elevada del asiento (Command-Position) garantizan en todo momento una visibilidad óptima del tráfico. El volante deportivo de cuero ofrece un excelente agarre, y las molduras interiores Aluminium Mesh effect oscuro aportan un detalle visual especial.

■ Los asientos deportivos de serie para conductor y acompañante cuentan con varias posibilidades de ajuste eléctrico y garantizan una posición del asiento y una sujeción lateral excelentes. El cuero Vernasca perforado representado aquí en color Canberrabeige, confiere al interior un aspecto especialmente exclusivo.

Equipamiento de serie:

- Llantas de aleación ligera de 18 pulgadas
- Faros LED
- BMW Live Cockpit Professional
- Volante deportivo de cuero
- Asientos deportivos para conductor y acompañante
- Climatizador de 2,5 zonas
- Cambio Steptronic
- Respaldo de asientos traseros divisibles en la proporción 40:20:40
- Luz ambiente con luz interior dinámica
- Connected Package Professional
- Servicios ConnectedDrive
- Parking Assistant
- Faros anti-niebla LED
- Llamada de emergencia



■ Llantas de aleación ligera de 18 pulgadas con radios en V estilo 618, en Reflexsilber, 8,5 J x 18, neumáticos 255/55 R 18.

ACABADO XLINE

Equipamiento 24 | 25

■ Equipamiento de serie □ Equipamiento opcional

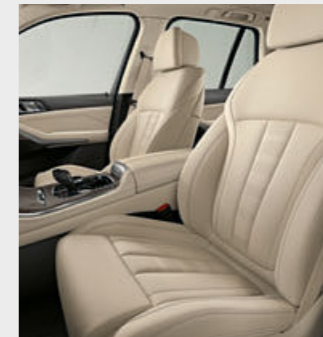

□ La combinación del volante deportivo de cuero y la madera noble de álamo vetado de poro abierto Anthrazit-Braun contribuyen a la elegancia y la deportividad del vehículo. Los mandos del climatizador y de la radio, así como las salidas de aire, van enmarcados con elementos galvanizados y realzan visualmente el cuadro de instrumentos.

□ Los asientos de confort con reglaje eléctrico permiten una posición óptima del asiento. Revestidos con exclusivo cuero Vernasca perforado en Elfenbeinweiss¹, ofrecen un aspecto elegante.

■ Llantas de aleación ligera de 19 pulgadas con radios en V estilo 735 en Ferricgrey, 9 J x 19, neumáticos 265/50 R 19.

Equipamiento exterior de BMW xLine:

- Parrilla BMW con varillas verticales exclusivas con la parte frontal en aluminio satinado, marco en Perlganz cromado
- Llantas de aleación ligera de 19 pulgadas con radios en V estilo 735; más llantas disponibles
- Línea Exterior BMW Individual de aluminio satinado, alternativamente Shadow Line de brillo intenso BMW Individual
- Tomas de aire específicas en aluminio satinado
- Air Breather en Perlganz cromado con borde en aluminio satinado
- Rejilla específica en las tomas de aire delanteras, situadas en los laterales, en Schwarz de brillo intenso
- Exclusiva moldura en el pilar delantero en Schwarz de brillo intenso
- Molduras de estribos laterales con moldura decorativa en aluminio satinado
- Protecciones de bajos delanteras y traseras con aspecto de acero inoxidable
- Parrilla Active Air Stream con elemento decorativo en aluminio satinado
- Molduras de tubos de escape en aluminio satinado
- Carriles longitudinales para la baca en aluminio satinado, alternativamente carriles longitudinales para la baca Shadow Line de brillo intenso BMW Individual

Equipamiento interior de BMW xLine:

- Molduras de entrada de aluminio con anagrama "BMW xLine"
- Llave del vehículo con remate cromado

¹ Disponible probablemente a partir de diciembre de 2018.

ACABADO M SPORT

Descubre más información con la nueva aplicación Catálogos BMW. Ahora disponible para tu Smartphone y Tablet.

powered by 

■ Equipamiento de serie □ Equipamiento opcional



□ Llama la atención el exclusivo volante M de cuero con multifunción y excelente agarre. Las molduras interiores de madera noble Finition Stripe Braun contribuyen a la atmósfera exclusiva. El cuadro de instrumentos ordenado y definido por líneas alargadas garantiza la sensación de amplitud en el interior.



□ Los asientos de confort en cuero ampliado Merino BMW Individual (opcional) en Coffee contribuyen a la atmósfera deportiva. Las diversas posibilidades de ajuste eléctrico permiten al conductor y al acompañante encontrar rápidamente una posición del asiento ergonómicamente perfecta.

Equipamiento exterior del Paquete deportivo M:

- Paquete aerodinámico M con faldón delantero, estribas laterales y molduras de pasos de rueda en el color de la carrocería
- Faros antiniebla LED
- Llantas de aleación ligera M de 20 pulgadas con radios en estrella estilo 740 M en bicolor, con neumáticos de distintas medidas y funcionamiento en caso de avería; más llantas disponibles
- Suspensión M adaptativa.
- Cambio deportivo Steptronic
- Shadow Line de brillo intenso BMW Individual, alternativamente Línea Exterior BMW Individual de aluminio satinado
- Distintivo "M" en los laterales
- Frenos deportivos M con pinzas pintadas en azul con anagrama "M"
- Faldón trasero con moldura de difusor
- Molduras de tubo de escape con geometría específica del Paquete deportivo M
- Exclusiva pintura en Carbonschwarz metalizado; más pinturas disponibles
- Carriles longitudinales para la bacia BMW Individual Shadow Line de brillo intenso
- Welcome Light Carpet

Equipamiento interior del Paquete deportivo M:

- Molduras de entrada M iluminadas, reposapiés M para el conductor y pedales M
- Asientos deportivos para conductor y acompañante en cuero Vernasca Schwarz con respunte de contraste; más tapicerías disponibles
- Volante M de cuero
- Guarnecido interior del techo BMW Individual Anthrazit
- Molduras interiores Aluminium Tetragon; más molduras disponibles
- Cuadro de instrumentos con indicadores M en los modos SPORT y SPORT+
- Llave del coche específica del Paquete deportivo M
- Alfombrillas de velours M¹



□ Llantas de aleación ligera M de 21 pulgadas con radios en Y estilo 741 M, en bicolor Orbitgrau, con pulido brillante, neumáticos de distintas medidas, delante 9,5 J x 21, neumáticos 275/40 R 21, detrás 10,5 J x 21, neumáticos 315/35 R 21.



□ Llantas de aleación ligera M de 22 pulgadas con radios dobles estilo 742 M, bicolor Jetblack, con neumáticos de distintas medidas, pulido brillante, delante 9,5 J x 22, neumáticos 275/35 R 22, detrás 10,5 J x 22, neumáticos 315/30 R 22.



■ Al abrirse las puertas, las exclusivas molduras de entrada con el distintivo del modelo "M" dan una bienvenida deportiva.

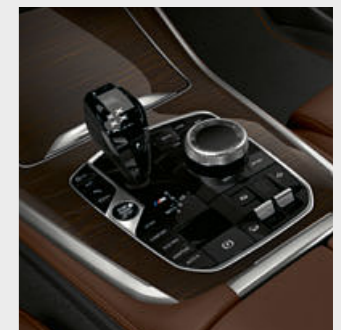

■ El cambio deportivo Steptronic de 8 velocidades hace posible cambios muy deportivos, tanto en modo automático como manual, por medio de las levas o la palanca de cambio.

¹ Solo disponible en combinación con el cuero Vernasca Schwarz con respunte de contraste.

NUEVO BMW X5 M50D



El paquete aerodinámico M con faldones delantero y trasero específicos y los revestimientos de las estribas laterales en el color de la carrocería confieren al BMW X5 M50d un aspecto excepcionalmente deportivo. La inserción del revestimiento del paragolpes trasero en Dark Shadow metalizado añade otro toque deportivo.



El volante M de cuero con multifunción y emblema "M" presenta un diseño de 3 radios. Con un aro y marcado apoyo para los pulgares, transmite una sensación deportiva y directa.



Desde que se abren las puertas, la exclusiva moldura de entrada con distintivo del modelo "M" pone el foco sobre el ADN deportivo de este vehículo.



El anagrama del modelo "M50d" en Ceriumgrau se encuentra a la derecha de la zaga y subraya aún más la exclusividad del BMW X5 M50d.

BMW INDIVIDUAL

LA PERSONALIDAD ES
LA DIFERENCIA

NUEVO BMW X5. INSPIRADO POR BMW INDIVIDUAL



Las molduras de entrada BMW Individual con anagrama iluminado y las molduras interiores BMW Individual en Pianolack Schwarz llevan el nuevo BMW X5 a un nivel tan especial como tú mismo.

LA NATURALIDAD ES CUESTIÓN DE ELECCIÓN

Tú decides: BMW Individual te ofrece todas las posibilidades para diseñar el nuevo BMW X5 conforme a tus deseos y decidir el grado de personalización que quieras. Disfruta del placer de conducir característico de BMW y de una experiencia muy personal. Elige, entre las exclusivas opciones de equipamiento, lo que más te apetezca. Las exclusivas

pinturas BMW Individual transmiten estilo y decisión. Suaves equipamientos de cuero y molduras interiores de madera noble que convierten el interior en un cómodo espacio personal. También puedes seguir tus propias preferencias. BMW Individual se ocupa de que se hagan realidad.

¿Buscas algo realmente único?
Con independencia de lo que se busque,
BMW Individual tiene los conocimientos
y la capacidad para hacer realidad todos
los deseos.

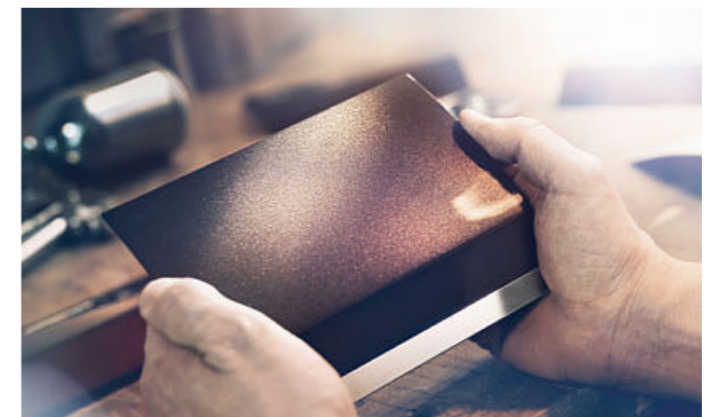

DESCUBRE TODA LA VARIEDAD DE BMW INDIVIDUAL PARA ESTE MODELO CON LA APLICACIÓN CATÁLOGOS BMW PARA iOS Y ANDROID.

PAQUETES DE EQUIPAMIENTO

Descubre más información con la nueva aplicación Catálogos BMW. Ahora disponible para tu Smartphone y Tablet.



COMFORT

- El acceso confort permite acceder sin llave al vehículo por todas las puertas.
- Los asientos de confort para el conductor y el acompañante incluyen varios modos de ajuste eléctrico y garantizan una postura perfecta en el asiento para poder viajar con comodidad.
- El paquete de calefacción de confort para la parte delantera incluye calefacción integrada en los asientos delanteros, reposabrazos delanteros y volante, y garantiza una temperatura agradable y una mayor comodidad.

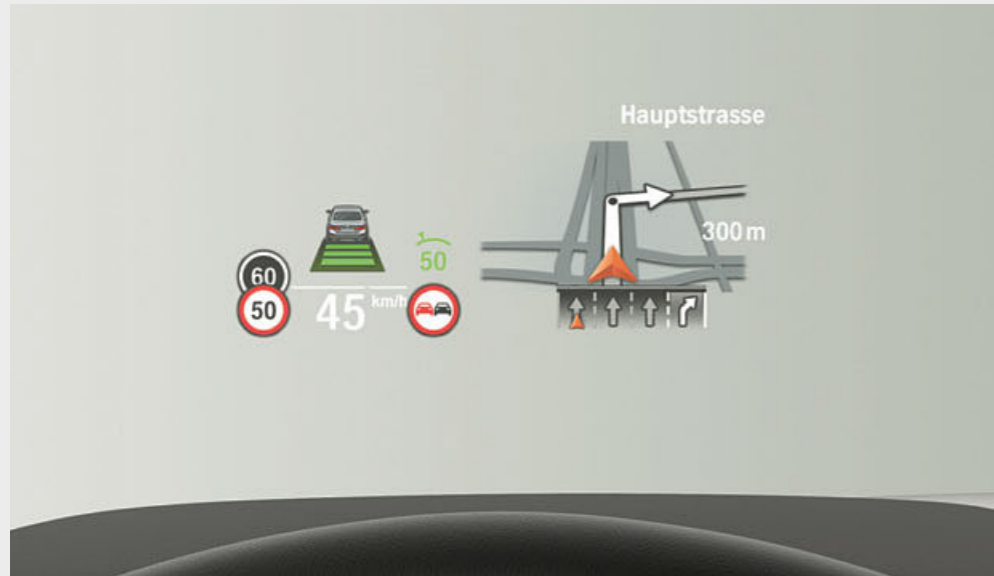

INNOVATION

- Los faros LED autoadaptables, con luces de cruce y de carretera, incluyen intermitentes LED y luces autoadaptables.
- BMW Display Key muestra diferentes datos sobre el estado del vehículo y permite manejar diferentes funciones a través de la pantalla táctil integrada.
- El paquete de seguridad Driving Assistant Professional ayuda al conductor en una gran cantidad de situaciones de conducción peligrosas y frena automáticamente en caso de emergencia.
- El BMW Head-Up Display a todo color proyecta la información relevante para la conducción en el campo visual del conductor.
- Parking Assistant Plus que incluye, por ejemplo, el sistema Surround View, con Top View, Panorama View, Remote 3D View y los asistentes de estacionamiento y de marcha atrás.



TRAVEL

- Techo de cristal panorámico, eléctrico, corredizo y abatible delante, persiana solar, deflector de viento y apertura de confort con la llave del vehículo.
- La red de separación del maletero se puede colocar detrás de la segunda fila de asientos o de los asientos delanteros y evita que los objetos entren en el habitáculo.
- La persiana solar para las ventanillas traseras, que se controla manualmente, protege de la radiación solar y de las miradas indiscretas.
- El sistema Travel & Comfort incluye dos conexiones USB adicionales, así como la preparación para el soporte multifunción en la parte trasera del vehículo.
- El paquete del maletero incluye, por ejemplo, carriles de deslizamiento para cargar con facilidad, redes de retención y una persiana eléctrica.

EQUIPAMIENTO DESTACADO

Equipamiento 32 | 33

■ Equipamiento de serie □ Equipamiento opcional



- La Luz láser BMW con diseño X independiente alumina en el modo de luz de carretera láser hasta 500 m, prácticamente el doble que los faros convencionales. Gracias a la mejor visibilidad en la oscuridad, se incrementa considerablemente la seguridad. El distintivo "X" en azul y el anagrama "BMW Laserlight" subrayan la aspiración tecnológica del vehículo.



- El estribo de aluminio¹ con superficie cepillada y anodizada y las inserciones de goma dan al vehículo un toque distintivo y permiten acceder al vehículo con comodidad.



- El techo de cristal panorámico proporciona, cuando se abre, aire fresco y confiere al habitáculo, cuando está cerrado, una atmósfera agradable y luminosa. Se abre y se cierra de forma totalmente automática con solo pulsar un botón o con el mando a distancia y cuenta con funcionamiento corredizo y abatible, así como con persiana solar eléctrica y deflector de viento



- Los carriles longitudinales para la baka en aluminio satinado sirven de base al sistema portaequipajes BMW multifuncional.



- El sistema automático de cierre Softclose cierra con suavidad y casi sin ruido las puertas entreabiertas.



- Las alfombrillas de velours a medida y repelentes a la suciedad y al agua protegen la moqueta del suelo, facilitan la limpieza y dan sensación de exclusividad.



- El enganche de remolque con bola giratoria eléctrica y control de estabilidad admite cargas de hasta 3.500 kg.

¹ No disponible para el BMW M50d.

Descubre más información con la nueva aplicación Catálogos BMW. Ahora disponible para tu Smartphone y Tablet.

■ Equipamiento de serie □ Equipamiento opcional



■ **Deportivos y cómodos:** los asientos deportivos ajustables individualmente para conductor y acompañante se caracterizan por numerosas posibilidades de regulación eléctrica, como la anchura del respaldo y la inclinación del asiento. Los elevados laterales de los asientos y de los respaldos y el apoyo ajustable para las piernas proporcionan una extraordinaria ergonomía, así como una mayor sujeción lateral incluso en las curvas rápidas.



□ El sistema de sonido envolvente Harman/Kardon ofrece una acústica excepcional e incluye un amplificador digital de 464 vatios, 9 canales y 16 altavoces. Proporciona un sonido diferenciado y envolvente. Un sistema de ecualización en función de la velocidad específico para el vehículo compensa los ruidos propios de la conducción.



□ La telefonía con carga⁹ inalámbrica incluye un cargador sin cable y un segundo micrófono aumenta la calidad del sistema manos libres del conductor y el acompañante. Una conexión a la antena de techo garantiza una recepción óptima de la señal de telefonía móvil. Por Bluetooth, es posible conectar dos teléfonos móviles y un reproductor de audio al mismo tiempo. A esto hay que añadir la preparación para Punto de Acceso WiFi.



■ **BMW Live Cockpit Professional** con función de navegación⁶ incluye un exclusivo conjunto de indicadores que consta de un display de control de alta resolución y 31,24 cm (12,3 pulgadas) con función táctil y un cuadro de instrumentos totalmente digital de 31,24 cm (12,3 pulgadas).



□ El volante M de cuero con multifunción^{2,3}, emblema "M" y airbag integrado para el conductor presenta un diseño de 3 radios. Con un aro en cuero Walknappa Schwarz con costura negra y marcado apoyo para los pulgares, transmite una sensación deportiva y directa.

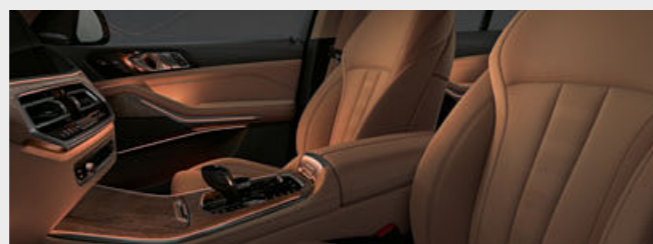

■ La luz ambiente con iluminación ambiente de contorno en las puertas delanteras y traseras genera en el interior una sensación luminica relajante y acogedora. La Welcome Light Carpet ilumina la zona junto a las puertas del vehículo al entrar y al salir de él. Hay seis diseños de iluminación regulables y es posible elegir entre los tonos blanco, azul, naranja, bronce, lila y verde.

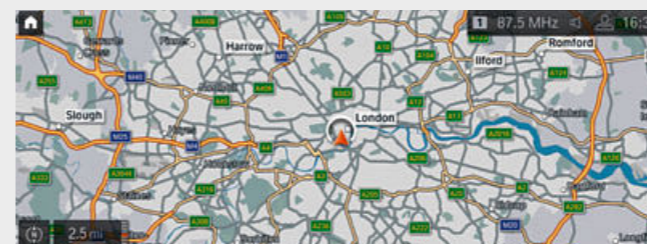

■ La información del tráfico del Traffic Message Channel (TMC) transmitida por radio está disponible en todo momento mientras se está en marcha con Traffic Information.

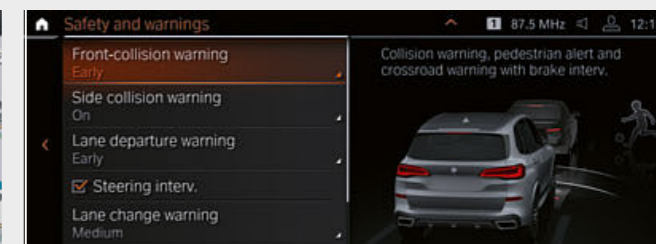

□ El paquete de seguridad Driving Assistant⁷ ofrece avisos de colisión y de peatones con función de frenado en ciudad y Speed Limit Assist, que incluye Speed Limit Info con indicación de prohibición de adelantar y previsión, así como aviso de salida de trayecto. Además, los equipamientos basados en radar cuentan con aviso de tráfico trasero, advertencia de cambio de carril y aviso de colisión por alcance.



■ El volante deportivo de cuero¹ negro con aro grueso y marcado apoyo para los pulgares ofrece un agarre excelente y agradable.



□ La persiana solar para las ventanillas traseras, que se controla manualmente, protege de la radiación solar y de las miradas indiscretas.



□ El soporte lumbar para los asientos delanteros dispone de reglaje en altura y profundidad, lo que permite mantener una correcta postura ergonómica.

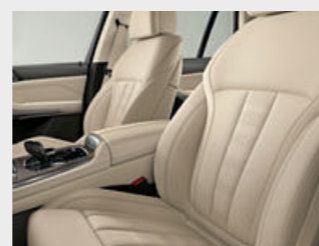

□ La calefacción del asiento calienta la superficie y el respaldo de los asientos delanteros y de los dos asientos traseros exteriores, y se puede regular individualmente en tres niveles en cada asiento.

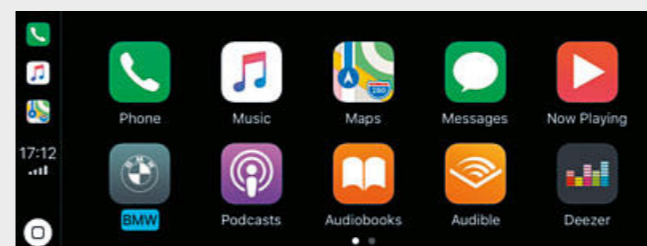

■ ¿No quieres renunciar a las funciones de tu iPhone en tu BMW y deseas manejarlo como de costumbre? Con la preparación para Apple CarPlay^{8,5}, tendrás acceso inalámbrico a la telefonía, iMessage, WhatsApp, Tunes, Spotify o Apple Music. A través del botón de voz del volante, podrás utilizar el asistente de voz Siri de Apple.

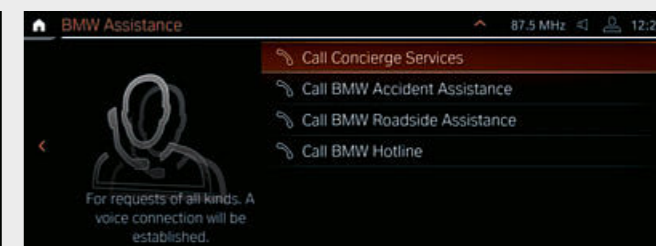

■ El Asistente Personal⁴ estará siempre a tu disposición mientras viajas: atención personalizada, 24 horas al día, 365 días al año, en tu país y en el extranjero. Tu agente del Centro de llamadas te ayudará con todas tus preguntas durante el viaje.

¹ No disponible para el BMW M50d.

² De serie en el BMW M50d.

³ Disponible solo en combinación con otros equipamientos.

⁴ Forma parte del equipamiento ConnectedPackage Professional.

⁵ La compatibilidad y las funciones de Apple CarPlay[®] dependen del año del modelo y de la versión de software instalada en el iPhone[®]. Con el uso de la preparación de Apple CarPlay[®], se transfieren determinados datos del vehículo. El resto del tratamiento de datos corresponde al fabricante del teléfono móvil.

⁶ Dentro del marco de BMW ConnectedDrive, en una serie de países europeos, el sistema actualiza automáticamente los mapas con licencia gratuita durante tres años un máximo de cuatro veces al año.

⁷ La función puede verse limitada en caso de oscuridad, niebla y contraluz intenso.

⁸ Es posible la carga por inducción conforme al estándar Qi con determinados teléfonos móviles. Para algunos smartphones sin función de carga por inducción conforme al estándar Qi, se ofrecen fundas de carga especiales disponibles en Accesorios Originales BMW.

Descubre más información con la nueva aplicación Catálogos BMW. Ahora disponible para tu Smartphone y Tablet.

■ Equipamiento de serie □ Equipamiento opcional

PAQUETE DEPORTIVO M

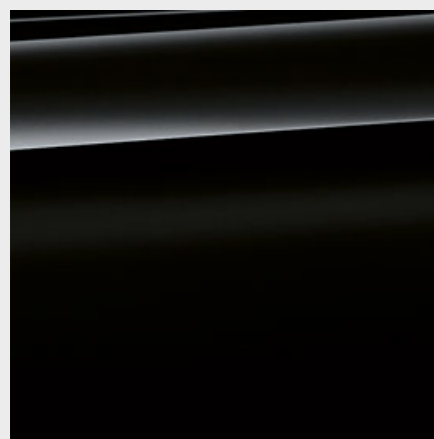

■ **Uni 668 Schwarz**¹



□ **Sólido 300 Alpinweiss**²

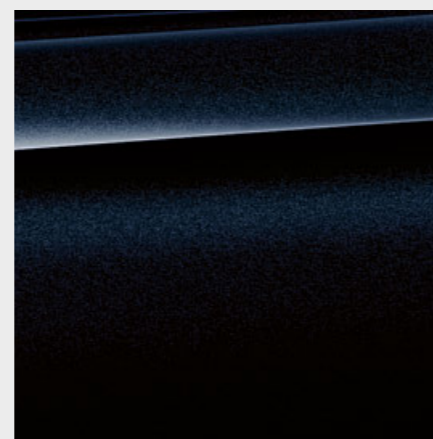

□ **Metallic 416 Negro carbono**⁴

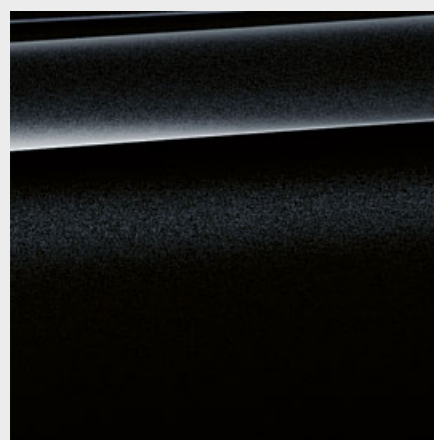

□ **Metalizado 475 Black Sapphire**⁵



□ **Metallic A96 Blanco mineral**⁵

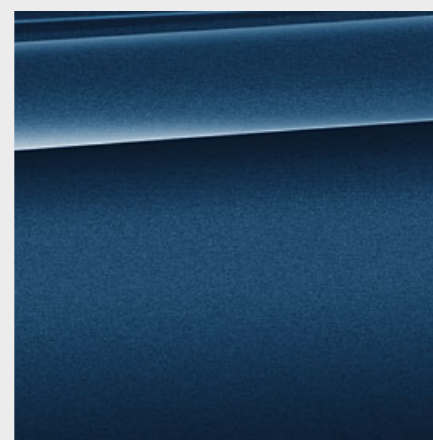

□ **Metalizado C1M Phytomicblau**⁵

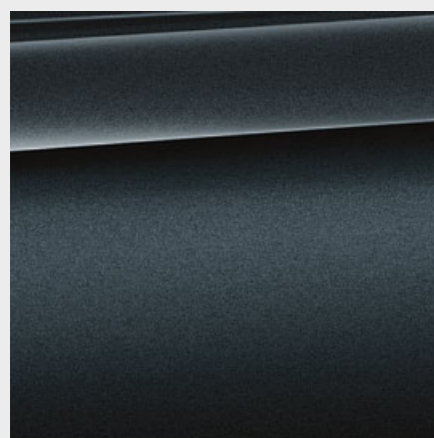

□ **Metalizado C27 Arktikgrau efecto brillante**⁵

BMW INDIVIDUAL



□ **BMW Individual C1N Sonnenstein metalizado**^{3,5}

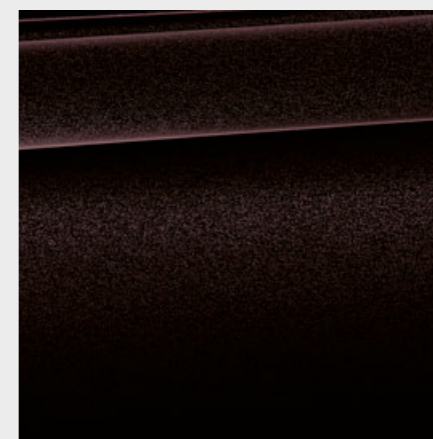

□ **BMW Individual X03 Rubinschwarz metalizado**⁶

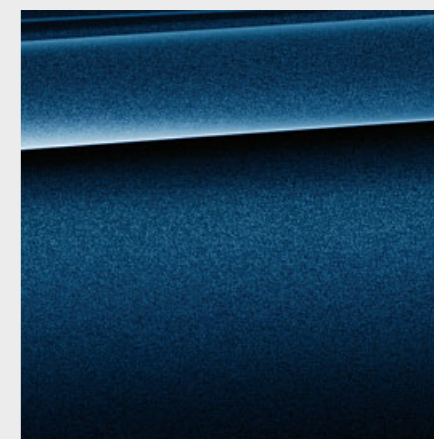

□ **BMW Individual X10 Tansanitblau metalizado**⁶

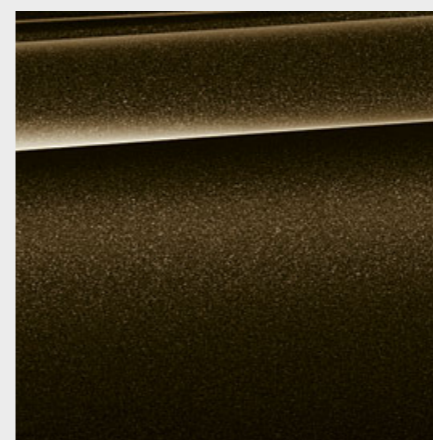

□ **BMW Individual X13 Pyritbraun metalizado**⁶

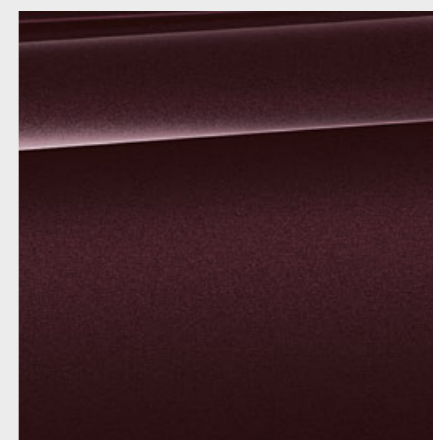

□ **BMW Individual X1B Ametrin metalizado**⁶



Una variedad de colores ilimitada. ¿Deseas colores individuales? BMW Individual te asesora en la elección.

[Configurador BMW] Diseña un BMW totalmente personalizado. Ponemos a tu disposición todos los colores y equipamientos actualmente disponibles para que puedas elegir. Más información en www.bmw.es

[Carta de colores] Las cartas de colores presentadas te ofrecen una primera impresión de los colores y materiales disponibles para tu BMW. Sabemos por experiencia que las tintas de impresión no siempre pueden reproducir exactamente las tonalidades de las pinturas, tapicerías y molduras interiores. Por eso te recomendamos que acudas a tu Concesionario BMW. Estaremos encantados de enseñarte muestras y de ayudarte con tus deseos personales.

¹ No disponible para el BMW M50d.

² De serie en el Paquete deportivo M y el BMW M50d.

³ Solo disponible para el BMW M50d o en combinación con otros equipamientos.

⁴ Solo disponible para el BMW M50d o en combinación con el Paquete deportivo M.

⁵ También disponible como opción para el Paquete deportivo M.

⁶ Disponible a partir de 04/2019.

Descubre más información con la nueva aplicación Catálogos BMW. Ahora disponible para tu Smartphone y Tablet.

■ Equipamiento de serie □ Equipamiento opcional

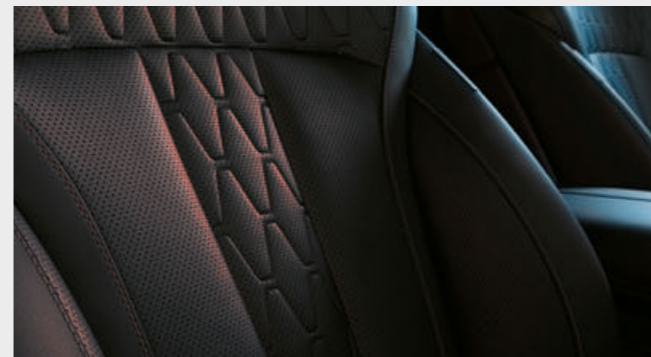

CUERO

Disponibles con

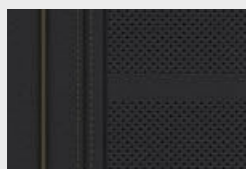

- Acabado de serie
- BMW xLine
- Paquete deportivo M

Cuero Vernasca
MCSW perforado
Schwarz, color interior Schwarz



- Acabado de serie
- BMW xLine
- Paquete deportivo M

Cuero Vernasca
MCHE perforado
Canberra beige, color interior Mokka¹



- Acabado de serie
- BMW xLine
- Paquete deportivo M

Cuero Vernasca
MCRI perforado
Cognac, color interior Schwarz

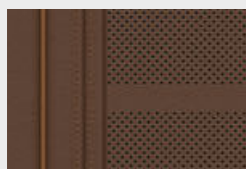

- Acabado de serie
- BMW xLine
- Paquete deportivo M

Cuero Vernasca
MCHF perforado
Coffee, color interior Schwarz



- Acabado de serie
- BMW xLine
- Paquete deportivo M

Cuero Vernasca
MCEW perforado
Elfenbeinweiss, color interior Schwarz²

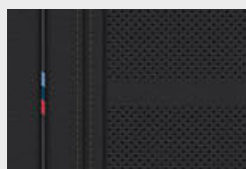

- Paquete deportivo M

Cuero Vernasca
MAH9 Schwarz, pespunte de contraste Braun, color interior Schwarz⁴

MOLDURAS INTERIORES

Disponibles con



- Acabado de serie
- BMW xLine
- Paquete deportivo M

4KM Molduras interiores Aluminium Mesheffekt oscuro



- Acabado de serie
- BMW xLine
- Paquete deportivo M

4KP Madera noble de fresno vetado Braun metalizado de brillo intenso

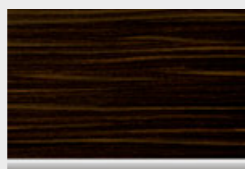

- Acabado de serie
- BMW xLine
- Paquete deportivo M

4KR Madera noble Finline Stripe Braun de brillo intenso

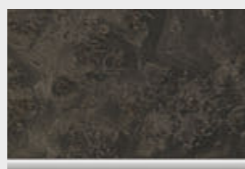

- Acabado de serie
- BMW xLine
- Paquete deportivo M

4KT Madera noble de álamo vetado de poro abierto en Anthrazit-Braun



- Paquete deportivo M

4KK Molduras interiores Aluminium Tetraron⁴

CUERO BMW INDIVIDUAL

Disponibles con



- Acabado de serie
- BMW xLine
- Paquete deportivo M

Equipamiento ampliado BMW Individual en cuero Merino VASW negro, color interior negro²



- Acabado de serie
- BMW xLine
- Paquete deportivo M

Equipamiento de cuero ampliado Merino BMW Individual VATQ Tartafo, color interior Schwarz.²

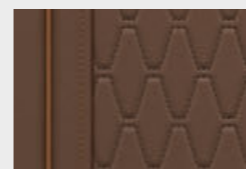

- Acabado de serie
- BMW xLine
- Paquete deportivo M

Equipamiento de cuero ampliado Merino BMW Individual VAHF Coffee, color interior Schwarz²



- Acabado de serie
- BMW xLine
- Paquete deportivo M

Equipamiento de cuero ampliado Merino BMW Individual VAEW Elfenbeinweiss, color interior Schwarz²

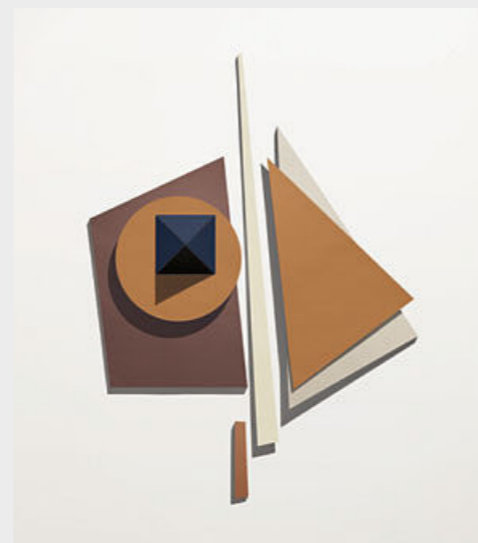

Tapicería sin límites. ¿Podría incluirse un monograma? BMW Individual te asesora en la elección.

MOLDURAS INTERIORES BMW INDIVIDUAL

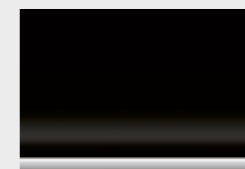

- Acabado de serie
- BMW xLine
- Paquete deportivo M

4ML Molduras interiores BMW Individual Pianolack Schwarz



- Acabado de serie
- BMW xLine
- Paquete deportivo M

4WW Madera noble de fresno vetado BMW Individual Silbergrau de brillo intenso

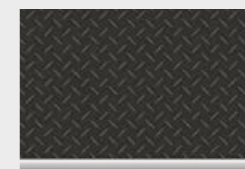

- Acabado de serie
- BMW xLine
- Paquete deportivo M

XET Madera noble Finline BMW Individual Schwarz con inserciones de aluminio⁵

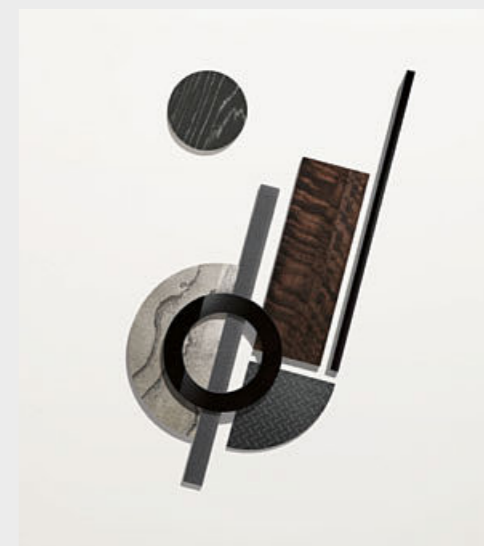

Molduras exclusivas. ¿Madera noble en Hellbraun o pintura en Schwarz? BMW Individual te asesora en la elección.

Ten en cuenta que tarde o temprano, aun ajustándose a las indicaciones de uso, los asientos pueden ensuciarse con manchas imposibles de eliminar. La causa es, en numerosas ocasiones, el uso de ropa que destiñe.

¹ Disponible solo en combinación con otros equipamientos.
² Solo disponible en combinación con los asientos de confort.
³ Disponible probablemente a partir de diciembre de 2018.

⁴ De serie en el BMW M50d.
⁵ Disponible a partir de 04/2019.

LLANTAS Y NEUMÁTICOS

Descubre más información con la nueva aplicación Catálogos BMW. Ahora disponible para tu Smartphone y Tablet.



□ Llantas de aleación ligera de 19 pulgadas con radios en V estilo 734 en Reflexsilber, con neumáticos con funcionamiento en caso de avería, 9 J x 19, neumáticos 265/50 R 19.¹



□ Llantas de aleación ligera de 20 pulgadas con radios en estrella estilo 736, en Ferricgrey, con neumáticos de distintas medidas y funcionamiento en caso de avería, delante 9 J x 20, neumáticos 275/45 R 20, detrás 10,5 J x 20, neumáticos 305/40 R 20.¹



□ Llantas de aleación ligera de 20 pulgadas con radios en V estilo 738, en bicolor Ferricgrey, con neumáticos de distintas medidas y funcionamiento en caso de avería, pulido brillante, delante 9 J x 20, neumáticos 275/45 R 20, detrás 10,5 J x 20, neumáticos 305/40 R 20.²



□ Llantas de aleación ligera de 21 pulgadas con radios en Y estilo 744, en bicolor Orbitgrau, con pulido brillante, neumáticos de distintas medidas y funcionamiento en caso de avería, delante 9,5 J x 21, neumáticos 275/40 R 21, detrás 10,5 J x 21, neumáticos 315/35 R 21.¹



□ Llantas de aleación ligera de 21 pulgadas con radios en Y estilo 744, en Orbitgrau, con neumáticos de distintas medidas y funcionamiento en caso de avería, delante 9,5 J x 21, neumáticos 275/40 R 21, detrás 10,5 J x 21, neumáticos 315/35 R 21.¹



□ Llantas de aleación ligera M de 22 pulgadas con radios en V estilo 747 M, en Ceriumgrau mate, con pulido brillante, neumáticos de distintas medidas, delante 9,5 J x 22, neumáticos 275/35 R 22, detrás 10,5 J x 22, neumáticos 315/30 R 22.³



□ Llantas de aleación ligera BMW Individual de 22 pulgadas con radios en V estilo 746 I, Orbitgrau, con pulido brillante, neumáticos de distintas medidas, delante 9,5 J x 22, neumáticos 275/35 R 22, detrás 10,5 J x 22, neumáticos 315/30 R 22.

ACCESORIO ORIGINAL BMW

Equipamiento 40 | 41

■ Equipamiento de serie □ Equipamiento opcional ○ Accesorios



○ El moderno **cofre de techo** en negro con molduras laterales en plata titanio tiene una capacidad de 520 litros y se adapta a todos los sistemas portaequipajes para techo BMW. Gracias a su sistema de apertura por ambos lados con triple cierre centralizado, puede cargarse fácilmente y bloquearse para evitar posibles robos.



○ **BMW Advanced Car Eye 2.0** es una cámara Full HD de gran sensibilidad que vigila lo que ocurre delante y detrás del vehículo también si está aparcado. En caso de sacudidas o movimientos extraños fuera del vehículo, la cámara graba automáticamente la situación para documentar un posible accidente o intento de robo.



○ **EL portabicicletas trasero BMW Pro 2.0** es ligero y, sin embargo, estable y admite hasta 60 kg. Ofrece un manejo excepcionalmente sencillo y puede transportar hasta dos bicicletas/bicicletas eléctricas (ampliable para transportar tres bicicletas). Además, la función de bajada permite acceder fácilmente al maletero en todo momento.



○ Alfombrilla de material impermeable y antideslizante para proteger el equipaje de la suciedad y la humedad. En Schwarz, con remate de acero inoxidable a juego con el interior.



○ Protección a medida frente a la humedad y suciedad en la zona de los pies delante. La versión en negro con remate de acero inoxidable se adapta a la perfección al interior.



○ Exclusivas llantas de aleación ligera M de 20 pulgadas con radios en estrella estilo 748 M en Jet Black mate. Juego completo de ruedas de verano⁴ RDC con neumáticos de distintas medidas Run-Flat.



○ Llantas de aleación ligera M Performance de 22 pulgadas de peso optimizado con radios en estrella estilo 749 M en bicolor Jet Black con pulido brillante. Juego completo de ruedas de verano RDC.

¹ No disponible para el BMW M50d.

² Solo disponible en combinación con BMW xLine.

³ Solo disponible para el BMW M50d.No disponible para el BMW M50d.

⁴ Disponible también como rueda completa de invierno.

Descubre las novedosas soluciones que te ofrecemos para el exterior y el interior del vehículo, la comunicación e información y el transporte y organización del equipaje. En tu Concesionario BMW te asesorarán encantados sobre la oferta completa de Accesorios

Originales BMW y pondrán a tu disposición un catálogo especial de accesorios. Encontrarás más información en: www.bmw.es

BMW X5		xDrive40i ¹	xDrive30d	M50d
--------	--	------------------------	-----------	------

Peso				
Peso en vacío CE (xDrive) ¹	kg	2135	2185	2350
Peso máximo admisible (xDrive)	kg	2800	2860	3010
Peso admisible del remolque sin freno (xDrive) ²	kg	750	750	750
Peso admisible del remolque con freno y en pendiente máx. del 12%/ en pendiente máx. del 8% (xDrive) ²	kg	3500/3500	3500/3500	3500/3500
Capacidad del maletero	l	650-1870	650-1870	650-1870

Motor				
Cilindros/válvulas		6/4	6/4	6/4
Cilindrada	cm ³	2998	2993	2993
Potencia nominal/Régimen nominal	kW (CV)/rpm	250 (340)/5500-6500	195 (265)/4000	294 (400)/4400
Par máximo/Régimen	Nm/rpm	450/1500-5200	620/2000-2500	760/2000-3000

Transmisión				
Tipo de tracción		A las cuatro ruedas	A las cuatro ruedas	A las cuatro ruedas
Cambio de serie (xDrive)		Cambio Steptronic	Cambio Steptronic	Cambio deportivo Steptronic

Prestaciones				
Velocidad máxima (xDrive)	km/h	243	230	250 ³
Aceleración (xDrive) 0-100 km/h	s	5,5	6,5	5,2

Consumo ^{4,5,6} - todos los motores cumplen la norma de gases de escape UE6.				
Urbano (xDrive)	l/100 km	10,6-10,4	7,5-6,8	8,1-7,6
Interurbano (xDrive)	l/100 km	7,5-7,4	6,2-5,6	6,7-6,3
Promedio (xDrive)	l/100 km	8,7-8,5	6,7-6,0	7,2-6,8
Norma de gases de escape (homologado)		EU6d-temp	EU6d-temp	EU6d-temp
Emisiones promedio de CO ₂ (xDrive)	g/km	197-193	175-158	189-179
Categoría de eficiencia (xDrive)		C	B	B
Contenido del depósito, aprox.	l	83	80	80

Llantas/Neumáticos				
Tamaño del neumático		255/55 R18 W	255/55 R18 W	275/40 R21 Y 315/35 R21 Y
Tamaño de la llanta		8,5J x 18	8,5J x 18	9,5J x 21/ 10,5 J x 21
Material		Aleación ligera	Aleación ligera	Aleación ligera

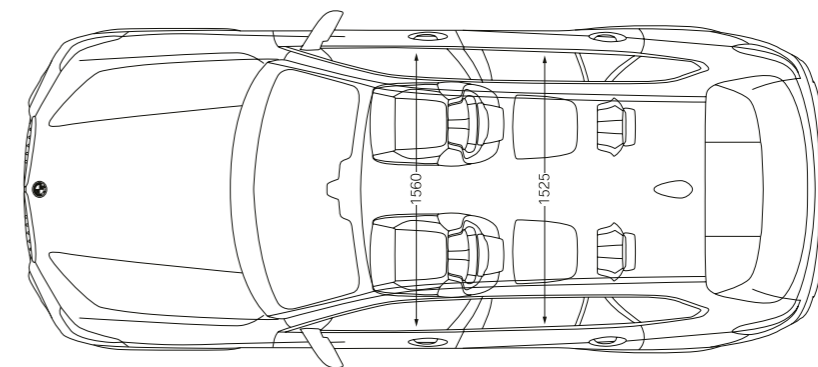
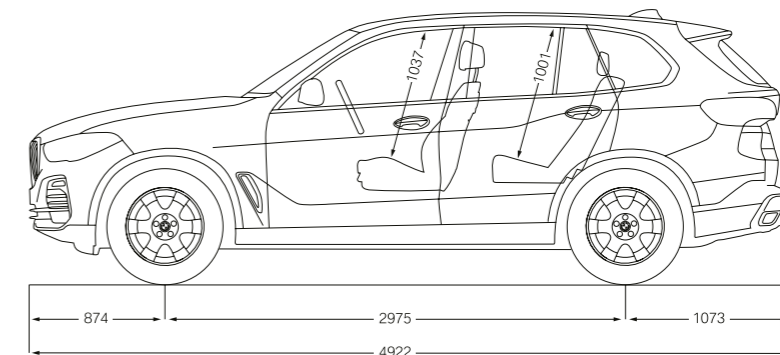
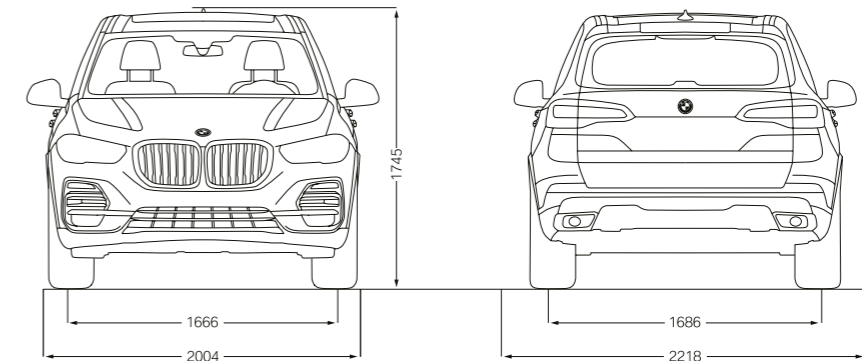

Todas las medidas de los dibujos técnicos se dan en milímetros. Altura sin antena: 1.466 mm. Anchura de vía del BMW X5 M50d - delante: 1684 mm; detrás: 1.689. Los datos relativos a las prestaciones, consumo y emisiones de CO₂ se refieren a vehículos con cambio de serie.

¹ El peso en vacío CE hace referencia a un vehículo con equipamiento de serie, sin ningún equipamiento opcional. Peso en vacío con el depósito lleno en un 90% y un conductor de 75 kg. Los equipamientos opcionales pueden cambiar el peso del vehículo, la carga útil y, al influir en la aerodinámica, la velocidad máxima.

² El peso total efectivo del remolque no puede ser mayor que la suma del peso máximo admisible remolcado más la carga máxima admisible sobre el enganche del remolque.

³ Limitada electrónicamente.

⁴ Los datos de potencia para los motores de gasolina corresponden al combustible de 98 octanos. Los datos de consumo corresponden al combustible de referencia según la Directiva (UE) 2007/715. Se admite combustible sin plomo de 91 octanos o más, con un porcentaje máximo de etanol del 10% (E10). BMW recomienda el uso de gasolina súper sin plomo de 95 octanos.

⁵ Las cifras de consumo de combustible, emisiones de CO₂ y consumo eléctrico se calculan de conformidad con el procedimiento de medición estipulado en la correspondiente versión vigente de la Directiva (UE) 2007/715. Las cifras hacen referencia a un vehículo con el equipamiento de serie en Alemania; los intervalos reflejan las diferencias según el tamaño de llantas y neumáticos elegido y el equipamiento opcional y pueden cambiar en la configuración. Los valores ya se han calculado sobre la base del nuevo ciclo WLTP y se han convertido a valores NEDC para establecer su comparativa.

⁶ Disponible probablemente a partir de diciembre de 2018.

BMW X5 xDRIVE40i CON PAQUETE DEPORTIVO M:

motor de gasolina de 6 cilindros BMW TwinPower Turbo, 250 kW (340 CV), llantas de aleación ligera M de 22 pulgadas con radios dobles estilo 742 M en bicolor con neumáticos de distintas medidas, color exterior Mineralweiss metalizado, asientos de confort en equipamiento de cuero ampliado BMW Individual Merino Coffee, molduras interiores en madera noble Finition Stripe en Braun de brillo intenso.

Los datos y características referidos a modelos, equipamientos, accesorios, gamas de colores, paquetes y posibilidades de configuración de los vehículos BMW que aparecen reflejados en el documento son los existentes y en vigor en el momento de su impresión en septiembre de 2018. En consecuencia esos datos y características pueden haber sufrido modificaciones posteriores o no estar ya en vigor. Por ello, a la hora de configurar tu vehículo, deberás confirmar con tu Concesionario BMW los datos y características vigentes en cada momento. En todo caso las características que se contengan en el documento de oferta comercial que en última instancia te proporcione tu Concesionario BMW sobre tu vehículo prevalecerán sobre las contenidas en este documento.

© BMW AG, Múnich/Alemania. Solo se permite la reproducción, incluso de forma resumida, con autorización escrita de BMW AG, Múnich.

411 005 136 55 1 2018 BC. Printed in Germany 2018.

