

ÍNDICE DE CONTENIDOS

PERSONALIZACIÓN

LOCALIZA TU CONCESIONARIO

CONFIGURA TU VEHÍCULO

JAGUAR F-PACE



THE ART OF PERFORMANCE





THE ART OF PERFORMANCE

Llevamos el rendimiento al límite cada día. Nuestro rendimiento. El rendimiento de nuestros vehículos. Innovación, ingeniería, diseño. Establecemos las reglas y las rompemos solo para sobrepasar los límites de lo convencional. Así es como el rendimiento se convierte en arte.

Jaguar. The Art of Performance.





ÍNDICE DE CONTENIDOS

INTRODUCCIÓN		TECNOLOGÍAS INCONTROL	
El concepto F-PACE	06	Infoentretenimiento y conectividad	50
F-PACE - Los datos	08	Touch y Connect	53
		Touch Pro y Connect Pro	55
		Audio	56
DISEÑO		SEGURIDAD Y EFICIENCIA	
Principios del diseño exterior	10	Asistencia avanzada a la conducción	58
Detalles del exterior	12	Tecnologías eficientes	60
Opciones de interior	15		
Espacio interior	18	PERSONALIZACIÓN	
Funcionalidad	20	F-PACE - La elección es tuya	62
		Elige tu motor	64
PRESTACIONES		Elige tu modelo	66
Motores	22	Elige tus opciones	68
Transmisión automática	26	Elige tu color	76
Transmisión manual	27	Elige tus llantas	78
Aerodinámica avanzada	28	Elige tu interior	80
Arquitectura ligera de aluminio	31	Elige tus accesorios Jaguar Gear	94
Chasis y suspensión	32	Especificaciones técnicas	100
Probado al extremo	34	Dimensiones	102
		MUNDO JAGUAR	
TECNOLOGÍA DE CONDUCCIÓN		Jaguar Experience	104
Dinámica de conducción avanzada	37	El mundo de Jaguar	106
Mayor confianza al volante	38	Glosario e información legal	108
Tecnología de tracción avanzada	41		
Reparto de par en curva (Torque Vectoring)	42		
Estabilidad y control	45		
Head-Up Display	47		
Activity Key	49		



Escanea el código para obtener más información del Jaguar F-PACE.

VEHÍCULO MOSTRADO: F-PACE S EN COLOR CAESIUM BLUE CON EQUIPAMIENTO OPCIONAL (EN FUNCIÓN DEL MERCADO)

LOS VEHÍCULOS MOSTRADOS PERTENECEN A LA GAMA GLOBAL DE JAGUAR. LAS ESPECIFICACIONES, LAS OPCIONES Y LA DISPONIBILIDAD VARIAN EN FUNCIÓN DEL MERCADO. CONSULTA EN TU CONCESIONARIO JAGUAR

INTRODUCCIÓN EL CONCEPTO F-PACE

El F-PACE está inspirado en el aclamado prototipo C-X17. Su diseño refleja las prestaciones, la conducción y la calidad superior que componen el ADN de Jaguar. Todo ello aderezado con amplias dosis de espacio y funcionalidad.

El F-PACE está disponible con varias opciones de motor, incluido el nuevo motor turbodiesel Ingenium de 2.0 litros, 4 cilindros y 240 CV y el nuevo motor de gasolina Ingenium sobrealimentado de 2.0 litros, 4 cilindros y 250 CV. Con una combinación de tecnología avanzada y una estructura íntegramente realizada en aluminio, ambos consiguen unas cifras de consumo y emisiones de CO₂ muy eficientes. También puedes elegir el nuevo motor turbodiesel Ingenium de 2.0 litros, 4 cilindros y 163 CV, cuyo consumo de combustible es de tan solo 4,8 l/km en ciclo combinado.

El F-PACE es un SUV de altas prestaciones capaz de ofrecer una conducción increíblemente estimulante sin renunciar a la eficiencia. Y todo complementado con tecnologías que convierten los viajes en una experiencia segura, conectada y amena. El F-PACE tiene la capacidad necesaria para adaptarse a cualquier terreno y versatilidad de sobra para enfrentarse al día a día. Es el último descendiente de un linaje de vehículos tan bellos como emocionantes. El F-PACE es el Jaguar perfecto para disfrutar de la conducción y para disfrutar en familia.

VEHÍCULO MOSTRADO: F-PACE S EN COLOR CAESIUM BLUE CON EQUIPAMIENTO OPCIONAL (EN FUNCIÓN DEL MERCADO)



F-PACE - LOS DATOS

Prestaciones, conducción y refinamiento. Funcionalidad, capacidad y eficiencia.

JAGUAR CARE[‡]

El F-PACE incluye una garantía de tres años sin límite de kilometraje junto con un programa de mantenimiento estándar de tres años. El programa se llama Jaguar Care. Gracias a este nuevo programa, el coste general de mantenimiento del F-PACE es uno de los más bajos de su clase.



* Con sistema de reparación de neumáticos. 508 litros con rueda de repuesto compacta. 463 litros con rueda de repuesto normalizada.

** Característica opcional.

† La disponibilidad de la tracción trasera varía en función del país.

‡ No disponible con transmisión manual, de serie con transmisión automática.

‡ Solo en determinados países europeos.

VEHÍCULO MOSTRADO: F-PACE PORTFOLIO EN COLOR YULONG WHITE CON EQUIPAMIENTO OPCIONAL (EN FUNCIÓN DEL MERCADO)

EFICIENCIA

Todos los modelos F-PACE han sido diseñados y contruidos para ofrecer la máxima eficiencia. Las tecnologías de baja fricción, una estructura de carrocería ligera y un perfil aerodinámico contribuyen a conseguir un consumo de combustible aún más económico. Por ejemplo, el motor turbodiésel de 2.0 litros, 4 cilindros y 163 CV de la gama Ingenium puede conseguir un consumo de combustible de solo 4,8 l/100 km y unas emisiones de CO₂ de solo 126 g/km.

FUNCIONALIDAD

El espacio para las rodillas y las piernas en los asientos traseros del F-PACE se encuentra entre los mejores de su clase, con una configuración de asientos de 40:20:40 para mayor flexibilidad. La capacidad del maletero se sitúa a la cabeza de su clase, con 650 litros* y unas dimensiones estudiadas al milímetro para maximizar su aprovechamiento. Gracias al portón trasero con función manos libres** podrás acceder al maletero incluso cuando tengas las manos ocupadas. Bastará con que muevas el pie por debajo de una de las esquinas traseras para abrir y cerrar el maletero.

CAPACIDAD

El F-PACE se adapta a tus necesidades de conducción y a tu vida, ofreciéndote la posibilidad de elegir entre tracción trasera* o tracción total dependiendo de la situación. Sus capacidades pueden ampliarse aún más con el sistema All Surface Progress Control^{††}, un control de crucero a baja velocidad que ayuda al F-PACE a gestionar situaciones en las que el nivel de tracción es bajo.

PRESTACIONES

Descubre un mundo de experiencias emocionantes en toda la gama F-PACE. Nuestros eficientes motores de altas prestaciones ofrecen un excelente equilibrio entre consumo y potencia. Entre los motores se incluye el nuevo motor turbodiésel de 2.0 litros, 4 cilindros y 163 CV de la gama Ingenium, que puede conseguir desde unas emisiones de CO₂ de 126 g/km y 4,8 l/100 km. El motor V6 gasolina sobrealimentado de 3.0 litros y 380 CV puede alcanzar una velocidad máxima limitada de 250 km/h con una aceleración de 0-100 km/h en 5,5 segundos.



REFINAMIENTO

Nuestros vehículos tienen una reputación intachable por su confort y por su calidad de marcha suave y silenciosa. Gracias a la rigidez de la estructura de la carrocería, la suspensión avanzada y su diseño aerodinámico, el F-PACE ofrece el refinamiento supremo que caracteriza a la marca Jaguar.

CONDUCCIÓN

El avanzado sistema de chasis y suspensión del F-PACE es una evolución de la configuración que utilizamos en nuestro deportivo F-TYPE. Gracias a la ligereza de este robusto sistema, el F-PACE es capaz de ofrecer una conducción genuinamente deportiva. El software del sistema de dirección asistida electrónica (EPAS) de Jaguar ha sido especialmente programado para conseguir una respuesta y un control óptimos, mientras que el sistema de tracción total utiliza el software del sistema Intelligent Driveline Dynamics derivado del F-TYPE para incrementar la sensación de agilidad y minimizar el subviraje. El F-PACE se conduce, se percibe y se comporta como un Jaguar.

DISEÑO PRINCIPIOS DEL DISEÑO EXTERIOR

**DISEÑO INSPIRADO
EN EL F-TYPE** | **PUREZA
DE FORMAS**

Inspirado visualmente en el F-TYPE, el Jaguar F-PACE es un SUV de altas prestaciones con el ADN de un deportivo. Su potente y ágil imagen consigue que su presencia no pase desapercibida en la carretera. Desde su pronunciado capó a su poderosa línea trasera, el F-PACE reinterpreta la energía, la fuerza y la pureza del diseño del F-TYPE.

VEHÍCULO MOSTRADO: F-PACE R-SPORT EN COLOR FIRENZE RED CON EQUIPAMIENTO OPCIONAL (EN FUNCIÓN DEL MERCADO)





DETALLES DEL EXTERIOR

FAROS LED ADAPTATIVOS*

Incluso de noche, el F-PACE se reconoce al instante por sus faros LED adaptativos*, con las características luces diurnas "J- Blade". Para realzar aún más la imponente presencia del F-PACE en carretera, la intensidad de los faros LED adaptativos* es muy semejante a la luz natural, para ayudarte a distinguir objetos más fácilmente y reducir la fatiga visual. En la parte posterior, las luces LED evocan el inconfundible diseño del F-TYPE.

* La instalación depende de la versión y del mercado. Faros de xenón o halógenos también disponibles en función del modelo escogido.
VEHÍCULO MOSTRADO: F-PACE S EN COLOR CAESIUM BLUE CON EQUIPAMIENTO OPCIONAL (EN FUNCIÓN DEL MERCADO)





OPCIONES DE INTERIOR

- POSICIÓN ELEVADA DE CONDUCCIÓN DEPORTIVA
- AMPLIA VARIEDAD DE OPCIONES

El interior del F-PACE combina deportividad y elegancia para crear lo último en diseño contemporáneo. Nuestra amplia selección de materiales de primera calidad, pieles minuciosamente escogidas y elegantes acabados, convierten el interior del F-PACE en uno de los espacios con más posibilidades de personalización de su clase*. Esta es la oportunidad perfecta de crear un espacio que refleje tu estilo personal.

Lleva la personalización al siguiente nivel con la iluminación interior ambiental configurable**. El sistema ilumina los detalles más destacados del interior con una suave luz configurable en diez tonalidades distintas. El F-PACE puede crear una atmósfera a tono con tu estado de ánimo. La facilidad y el manejo intuitivo de los mandos que se encuentran siempre al alcance de la mano definen el interior del F-PACE como una muestra de diseño moderno. La consola central elevada y la posición elevada de conducción deportiva ayudan al conductor a sentirse conectado y seguro. Los delgados pilares del techo y el amplio parabrisas ofrecen una excelente visibilidad en todas las direcciones.

* Comparado con los competidores del segmento.

** La instalación depende de la versión y del mercado.

VEHÍCULO MOSTRADO: F-PACE PORTFOLIO CON ASIENTOS EN PIEL WINDSOR SIENA TAN PERFORADA CON PESPUNTE A JUEGO EN SIENA TAN. EQUIPADOS CON CARACTERÍSTICAS OPCIONALES (EN FUNCIÓN DEL MERCADO)





ESPACIO INTERIOR

[▶ TECHO PANORÁMICO](#) |
 [ESPACIO TRASERO OPTIMIZADO](#)

VEHÍCULO MOSTRADO EN LA PÁGINA ANTERIOR: F-PACE R-SPORT EQUIPADO CON ASIENTOS DEPORTIVOS EN PIEL GRAINED PERFORADA EBONY/PIMENTO CON PESPUNTE EN CONTRASTE PIMENTO. EQUIPADOS CON CARACTERÍSTICAS OPCIONALES (EN FUNCIÓN DEL MERCADO)
 VEHÍCULO MOSTRADO EN ESTA PÁGINA: F-PACE PORTFOLIO CON ASIENTOS EN PIEL WINDSOR SIENA TAN PERFORADA CON PESPUNTE A JUEGO EN SIENA TAN. EQUIPADOS CON CARACTERÍSTICAS OPCIONALES (EN FUNCIÓN DEL MERCADO)

Inunda de luz y realza la sensación de amplitud del interior de tu F-PACE con uno de nuestros techos panorámicos de cristal*. El techo panorámico fijo* es una ventana abierta al exterior con la que todos los pasajeros podrán disfrutar de magníficas vistas del cielo, mientras que el techo panorámico deslizante* se abre y deja paso a una bocanada de aire fresco. Si necesitas mayor privacidad o quieres evitar el calentamiento producido por la luz solar intensa, toda la gama de techos panorámicos* están equipados de serie con una cortina eléctrica.

En el asiento trasero hay espacio suficiente para que puedan viajar tres adultos cómodamente. El espacio para las piernas y para las rodillas es de 945 mm y 65 mm respectivamente. Encontrarás espacios para guardar objetos por todo el habitáculo. Hay prácticos bolsillos para guardar smartphones y otros objetos de pequeño tamaño a ambos lados de la consola central y debajo de la pantalla táctil.

* La posibilidad de instalación del techo panorámico de cristal varía en función del modelo.

40:20:40
650 litros**



40:20:40
1.214 litros‡



40:20:40
1.380 litros‡



40:20:40
1.740 litros‡



FUNCIONALIDAD

MALETERO LÍDER EN CAPACIDAD | ASIENTOS VERSÁTILES

El maletero del F-PACE tiene una capacidad líder en su clase de 650 litros**, considerablemente más amplia que la de su competidor inmediato. El espacio es aún más versátil gracias a la configuración 40:20:40 de los asientos traseros. Pueden abatirse totalmente o por separado en una variedad de combinaciones para acomodar pasajeros o llevar objetos de dimensiones poco usuales, como por ejemplo unos esquís. Con los asientos traseros abatidos, la capacidad de carga del F-PACE se incrementa hasta nada menos que 1.740‡ litros.

La bandeja cubremaletero ya no será un estorbo cuando no la utilices, dado que podrás guardarla bajo el suelo del maletero‡. El suelo del maletero es reversible‡ para que puedas alternar fácilmente entre la superficie de moqueta o de goma fácil de limpiar cuando transportes equipamiento húmedo o con barro. La altura de carga reducida y el amplio ángulo de apertura del maletero del F-PACE hacen que cargar y descargar objetos sea más fácil que nunca.

El portón trasero eléctrico** y el portón trasero eléctrico con función manos libres son opcionales en el F-PACE. Con el portón trasero eléctrico con función manos libres no tendrás ni que tocar el vehículo cuando tengas las manos ocupadas; bastará con que muevas el pie por debajo de los laterales del paragolpes trasero del F-PACE para abrir y cerrar el portón trasero**.

* Con sistema de reparación de neumáticos. 508 litros con rueda de repuesto compacta. 463 litros con rueda de repuesto normalizada.

** Requiere el sistema Jaguar Smart Key System con acceso sin llave y arranque mediante botón.

‡ Por debajo de la bandeja cubremaletero.

†† Depende del modelo seleccionado.

‡ La configuración del maletero y el espacio de carga total variarán en función del modelo y en función de si está equipada la rueda de repuesto normalizada o la compacta.

Para más información, consulta con tu concesionario Jaguar.

VEHÍCULO MOSTRADO: F-PACE R-SPORT EN COLOR FIRENZE RED EQUIPADO CON ASIENTOS DEPORTIVOS EN PIEL GRAINED PERFORADA EBONY/PIMENTO CON PESPUNTE EN CONTRASTE PIMENTO. EQUIPADOS CON CARACTERÍSTICAS OPCIONALES (EN FUNCIÓN DEL MERCADO)

PRESTACIONES MOTORES

➤ EXCELENTE RESPUESTA | EFICIENCIA Y RENDIMIENTO

Tres de los motores diésel de la gama F-PACE se basan en la tecnología Ingenium. Estos motores de baja fricción fabricados completamente de aluminio cuentan con bloques de cilindros rígidos y un sistema de balancines dobles para garantizar bajos niveles de vibración y ofrecer un rendimiento diario sin problemas. Todos los motores están equipados con tecnología Stop/Start* y carga regenerativa inteligente (un procedimiento que acumula energía cinética de los frenos para cargar la batería) para maximizar el ahorro de combustible, especialmente en conducción urbana. En las páginas 100 y 101 encontrarás más información acerca del consumo de combustible, las emisiones de CO₂ y las cifras de aceleración de los motores del F-PACE.



MOTORES INGENIUM DIÉSEL DESDE 126 g de CO₂/km

El motor **Ingenium turbodiésel de 2.0 litros, 4 cilindros y 163 CV**** es refinado y altamente eficiente. Los inyectores directos de bajo flujo controlan con precisión la cantidad de combustible que entra en la cámara de combustión para lograr la máxima eficiencia. La refrigeración adaptativa inteligente del motor, con control electrónico, solo se activa cuando es necesario, con lo que se minimizan las emisiones de CO₂ y el consumo de combustible. El placer de la conducción no se ve limitado, pues el fuerte par del motor proporciona un buen rendimiento desde regímenes bajos para acelerar enérgicamente.

El motor **Ingenium turbodiésel de 2.0 litros, 4 cilindros y 180 CV** ofrece un rendimiento impresionante y un gran ahorro de combustible. Tratándose de un motor de este tamaño, ofrece altos niveles de par, pero no a expensas de la eficiencia: el equilibrio se logra gracias al turbocompresor de geometría variable. Al adaptarse al caudal variable de los gases de escape, maximiza la generación de par a regímenes bajos para ofrecer una amplia potencia y una capacidad de respuesta uniforme, progresiva y que evita retardos.

El motor **Ingenium diésel biturbo de 2.0 litros, 4 cilindros y 240 CV** ofrece un par y una potencia elevados. Su biturbo secuencial de serie emplea bobinas de baja y alta presión para proporcionar una aceleración continua y maximizar el rendimiento. Gracias a la tecnología Ingenium, este motor genera una potencia específica más alta. Entre las mejoras se incluye un sistema common rail de inyección de combustible a presión más alta, que se ha aumentado de 1.800 a 2.200 bares, y un caudal de los inyectores incrementado.

* Sujeto a las condiciones de mercado.
** Disponible solo en vehículos con tracción trasera (RWD).



MOTOR DIÉSEL 0-100km/h en 6,2 segundos

El motor **V6 diésel biturbo de 3.0 litros** ofrece una potencia, un par y una conducción excepcionales. Incorpora un innovador turbocompresor secuencial paralelo, un concepto del que Jaguar Land Rover fue pionera, para una transmisión de potencia suave y más inmediata en toda la gama de revoluciones, así como un sistema de refrigeración en dos etapas que ahorra energía.

El F-PACE ofrece una amplia variedad de motores gasolina, incluido uno de nuestra gama Ingenium. Con su ligero diseño completamente de aluminio y el uso generalizado de cojinetes de rodillos de baja fricción, los motores gasolina Ingenium están fabricados para ofrecer un rendimiento continuo y altamente eficiente. Todos los motores están equipados con tecnología Stop/Start* y carga regenerativa inteligente (un procedimiento que acumula energía cinética de los frenos para cargar la batería) para maximizar el ahorro de combustible, especialmente en conducción urbana.



MOTOR INGENIUM DE GASOLINA CON UNA ACELERACIÓN DE
0-100 km/h en tan solo 6,8 segundos

El motor Ingenium gasolina turbo de 250 CV, 2.0 litros y 4 cilindros proporciona una potencia y un par excepcionales. Para poder ofrecer una excelente aceleración y permitir adelantar sin esfuerzo, el par máximo está disponible entre 1.200-4.500 rpm. El turbocompresor de doble entrada de este motor está alimentado mediante un colector de escape integrado que sincroniza los impulsos de escape de dos pares separados de cilindros. De este modo, se reduce significativamente el retardo del turbo y se mejora la reacción del motor.

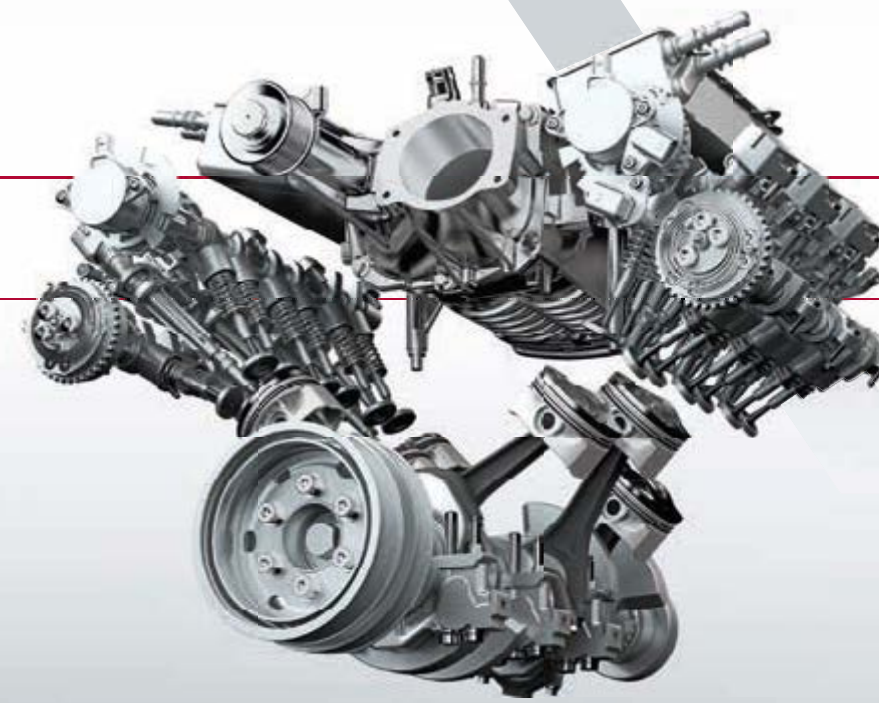

MOTORES DE GASOLINA
0-100 km/h en 5,5 segundos

El motor gasolina sobrealimentado de 3.0 litros dispone de un sobrealimentador tipo Roots de doble vórtice que consigue una generación de potencia lineal y maximiza la capacidad de respuesta. Todo ello se traduce en unas prestaciones a la altura de motores de mucho mayor tamaño, un consumo optimizado y niveles reducidos de emisiones. Además, cuenta con fases de levas dobles variables e independientes que regulan la operatividad de la válvula de escape y admisión, funcionando en conjunción con los pistones ultraligeros con anillos de pistón de baja fricción para incrementar las prestaciones y la eficiencia. También incorpora un sistema de balancines dobles opuestos para incrementar aún más el refinamiento de la unidad.

* Sujeto a las condiciones del mercado.

TRANSMISIÓN AUTOMÁTICA

▶ TRANSMISIÓN AUTOMÁTICA DE 8 VELOCIDADES

La transmisión automática del F-PACE es extremadamente precisa, suave y eficiente. Desarrollada específicamente para responder a las exigencias de las prestaciones de un SUV, ofrece cambios muy rápidos para acelerar y adelantar sin esfuerzo. Este sistema inteligente, adaptativo cambia sutilmente la forma en la que el acelerador transfiere la potencia, así como los patrones de cambio, para adecuarlos a las circunstancias de conducción en cada momento. El exclusivo sistema JaguarDrive Control consigue cambios aún más rápidos y un kick-down más deportivo en modo Dynamic, así como cambios más tempranos a marchas superiores en modo Eco para mejorar la eficiencia. Además, el modo Lluvia/Hielo/Nieve mejora la estabilidad del vehículo en condiciones de bajo agarre favoreciendo un avance más suave. El conductor también puede optar por controlar los cambios manualmente mediante las levas del volante con solo mover un dedo.



TRANSMISIÓN MANUAL

▶ TRANSMISIÓN MANUAL DE 6 VELOCIDADES*

Si prefieres una conducción aún más participativa, puedes optar por la transmisión manual de 6 velocidades*. Esta caja de cambios ligera y altamente avanzada contribuye a la extraordinaria eficiencia del F-PACE. Su cubierta de aleación de aluminio, con ejes huecos y engranajes con cavidades, ahorra cada gramo de peso posible. Usamos un avanzado sistema de lubricación directa que reduce la fricción y la resistencia aerodinámica para mejorar la eficiencia y reducir aún más peso. Con un diseño concebido originalmente para dar respuesta a las necesidades de los vehículos deportivos, la transmisión manual de 6 velocidades del F-PACE ofrece cambios impecables y cortos, con niveles de confort superiores.

* Solo disponible con motores diésel de 2.0 litros, 4 cilindros y 163 CV, o 180 CV (en función del mercado).





AERODINÁMICA AVANZADA

▶ **BAJA RESISTENCIA AERODINÁMICA** | **MAYOR ESTABILIDAD**

La eficiencia aerodinámica del F-PACE es la clave del diseño de su carrocería y la base para lograr un impresionante coeficiente aerodinámico con un Cd a partir de 0,34*. Como resultado, el F-PACE es tan aerodinámico como parece. Su aerodinámica altamente avanzada no solo reduce el consumo, las emisiones de CO₂ y el ruido del viento, sino que además refuerza la sensación de confianza y estabilidad a altas velocidades. El innovador y ligero diseño de los bajos del F-PACE es tan importante como la parte visible de la carrocería. Las superficies lisas gestionan el flujo de aire para optimizar la refrigeración del motor y de los frenos, además de ayudar a minimizar la resistencia aerodinámica, a reducir las turbulencias y a incrementar la eficiencia.

* En función del motor y del modelo.

VEHÍCULO MOSTRADO: F-PACE PORTFOLIO EN COLOR YULONG WHITE CON EQUIPAMIENTO OPCIONAL (EN FUNCIÓN DEL MERCADO)



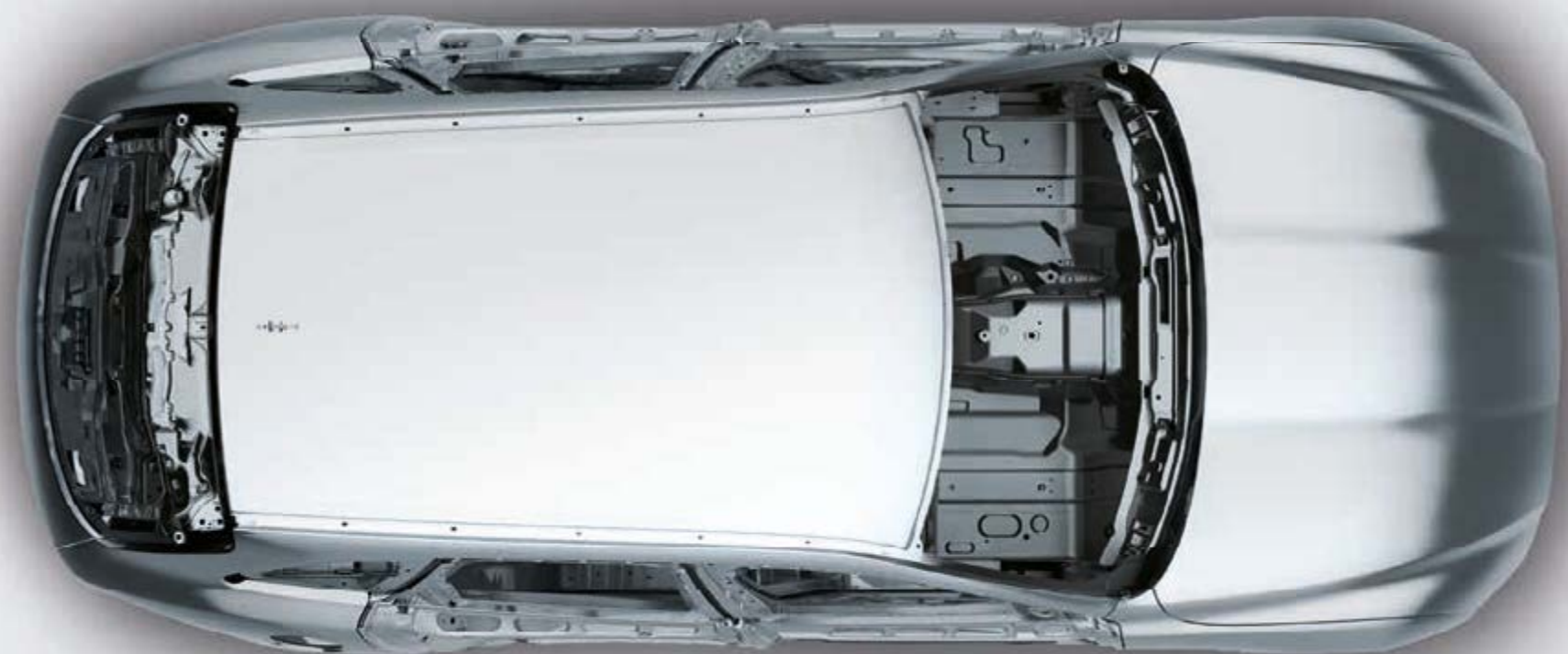

ARQUITECTURA LIGERA DE ALUMINIO

➤ ROBUSTA | RÍGIDA | 80 % DE ALUMINIO*

Jaguar se ha mantenido a la vanguardia de la fabricación de estructuras de aluminio durante más de una década. Nuestra innovación más reciente es la arquitectura ligera de aluminio que sienta las bases del F-PACE. Usamos aluminio siempre que podemos porque nos permite crear una estructura rígida, robusta y, lo que es más importante, ligera. La increíble resistencia de esta arquitectura ofrece una excelente protección a todos sus ocupantes, mientras que su bajo peso mejora la conducción y la frenada. También se ha utilizado aluminio para construir los laterales de la carrocería, el capó y las aletas frontales del F-PACE.

El uso de aluminio sitúa al F-PACE entre los vehículos más ligeros de su clase**, favoreciendo la eficiencia desde el primer momento. El reducido peso de la estructura del F-PACE se distribuye en una proporción casi perfecta de 50:50** que le confiere prestaciones deportivas y una calidad de marcha impecable.

* Contenido de aluminio basado en el volumen de la estructura de carrocería, excluyendo las puertas, el capó y el portón trasero.
** En función del modelo y del motor.

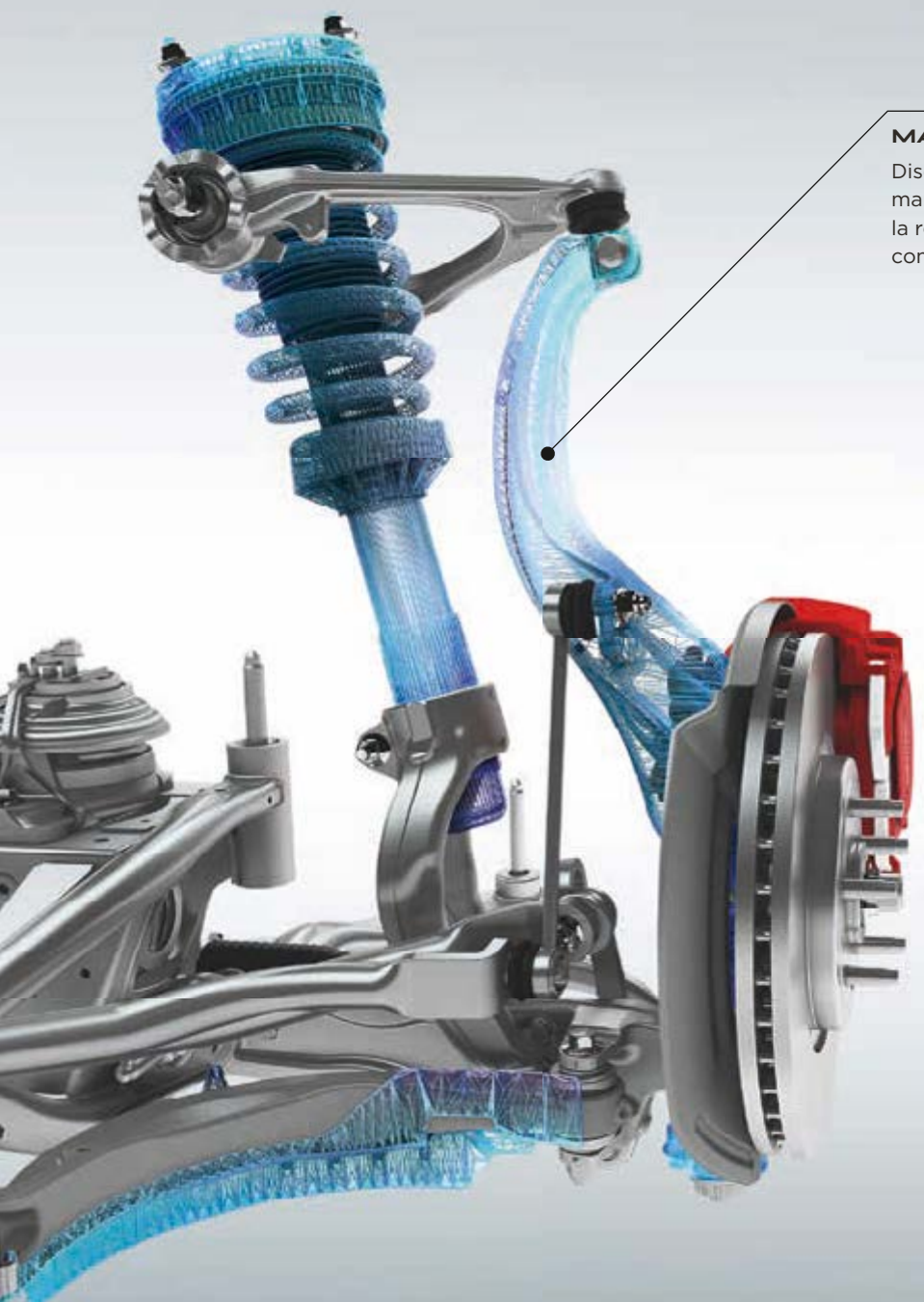

MANGUETA DELANTERA DE ALUMINIO

Diseñada para optimizar la rigidez y la robustez, la ligera mangueta frontal de aluminio contribuye a mejorar la agilidad, la respuesta y el refinamiento del F-PACE para conseguir un control propio de un deportivo.

CHASIS Y SUSPENSIÓN

➤ CALIDAD DE MARCHA Y CONDUCCIÓN INSUPERABLES | TECNOLOGÍA DE SUSPENSIÓN EXCLUSIVA

La base sobre la que se asienta el F-PACE es una evolución del sistema de chasis y suspensión del F-TYPE, que ofrece un equilibrio único entre agilidad y calidad de conducción. Esta base es la responsable de que el F-PACE se comporte como un auténtico Jaguar y de que sea un vehículo gratificante tanto para el conductor como para los pasajeros. La rígida estructura de la carrocería del F-PACE, su suspensión y el uso de materiales ligeros de amortiguación acústica se suman para crear un refinamiento supremo.

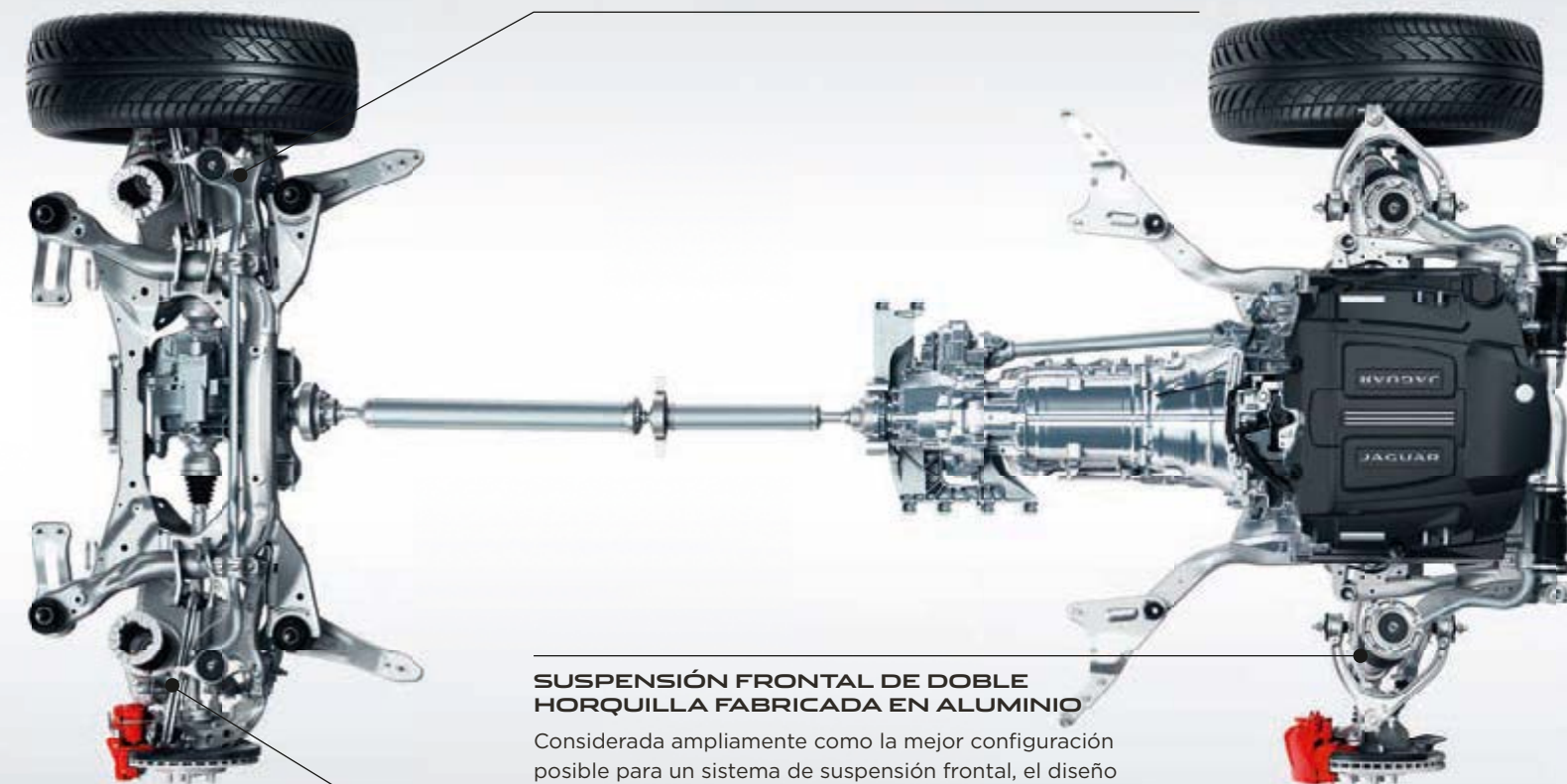

SUSPENSIÓN TRASERA INTEGRAL LINK

La suspensión Integral Link del F-PACE consigue una combinación perfecta de refinamiento, una calidad de marcha excepcional y una conducción precisa y receptiva. El sistema, una referencia para esta clase de vehículo, separa y gestiona individualmente las fuerzas laterales, longitudinales y verticales que actúan sobre la suspensión para mejorar el control y el confort. Muchos de los componentes están fabricados en aluminio forjado o de fundición hueca, las técnicas de producción óptimas para conseguir una suspensión robusta y ligera.

SUSPENSIÓN FRONTAL DE DOBLE HORQUILLA FABRICADA EN ALUMINIO

Considerada ampliamente como la mejor configuración posible para un sistema de suspensión frontal, el diseño de aluminio de doble horquilla, muy similar al del F-TYPE, logra una conducción y un control altamente precisos.

ADAPTIVE DYNAMICS*

El sistema Adaptive Dynamics ofrece una dinámica precisa y una calidad de marcha excepcionalmente suave que se consigue analizando la posición de las ruedas y los movimientos de la carrocería. El sistema analiza constantemente las condiciones y ajusta los amortiguadores para ofrecer un equilibrio óptimo entre confort y refinamiento en todo momento.

* De serie en el F-PACE S, no disponible con el motor diésel de 2.0 litros, 4 cilindros y 163 CV. Opcional en todos los demás modelos.



SUSPENSIÓN

Desarrollamos algoritmos únicos en nuestras avanzadas instalaciones de pruebas para emular cargas de tensión y estrés equivalentes a 250.000 km o a diez años de conducción.



CLIMAS FRÍOS

Sometemos al F-PACE a una temperatura de -40 °C en nuestra cámara de frío para asegurarnos de que, cuando le exijas el máximo en condiciones gélidas, todo funcione perfectamente; para que en el interior te sientas como en casa.



PRUEBAS DE CALOR

En la sala de calor las temperaturas pueden llegar a los 55 °C. Podemos recrear velocidades de viento de hasta 240 km/h y velocidades en carretera de hasta 250 km/h. Puedes estar seguro de que, vayas donde vayas, el F-PACE ya habrá estado antes allí.



PRUEBA DE MONZONES

La cámara de monzones empapa literalmente al F-PACE en cada fase del proceso de desarrollo. Probamos la gestión y dispersión del agua en toda la carrocería y en las ventanillas asegurándonos de que el F-PACE se mantenga seco por dentro y sin rastro de corrosión.



CÁMARA SEMIANECOICA

Nuestra sala de "sonido neutro" es donde nos aseguramos de que el F-PACE suene como un auténtico Jaguar, con su característico sonido de escape.



REVISIÓN FINAL

Al final de la línea de montaje, cada vehículo es sometido a un minucioso examen usando uno de los instrumentos más complejos y avanzados del mundo: el ojo humano. Expertos inspectores de calidad ponen a prueba al F-PACE revisando cada detalle.

PROBADO AL EXTREMO

➤ DE -40 °C A 55 °C | DEL ÁRTICO A DUBÁI

Desde el círculo polar ártico y las montañas de China hasta las arenas de Dubái y de costa a costa en Norteamérica, el F-PACE se ha enfrentado a casi cualquier desafío en las carreteras de todo el mundo. Ya en casa, en nuestras instalaciones de prueba del Reino Unido, las cosas se pusieron aún más difíciles para el F-PACE...

VEHÍCULO MOSTRADO: F-PACE PORTFOLIO EN COLOR YULONG WHITE CON EQUIPAMIENTO OPCIONAL (EN FUNCIÓN DEL MERCADO)

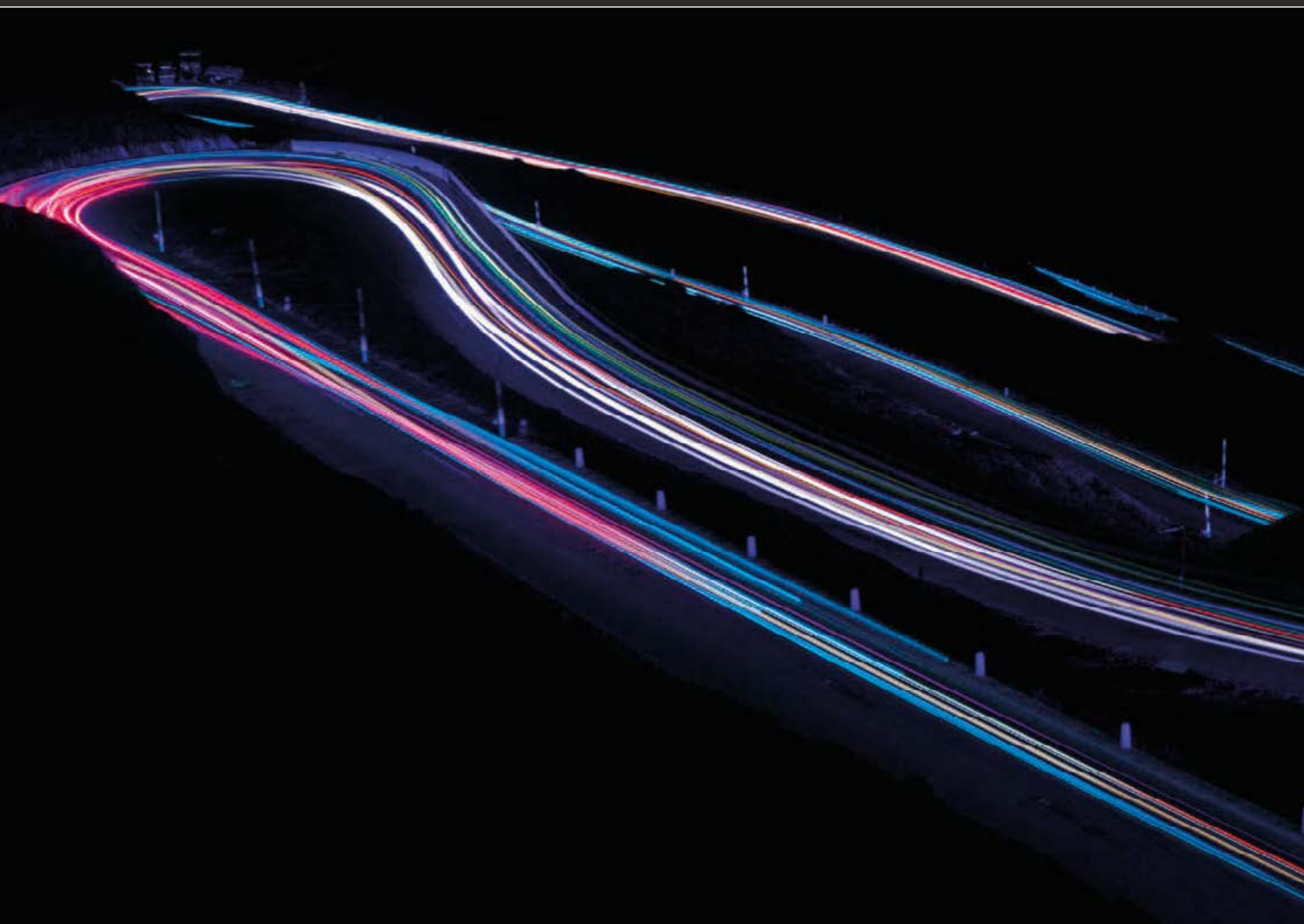

TECNOLOGÍA DE CONDUCCIÓN DINÁMICA DE CONDUCCIÓN AVANZADA

➤ AGILIDAD MAXIMIZADA | ADAPTACIÓN CONTINUA

El modo Dynamic revisa el software del vehículo para acentuar aún más el temperamento deportivo del F-PACE. Este modo ajusta la respuesta del acelerador, aumenta la dureza de la dirección y agiliza* los cambios de marcha a regímenes más altos. El interior cobra un aspecto aún más llamativo cuando el cuadro de instrumentos adquiere una tonalidad rojo brillante. El modo Dynamic refuerza la conexión entre el conductor y las prestaciones Jaguar inherentes al F-PACE.

DIRECCIÓN ASISTIDA ELECTRÓNICA

La dirección asistida electrónica (EPAS) ofrece un control y respuesta extraordinarios, y solo se activa si el conductor quiere que intervenga, ahorrando potencia para cuando realmente se necesita, además de combustible. El avanzado sistema de gestión por ordenador del EPAS varía el nivel de intervención en función de las circunstancias, incrementando la asistencia en maniobras a baja velocidad e intensificando su dureza a velocidades más altas. También posibilita el funcionamiento de otras características de seguridad, como por ejemplo la asistencia de permanencia en carril y Park Assist.

ADAPTIVE DYNAMICS†

Ya sea acelerando en autopista, tomando curvas en carreteras rurales o circulando por la ciudad, el sistema opcional Adaptive Dynamics modifica la respuesta del F-PACE para adaptarla a las condiciones y a tu estilo de conducción. Para ello, analiza la aceleración, las curvas, el pedal del acelerador y del freno, así como la activación del "kick down". El movimiento de la dirección se analiza hasta 500 veces por segundo y los movimientos de la carrocería hasta 100 veces por segundo. Los amortiguadores controlados electrónicamente realizan ajustes constantes para optimizar la configuración de la suspensión y mantener el dinamismo y el confort del F-PACE.

CONFIGURABLE DYNAMICS**

Configurable Dynamics** es una tecnología opcional tomada del F-TYPE que permite ajustar la dinámica del mapa del acelerador, los puntos de cambio y la dirección del F-PACE para adaptarlos a tu estilo de conducción. Si optas por el sistema Adaptive Dynamics, podrás personalizar aún más la conducción configurando los ajustes de los amortiguadores.

*Solo con transmisión automática.

**De serie en el F-PACE S, no disponible con el motor diésel de 2.0 litros, 4 cilindros y 163 CV.

MAYOR CONFIANZA AL VOLANTE

[ALL SURFACE PROGRESS CONTROL*](#) | [ADAPTIVE SURFACE RESPONSE](#)

La tecnología All Surface Progress Control (ASPC) de Jaguar, única en esta clase de vehículo, funciona como un control de crucero a baja velocidad que ayuda al F-PACE a enfrentarse a situaciones de baja tracción. El ASPC permite que el conductor se concentre en maniobrar el volante. Una vez activado, puede usar los mandos del control de crucero para programar una velocidad 'límite' de entre 3,6 y 30 km/h. A partir de ahí, el sistema se centra en alcanzar y mantener dicha velocidad al tiempo que ejerce un control óptimo sobre la tracción.

El ASPC se incluye de serie en todos los motores equipados con transmisión automática y ofrece a los conductores del F-PACE mayor confianza al conducir en terrenos resbaladizos, poco compactados o con hielo, con ondulaciones e incluso al descender pendientes pronunciadas. En definitiva, facilita la conducción del F-PACE en condiciones adversas. El ASPC también cuenta con una función adicional que permite al F-PACE iniciar la marcha desde parado en superficies resbaladizas y pendientes ascendentes, así como con una función de descenso de pendientes que controla la velocidad del vehículo en terrenos muy inclinados.

En todos los vehículos con tracción a las cuatro ruedas equipados con Adaptive Dynamics**, el sistema opcional Adaptive Surface Response (AdSR) reconoce las diferencias entre superficies para aprovechar al máximo el agarre disponible. Partiendo de la inigualable experiencia de Jaguar Land Rover en sistemas de tracción a las cuatro ruedas, el AdSR analiza constantemente el entorno del vehículo y realiza los ajustes apropiados en el motor y los frenos. Una vez seleccionada la configuración adecuada, el AdSR funciona a cualquier velocidad para ayudarte en condiciones climatológicas adversas y en terrenos difíciles.



GRAVILLA

HIERBA MOJADA

NIEVE/HIELO

CARRETERA MOJADA

* Solo con transmisión automática.
** De serie en el F-PACE S, no disponible con el motor diésel de 2.0 litros, 4 cilindros y 163 CV.

CARRETERA SECA

En condiciones de conducción normales, el par se distribuye entre las ruedas traseras para conseguir la aclamada agilidad y la genuina conducción de Jaguar.

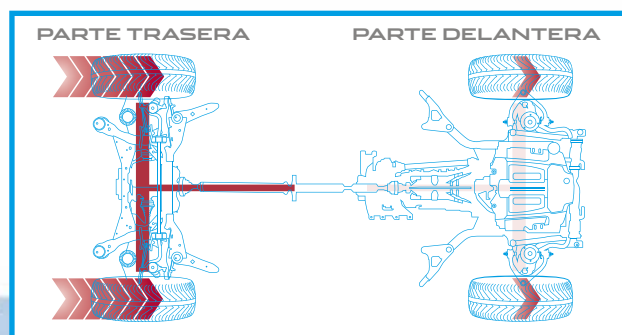

FIRME CON BAJA TRACCIÓN

Al conducir por superficies deslizantes como hierba o nieve, el par puede distribuirse entre las ruedas delanteras y traseras para maximizar la tracción.

En condiciones extremas en las que solo las ruedas delanteras tienen tracción, hasta el 100% del par motor puede distribuirse a las ruedas delanteras para lograr un agarre óptimo.

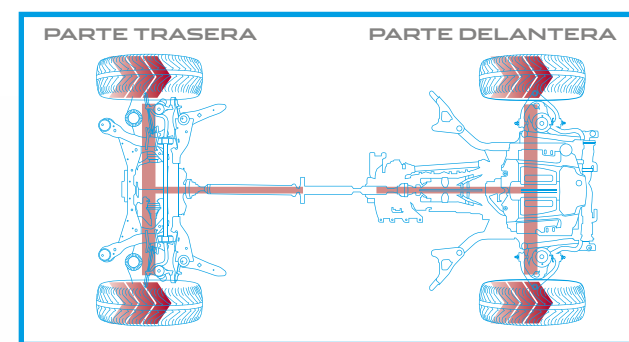

TECNOLOGÍA DE TRACCIÓN AVANZADA

▶ TRACCIÓN TOTAL | INTELLIGENT DRIVELINE DYNAMICS

El sistema de tracción total (AWD) del F-PACE combina la agilidad y el carácter de la tracción trasera (RWD) con la mayor seguridad y tracción que proporciona la tracción total. En condiciones normales de conducción, el F-PACE utiliza principalmente la tracción trasera para ofrecer una experiencia de conducción pura y llena de equilibrio. No obstante, en condiciones de conducción más desafiantes o cuando se acelera más profundamente en superficies de poco agarre, el sistema canaliza sutilmente la potencia hacia delante para que el F-PACE pueda mantener una tracción óptima y avanzar cómodamente en cualquier situación.

La tracción total del F-PACE utiliza una caja de transferencia en la parte posterior de la transmisión automática de 8 velocidades para gestionar la distribución adecuada de par a las ruedas delanteras y traseras. Esta caja de transferencia, que se ha diseñado para garantizar que el F-PACE conserve el comportamiento dinámico de un Jaguar, contiene un embrague multidisco accionado electromecánicamente con un actuador para acumular presión hidráulica. Esta presión se controla de forma rápida y precisa a fin de generar la fuerza necesaria en el embrague para transferir la cantidad óptima de par a las ruedas delanteras.

A diferencia de otros sistemas que reaccionan cuando las ruedas patinan, el software Intelligent Driveline Dynamics (IDD) de Jaguar es un sistema predictivo y utiliza sensores que miden la aceleración y los movimientos de la dirección para anticiparse al deslizamiento de las ruedas. El IDD coordina a la perfección estos movimientos y los compara con las respuestas del motor, la transmisión y los sistemas de control de tracción para calcular la tracción disponible y distribuir el par en consecuencia, incluso antes de que se pierda el agarre. Desde la posición de reposo, el F-PACE puede pasar de utilizar la tracción trasera a la tracción total en tan solo 165 milisegundos o en 100 milisegundos con el vehículo en movimiento.

Como resultado se consigue una conducción que fusiona el carácter de la tracción trasera con la capacidad de la tracción total, ofreciendo unos excelentes niveles de rendimiento y control por muy difícil que se lo ponga la carretera.

REPARTO DE PAR EN CURVA [TORQUE VECTORING]

➤ MÁXIMA CAPACIDAD EN CURVAS

El sistema de control de reparto de par en curva del F-PACE maximiza el control en las curvas más cerradas. La tecnología de reparto de par en curva ofrece una frenada independiente controlada de las ruedas interiores delantera y trasera para sumarse a las fuerzas de giro que actúan sobre el vehículo. En la mayoría de las situaciones se aplica mayor potencia de frenada a la rueda interior trasera para conseguir la mayor capacidad en curvas, mientras que en la rueda interior delantera el freno se aplica para conseguir mayor eficacia y refinamiento. El resultado es una reducción del subviraje para una respuesta más precisa en curvas y un agarre más consistente al firme. El reparto de par en curva ofrece una agilidad comparable a la de los coches deportivos y aporta mayor confianza al conductor.

FUERZA DE GIRO ADICIONAL
APLICADA EN TORNO AL
EJE DEL VEHÍCULO

EL REPARTO DE PAR EN CURVA
APLICA PRESIÓN DE FRENADA
PARA RALENTIZAR LAS RUEDAS
INTERIORES DELANTERA Y
TRASERA POR SEPARADO

LA POTENCIA SE APLICA
DE MANERA SOSTENIDA
PARA MANTENER LAS
RUEDAS EXTERIORES A UNA
VELOCIDAD CONSTANTE

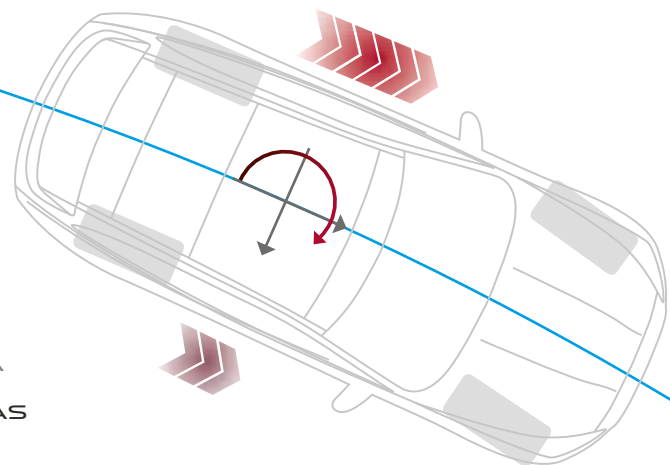

VEHÍCULO MOSTRADO: F-PACE R-SPORT EN COLOR FIRENZE RED CON EQUIPAMIENTO OPCIONAL (EN FUNCIÓN DEL MERCADO)



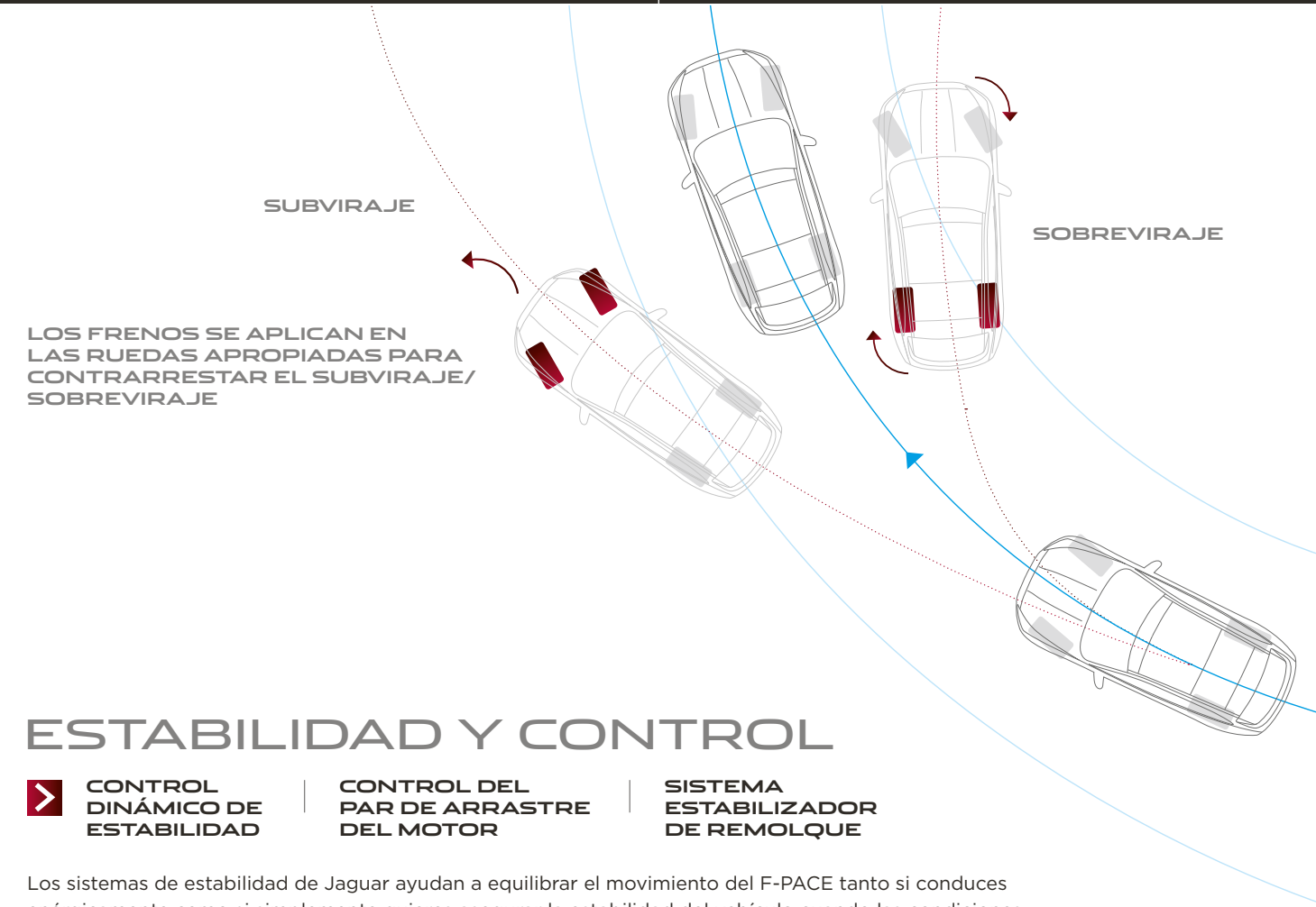

ESTABILIDAD Y CONTROL

- CONTROL DINÁMICO DE ESTABILIDAD**
- CONTROL DEL PAR DE ARRASTRE DEL MOTOR**
- SISTEMA ESTABILIZADOR DE REMOLQUE**

Los sistemas de estabilidad de Jaguar ayudan a equilibrar el movimiento del F-PACE tanto si conduces enérgicamente como si simplemente quieres asegurar la estabilidad del vehículo cuando las condiciones no son óptimas.

El control dinámico de estabilidad (DSC) analiza el comportamiento dinámico del F-PACE e interviene para maximizar la estabilidad del vehículo y optimizar el agarre disponible. El DSC reduce el par motor y aplica los frenos en las ruedas apropiadas para corregir desviaciones en la trayectoria, contrarrestando el sobreviraje o el subviraje. El sistema DSC del F-PACE incorpora un control de subviraje mejorado para reducir la velocidad y recuperar el control más eficazmente.

El control del par de arrastre del motor (EDC) mitiga el riesgo de bloqueo de las ruedas debido al uso intensivo del freno motor en firmes resbaladizos. Este sistema actúa incrementando brevemente el par dirigido a las ruedas en función de las circunstancias.

El sistema estabilizador de remolque (TSA) ofrece mayor confianza cuando viajas con un remolque. Si el TSA detecta que el remolque puede provocar una situación peligrosa, te ayuda a recuperar el control reduciendo gradualmente la velocidad del F-PACE usando el freno motor y aplicando los frenos individualmente a ambos lados del vehículo para controlar el balanceo.

VEHÍCULO MOSTRADO: F-PACE R-SPORT EN COLOR FIRENZE RED CON EQUIPAMIENTO OPCIONAL (EN FUNCIÓN DEL MERCADO)



HEAD-UP DISPLAY

▶ HEAD-UP DISPLAY CON TECNOLOGÍA LÁSER

El Head-Up Display (HUD)* con tecnología láser muestra información esencial en el parabrisas. La información proyectada puede leerse claramente incluso bajo la luz directa del sol. La imagen nítida y brillante muestra la velocidad del vehículo, datos de navegación, avisos del control de cruce e información del sistema de reconocimiento de señales de tráfico (cuando esté disponible). Esta tecnología ayuda a minimizar el tiempo dedicado a mirar al panel de instrumentos y poder mantener la concentración en la carretera y en la velocidad del vehículo.

CONTROL DE CRUCERO ADAPTATIVO CON QUEUE ASSIST [ASISTENCIA EN ATASCOS]**

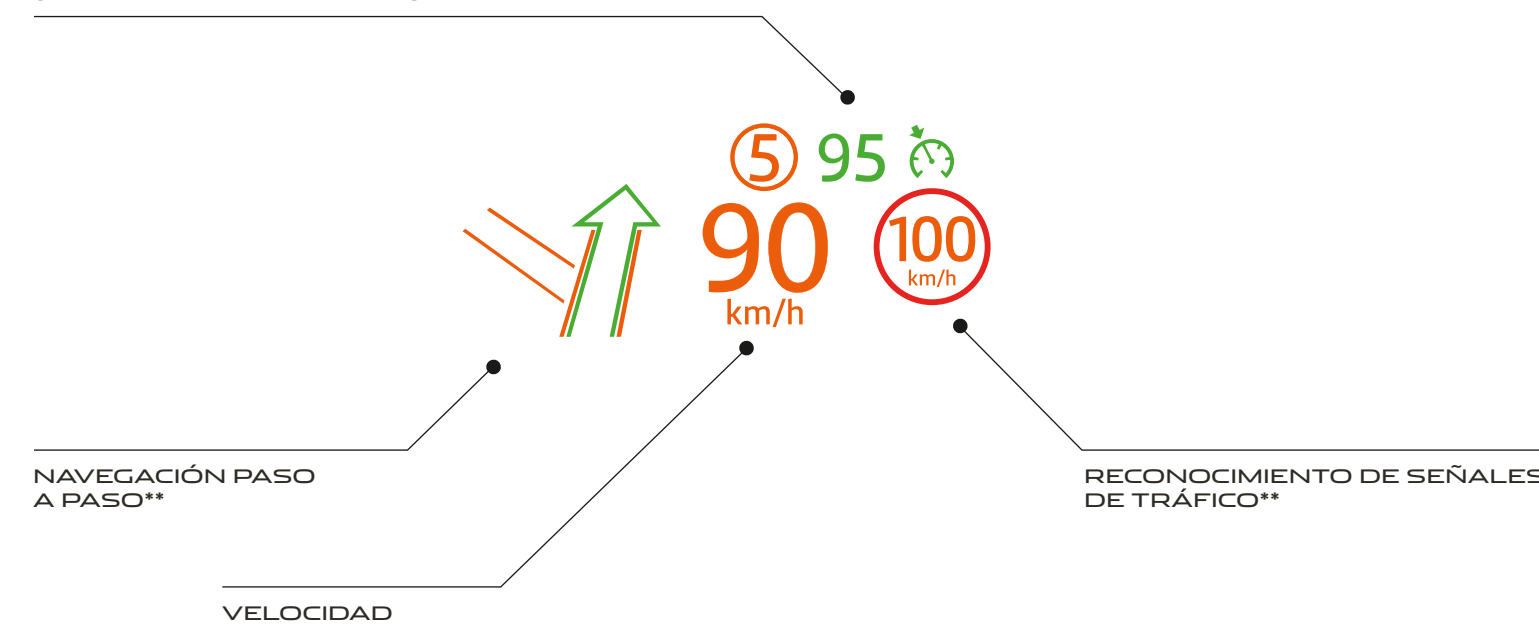

* Requiere instalación de parabrisas con filtro solar.
 ** Las características opcionales y la posibilidad de instalación pueden variar en función del mercado.



ACTIVITY KEY

 **ROBUSTA** | **RESISTENTE AL AGUA** | **SEGURA**

La Activity Key* te hará la vida mucho más fácil. Cuando no quieras llevar encima el mando de la llave, puedes llevar esta pulsera en la muñeca cómodamente, es muy resistente y totalmente impermeable. Con ella podrás practicar un buen número de actividades, desde caída libre hasta nadar, sin separarte de la llave del vehículo. También puedes usar la Activity Key para bloquear y desbloquear el acceso a tu F-PACE. Al salir del vehículo, puedes dejar la llave convencional en el interior y situar la Activity Key ante el portón trasero para bloquearlo; el mando de la llave se desactivará por seguridad.

* Característica opcional. También está disponible como accesorio de instalación en el concesionario Jaguar.
VEHÍCULO MOSTRADO: F-PACE PORTFOLIO EN COLOR YULONG WHITE CON EQUIPAMIENTO OPCIONAL (EN FUNCIÓN DEL MERCADO)

TECNOLOGÍAS INCONTROL INFOENTRETENIMIENTO Y CONECTIVIDAD

TOUCH | TOUCH PRO

InControl* es nuestra gama de tecnologías avanzadas diseñadas para conectarte a ti y a tu F-PACE con el resto del mundo. Puedes elegir entre dos sistemas InControl de infoentretención: Touch, disponible de serie, o la versión con funciones ampliadas Touch Pro. Ambos sistemas pueden mejorarse aún más añadiendo sus respectivos packs de conectividad, Connect y Connect Pro**.

* Como seguimos desarrollando InControl, es posible que muchas de las funciones específicas descritas sean opcionales, en función del mercado o del grupo matriz. Para conocer la disponibilidad y los términos aplicables a un país determinado, se debe consultar la página web de Jaguar de dicho país o contactar con el concesionario local. Para poder utilizar ciertas funciones, se necesita una tarjeta SIM con un contrato de datos adecuado y una posterior suscripción tras un periodo inicial indicado por el concesionario. La conectividad móvil no se puede garantizar en todas las ubicaciones.

** En determinados mercados con la navegación Pro deberás seleccionar todas las características de Connect Pro. Consulta con tu concesionario Jaguar.

* Disponible solamente con InControl Apps o Connect Pro (consulta packs de conectividad opcionales para Touch Pro).

Los programas o aplicaciones de terceros pueden requerir una licencia de usuario por parte del proveedor.



TOUCH



CARACTERÍSTICAS

- Pantalla táctil de 8"
- Cuadro de instrumentos con pantalla TFT central de 5 pulgadas
- Sistema de sonido Jaguar (80 W)
- Radio AM/FM
- Conexiones USB, Bluetooth® y AUX



Protect incluye llamada de emergencia SOS, asistencia en carretera optimizada Jaguar y la aplicación para smartphone Remote Essentials.



OPCIONAL

Connect incluye InControl Apps, la aplicación para smartphone Remote Premium y conexión Wi-Fi.



Secure Tracker ofrece seguimiento de vehículos robados y notificaciones a través del smartphone y del centro de llamadas de seguridad.

OPCIONES ADICIONALES

- Sistema de sonido Meridian™ (380 W)
- Navegación
- Radio DAB
- InControl Apps



Para más información acerca de Touch consulta las páginas 52-53.



TOUCH PRO



CARACTERÍSTICAS

- Pantalla táctil de 10,2" con reconocimiento de gestos multitáctiles y pantalla de inicio personalizable
- Cuadro de instrumentos de 12,3" con diales virtuales y vista de mapas 3D en pantalla completa
- Sistema de navegación Pro
- Sistema de sonido Meridian™ (380 W)
- Conexiones para radio AM/FM, Bluetooth® y 2 puertos USB
- 10 GB de memoria disponible
- Reproductor de CD/DVD



Protect incluye llamada de emergencia SOS, asistencia en carretera optimizada Jaguar y la aplicación para smartphone Remote Essentials.



OPCIONAL

Connect Pro** incluye InControl Apps, la aplicación para smartphone Remote Premium, conexión Wi-Fi y Pro Services con información sobre el tráfico en tiempo real incluida.



Secure Tracker ofrece seguimiento de vehículos robados y notificaciones a través del smartphone y del centro de llamadas de seguridad.

OPCIONES ADICIONALES

- Sistema de sonido Meridian™ Surround (825 W)
- TV Digital, HDMI†, MHL†
- Radio DAB
- Dual View
- InControl Apps



Para más información acerca de Touch Pro consulta las páginas 54-55.



PANTALLA TÁCTIL DE 8 PULGADAS MOSTRADA A TAMAÑO REAL

Audio	De serie: Sistema de sonido Jaguar (80W) Opcional: Sistema de sonido Meridian™ (380 W)
Navegación con guiado	Navegación*
Pantalla	Pantalla táctil de 8"
Multimedia	Radio AM/FM y DAB*. Conexión para iPod, 1 puerto USB, Bluetooth® y una toma de corriente AUX
Pack InControl de serie	Protect incluye llamada de emergencia SOS, asistencia en carretera optimizada Jaguar y la aplicación para smartphone Remote Essentials
Pack de conectividad opcional	Connect incluye InControl Apps, aplicación para smartphone Remote Premium y conexión Wi-Fi

* Características opcionales.
** Características opcionales. La disponibilidad e instalación pueden variar en función del mercado.

TOUCH

▶ INFOENTRETENIMIENTO AVANZADO

El sistema multimedia Touch es el centro de conectividad, control y entretenimiento del F-PACE. Sus principales características son:

Pantalla táctil de 8" en el centro de la consola. Incluye una interfaz gráfica clara y de gran velocidad de respuesta para un control más ágil.

Pantalla táctil fácil de usar con respuesta directa a gestos manuales.

El sistema de navegación* facilita la planificación de viajes y el seguimiento de rutas gracias a las indicaciones paso a paso por voz y a la vista de cruces. La función de navegación "por estimación" es capaz de calcular con precisión la posición del vehículo incluso cuando no se recibe la señal GPS, por lo que es perfecta cuando se conduce por el centro urbano o al atravesar túneles.

La conexión telefónica Bluetooth permite vincular y controlar tu smartphone a través de Touch para realizar llamadas o reproducir música de forma sencilla y sin cables.

Accede a un mundo de música gracias a la radio AM/FM, DAB* y a las conexiones USB y AUX.

La tecnología de conversión integrada de texto a voz reduce las distracciones al no tener que leer los mensajes de texto entrantes. Puedes responder fácilmente mediante plantillas con mensajes abreviados.

Climatizador de precisión disponible a través de la pantalla táctil. Se pueden ajustar los niveles de temperatura, la dirección y la intensidad del flujo de aire, o regular las funciones de calefacción/refrigeración de los asientos (cuando están instalados).

CONNECT

▶ PACK DE CONECTIVIDAD OPCIONAL

Connect* incluye una gama de tecnologías y aplicaciones que lleva la conectividad de tu F-PACE a otro nivel.

InControl Apps reúne una gama de aplicaciones homologadas por Jaguar que pueden conectarse al vehículo desde un smartphone. De este modo, se garantiza un uso seguro y adecuado de estas aplicaciones, que se han optimizado específicamente para mejorar todos los aspectos de la experiencia a bordo.

La conexión Wi-Fi te ofrece la opción de crear una conexión inalámbrica 3G mediante la antena del vehículo cuando utilizas una tarjeta SIM. Así se fortalece tu vínculo con el mundo exterior, con una conexión más estable que la que pueda mantener un dispositivo independiente. Podrás conectar hasta ocho dispositivos para leer correos electrónicos, navegar por internet o descargar contenidos.

Remote Premium es una aplicación multifunción que te permite monitorizar tu F-PACE e interactuar con él desde tu smartphone. Podrás poner el motor en marcha a distancia**, preconditionar el climatizador, bloquear y desbloquear las puertas, localizar tu F-PACE en un mapa o mediante un aviso acústico y visual, o realizar un seguimiento de tus trayectos a través de la aplicación.

⚙ Explora InControl en jaguar.es/incontrol

InControl es totalmente nuevo, por eso es posible que muchas de las funciones específicas descritas sean opcionales, en función del mercado o de la motorización. Para conocer la disponibilidad y los términos aplicables a un país determinado, se debe consultar la página web de Jaguar de dicho país o contactar con el concesionario local. Para poder utilizar ciertas funciones, se necesita una tarjeta SIM con un contrato de datos adecuado y una posterior suscripción tras un período inicial indicado por el concesionario. La conectividad móvil no se puede garantizar en todas las ubicaciones.

PANTALLA TÁCTIL DE 10,2 PULGADAS MOSTRADA A TAMAÑO REAL

Audio	De serie: Sistema de sonido Meridian™ (380 W) Opcional: Sistema de sonido Meridian™ Surround (825 W)
Navegación con guiado	Sistema de navegación Pro
Pantalla	Pantalla táctil de 10,2"
Multimedia	Radio FM y DAB*, Dual View*, Bluetooth®, HDMI**, MHL** y 2 puertos USB. TV Digital*, 10 GB de memoria disponible y reproductor de CD/DVD.
Pack InControl de serie	Protect incluye llamada de emergencia SOS, asistencia en carretera optimizada Jaguar y la aplicación para smartphone Remote Essentials
Packs de conectividad opcionales	Connect Pro† incluye InControl Apps, la aplicación para smartphone Remote Premium, conexión Wi-Fi y Pro Services (que incluye planificador de ruta, compartir destino, modo desplazamiento, modo llegada, información de tráfico en tiempo real y puntos de repostaje y aparcamiento)

* Características opcionales.

** Disponible solamente con InControl Apps o Connect Pro (consulta packs de conectividad opcionales para Touch Pro).

† En determinados mercados donde se instala el sistema de navegación Pro, deberás seleccionar todas las características de Connect Pro. Para más información, consulta con tu concesionario Jaguar.



Panel de instrumentos digital de 12,3 pulgadas con diales virtuales

TOUCH PRO

➤ PÁSATE A LA NUEVA GENERACIÓN DE SISTEMAS DE INFOENTRETENIMIENTO

La nueva generación de hardware y software del sistema Touch Pro lleva la conectividad y el entretenimiento a bordo del F-PACE al nivel más alto. Las características de Touch Pro sustituyen o mejoran las que ofrece Touch. Las principales características de Touch Pro son:

La pantalla táctil más amplia, de 10,2" y alta capacidad de respuesta, situada en el corazón de la consola, incluye una pantalla de inicio personalizable y tiempos de respuesta ultrarrápidos. El panel lateral interactivo permite realizar varias tareas a la vez de forma sencilla.

El preciso control táctil te permite manipular e interactuar con la información de manera rápida y eficiente. La pantalla táctil responde de la misma manera que un smartphone o una tablet, permitiendo realizar gestos multitáctiles como pellizcar la pantalla para ampliar la imagen o deslizar un dedo para desplazarse.

El cuadro de instrumentos de 12,3" con diales virtuales y vista de mapas 3D en pantalla completa mejora aún más la experiencia de conducción. La pantalla está alojada en el cuadro de instrumentos, justo delante del conductor. En las preferencias personales es posible seleccionar la vista de mapa en 3D en toda la pantalla o establecer uno de los cuatro temas disponibles.

Navegación mejorada con tiempos de respuesta más rápidos. Una de las numerosas innovaciones del sistema de navegación de Touch Pro es que, una vez programado un destino, el sistema te avisa si no dispones de suficiente combustible para el viaje. A continuación muestra las estaciones de servicio disponibles en el tramo de ruta en el que es probable que empieces a quedarte sin combustible. El sistema muestra automáticamente las opciones de aparcamiento.

Almacenamiento multimedia personal con 10 GB de memoria para música y películas. Conexión directa mediante dos puertos USB para agilizar la velocidad de transferencia de datos.

Dual View* permite que el acompañante y el conductor vean diferentes contenidos en la misma pantalla táctil de 10,2". Por ejemplo, mientras el acompañante ve una película (escuchando el audio con los auriculares inalámbricos), el conductor puede consultar las indicaciones del navegador.

⚙ Explora InControl en jaguar.es/incontrol

InControl es totalmente nuevo, por eso es posible que muchas de las funciones específicas descritas sean opcionales, en función del mercado o de la motorización. Para conocer la disponibilidad y los términos aplicables a un país determinado, se debe consultar la página web de Jaguar de dicho país o contactar con el concesionario local. Para poder utilizar ciertas funciones, se necesita una tarjeta SIM con un contrato de datos adecuado y una posterior suscripción tras un periodo inicial indicado por el concesionario. La conectividad móvil no se puede garantizar en todas las ubicaciones.

CONNECT PRO

➤ PACK OPCIONAL DE MEJORA DE CONECTIVIDAD†

Los servicios, tecnologías y aplicaciones de Connect Pro te ofrecen lo mejor en conectividad y funcionalidad. Cuenta con todas las ventajas de Connect (ver página 53) y muchas más características, como:

La aplicación de planificación de rutas ofrece instrucciones de navegación puerta a puerta. Planifica tu destino y ruta a través de tu smartphone Apple o Android. La aplicación te guiará hasta tu vehículo, donde podrás ver la ruta seleccionada en la pantalla táctil. Una vez completado el viaje por carretera, la aplicación puede guiarte a pie o en transporte público (si es compatible) hasta tu destino.

El tráfico en tiempo real utiliza millones de datos de tráfico en tiempo real para proporcionar una imagen muy precisa del tráfico que hay en el camino hasta tu destino, lo que te ayudará a escoger la mejor ruta. A medida que avanzas, el sistema sigue controlando las condiciones del tráfico en tiempo real y puede cambiar la ruta para evitar atascos.

Comparte la hora estimada de tu llegada para que los contactos que selecciones sepan exactamente cuándo estarás en el destino según los cálculos del sistema de navegación. Y si llegas con retraso, el sistema les enviará actualizaciones regulares mediante mensajes de texto o correos electrónicos sin que tengas que hacer nada.

El modo Commute permite que el sistema aprenda tus trayectos más frecuentes para avisarte automáticamente de la duración prevista del mismo basándose en la información en tiempo real e histórica del tráfico. El sistema aprende las rutas que realizas hasta un destino concreto y te recomienda la más rápida.

El modo Arrival muestra imágenes interactivas en 360° a nivel de calle de tu destino para que llegues siempre a buen puerto. Una vez llegado a tu destino, el sistema vuelve a mostrar las imágenes. Solo tienes que tocar la pantalla táctil para seleccionar un aparcamiento cercano, que se mostrará como nuevo destino.

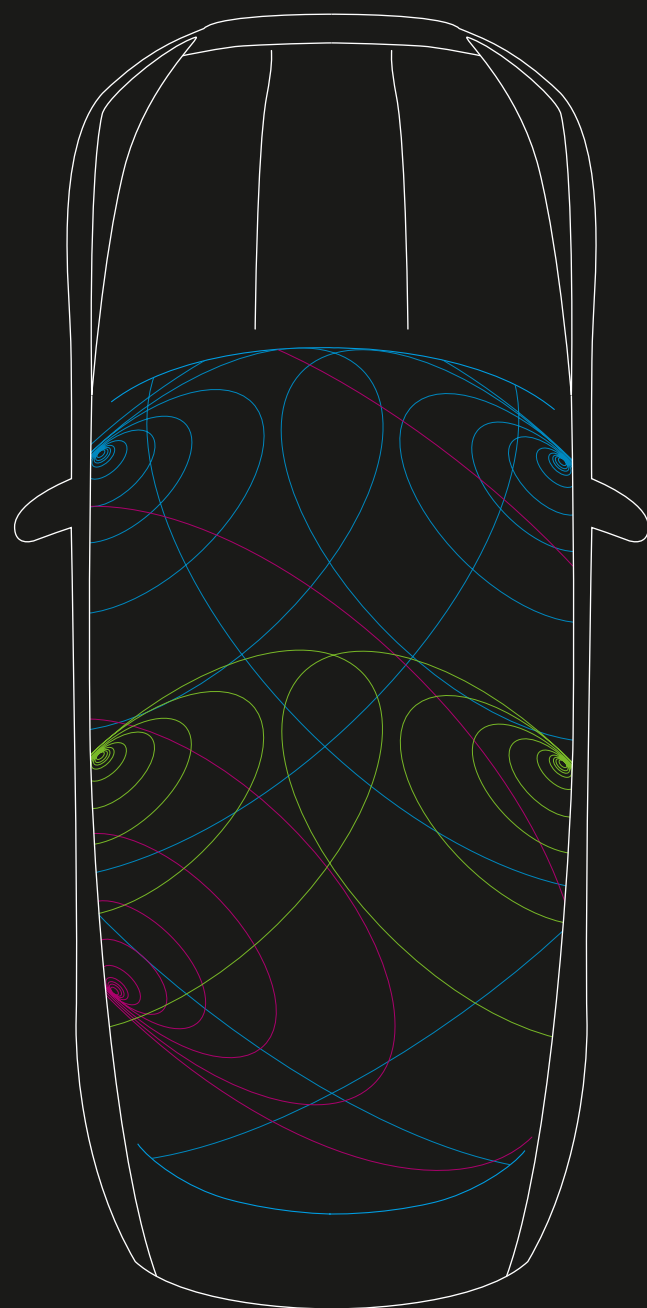

AUDIO

SISTEMA DE SONIDO JAGUAR | **SISTEMAS DE SONIDO MERIDIAN™**

Los fabulosos sistemas de sonido del F-PACE hacen que la música cobre vida. El sistema de sonido Jaguar ofrece un amplio espectro acústico a través de 6 altavoces. Los sistemas de sonido Meridian™ opcionales ofrecen unas prestaciones fuera de serie. Estos sistemas diseñados en colaboración con Meridian™, los expertos británicos en audio, incorporan una innovadora tecnología de audio junto con altavoces estratégicamente ubicados para ofrecer una calidad de sonido optimizada.

Elige entre una gama de opciones de sonido que incluye el sistema de 380 W con 11 altavoces o el sistema Surround de 825 W con 17 altavoces. Todos los sistemas te ofrecen la garantía de disfrutar de una experiencia de sonido increíble desde cualquier asiento.

- Subwoofer "Fresh Air"
- Altavoces en las puertas laterales delanteras: agudos, medios y graves
- Altavoces en las puertas laterales traseras: agudos y medios

Diagrama representativo del sistema de sonido Meridian™ de 380 W.

SISTEMAS DE SONIDO DISPONIBLES CON TOUCH



SISTEMA DE SONIDO JAGUAR
 Control dinámico de volumen*
 80 W
 6 altavoces
 4 canales amplificadores

SISTEMA DE SONIDO MERIDIAN™
 Control dinámico de volumen**
 380 W
 11 altavoces con subwoofer
 12 canales amplificadores

SISTEMAS DE SONIDO DISPONIBLES CON TOUCH PRO

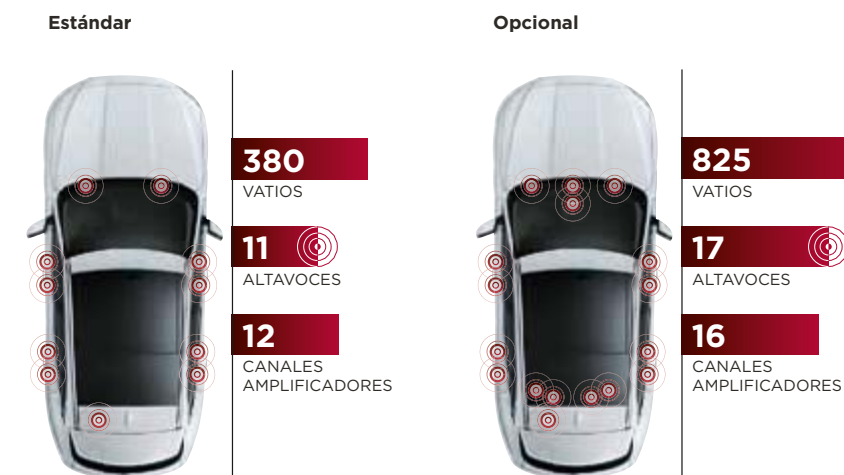

SISTEMA DE SONIDO MERIDIAN™
 Control dinámico de volumen**
 380 W
 11 altavoces con subwoofer
 12 canales amplificadores
 Advanced DSP con amplificación íntegramente digital
 Ecuilización de audio Audyssey MultEQ

SISTEMA DE SONIDO MERIDIAN™ SURROUND
 Control dinámico de volumen**
 825 W
 17 altavoces con subwoofer
 16 canales amplificadores
 Advanced DSP con amplificación íntegramente digital
 Ecuilización de audio Audyssey MultEQ
 Tecnología Meridian™ Trifield

* Se ajusta automáticamente con las variaciones en la velocidad del vehículo.
 ** Se ajusta automáticamente con las variaciones en la velocidad del vehículo y/o los cambios en los niveles de ruido ambiental.
 VEHÍCULO MOSTRADO: F-PACE PORTFOLIO EN COLOR YULONG WHITE CON EQUIPAMIENTO OPCIONAL INSTALADO (EN FUNCIÓN DEL MERCADO)

SEGURIDAD Y EFICIENCIA ASISTENCIA AVANZADA A LA CONDUCCIÓN



1 FRENADO AUTÓNOMO DE EMERGENCIA*

En caso de detectar una posible colisión, el F-PACE emite una señal acústica de aviso de impacto frontal, seguido de una señal visual. Si el conductor no muestra señales de reaccionar, el sistema aplicará los frenos para ayudar a reducir la gravedad del posible impacto. El sistema también incluye una tecnología de protección de peatones.

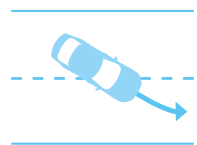

2 AVISO DE CAMBIO INVOLUNTARIO DE CARRIL*

Si el conductor se desvía inadvertidamente de su carril, el sistema lo avisa mediante una señal visual y una suave vibración del volante para mayor seguridad de todos los ocupantes.

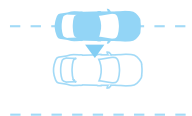

3 ASISTENTE DE PERMANENCIA EN EL CARRIL Y MONITORIZACIÓN DEL ESTADO DEL CONDUCTOR**

El asistente de permanencia en carril amplía las funciones de la alerta de salida de carril. Si el sistema detecta una desviación involuntaria de la trayectoria del F-PACE, realiza un movimiento de corrección del volante para contrarrestarla. El monitor de atención del conductor (DCM) detecta lapsos de concentración debidos al cansancio midiendo la actuación del conductor y sugiere realizar un descanso mediante una alerta audible y una notificación visual en el cuadro de instrumentos.

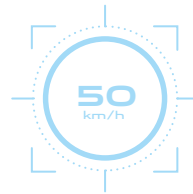

4 RECONOCIMIENTO DE SEÑALES DE TRÁFICO CON LIMITADOR DE VELOCIDAD INTELIGENTE**

A través de la cámara frontal, la tecnología de reconocimiento de señales de tráfico detecta los límites de velocidad, incluso los variables, y las señales de prohibición de adelantamiento. El limitador de velocidad inteligente usa la información del sistema de reconocimiento de señales de tráfico para ayudar al F-PACE a mantenerse dentro del límite apropiado. Si el sistema no detecta señales de tráfico, el limitador de velocidad inteligente también puede usar la información de los mapas del sistema de navegación opcional.



5 MONITOR DE ÁNGULO MUERTO CON DETECTOR DE TRÁFICO MARCHA ATRÁS**

El monitor de ángulo muerto avisa al conductor de la presencia de vehículos u obstáculos situados por detrás del F-PACE, o aproximándose a cierta distancia por detrás, mostrando un icono en el retrovisor exterior correspondiente. La detección de tráfico marcha atrás amplía las funciones del monitor de ángulo muerto y te avisa desde la pantalla táctil de la presencia de vehículos en movimiento durante una maniobra marcha atrás. Por ejemplo, al salir de una plaza de aparcamiento con visibilidad reducida.



6 ESTACIONAMIENTO AUTOMÁTICO PARK ASSIST**

El sistema de estacionamiento automático Park Assist hace que aparcar en espacios reducidos sea más fácil que nunca. El F-PACE puede maniobrar automáticamente con precisión para aparcar en paralelo o en batería. El conductor solo tiene que controlar los pedales del freno y del acelerador. La función de salida de estacionamiento te ayuda a maniobrar el F-PACE para salir de un espacio de aparcamiento en paralelo.

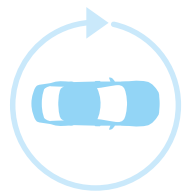

7 SISTEMA DE CÁMARAS SURROUND**

El sistema de cámaras Surround muestra una vista en 360° del exterior del vehículo en la pantalla táctil para ayudarte a maniobrar en diferentes situaciones, como al aparcar junto a un bordillo o al salir de espacios de aparcamiento reducidos o cruces. Con el fin de mejorar aún más este sistema, se incluyen nuevas funciones de orientación y detección de los vehículos que circulan por delante. Al formar parte del sistema de cámaras Surround, la función de orientación del vehículo hacia delante permite que el conductor pueda ver en la pantalla el vehículo y la distancia de aparcamiento. La detección de los vehículos que circulan por delante ayuda a evitar posibles colisiones en situaciones en las que hay visibilidad reducida en las maniobras de marcha de avance.

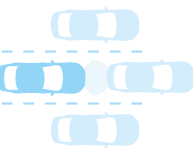

8 CONTROL DE CRUCERO ADAPTATIVO CON ASISTENCIA EN ATASCOS**

El control de crucero adaptativo* usa tecnología de radar para ajustar automáticamente la velocidad y mantener una distancia segura con respecto al vehículo que circula por delante. Si dicho vehículo aminora la marcha, el F-PACE reduce la velocidad para mantener la distancia de seguridad. El F-PACE recupera la velocidad preestablecida tan pronto como la carretera quede despejada. Y si el vehículo que circula por delante se detiene, la asistencia en atascos detendrá el F-PACE suavemente. Cuando el tráfico se restablezca, solo tendrás que pisar el acelerador y tu F-PACE volverá a seguir al vehículo que te precede.

* Característica de serie.
** Características opcionales. La disponibilidad y posibilidad de instalación pueden variar en función del mercado.
* Disponible solo con transmisión automática.
Consulta los requisitos de instalación en las páginas 68-73.

VEHÍCULO MOSTRADO: F-PACE PORTFOLIO EN COLOR YULONG WHITE CON EQUIPAMIENTO OPCIONAL (EN FUNCIÓN DEL MERCADO)

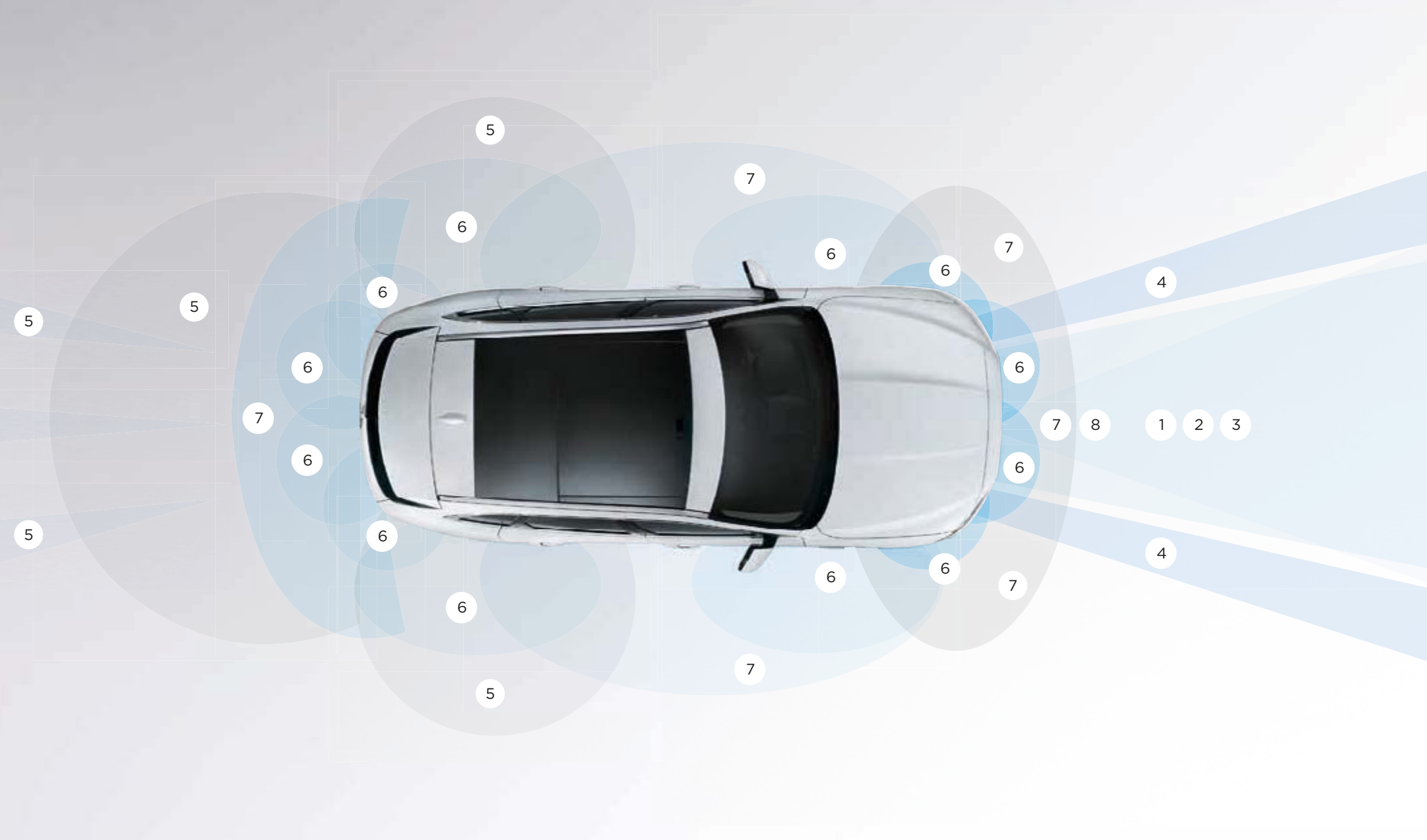

Representación gráfica con fines puramente ilustrativos.

TECNOLOGÍAS EFICIENTES

▶ **BAJA FRICCIÓN** | **TECNOLOGÍAS LIMPIAS**

Todos queremos hacer más con menos. El F-PACE no es una excepción y por ello utiliza un conjunto de tecnologías que reducen el consumo de combustible y las emisiones de CO₂ sin renunciar a la naturaleza dinámica inherente a Jaguar.



ESTRUCTURA SOSTENIBLE

La aleación de aluminio utilizada en gran parte de la estructura del F-PACE procede de aluminio reciclado de alta calidad. Su producción requiere muchos menos recursos energéticos que el aluminio primario, lo que reduce el impacto medioambiental del F-PACE.

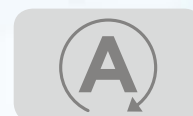

STOP/START

Todos los motores del F-PACE están disponibles con Stop/Start*. Este sistema apaga el motor cuando el vehículo se detiene totalmente y vuelve a ponerlo en marcha inmediatamente cuando es necesario. De esta forma ayuda a ahorrar combustible, especialmente al conducir por ciudad.



MATERIALES LIGEROS

En cada fase del proceso de desarrollo, los ingenieros maximizaron el ahorro de peso en todos los elementos del vehículo. De esta forma se consiguió un equilibrio óptimo entre máximas prestaciones y ahorro de peso, logrando una mayor eficiencia.



AERODINÁMICA AVANZADA

La aerodinámica del F-PACE ha sido desarrollada y optimizada con ayuda de métodos de análisis de dinámica de fluidos por ordenador. Al incrementar la estabilidad y minimizar la resistencia aerodinámica, el consumo de combustible del F-PACE puede llegar a los 4,8 l/100 km** con unas emisiones de CO₂ de tan solo 126 g/km**.

AdBlue®

ADBLUE®*

Los modelos F-PACE diésel están equipados con AdBlue® para ayudar a limpiar los gases de escape. AdBlue® es un aditivo no tóxico, no inflamable y biodegradable que limpia los gases del sistema de escape del vehículo para eliminar emisiones nocivas de óxido de nitrógeno.



TECNOLOGÍAS DE BAJA FRICCIÓN

La gama de motores Ingenium utiliza tecnologías como el recubrimiento inteligente de los pistones y cojinetes de agujas, además de otros componentes mecánicos. Todo esto ayuda a reducir la fricción, especialmente con el motor en frío, para que el rendimiento del vehículo sea lo más eficiente posible.

* Sujeto a las condiciones del mercado.
** En función del motor y de la transmisión.

PERSONALIZACIÓN F-PACE - LA ELECCIÓN ES TUYA

 Configura tu vehículo en jaguar.es



ELIGE TU MOTOR

Página 64

Elige uno de los potentes motores de gasolina o diésel del F-PACE que mejor se adapte a tu estilo de conducción.

ELIGE TU MODELO Y OPCIONES

Página 66

Compara las características de serie y opcionales de los diferentes modelos F-PACE.

ELIGE TU COLOR

Página 76

Expresa tu estilo personal con uno de los espectaculares colores exteriores del F-PACE.

ELIGE TUS LLANTAS

Página 78

Añade un toque personal a tu nuevo F-PACE y complementa su espectacular diseño con un impresionante juego de llantas de aleación de diseño.

ELIGE TU INTERIOR

Página 80

Hay una amplia selección de materiales, pieles, salpicaderos y acabados para todos los gustos.

ELIGE TUS ACCESORIOS JAGUAR GEAR

Página 94

Haz aún más tuyo tu F-PACE con la gama de elegantes, prácticos y versátiles accesorios oficiales que encontrarás en tu concesionario Jaguar.

1 ELIGE TU MOTOR

Configura tu vehículo en jaguar.es

MOTORES DIÉSEL

2.0 LITROS 4 CILINDROS RWD TURBO

POTENCIA MÁXIMA 163 CV
PAR MÁXIMO 380 Nm
ACELERACIÓN DE 0-100 km/h 10,2 segundos
VELOCIDAD MÁXIMA 195 km/h
CONSUMO DE COMBUSTIBLE COMBINADO T. Manual 4,8*-4,9 l/100 km
EMISIONES DE CO ₂ COMBINADAS T. Manual 126**-129 g/km
PURE, PRESTIGE, PORTFOLIO, R-SPORT

2.0 LITROS 4 CILINDROS RWD TURBO

POTENCIA MÁXIMA 180 CV
PAR MÁXIMO 430 Nm
ACELERACIÓN DE 0-100 km/h 8,5 segundos
VELOCIDAD MÁXIMA 208 km/h
CONSUMO DE COMBUSTIBLE COMBINADO T. Automático 5,1 l/100 km
EMISIONES DE CO ₂ COMBINADAS T. Automático 134 g/km
PURE, PRESTIGE, PORTFOLIO, R-SPORT

2.0 LITROS 4 CILINDROS AWD TURBO

POTENCIA MÁXIMA 180 CV
PAR MÁXIMO 430 Nm
ACELERACIÓN DE 0-100 km/h 8,7 segundos
VELOCIDAD MÁXIMA 208 km/h
CONSUMO DE COMBUSTIBLE COMBINADO T. Automática 5,3 l/100 km; T. Manual 5,2 l/100 km
EMISIONES DE CO ₂ COMBINADAS T. Automática 139 g/km; T. Manual 134 g/km
PURE, PRESTIGE, PORTFOLIO, R-SPORT

2.0 LITROS 4 CILINDROS AWD BITURBO

POTENCIA MÁXIMA 240 CV
PAR MÁXIMO 500 Nm
ACELERACIÓN DE 0-100 km/h 7,2 segundos
VELOCIDAD MÁXIMA 217 km/h
CONSUMO DE COMBUSTIBLE COMBINADO T. Automática 5,8 l/100 km
EMISIONES DE CO ₂ COMBINADAS T. Automática 153 g/km
PURE, PRESTIGE, PORTFOLIO, R-SPORT

3.0 LITROS V6 AWD BITURBO

POTENCIA MÁXIMA 300 CV
PAR MÁXIMO 700 Nm
ACELERACIÓN DE 0-100 km/h 6,2 segundos
VELOCIDAD MÁXIMA 241 km/h
CONSUMO DE COMBUSTIBLE COMBINADO T. Automática 6,0 l/100 km
EMISIONES DE CO ₂ COMBINADAS T. Automática 159 g/km
PURE, PRESTIGE, PORTFOLIO, R-SPORT, S

2.0 LITROS 4 CILINDROS AWD TURBO

POTENCIA MÁXIMA 250 CV
PAR MÁXIMO 365 Nm
ACELERACIÓN DE 0-100 km/h 6,8 segundos
VELOCIDAD MÁXIMA 217 km/h
CONSUMO DE COMBUSTIBLE COMBINADO T. Automática 7,4 l/100 km
EMISIONES DE CO ₂ COMBINADAS T. Automática 170 g/km
PURE, PRESTIGE, PORTFOLIO, R-SPORT

3.0 LITROS V6 AWD SOBREALIMENTADO

POTENCIA MÁXIMA 340 CV
PAR MÁXIMO 450 Nm
ACELERACIÓN 0-100 km/h 5,8 segundos
VELOCIDAD MÁXIMA 250 km/h*
CONSUMO DE COMBUSTIBLE COMBINADO T. Automática: 8,9 l/100 km
EMISIONES DE CO ₂ COMBINADAS T. Automática 209 g/km
PURE, PRESTIGE, PORTFOLIO, R-SPORT

V6 DE 3.0 LITROS AWD SOBREALIMENTADO

POTENCIA MÁXIMA 380 CV
PAR MÁXIMO 450 Nm
ACELERACIÓN 0-100 km/h 5,5 segundos
VELOCIDAD MÁXIMA 250 km/h*
CONSUMO DE COMBUSTIBLE COMBINADO T. Automática 8,9 l/100 km
EMISIONES DE CO ₂ COMBINADAS T. Automática 209 g/km
S

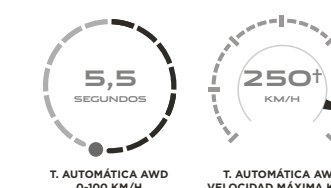
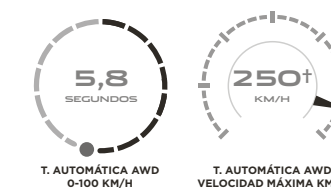
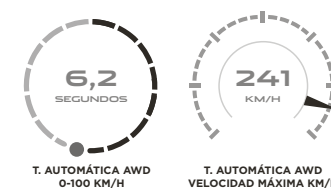
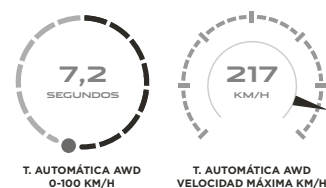
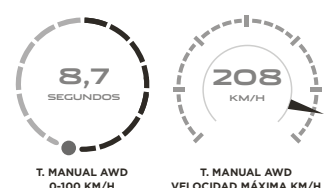
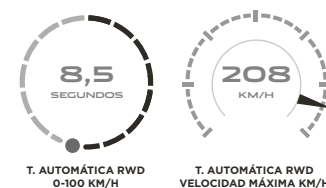
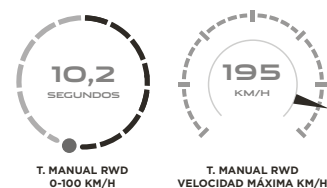

* 4,8 l/100 km hace referencia a los vehículos equipados con llantas "Style 1021" o "Style 1022" y neumáticos 235/65 R18.

** 126 g/km hace referencia a los vehículos equipados con llantas "Style 1021" o "Style 1022" y neumáticos 235/65 R18.

* Velocidad máxima limitada.

Consulta las cifras de consumo completas en las páginas de especificaciones técnicas. Estas cifras son el resultado de las pruebas oficiales del fabricante de acuerdo con la legislación de la UE. El consumo de combustible real del vehículo puede variar con respecto a los valores obtenidos en dichas pruebas, por lo que estos valores se ofrecen como una mera referencia.

2 ELIGE TU MODELO

Configura tu vehículo en jaguar.es

LUXURY



PURE

CARACTERÍSTICAS PRINCIPALES

- Llantas de aleación de 18"
- Faros halógenos con luces de conducción diurna
- Asientos en Premium Cloth
- Asientos delanteros con ajuste manual de 8 posiciones
- Acabado de la consola en Gloss Black
- Volante en Softgrain



PRESTIGE

CARACTERÍSTICAS PRINCIPALES (ADICIONALES A PURE)

- Faros bixenón de Jaguar con luces de conducción diurna de LED con distintivo "J Blade"
- Lavafaros
- Asientos en piel Grained
- Contorno de las ventanillas Chrome
- Faros antiniebla delanteros
- Alfombrillas
- Iluminación ambiental interior completa
- Volante deportivo en Softgrain



PORTFOLIO

CARACTERÍSTICAS PRINCIPALES (ADICIONALES A PRESTIGE)

- Llantas de aleación de 18" (cambio de diseño)
- Asientos en piel Windsor perforada
- Asientos delanteros con ajuste eléctrico de 10 posiciones
- Iluminación ambiental interior configurable
- Acabado de la consola en Gloss Figured Ebony

SPORT



R-SPORT

CARACTERÍSTICAS PRINCIPALES (ADICIONALES A PURE)

- Llantas de aleación de 19"
- R-Sport Body Kit con paragolpes delanteros y traseros "R-Sport", estribos inferiores de las puertas del color de la carrocería y embellecedores en Satin Black
- Contorno de la rejilla del radiador y branquias laterales en Satin Chrome
- Contornos de las ventanillas en Gloss Black
- Umbral de puertas de metal con distintivo "R-Sport"
- Faros bixenón de Jaguar con luces de conducción diurna de LED con distintivo "J Blade"
- Lavafaros
- Asientos deportivos en piel Grained perforada
- Iluminación ambiental interior completa
- Faros antiniebla delanteros



S

CARACTERÍSTICAS PRINCIPALES (ADICIONALES A R-SPORT)

- Llantas de aleación de 20"
- S Body Kit con paragolpes delanteros y traseros "S", revestimientos inferiores de las puertas "S" del color de la carrocería y embellecedores en Satin Chrome
- Umbral de puertas de metal con distintivo "S"
- Faros LED adaptativos con luces de conducción diurna de LED con distintivo "J Blade"
- Asientos deportivos en piel Grained perforada
- Asientos delanteros con ajuste eléctrico de 10 posiciones
- Acabado de la consola en aluminio Meshed
- Pedales deportivos en acabado Bright
- Adaptive Dynamics
- Pinzas de freno en rojo
- Revestimiento del techo en Suedecloth - Ebony

Las características de serie pueden variar en función del país o el tipo de motor y transmisión. Consulta la guía de precios y especificaciones de nuestra página web.



2 ELIGE TU CARACTERÍSTICAS OPCIONALES

Configura tu vehículo en jaguar.es

PRINCIPALES CARACTERÍSTICAS DE SERIE Y OPCIONALES	PURE	PRESTIGE	PORTFOLIO	R-SPORT	S	DESCRIPCIÓN
Sistema Stop/Start*	●	●	●	●	●	Consulta la página 60
Arranque asistido en pendientes	●	●	●	●	●	Evita que el F-PACE caiga hacia atrás al iniciar la marcha en una pendiente
JaguarDrive Control con modos Eco, Dynamic, Normal y Lluvia/Hielo/Nieve	●	●	●	●	●	Consulta la página 26
Dirección asistida eléctrica (EPAS)	●	●	●	●	●	Consulta la página 37
Freno de estacionamiento electrónico con desactivación automática al iniciar la marcha	●	●	●	●	●	Libera automáticamente el freno de estacionamiento sin intervención del conductor cuando este pisa el acelerador para iniciar la marcha
Asistente de frenado de emergencia	●	●	●	●	●	Incrementa la presión de frenada en situaciones de emergencia
Frenado autónomo de emergencia	●	●	●	●	●	Consulta la página 58
Luces de aviso por frenada de emergencia	●	●	●	●	●	
Airbags	●	●	●	●	●	De conductor y acompañante con detector de ocupación del asiento del acompañante, airbags laterales delanteros y airbags laterales de cortina completos
Reparto de par en curva (Torque Vectoring)	●	●	●	●	●	Consulta la página 42
Control dinámico de estabilidad y control de tracción	●	●	●	●	●	Consulta la página 45
Control de crucero y limitador de velocidad	●	●	●	●	●	
Aviso de cambio involuntario de carril	●	●	●	●	●	Consulta la página 58
Sistema estabilizador de remolque	●	●	●	●	●	Interviene cuando el sistema detecta desviaciones o movimientos potencialmente peligrosos para recuperar el control del remolque. Consulta la página 45
Elevallunas delanteros y traseros eléctricos con apertura de un solo toque y sistema antiatrapamiento	●	●	●	●	●	
Limpiaparabrisas con sensor de lluvia	●	●	●	●	●	
Climatizador bizona	●	●	●	●	●	
Puerto USB, toma de corriente auxiliar y conexión para iPod*	●	●	●	●	●	Consulta la página 51
Conectividad Bluetooth*	●	●	●	●	●	Consulta la página 51
Bluetooth* streaming	●	●	●	●	●	Consulta la página 53
Arranque sin llave	●	●	●	●	●	

TRANSMISIÓN Y DINÁMICA DE CONDUCCIÓN	CÓDIGO	PURE	PRESTIGE	PORTFOLIO	R-SPORT	S	DESCRIPCIÓN
Transmisión manual de 6 velocidades (disponible solo con motores turbodiésel de 2.0 litros y 4 cilindros)	A40G	●	●	●	●	—	Consulta la página 27
Transmisión automática de 8 velocidades con Jaguar Sequential Shift (incluye levas de cambio y All Surface Progress Control)	A40H	○	○	○	○	●	Consulta la página 26
Configurable Dynamics (requiere transmisión automática)	G75A	○	○	○	○	●	
Adaptive Dynamics (incluye Configurable Dynamics cuando se selecciona con transmisión automática. No disponible en motores diésel de 2.0 litros, 4 cilindros y 163 CV)	C35A	○	○	○	○	●	
Control de crucero adaptativo con sistema de seguridad a baja velocidad (requiere transmisión automática)	H41F	○	○	○	○	○	Consulta la página 58
Adaptive Surface Response (requiere tracción total, transmisión automática y Adaptive Dynamics)	B73G	○	○	○	○	○	Consulta la página 41
Frenos delanteros de 350 mm (de serie en motores V6)	G36B	○	○	○	○	●	

CARACTERÍSTICAS Y ACABADOS EXTERIORES

CARACTERÍSTICAS Y DISEÑO EXTERIOR	CÓDIGO	PURE	PRESTIGE	PORTFOLIO	R-SPORT	S	DESCRIPCIÓN
Techo panorámico fijo	F45A	○	○	○	○	○	
Techo panorámico deslizante	F45C	○	○	○	○	○	
Portón trasero eléctrico	B69B	○	○	●	○	●	
Portón trasero con función manos libres (requiere el sistema Jaguar Smart Key System con acceso sin llave y arranque sin llave)	B69C	○	○	○	○	○	
Contorno de las ventanillas en Chrome (no disponible con el Black Exterior Pack)	D53C	—	●	●	○	○	
Raíles de techo en Gloss Black	B16D	○	○	○	●	●	
Raíles de techo en Satin Chrome (no disponible con Black Pack)	B16F	○	○	○	○	○	
R-Sport Body Kit		—	—	—	●	—	Incluye paragolpes frontal "R-Sport", estribos inferiores de las puertas "R-Sport" del color de la carrocería con embellecedores en Satin Black, branquias laterales en Satin Chrome con insignia "R-Sport", paragolpes trasero "R-Sport"
S Body Kit		—	—	—	—	●	Incluye paragolpes frontal "S", estribos inferiores de las puertas "S" del color de la carrocería con embellecedores en Satin Chrome, paragolpes trasero "S" con acabado en Gloss Black y difusor en Satin Chrome
Eliminación de la insignia del motor (no disponible con motores diésel de 2.0 litros, 4 cilindros y 163 CV)	B05H	○	○	○	○	—	

* Sujeto a las condiciones del mercado.

● De serie ○ Opcional — No disponible

Para obtener más información, consulta con tu concesionario Jaguar.

Disponibilidad e instalación de características sujeta a las particularidades de cada mercado.

Para ver el listado completo de características y packs opcionales, consulta la guía de precios y especificaciones del F-PACE o configura tu vehículo online en jaguar.es



2 ELIGE TU CARACTERÍSTICAS OPCIONALES

Configura tu vehículo en jaguar.es

CARACTERÍSTICAS Y ACABADOS EXTERIORES [CONTINUACIÓN]

		PURE	PRESTIGE	PORTFOLIO	R-SPORT	S	
CRISTALES Y RETROVISORES EXTERIORES	CÓDIGO						DESCRIPCIÓN
Parabrisas con filtro solar (solo cristal frontal)	D97B	○	○	○	○	○	Filtra la luz solar para reducir los destellos y evitar que los rayos UV nocivos entren en el habitáculo
Parabrisas térmico con limpiaparabrisas con eyectores térmicos	D96A	○	○	○	○	○	
Cristal Privacy	H75A	○	○	○	○	○	
Retrovisores exteriores térmicos	B28J	●	—	—	—	—	
Retrovisores exteriores térmicos con plegado eléctrico y luces de aproximación	B28U	○	●	—	●	—	
Retrovisores exteriores térmicos con plegado eléctrico, función antideslumbramiento automática y luces de aproximación (requiere retrovisor interior antideslumbrante)	B28P	○	○	●	○	●	
FAROS E ILUMINACIÓN							
Faros halógenos con luces de conducción diurna	D90V	●	—	—	—	—	
Faros bixenón con luces LED de conducción diurna "J-Blade"	D90L	○	●	●	●	—	Incluye lavafaros eléctricos
Faros adaptativos LED con luces de conducción diurna "J Blade"	D90T	○	○	○	○	●	Incluye lavafaros eléctrico y cambio inteligente de luces cortas-largas Consulta la página 12
Faros antiniebla delanteros	D01S	○	●	●	●	●	
REMOLQUE							
Enganche de remolque desmontable	C05C	○	○	○	○	○	
Enganche de remolque desplegable eléctrico	C05B	○	○	○	○	○	
COLOR EXTERIOR							(Consulta las páginas 76-77 para ver la gama completa de colores)
Pintura sólida		●	●	●	●	●	Consulta la página 76
Pintura metalizada		○	○	○	○	○	Consulta las páginas 76-77
Pintura Premium		○	○	○	○	○	Consulta la página 77
LLANTAS							(Consulta las páginas 78-79 para ver la gama completa)
Sistema de reparación de neumáticos	C40S/C40T	●	●	●	●	●	
Rueda de repuesto compacta	C40Q	○	○	○	○	○	Si se selecciona esta opción, la capacidad del maletero se reduce a 508 litros
Rueda de repuesto tamaño estándar (no disponible con railes de carga para el maletero)	C40R	○	○	○	○	○	Si se selecciona esta opción, la capacidad del maletero se reduce a 463 litros debido al suelo del maletero elevado
Sistema de control de presión de neumáticos (TPMS)	C42R	●	●	●	●	●	

● De serie ○ Opcional — No disponible

Para obtener más información, consulta con tu concesionario Jaguar.

Para ver el listado completo de características y packs opcionales, consulta la guía de precios y especificaciones del F-PACE o configura tu vehículo online en jaguar.es

ASIENTOS Y ACABADOS DE LA CONSOLA

		PURE	PRESTIGE	PORTFOLIO	R-SPORT	S	
ASIENTOS	CÓDIGO						DESCRIPCIÓN
Asientos delanteros térmicos	F53A	○	○	○	○	○	
Asientos delanteros y traseros térmicos	F53B	—	○	○	○	○	
Asientos delanteros climatizados y traseros térmicos (requiere asientos de piel y soporte lumbar con ajuste eléctrico de 4 posiciones)	F53C	—	○	○	○	○	
Asientos delanteros con ajuste manual de 8 posiciones	Z02J	●	●	—	●	—	
Asientos delanteros con ajuste eléctrico de 10 posiciones	Z02P	○	○	●	○	●	Incluye ajuste eléctrico longitudinal, altura de la banqueta, inclinación de la banqueta, inclinación del respaldo y reposacabezas con ajuste de altura manual
Asientos delanteros con ajuste eléctrico de 10 posiciones y función de memoria (requiere retrovisores exteriores con función memoria)	Z02Q	○	○	○	○	○	Incluye ajuste eléctrico longitudinal, altura de la banqueta, inclinación eléctrica de la banqueta, inclinación del respaldo y reposacabezas con ajuste de altura manual. Función de memoria para el asiento del conductor, la posición de los retrovisores y el volante (si está equipada la columna de dirección con ajuste eléctrico)
Soporte lumbar con ajuste eléctrico de 4 posiciones (disponible solo con asientos ajustables de 8 o 10 posiciones)	F52A	○	○	○	○	○	
Asientos delanteros deportivos con ajuste eléctrico de 18 posiciones y soporte lumbar con ajuste eléctrico de 4 posiciones	Z02R	—	—	—	○	○	Incluye ajuste eléctrico de distancia (delante/detrás), altura, inclinación y extensión de la banqueta, reclinación del respaldo y de los refuerzos laterales. Ajuste manual de la altura del reposacabezas.
Asientos delanteros deportivos con ajuste eléctrico de 18 posiciones, soporte lumbar con ajuste eléctrico de 4 posiciones y función de memoria	Z02S	—	—	—	○	○	Incluye ajuste eléctrico de distancia (delante/detrás), altura, inclinación y extensión de la banqueta, reclinación del respaldo y de los refuerzos laterales. Ajuste manual de la altura del reposacabezas. Función de memoria para el asiento del conductor, la posición de los retrovisores y el volante (si está equipada la columna de dirección con ajuste eléctrico)
Asientos delanteros premium con ajuste eléctrico de 20 posiciones, soporte lumbar con ajuste eléctrico de 4 posiciones, ajuste eléctrico de la altura del reposacabezas y función de memoria para el conductor y el pasajero	Z02M	—	—	○	—	—	Incluye ajuste eléctrico de distancia (delante/detrás), altura, inclinación y extensión de la banqueta, reclinación del respaldo y de los refuerzos laterales. Ajuste eléctrico de la altura del reposacabezas. Reposacabezas envolventes de ajuste manual, asientos con función de memoria para el conductor y el pasajero (excepto los refuerzos laterales/lumbar), posición de los retrovisores y del volante (si está equipada la columna de dirección con ajuste eléctrico)
Asientos deportivos de piel Grained perforada	B41T	—	—	—	●	●	
Reposabrazos trasero con sujetavaso doble	H51A	—	●	●	●	●	
Asientos traseros con reclinación eléctrica	H49A	—	○	○	○	○	
Desbloqueo remoto de los asientos traseros	H40A	○	○	○	○	○	

ACABADOS DE LA CONSOLA

Consulta las páginas 94-95 para ver la gama completa de acabados de la consola central

REVESTIMIENTO DE TECHO Y CARACTERÍSTICAS INTERIORES

REVESTIMIENTO DEL TECHO

Revestimiento del techo en Light Oyster	HAMT	●	●	●	○	○
Revestimiento del techo en Ebony	HPDB	○	○	○	●	●
Revestimiento de techo en Suedecloth	H01D	○	○	○	○	●



2 ELIGE TU CARACTERÍSTICAS OPCIONALES

Configura tu vehículo en jaguar.es

REVESTIMIENTO DE TECHO Y CARACTERÍSTICAS INTERIORES [CONTINUACIÓN]		PURE	PRESTIGE	PORTFOLIO	R-SPORT	S	
CARACTERÍSTICAS INTERIORES	CÓDIGO						DESCRIPCIÓN
Umbrales de puerta de metal iluminados con inscripción Jaguar y protector de metal para el borde del maletero	F28F	○	○	○	○	○	
Protector de metal para el borde del maletero	F31A	○	○	○	○	○	
Alfombrillas	H69H	○	●	●	●	●	
Alfombrillas Premium	H69K	○	○	○	○	○	
Pedales deportivos en acabado brillante	G48S	—	—	—	—	●	
Volante de piel Softgrain	F96J	●	—	—	—	—	
Volante deportivo de piel Softgrain	F95U	—	●	●	—	—	
Volante de piel Softgrain con distintivo "R-Sport"	F96G	—	—	—	●	—	
Volante de piel Softgrain con distintivo "S"	F95T	—	—	—	—	●	
Levas de cambio en Black (requiere transmisión automática)	B66G	●	●	●	—	—	
Levas de cambio en Satin Chrome (requiere transmisión automática)	B66H	—	—	—	●	●	
Volante térmico	F97A	○	○	○	○	○	
Columna de dirección con ajuste eléctrico (requiere función de memoria para el conductor o para el conductor y el pasajero)	D07J	○	○	○	○	○	
Retrovisor interior antideslumbrante	B68B	○	●	●	●	●	
Climatizador programable activable a distancia	H10F	○	○	○	○	○	
Control de climatización en cuatro zonas (requiere sensor de calidad del aire y guantera refrigerada. No disponible con asientos delanteros con ajuste manual de 8 posiciones)	C88G	—	○	○	○	○	
Sensor de calidad del aire y guantera refrigerada con cierre	C89A, B23H	○	○	○	○	○	
Iluminación interior	B65C	●	—	—	—	—	
Iluminación ambiental interior completa	B65A	○	●	—	●	●	
Iluminación ambiental interior configurable	B65B	—	○	●	○	○	
Paquete para fumadores	A03B	○	○	○	○	○	
Doble sujetavvasos delantero con tapa (requiere transmisión automática de 8 velocidades con Jaguar Sequential Shift)	G71E	●	●	●	●	●	
2 tomas de corriente adicionales	D72B	○	●	●	●	●	Puertos USB en la consola central trasera
Red separadora de seguridad para el maletero	C02B	○	●	●	●	●	
Raíles del maletero (no disponible con la rueda de repuesto normalizada)	H52C	○	○	●	●	●	Los raíles del maletero son necesarios para ciertos accesorios. Para obtener más información, acude a tu concesionario o visita la página accessories.jaguar.com

● De serie ○ Opcional — No disponible

Para obtener más información, consulta con tu concesionario Jaguar.

Para ver el listado completo de características y packs opcionales, consulta la guía de precios y especificaciones del F-PACE o configura tu vehículo online en jaguar.es

REVESTIMIENTO DE TECHO Y CARACTERÍSTICAS INTERIORES [CONTINUACIÓN]		PURE	PRESTIGE	PORTFOLIO	R-SPORT	S	
CARACTERÍSTICAS INTERIORES [CONTINUACIÓN]	CÓDIGO						DESCRIPCIÓN
Control de aparcamiento trasero	C11A	●	●	●	●	●	
Control de aparcamiento delantero	C13A	○	●	●	●	●	
Cámara trasera (requiere Control de aparcamiento delantero)	C14A	○	○	○	○	○	
Sistema de cámaras Surround (requiere retrovisores con función antideslumbramiento automática y Control de aparcamiento delantero)	C14D	○	○	○	○	○	Consulta la página 58
Asistencia al aparcamiento 360° (requiere Control de aparcamiento delantero)	C17A	○	○	○	○	○	Consulta la página 58
Park Assist (requiere Control de aparcamiento delantero, Control de aparcamiento 360°)	C18B	○	○	○	○	○	Consulta la página 58
Mando de apertura de garaje (HomeLink*) (requiere retrovisor interior antideslumbrante)	B39N	○	○	○	○	○	
Asistencia de permanencia en carril con monitorización del estado del conductor	H72D	○	○	○	○	○	Consulta la página 58
Monitor de ángulo muerto y detección de tráfico marcha atrás (requiere retrovisores con función antideslumbramiento)	H71C	○	○	○	○	○	Consulta la página 58
Sensor de reconocimiento de señales de tráfico con limitador de velocidad inteligente (requiere navegador)	A41B	○	●	●	●	●	Consulta la página 58
Jaguar Smart Key System con acceso sin llave y arranque sin llave	F04B	○	○	●	○	●	Consulta la página 58
Activity Key	F05D	○	○	○	○	○	Consulta las páginas 48/49



2 ELIGE TU CARACTERÍSTICAS OPCIONALES

Configura tu vehículo en jaguar.es

INFOENTRETENIMIENTO Y CONECTIVIDAD INCONTROL

		PURE	PRESTIGE	PORTFOLIO	R-SPORT	S	
CARACTERÍSTICAS DISPONIBLES SOLO CON TOUCH		CÓDIGO					DESCRIPCIÓN
Pantalla táctil de 8"	G61C	●	●	—	●	—	Consulta la página 51
Cuadro de instrumentos con pantalla TFT central de 5 pulgadas	P50S	●	●	—	●	—	Consulta la página 51
Navegación	G50F	○	●	—	●	—	Consulta la página 52
Sistema de sonido Jaguar	B43T	●	●	—	●	—	Consulta la página 52
Sistema de sonido Meridian™ (380 W)	B44V	○	○	●	○	●	
InControl Apps	H57A	○	○	○	○	○	
Connect Pack	Z77J	○	○	—	○	—	Incluye conexión Wi-Fi, InControl Apps y Remote Premium

CARACTERÍSTICAS DISPONIBLES SOLO CON EL SISTEMA OPCIONAL TOUCH PRO (Más información en página 55)

Sistema de navegación Touch Pro con pantalla táctil de 10,2", cuadro de instrumentos virtual HD de 12,3" y sistema de sonido Meridian™ (380 W). Requiere Connect Pro (Z77A)	Z59X*	○	○	●	○	●	En determinados mercados donde se instala el sistema de navegación Pro, deberás seleccionar todas las características de Connect Pro. Para más información, consulta con tu concesionario Jaguar. Consulta la página 55
Sistema de navegación Touch Pro con pantalla táctil de 10,2", cuadro de instrumentos virtual HD de 12,3" y sistema de sonido Meridian™ Surround (825 W). Requiere Connect Pro (Z77A)	Z59Y	○	○	—	○	—	En determinados mercados donde se instala el sistema de navegación Pro, deberás seleccionar todas las características de Connect Pro. Para más información, consulta con tu concesionario Jaguar. Consulta la página 55
Connect Pro Pack	Z77A	○	○	○	○	○	Incluye Pro Services, InControl Apps y Remote Premium. En determinados mercados donde se instala el sistema de navegación Pro, deberás seleccionar todas las características de Connect Pro. Para más información, consulta con tu concesionario Jaguar
InControl Apps	H57A	○	○	○	○	○	
TV digital	G61D	○	○	○	○	○	
Pantalla táctil de 10" con tecnología Dual View	D70E	○	○	○	○	○	
Sistema de sonido Meridian Surround (825W)**	B43U	○	○	○	○	○	

CARACTERÍSTICAS DISPONIBLES CON TOUCH O TOUCH PRO

Protect	D45D	●	●	●	●	●	Consulta la página 51
Secure Tracker	D44A	○	○	○	○	○	Consulta la página 51
Radio digital (DAB)	B51A	○	○	○	○	○	

* Equipamiento del pack Z59X incluido de serie para los derivados Portfolio y S.

** Requiere Navegación Pro.

● De serie ○ Opcional — No disponible

Para obtener más información, consulta con tu concesionario Jaguar.

Para ver el listado completo de características y packs opcionales, consulta la guía de precios y especificaciones del F-PACE o configura tu vehículo online en jaguar.es

PACKS OPCIONALES

		PURE	PRESTIGE	PORTFOLIO	R-SPORT	S	
PACKS OPCIONALES		CÓDIGO					DESCRIPCIÓN
Black Exterior Pack	Z93L	○	○	○	—	—	Cambio de acabados exteriores a Gloss Black. Black Exterior Pack varía en función del modelo
Cold Climate Pack	Z88D	—	○	○	○	○	Incluye parabrisas térmicos con limpiaparabrisas con eyectores térmicos, volante térmico y asientos delanteros y traseros calefactados
Cold Climate Pack	Z88Q	○	—	—	—	—	Incluye parabrisas térmico con limpiaparabrisas con eyectores térmicos, volante térmicos y asientos delanteros térmicos
Adaptive Dynamics Pack	Z07A	○	○	○	○	—	Incluye Adaptive Dynamics y Adaptive Surface Response (solo disponible en vehículos con transmisión automática y AWD)
Head-Up Display Pack	Z13A	○	○	○	○	○	Incluye parabrisas con filtro solar y Head-Up Display
Memory Pack para asientos con ajuste de 10 posiciones	Z16X	○	○	○	○	○	Incluye asientos delanteros con ajuste eléctrico de 10 posiciones y función de memoria para el conductor; retrovisor interior con función antideslumbramiento; retrovisores exteriores térmicos con función antideslumbramiento, plegado eléctrico, luces de aproximación y columna de dirección de ajuste eléctrico
Memory Pack para asientos deportivos de 18 posiciones	Z16Y	—	—	—	○	○	Incluye asientos delanteros deportivos con ajuste eléctrico de 18 posiciones con soporte lumbar de ajuste eléctrico de 4 posiciones y función de memoria para el asiento del conductor, retrovisores exteriores térmicos con función antideslumbramiento, plegado eléctrico, luces de aproximación y columna de dirección con ajuste eléctrico
Memory Pack para asientos premium de 20 posiciones	Z16W	—	—	○	—	—	Incluye asientos delanteros premium con ajuste eléctrico de 20 posiciones con soporte lumbar de ajuste eléctrico de 4 posiciones y función de memoria, retrovisores exteriores térmicos con plegado eléctrico, con función antideslumbramiento, función de memoria y luces de aproximación y columna de dirección de ajuste eléctrico
Rear Seat Comfort Pack	Z12C	—	○	○	○	○	Incluye asientos delanteros y traseros calefactados, guantera refrigerada, sensor de calidad del aire, asientos traseros con inclinación eléctrica y climatizador en cuatro zonas
Practicality Pack	Z87A	○	○	○	○	○	Incluye palancas para desbloquear a distancia los asientos traseros, portón trasero con función manos libres, red separadora de seguridad para el maletero, guantera refrigerada con cierre, sensor de calidad del aire, Jaguar Smart Key System con acceso sin llave y arranque sin llave
Luxury Pack	Z05C	○	○	○	○	○	Incluye iluminación ambiental interior configurable, alfombrillas Premium, umbrales de puerta de metal iluminados con la inscripción de Jaguar, protector de metal para el borde del maletero y revestimiento del techo en Suedecloth (solo disponible con transmisión automática)
Advanced Parking Assist Pack	Z68N	○	○	○	○	○	Incluye control de aparcamiento delantero, cámara trasera, control de aparcamiento 360° y Park Assist
Advanced Parking Assist Pack con sistema de cámaras Surround	Z68Y	○	○	○	○	○	Incluye control de aparcamiento delantero, sistema de cámaras Surround, control de aparcamiento 360° y Park Assist (requiere retrovisores exteriores con función antideslumbramiento)



ÍNDICE DE CONTENIDOS

PERSONALIZACIÓN

LOCALIZA TU CONCESIONARIO

CONFIGURA TU VEHÍCULO

3 ELIGE TU COLOR

⚙️ Configura tu vehículo en jaguar.es

SÓLIDO

Fuji White

Narvik Black

METALIZADO

Yulong White

Santorini Black

Corris Grey

Loire Blue

Caesium Blue

British Racing Green

Firenze Red

Indus Silver

GAMA PREMIUM

Silicon Silver

Carpathian Grey

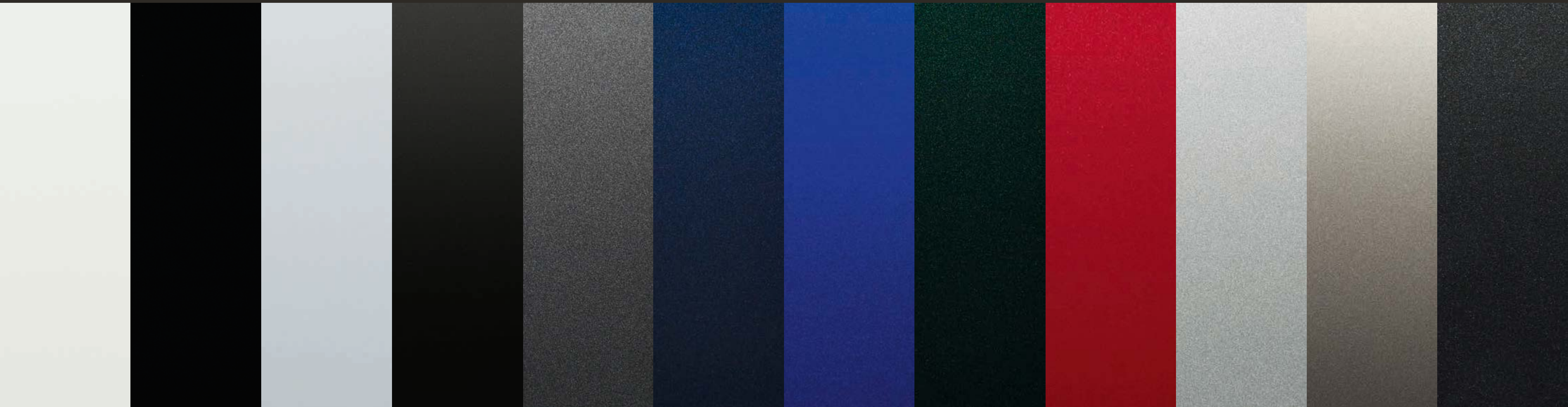

MOTOR

MODELO

OPCIONES

COLOR

LLANTAS

INTERIOR

ACCESORIOS JAGUAR GEAR

ESPECIFICACIONES TÉCNICAS



4 ELIGE TU LLANTAS

Configura tu vehículo en jaguar.es



18" CON 15 RADIOS
STYLE 1022



18" CON 10 RADIOS
STYLE 1021



18" CON 10 RADIOS
STYLE 1018



19" CON 5 RADIOS
STYLE 5037



19" CON 5 RADIOS
STYLE 5037

ACABADO DE LLANTAS DE ALEACIÓN	Silver	Silver	Silver	Silver	Gloss Black
LLANTA DE ALEACIÓN/TAMAÑO	7.5J x 18"	7.5J x 18"	7.5J x 18"	8.5J x 19"	8.5J x 19"
TAMAÑO DE NEUMÁTICO	235/65 R18 255/60 R18*	235/65 R18 255/60 R18*	255/60 R18	255/55 R19	255/55 R19
CÓDIGO	C54S	C54Q	C54R	C54U	C55R
Pure	●	○	○	○	○
Prestige	●	○	○	○	○
Portfolio	○	○	●	○	○
R-Sport	○**	○**	○**	○	○
S	○	—	○	○	○



19" CON 7 RADIOS
DOBLES STYLE 7012



19" CON 5 RADIOS
DOBLES STYLE 5038



20" CON 10 RADIOS
DOBLES STYLE 1019



20" CON 5 RADIOS
DOBLES STYLE 5031



20" CON 5 RADIOS
DOBLES STYLE 5031

ACABADO DE LLANTAS DE ALEACIÓN	Silver	Grey Diamond Turned	Silver	Gloss Black	Grey y Diamond Turned
LLANTA DE ALEACIÓN/TAMAÑO	8.5J x 19"	8.5J x 19"	8.5J x 20"	8.5J x 20"	8.5J x 20"
TAMAÑO DE NEUMÁTICO	255/55 R19	255/55 R19	255/50 R20	255/50 R20	255/50 R20
CÓDIGO	C54T	C54V	C54G	C54J	C54H
Pure	○	○	○	○	○
Prestige	○	○	○	○	○
Portfolio	○	○	○	○	○
R-Sport	○	●	○	○	○
S	○	○	○	○	○

● De serie ○ Opcional — No aplicable



20" CON 5 RADIOS
DOBLES STYLE 5036



20" CON 5 RADIOS
STYLE 5035



20" CON 5 RADIOS
STYLE 5035



22" CON 15 RADIOS
STYLE 1020

ACABADO DE LLANTAS DE ALEACIÓN	Silver	Grey Diamond Turned	Gloss Black	Silver con inserciones en contraste
LLANTA DE ALEACIÓN/TAMAÑO	8.5J x 20"	8.5J x 20"	8.5J x 20"	9.0J x 22"
TAMAÑO DE NEUMÁTICO	255/50 R20	255/50 R20	255/50 R20	265/40 R22
CÓDIGO	C54F	C54X	C54Y	C54K
Pure	○	○	○	○
Prestige	○	○	○	○
Portfolio	○	○	○	○
R-Sport	○	○	○	○
S	○	●	○	○



22" CON 15 RADIOS
STYLE 1020



22" CON 15 RADIOS
STYLE 1020



22" CON 9 RADIOS
STYLE 9006



22" CON 9 RADIOS
STYLE 9006

ACABADO DE LLANTAS DE ALEACIÓN	Acabado en Black e inserciones en contraste	Acabado en Grey e inserciones en contraste	Grey Diamond Turned	Chrome
LLANTA DE ALEACIÓN/TAMAÑO	9.0J x 22"	9.0J x 22"	9.0J x 22"	9.0J x 22"
TAMAÑO DE NEUMÁTICO	265/40 R22	265/40 R22	265/40 R22	265/40 R22
CÓDIGO	C54L	C54P	C54M	C54N
Pure	○	○	○	○
Prestige	○	○	○	○
Portfolio	○	○	○	○
R-Sport	○	○	○	○
S	○	○	○	○

* Las cifras del consumo de combustible/de las emisiones varían en función del tamaño del neumático. Consulta la página 100 para obtener más información. La disponibilidad de características de serie y opcionales puede variar en función del mercado y de los modelos.
** Solo disponible con motor 163CV.



5 ELIGE TU INTERIOR

Configura tu vehículo en jaguar.es

PURE						
	ASIENTO CON PESPUNTE A JUEGO	ACABADO	REVESTIMIENTO DE TECHO MORZINE*	SALPICADERO SUPERIOR SIN PESPUNTE	MOQUETA	CÓDIGOS DE TAPICERÍA Y OPCIONES INTERIORES
De serie						
Asientos de tela premium	Ebony con Ebony	Gloss Black	Light Oyster o Ebony**	Ebony	Ebony	TR44
PRESTIGE						
	ASIENTO CON PESPUNTE EN CONTRASTE	ACABADO	REVESTIMIENTO DE TECHO MORZINE*	SALPICADERO SUPERIOR SIN PESPUNTE	MOQUETA	CÓDIGOS DE TAPICERÍA Y OPCIONES INTERIORES
De serie						
Asientos de piel Grained	Ebony con Siena Tan	Gloss Black	Light Oyster o Ebony**	Ebony	Ebony	TR46
	Latte con Espresso	Gloss Black	Light Oyster	Espresso	Espresso	TR48
	Light Oyster con Pistachio	Gloss Black	Light Oyster o Ebony**	Ebony	Ebony	TR47
PORTFOLIO						
	ASIENTO CON PESPUNTE A JUEGO	ACABADO	REVESTIMIENTO DE TECHO MORZINE*	SALPICADERO SUPERIOR CON PESPUNTE A JUEGO	MOQUETA	CÓDIGOS DE TAPICERÍA Y OPCIONES INTERIORES
De serie						
Asientos de piel Windsor perforada	Ebony con Ebony	Gloss Figured Ebony	Light Oyster o Ebony**	Ebony con Ebony	Ebony	TR58
	Espresso con Espresso	Gloss Figured Ebony	Light Oyster	Espresso con Espresso	Espresso	TR61
	Siena Tan con Siena Tan	Gloss Figured Ebony	Light Oyster o Ebony**	Ebony con Ebony	Ebony	TR62
	Latte con Latte	Gloss Figured Ebony	Light Oyster	Espresso con Espresso	Espresso	TR59
	Light Oyster con Light Oyster	Gloss Figured Ebony	Light Oyster	Oyster con Oyster	Oyster	TR60

R-SPORT						
	ASIENTO CON PESPUNTE EN CONTRASTE	ACABADO	REVESTIMIENTO DE TECHO MORZINE*	SALPICADERO SUPERIOR CON PESPUNTE EN CONTRASTE	MOQUETA	CÓDIGOS DE TAPICERÍA Y OPCIONES INTERIORES
De serie						
Asientos deportivos de piel Grained perforada	Ebony/Ebony con Light Oyster	Gloss Black	Light Oyster o Ebony**	Ebony con Light Oyster	Ebony	TR49 +B41T (actualización de acabados en piel)
	Ebony/Pimento con Pimento	Gloss Black	Light Oyster o Ebony**	Ebony con Pimento	Ebony	TR50
	Ebony/Light Oyster con Light Oyster	Gloss Black	Light Oyster o Ebony**	Ebony con Light Oyster	Ebony	TR51
	Oyster/Oyster con Lime	Gloss Black	Light Oyster	Oyster con Lime	Oyster	TR52
S						
	ASIENTO CON PESPUNTE EN CONTRASTE	ACABADO	REVESTIMIENTO DE TECHO EN SUEDECLOTH**	SALPICADERO SUPERIOR CON PESPUNTE EN CONTRASTE	MOQUETA	CÓDIGOS DE TAPICERÍA Y OPCIONES INTERIORES
De serie						
Asientos deportivos de piel Grained perforada	Ebony/Ebony con Light Oyster	Meshed Aluminium	Ebony o Light Oyster†	Ebony con Light Oyster	Ebony	TR53+B41T (actualización de acabados en piel)
	Pimento/Ebony con Ebony	Meshed Aluminium	Ebony o Light Oyster†	Ebony con Pimento	Ebony	TR54
	Brogue/Brogue con Light Oyster	Meshed Aluminium	Ebony o Light Oyster†	Ebony con Light Oyster	Ebony	TR56
	Light Oyster/Ebony con Ebony	Meshed Aluminium	Ebony o Light Oyster†	Ebony con Light Oyster	Ebony	TR70

* Revestimiento de techo en Suede cloth disponible como opción.

** Revestimiento de techo en Ebony disponible como opción.

† Revestimiento de techo en Light Oyster disponible como opción.

†† Revestimiento de techo en Morzine disponible como opción.

5 ELIGE TU INTERIOR

Configura tu vehículo en jaguar.es

Interior mostrado: Asientos de tela en Ebony con acabado en Gloss Black, revestimiento de techo en Light Oyster y salpicadero en Ebony.



PURE

COMBINACIONES DE COLORES INTERIORES

DE SERIE

①	②	③	④	⑤
ASIENTO CON PESPUNTE A JUEGO	ACABADO	REVESTIMIENTO DE TECHO MORZINE*	SALPICADERO SUPERIOR SIN PESPUNTE	MOQUETA
Ebony	Gloss Black	Light Oyster o Ebony**	Ebony	Ebony

OPCIONES DE ACABADOS

Satin Fine Line Wood, Satin Burr Ash, Satin Grey Ash, Satin Grey Figured Ebony, Gloss Figured Ebony, Etched Aluminium o Meshed Aluminium

* Revestimiento de techo en Suedecloth disponible como opción.
 ** Revestimiento de techo en Ebony disponible como opción.

5 ELIGE TU INTERIOR

Configura tu vehículo en jaguar.es











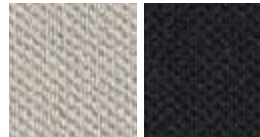

Interior mostrado: Asientos en piel Latte Grained con pespunte en contraste Espresso, acabado en Gloss Black con revestimiento de techo en Light Oyster y salpicadero en Espresso.

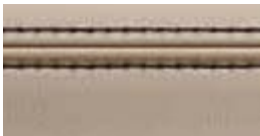

PRESTIGE

COMBINACIONES DE COLORES INTERIORES

DE SERIE

1	2	3	4	5
ASIENTO CON PESPUNTE EN CONTRASTE  Ebony con Siena Tan	ACABADO  Gloss Black	REVESTIMIENTO DE TECHO MORZINE*  Light Oyster o Ebony**	SALPICADERO SUPERIOR SIN PESPUNTE  Ebony	MOQUETA  Ebony
 Latte con Espresso	 Gloss Black	 Light Oyster	 Espresso	 Espresso
 Light Oyster con Pistachio	 Gloss Black	 Light Oyster o Ebony**	 Ebony	 Ebony

OPCIONES DE ACABADOS

Satin Fine Line Wood, Satin Burr Ash, Satin Grey Ash, Satin Grey Figured Ebony, Gloss Figured Ebony, Etched Aluminium o Meshed Aluminium

* Revestimiento de techo en Suedecloth disponible como opción.
 ** Revestimiento de techo en Ebony disponible como opción.

5 ELIGE TU INTERIOR

Configura tu vehículo en jaguar.es

Interior mostrado: Asientos en piel Windsor Siena Tan con pespunte a juego en Siena Tan, acabado en Gloss Figured Ebony con revestimiento de techo en Light Oyster y salpicadero en Ebony.



PORTFOLIO

COMBINACIONES DE COLORES INTERIORES

DE SERIE

1	2	3	4	5
ASIENTO CON PESPUNTE A JUEGO	ACABADO	REVESTIMIENTO DE TECHO MORZINE*	SALPICADERO SUPERIOR CON PESPUNTE A JUEGO	MOQUETA

OPCIONES DE ACABADOS

Satin Fine Line Wood, Satin Burr Ash, Satin Ash Grey, Satin Grey Figured Ebony, Gloss Black, Etched Aluminium o Meshed Aluminium

* Revestimiento de techo en Suedecloth disponible como opción.
 ** Revestimiento de techo en Ebony disponible como opción.

5 ELIGE TU INTERIOR

Configura tu vehículo en jaguar.es

Interior mostrado: Asientos deportivos en piel Ebony y Pimento Grained con respunte en contraste Pimento, acabado en Etched Aluminium con revestimiento de techo y salpicadero en Ebony.



R-SPORT

COMBINACIONES DE COLORES INTERIORES

DE SERIE

1	2	3	4	5
ASIENTO CON RESPUNTE EN CONTRASTE	ACABADO	REVESTIMIENTO DE TECHO MORZINE*	PARTE SUPERIOR DEL SALPICADERO	MOQUETA

OPCIONES DE ACABADOS

Satin Fine Line Wood, Satin Burr Ash, Satin Grey Figured Ebony, Gloss Figured Ebony, Etched Aluminium o Meshed Aluminium

* Revestimiento de techo en Suedecloth disponible como opción.
 ** Revestimiento de techo en Ebony disponible como opción.

5 ELIGE TU INTERIOR

Configura tu vehículo en jaguar.es

Interior mostrado: Asientos deportivos en piel Brogue Grained con pespunte en contraste Light Oyster, acabado Meshed Aluminium con revestimiento de techo y salpicadero en Ebony.



S

COMBINACIONES DE COLORES INTERIORES

DE SERIE

1	2	3	4	5
ASIENTO CON PESPUNTE EN CONTRASTE <p>Ebony/Ebony con Light Oyster</p>	ACABADO <p>Meshed Aluminium</p>	REVESTIMIENTO DE TECHO EN SUEDECLOTH* <p>Ebony o Light Oyster**</p>	PARTE SUPERIOR DEL SALPICADERO <p>Ebony con Light Oyster</p>	MOQUETA <p>Ebony</p>
<p>Brogue/Brogue con Light Oyster</p>	<p>Meshed Aluminium</p>	<p>Ebony o Light Oyster**</p>	<p>Ebony con Light Oyster</p>	<p>Ebony</p>
<p>Pimento/Ebony con Ebony</p>	<p>Meshed Aluminium</p>	<p>Ebony o Light Oyster**</p>	<p>Ebony con Pimento</p>	<p>Ebony</p>
<p>Light Oyster/Ebony con Ebony</p>	<p>Meshed Aluminium</p>	<p>Ebony o Light Oyster**</p>	<p>Ebony con Light Oyster</p>	<p>Ebony</p>

OPCIONES DE ACABADOS

Satin Fine Line Wood, Satin Burr Ash, Satin Grey Ash, Satin Grey Figured Ebony, Gloss Figured Ebony, Etched Aluminium o Gloss Black

* Revestimiento de techo Morzine disponible como opción.
 ** Revestimiento de techo Light Oyster disponible como opción.

5 ELIGE TU INTERIOR

Configura tu vehículo en jaguar.es

Acabado en Gloss Black

Acabado Meshed Aluminium

Acabado Etched Aluminium

Acabado de la consola en Gloss Figured Ebony

Acabado de la consola en Satin Grey Figured Ebony

Acabado de la consola en Satin Fine Line Wood

Acabado de la consola en Satin Burr Ash

Acabado de la consola en Satin Grey Ash



MOTOR

MODELO

OPCIONES

COLOR

LLANTAS

INTERIOR

ACCESORIOS JAGUAR GEAR

ESPECIFICACIONES TÉCNICAS



6 ELIGE TUS ACCESORIOS JAGUAR GEAR

Para obtener más información acerca de la gama completa de Accesorios Jaguar, acude a tu concesionario o visita nuestra página web accessories.jaguar.com/es/es/



Portaesquí/tablas de snowboard* C2A1538

Un sistema seguro para transportar equipos de deportes de invierno. Incorpora raíles deslizantes para facilitar la carga. Permite transportar cuatro pares de esquís o dos tablas de snowboard.

* Requiere raíles del techo y barras transversales.
** Solo disponible con transmisión automática.



Embellecedores de estribos iluminados y personalizados T4A5869PVJ - Jet

Elegantes embellecedores de los estribos de las puertas. Fabricados en aluminio, se iluminan suavemente con una luz azul Phosphor cuando se abren las puertas invitando a disfrutar del F-PACE. Permiten añadir un motivo personalizado dotando de más individualidad a tu F-PACE.



Embellecedor de estribos - Union Jack T4A5867PVJ - Jet

Estos elegantes embellecedores de los estribos combinan el efecto cepillado del metal con un motivo de diseño inconfundiblemente británico.



Soporte para iPad* T2H7757

El soporte para iPad® de Jaguar se instala en los reposacabezas de los asientos delanteros y es una práctica solución de entretenimiento para los ocupantes de los asientos traseros. Su diseño permite acoplar y extraer un iPad® fácilmente.



Percha T2H7759

Esta práctica solución diseñada por Jaguar se instala en el reposacabezas. Incluye el logo Jaguar y un mecanismo de ajuste mediante resorte. Esta percha fácil de instalar es un sistema cómodo para que las prendas se no arruguen durante los viajes. No se recomienda el uso de la Percha cuando la plaza trasera correspondiente está ocupada.



Reposabrazos central / nevera T2H7739

Este compartimento permite enfriar o calentar comida y bebidas al tiempo que hace las veces de reposabrazos central trasero. Incluye una cubierta superior de piel, se fija mediante el cinturón de seguridad central y va conectada a la toma auxiliar trasera. Ideal para viajes largos en familia.



Levas de cambio en aluminio** T2R6547MMU

Levas de cambio fabricadas en aluminio de primera que confieren un acabado de alta calidad a uno de los elementos táctiles más importantes del vehículo. Construidas en aluminio mecanizado, pulido a mano y anodizado para garantizar un acabado excelente y evitar que se deterioren con el desgaste.

6 ELIGE TUS ACCESORIOS JAGUAR GEAR

Configura tu vehículo en jaguar.es



Branquias laterales en fibra de carbono
T4A12419 - Lado izquierdo
T4A12418 - Lado derecho

Las branquias laterales en fibra de carbono con inserción en plata auténtica junto con las Cubiertas de espejo completan un acabado inspirado en la competición.



Branquias laterales en Gloss Black
T4A4307 - Lado izquierdo
T4A4304 - Lado derecho

Las branquias laterales en Gloss Black destacan el carácter dinámico del exterior.



Deflector de viento
T4A7371

Fáciles de montar y desmontar, estos deflectores de viento permiten conducir con las ventanillas abiertas sin molestas corrientes de aire. El kit incluye dos deflectores delanteros y dos traseros.



Estribos retráctiles*
T4A12783 - Lado izquierdo
T4A12780 - Lado derecho

Permiten el acceso fácil al interior del vehículo y al techo. Se despliegan/ocultan automáticamente en 1,5 segundos cuando la puerta se abre o cierra. Diseñados con una tira brillante de acero inoxidable a lo largo de todo el estribo con la palabra Jaguar grabada con láser.



Estribos laterales fijos
T4A11848

Permiten el acceso fácil al interior del vehículo, y al techo. Fabricados en acero pulido, incluyen la palabra Jaguar e inserciones de goma antideslizante para prevenir resbalones en condiciones húmedas, además se integran perfectamente en las líneas de diseño del vehículo.



Tubos de protección lateral
T4A11579

Fabricados en acero pulido, complementan a la perfección la imagen poderosa del F-PACE.



Cubiertas de espejo en fibra de carbono
T4A7226

Las Cubiertas de espejo en fibra de carbono junto con las Branquias laterales completan un acabado inspirado en la competición.



Cubiertas de espejo en Gloss Black
T4A12007

Las cubiertas de espejo en Gloss Black destacan el carácter dinámico de tu F-PACE



Cubiertas de espejo en acabado Chrome
T4A7131

Las cubiertas de espejo en acabado Chrome añaden un toque de distinción al F-PACE.



Faldillas antibarro delanteras
T4A12742

Las faldillas antibarro delanteras con inscripcón Jaguar complementan el diseño del vehículo y protegen de la suciedad y los impactos de gravilla.



Faldillas antibarro traseras
T4A12743

Las faldillas antibarro traseras con inscripcón Jaguar complementan el diseño del vehículo y protegen de la suciedad y los impactos de gravilla.



Soporte para bicicletas montado en el enganche de remolque
C2Z22695 - Soporte para dos bicicletas
C2Z22697 - Soporte para tres bicicletas

Este soporte para bicicletas de primera calidad se fija al enganche de remolque y es una solución óptima para transportar bicicletas. Incorpora sujeciones de liberación rápida y mecanismo de bloqueo de seguridad. Su ingenioso mecanismo oscilante permite separar el portabicicletas del vehículo cuando está instalado para facilitar el acceso al maletero.

* No es aplicable al sistema de sonido Jaguar a menos que esté equipado con DAB, con navegador o con Touch Pro.

6 ELIGE TUS ACCESORIOS JAGUAR GEAR

Configura tu vehículo en jaguar.es



Alfombra de goma para el espacio de carga*
T4A4218

Esta alfombra de goma de alta calidad diseñada específicamente para el Nuevo F-PACE protege la moqueta del maletero. Ligera y resistente, se extrae fácilmente para su limpieza. También está disponible una Extensión que se instala en combinación con la Alfombra de goma para el espacio de carga y protege la parte posterior de los asientos traseros cuando están abatidos.



Alfombra Premium para el espacio de carga*
T4A4217

Lujosa alfombra de moqueta de alta calidad en Jet Black con el logo de Jaguar grabado en un ligote metálico. Fabricada en moqueta de 2050 g/m² de espesor con ribete en Nubuck y pespunte Dove en contraste.



Red de retención de equipaje
T4A8449

Se instala mediante los puntos de fijación integrados en el revestimiento del techo y las argollas en D del maletero. La red es una solución muy práctica para impedir que el equipaje entre en el habitáculo. Diseño fácil de montar/desmontar.



Barras transversales†
T4A13875

Las barras transversales Jaguar son necesarias para instalar cualquier sistema de transporte de techo. Están diseñadas específicamente para tu vehículo.



Portaesquíes/tablas de snowboard††
C2A1538

Un sistema seguro de Jaguar para transportar equipos de deportes de invierno. Incorpora raíles deslizantes para facilitar la carga. Permite transportar cuatro pares de esquís o dos tablas de snowboard.



Soporte para equipos acuáticos††
C2Z21730

Soporte versátil para transportar material para practicar deportes acuáticos, como tablas de surf, windsurf o kayaks. Se inclina para facilitar la carga/descarga.



Divisor de carga**
T4A11741

Se ofrece como un complemento adicional para la barrera de carga de altura completa o de media altura para separar el maletero en dos secciones a lo ancho del vehículo.



Barrera de carga - Altura completa**
T4A11739

Diseñada para evitar que la carga entre en el habitáculo. Cumple con la normativa EC17.*



Protector de paragolpes
T2H7950

El cómodo protector extraíble protege el paragolpes trasero de arañazos y rozaduras, y ayuda a evitar que la ropa se ensucie en contacto con el paragolpes durante la carga/descarga. El protector está fabricado de un resistente material y gracias a su diseño podrá guardarlo cómodamente bajo el suelo del maletero.



Cofre portaequipajes††
C2C41628

Fabricado con un acabado Gloss Black. Incorpora cerradura de seguridad. Se abre a ambos lados. Incluye un sistema de montaje para facilitar su fijación a las barras transversales. Dimensiones externas: 1.750mm largo, 820mm ancho, 450mm alto. Volumen 410 litros.



Cofre deportivo - Largo††
T2H7753

Sistema de montaje rápido a presión con indicador de par de apriete integrado para una fijación fácil y segura con una sola mano. El cofre deportivo largo de 430 litros se abre desde ambos lados mediante unas asas situadas en la tapa y en el interior del cofre para facilitar su montaje y también la carga y descarga. Acabado en Gloss Black y cerradura de seguridad.



Parasol delantero
T4A4216

Diseño adaptado al parabrisas del F-PACE con el logo Jaguar. Refleja los rayos solares y ayuda a mantener fresco el interior del vehículo.

* No disponible con la rueda de repuesto de tamaño completo.

** No es compatible con la cubierta del maletero trasera o el protector del maletero de goma, y no está disponible para los vehículos con rueda de repuesto de tamaño completo.

† Requiere raíles de techo. † Requiere barras transversales.



ÍNDICE DE CONTENIDOS

PERSONALIZACIÓN

LOCALIZA TU CONCESIONARIO

CONFIGURA TU VEHÍCULO

ESPECIFICACIONES TÉCNICAS

Configura tu vehículo en jaguar.es

MOTORES		MOTOR TURBO DE 2.0 LITROS, 4 CILINDROS Y RWD DIÉSEL	MOTOR 20d TURBO DE 2.0 LITROS, 4 CILINDROS Y RWD DIÉSEL	MOTOR 20d TURBO DE 2.0 LITROS, 4 CILINDROS Y AWD DIÉSEL
Cilindrada	cc	1.999	1.999	1.999
Potencia máxima	kW (CV)	120 (163)	132 (180)	132 (180)
a rev/min	rpm	4.000	4.000	4.000
Par máximo	Nm EEC	380	430	430
a rev/min	rpm	1.750-2.500	1.750-2.500	1.750-2.500
PRESTACIONES		T. MANUAL	T. AUTOMÁTICA	T. MANUAL/T. AUTOMÁTICA
0-100 km/h	segundos	10,2	8,5	8,7/8,7
Velocidad máxima	km/h	195	208	208/208
CONSUMO DE COMBUSTIBLE ¹				
Ciclo urbano	l/100 km	5,8/5,8*	6,0	6,0/6,2
Ciclo extraurbano	l/100 km	4,4/4,2*	4,6	4,7/4,7
Ciclo combinado	l/100 km	4,9/4,8*	5,1	5,2/5,3
Emisiones de CO ₂ en ciclo urbano	g/km	151/152*	157	155/164
Emisiones de CO ₂ en ciclo extraurbano	g/km	116/111*	121	122/125
Emisiones de CO ₂ en ciclo combinado	g/km	129/126*	134	134/139
Capacidad del depósito (útil)	litros aprox.	60	60	60
DIMENSIONES				
Longitud total	mm	4.731	4.731	4.731
Ancho total (con retrovisores)	mm	2.175	2.175	2.175
Anchura total (con retrovisores plegados)	mm	2.070	2.070	2.070
Altura total (con el techo solar abierto)	mm	1.693	1.693	1.693
Batalla	mm	2.874	2.874	2.874
Ancho de vía delantero	mm	1.641	1.641	1.641
Ancho de vía trasero	mm	1.654	1.654	1.654
Altura libre desde el suelo	mm	213	213	213
Diámetro de giro (entre bordillos)	metros	11,59	11,59	11,59
Capacidad del maletero (en vehículos equipados con sistema de reparación de neumáticos)	litros	650**	650**	650**
PESO ²				
Peso desde	kg	1.690	1.720	1.767/1.775
Peso máximo autorizado	kg	2.380	2.380	2.460/2.460
Capacidad máxima de remolque	kg	1.600	2.400	2.000/2.400
MOTORES DISPONIBLES				
Pure		●	●	●
Prestige		●	●	●
Portfolio		●	●	●
R-Sport		●	●	●
S		—	—	—

● Disponible — No disponible

* La cifra hace referencia a los vehículos equipados con llantas "Style 1021" o "Style 1022" y neumáticos 235/65 R18.

** Con sistema de reparación de neumáticos. 508 litros con rueda de repuesto compacta. 463 litros con rueda de repuesto normalizada. † Velocidad máxima limitada.

MOTOR 25d BITURBO DIÉSEL DE 2.0 LITROS, 4 CILINDROS Y AWD	MOTOR 25t DE GASOLINA TURBO DE 2.0 LITROS, 4 CILINDROS Y AWD	MOTOR V6 BITURBO 30d DE 3.0 LITROS Y AWD DIÉSEL	MOTOR V6 SOBREALIMENTADO 35t DE 3.0 LITROS Y AWD GASOLINA	MOTOR V6 S SOBREALIMENTADO DE 3.0 LITROS Y AWD GASOLINA
1.999	1.997	2.993	2.995	2.995
177 (240)	184 (250)	221 (300)	250 (340)	280 (380)
4.000	5.500	4.000	6.500	6.500
500	365	700	450	450
1.500	1.200-4.500	1.500-1.750	4.500	4.500
T. AUTOMÁTICA	T. AUTOMÁTICA	T. AUTOMÁTICA	T. AUTOMÁTICA	T. AUTOMÁTICA
7,2	6,8	6,2	5,8	5,5
217	217	241	250†	250†
7,1	9,1	6,9	12,2	12,2
5,0	6,6	5,6	7,1	7,1
5,8	7,4	6,0	8,9	8,9
188	205	181	284	284
133	150	146	166	166
153	170	159	209	209
60	63	66	63	63
4,731	4,731	4,731	4,731	4,731
2,175	2,175	2,175	2,175	2,175
2,070	2,070	2,070	2,070	2,070
1,693	1,693	1,693	1,693	1,693
2,874	2,874	2,874	2,874	2,874
1,641	1,641	1,641	1,641	1,641
1,654	1,654	1,654	1,654	1,654
213	213	213	213	213
11,59	11,59	11,59	11,59	11,59
650**	650**	650**	650**	650**
1,810	1,760	1,884	1,820	1,861
2,470	2,460	2,570	2,500	2,500
2,400	2,400	2,400	2,400	2,400
●	●	●	●	—
●	●	●	●	—
●	●	●	●	—
●	●	●	●	—
—	—	●	—	●

¹ Estas cifras son el resultado de las pruebas oficiales del fabricante de acuerdo con la legislación de la UE. El consumo de combustible real de un vehículo podría ser diferente del obtenido en dichas pruebas y estas cifras son para fines comparativos únicamente. ² Los pesos hacen referencia a vehículos con equipamiento de serie. Los accesorios opcionales incrementan el peso.

Disponibilidad de motores en función del mercado. Para obtener más información, consulta con tu concesionario Jaguar.

MOTOR

MODELO

OPCIONES

COLOR

LLANTAS

INTERIOR

ACCESORIOS JAGUAR GEAR

ESPECIFICACIONES TÉCNICAS

DIMENSIONES

Ancho total (con retrovisores) 2.175 mm
 Ancho total (retrovisores plegados) 2.070 mm
 Capacidad del maletero 650* litros



Diámetro de giro
 Entre bordillos 11,59 metros
 Giros entre topes del volante: 2,5



Altura interior
 Altura interior delantera máxima 1.007 mm**
Altura interior trasera
 977 mm**



* Con sistema de reparación de neumáticos. 508 litros con rueda de repuesto compacta. 463 litros con rueda de repuesto normalizada. ** Altura interior máxima con techo fijo de metal.
 VEHÍCULO MOSTRADO: F-PACE R-SPORT EN COLOR YULONG WHITE CON EQUIPAMIENTO OPCIONAL INSTALADO (EN FUNCIÓN DEL MERCADO)

JAGUAR EXPERIENCE

La mejor manera de conocer un Jaguar es conduciéndolo. Jaguar Experience te brinda una oportunidad única de descubrir de primera mano qué se siente al extraer todo el potencial de un Jaguar. Con nuestras experiencias en circuito podrás ponerte a ti y a los coches de la increíble gama de Jaguar al límite. Jaguar Experience te brinda también la oportunidad de visitar una de nuestras fábricas en el Reino Unido para ver cómo se elaboran nuestros coches.

Para obtener más información, visita jaguar.com/experience

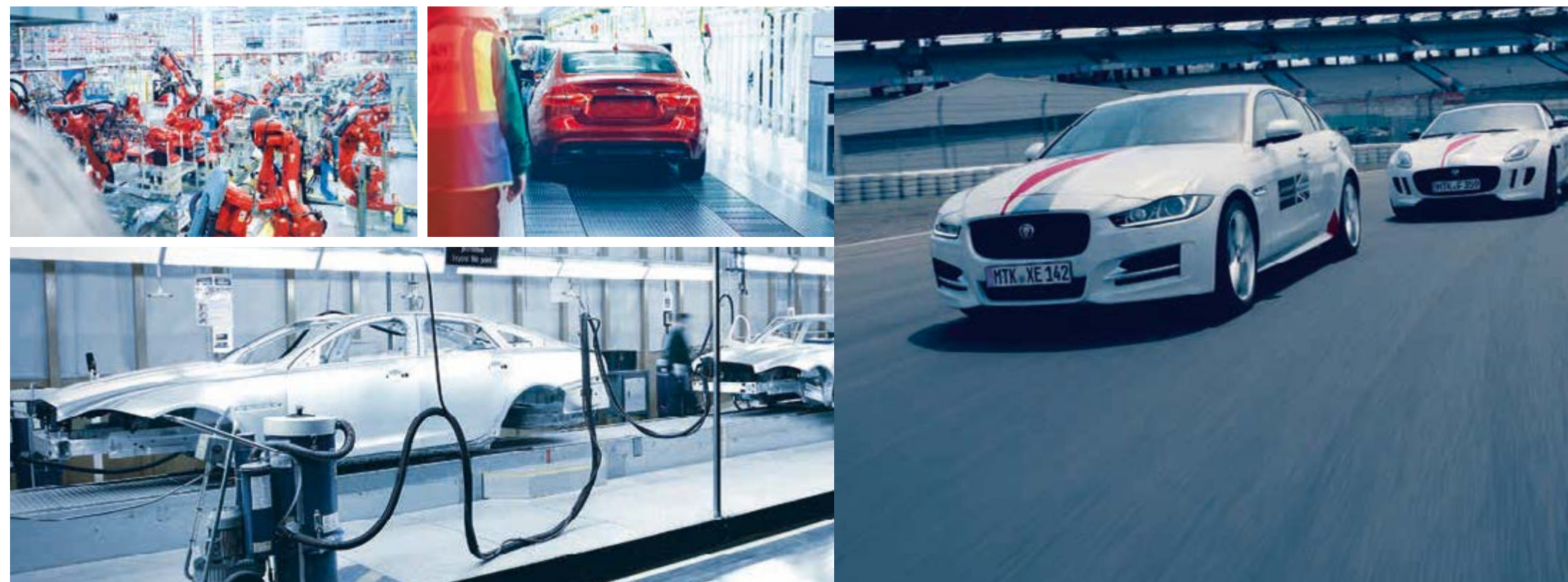

DETRÁS DE LAS CÁMARAS

Durante nuestras visitas a la fábrica tendrás una oportunidad única de descubrir el proceso por el que nuestros vehículos cobran vida, desde el moldeado de las planchas de metal hasta los más intrincados toques finales. En nuestras avanzadas instalaciones de producción podrás ver cómo expertos técnicos y máquinas trabajan perfectamente sincronizados para perfeccionar algunos de los vehículos más espectaculares de Jaguar.

Más información en jaguar.com/experience-jaguar/behind-the-scenes

EXPERIENCIAS DE CONDUCCIÓN

Muy pocos tiene la oportunidad de conducir al límite los últimos modelos Jaguar y de revivir el legendario pasado de Jaguar. Con nuestras Jaguar Driving Experiences podrás vivir aventuras únicas que nunca olvidarás. Imagínate al volante de nuestro Jaguar más potente, en un circuito privado, con un instructor de Jaguar Experience a tu lado. Esto es lo que podrás hacer en nuestra Jaguar Performance Driving Academy.

Más información en jaguar.com/experience-jaguar/driving-experiences

EXPERIENCIAS LEGENDARIAS

Disfruta de la conducción a otro nivel con la Jaguar Land Rover Ice Drive Experience. A partir de 2017, ofrecemos una aventura en Arjeplog (Suecia) con la que podrás probar y mejorar tus habilidades de conducción en condiciones extremas. Se trata de una oportunidad única para que propietarios y entusiastas se enfrente a algunas de las pistas más duras y complicadas del planeta con la supervisión de nuestros expertos. Nuestros instructores de conducción son de lo mejor y te acompañarán en cada paso del camino para transmitirte años de sabiduría al volante. Bailarás sobre hielo, te deslizarás por algunos de los rincones más imponentes y descubrirás el espectacular potencial de Jaguar y Land Rover.

Si quieres formar parte de la próxima aventura, visita jaguar.com/experience-jaguar/iconic-experiences para obtener más información

EL MUNDO DE JAGUAR

Elegir un F-PACE es adentrarse en el apasionante mundo de Jaguar. Un mundo en el que ser propietario y conductor de nuestros vehículos es una experiencia fácil y exenta de preocupaciones, y que además te permite acceder a una gama de productos y servicios exclusivos.



JAGUAR CARE*

El F-PACE incluye una garantía de tres años sin límite de kilometraje junto con un programa de mantenimiento estándar de tres años. El programa se llama Jaguar Care. Gracias a este nuevo programa, el coste general de mantenimiento del F-PACE es uno de los más bajos de su clase.

Encontrarás más información sobre el programa Jaguar Care del F-PACE en jaguar.es/quality-section/owners/jaguar-care



SERVICIO

El F-PACE ha sido diseñado para reducir al mínimo los costes de mantenimiento. Por ejemplo, los nuevos motores diésel Ingenium pueden esperar 34.000 km o 2 años[†] entre revisiones gracias a su diseño inteligente y la avanzada tecnología de aceite.

RECAMBIOS ORIGINALES

Los recambios originales Jaguar se han diseñado, probado y fabricado bajo nuestros criterios más rigurosos de calidad, adaptación y durabilidad. Cada recambio ha sido específicamente diseñado para tu F-PACE a fin de que disfrutes de unas prestaciones óptimas y para ayudar a prolongar al máximo su vida útil.



FLEET & BUSINESS

Como fabricante de vehículos premium, una de las principales dedicaciones de Jaguar es convertirse en la marca preferida por los clientes de flotas y empresas. Por ello busca ofrecer una gama de vehículos realmente atractiva con un servicio al cliente intachable. Los Jaguar son vehículos dinámicos y elegantes con los que las empresas pueden expresar el carácter único de su negocio. Nuestro compromiso es ofrecer servicios postventa totalmente orientados al cliente, que aseguren la movilidad y el perfecto estado de nuestros Jaguar para que rindan al máximo y sean lo más rentables posible en términos de costes para una empresa. Más información en fleet-business.jaguarlandrover.com/es/es.



JAGUAR FINANCIAL SERVICES

Rendimiento sin esfuerzo y estilo son características que se incluyen de serie con cada Jaguar. Con Jaguar Financial Services, adquirir uno de nuestros vehículos te parecerá una experiencia tan fácil y gratificante como conducirlo. Nuevo o usado, para uso personal o para empresa; tenemos la opción perfecta para que tengas un control absoluto del proceso. Para más información, consulta con tu concesionario Jaguar.



ASISTENCIA EN CARRETERA JAGUAR

La asistencia en carretera Jaguar ofrece asistencia en situaciones de emergencia, desde averías o accidentes hasta problemas de menor importancia como el pinchazo de un neumático. Viajes donde viajes, podrás confiar en nuestro servicio de asistencia en carretera en todo tipo de situaciones.

SEGURO

Los componentes del F-PACE son fácilmente accesibles para facilitar y acortar las reparaciones y para minimizar las revisiones de mantenimiento programado y los costes de reparación. El menor coste de la reparación incide directamente en el precio de las pólizas de los seguros**. Si deseas más información sobre las ventajas que ofrece el F-PACE en relación a los costes del seguro, consulta con tu concesionario Jaguar.



JAGUAR MAGAZINE

Una revista llena de vida, cosmopolita y moderna. Producida por un equipo de diseñadores y redactores tan entusiastas como rebosantes de talento, nos ofrece la oportunidad de asomarnos a los entresijos del mundo Jaguar para conocer mejor este universo de lujo, diseño, estilo y viajes. Jaguar Magazine tiene una periodicidad bianual y es totalmente gratis los tres primeros años. Hable con su concesionario para asegurarse de recibir su revista.

COLECCIÓN JAGUAR

Los nuevos productos de la colección Jaguar se han creado con la misma pasión por la calidad y el detalle que caracterizan a todos nuestros vehículos. Esto es algo que se percibe en nuestra colección de ropa, artículos de piel de alta calidad y lujosos accesorios de viaje. Además, para conmemorar el legado de Jaguar, contamos con una colección que rinde homenaje a los logros de nuestra historia con artículos y prendas de regalo inspirados en el mundo de las carreras.

* Solo en determinados países europeos.

** Estimación del fabricante.

† En función del mercado y del estilo de conducción.

GLOSARIO

A

AMORTIGUADORES/AMORTIGUACIÓN

Los amortiguadores absorben las fuerzas que actúan sobre la suspensión para mejorar el confort y el control.

AMPLIFICADOR DSP

La tecnología de procesamiento de señal digital (DSP) de Meridian analiza una serie de variables que pueden afectar a la calidad del sonido y, a continuación, las procesa mediante complejos algoritmos y adapta la respuesta del sistema en consonancia. De este modo, se consigue un nivel de potencia y fidelidad imposible de conseguir con un sistema de sonido convencional.

C

Cd.

El Cd. es el valor del coeficiente de resistencia aerodinámica de un vehículo y también un indicador de sus cualidades aerodinámicas. Cuanto menor sea el valor, más aerodinámicamente eficiente será el diseño de un vehículo.

E

ECUALIZACIÓN DE AUDIO

La ecualización de audio te permite adaptar con precisión el sonido del sistema de audio de tu vehículo mediante un ajuste de tono que no se puede conseguir con los mandos convencionales para agudos, medios y graves.

F

FAROS DE XENÓN

Los faros bixenón ofrecen una mejor iluminación y cuentan con luces LED de conducción diurna "J Blade", una característica realmente llamativa en carretera.

FAROS LED ADAPTATIVOS

Los faros LED adaptativos se ajustan automáticamente siguiendo el movimiento de la dirección para proyectar la luz allí donde hace falta. También ajustan el ángulo del haz de luz al usar los intermitentes y funcionan en conjunción con el cambio automático de luces cortas-largas para evitar deslumbramientos del tráfico que se aproxima en sentido contrario.

J

JAGUARDRIVE CONTROL

Este sistema interacciona con el control dinámico de estabilidad y los sistemas de gestión del motor y la transmisión para modificar las características del mapa del motor, los cambios de marcha y los frenos. Permite seleccionar diferentes modos para optimizar la respuesta del vehículo ante determinadas condiciones y estilos de conducción.

L

LUCES DE CONDUCCIÓN DIURNA "J BLADE"

Las luces de conducción diurna con diseño "J Blade" son un conjunto de luces LED independientes integradas en los faros que dibujan una característica línea en forma de J. Estas luces destacan aún más la presencia de un Jaguar en carretera.

M

MODO ECO

El modo Eco propicia una conducción eficiente en términos de consumo reduciendo la sensibilidad del acelerador, seleccionando un mapa de motor más económico y, en vehículos con transmisión manual, informando sobre los cambios de marcha óptimos en cada momento. También reduce el consumo al rebajar la demanda energética a la que los sistemas de climatización y audios someten al motor.

MOTOR DE GASOLINA SOBREALIMENTADO

Un motor de gasolina con un sobrealimentador. Un sobrealimentador es un dispositivo de inducción forzada accionado mecánicamente por el motor. Ofrece mayor salida de potencia y una respuesta inmediata y lineal en todas las velocidades del motor.

MOTOR TURBODIÉSEL

Es un motor diésel con un turbocompresor. Un turbocompresor es un dispositivo de inducción forzada accionado por gases de escape. La turbocompresión genera salidas de potencia más elevadas, produce menos emisiones y consigue mayor eficiencia y refinamiento que otros motores atmosféricos similares.

P

PANTALLA MULTITÁCTIL DE 10,2"

La pantalla multitáctil de 10,2" del sistema Touch Pro puede detectar múltiples puntos táctiles. De esta forma el usuario puede controlar directamente las funciones del sistema de una manera más natural e intuitiva y usar gestos como "pellizcar" la pantalla para ampliar la imagen.

R

RESISTENCIA AERODINÁMICA

El coeficiente de resistencia aerodinámica mide la aerodinámica del vehículo. Ver definición de Cd.



AVISO IMPORTANTE

Jaguar Land Rover Limited busca constantemente formas de mejorar las especificaciones, el diseño y la producción de sus vehículos, por lo que se producen modificaciones de forma continua. Aunque tratamos de mantener la documentación actualizada, este catálogo no debe considerarse una guía exacta de las especificaciones actuales ni una oferta de venta de un vehículo determinado. Los distribuidores y concesionarios no son agentes de Jaguar Land Rover Limited y no tienen ningún tipo de autoridad para vincular a Jaguar Land Rover Limited mediante ningún tipo de compromiso ni declaración explícitos o implícitos. Las comparaciones se han realizado a partir de datos y pruebas del fabricante antes de la publicación.

COLORES

Los colores mostrados en medios impresos y online son solo representativos de los colores reales.

INNOVACIÓN MEDIOAMBIENTAL EN JAGUAR

Jaguar se compromete a reducir la dependencia de combustibles fósiles, utilizar menos recursos naturales y generar menos residuos como parte de un enfoque de desarrollo de negocio responsable y sostenible al que hemos llamado "Innovación medioambiental".

El uso innovador de aluminio ligero (incorporado en los modelos F-PACE, XF, XE, XJ y F-TYPE) contribuye a reducir el consumo de combustible y las emisiones de escape de CO₂, y aporta otras ventajas en cuanto a conducción y prestaciones en estos vehículos.

Al mismo tiempo, nuestra gestión inteligente de los recursos permite que los restos de aluminio generados durante el proceso de estampado se separen y reciclen para crear la misma calidad de las láminas de aluminio con hasta un 50 % de material reciclado. En comparación con el uso de aluminio puro, este sistema de ciclo de reciclaje cerrado también reduce las emisiones de CO₂ durante el proceso de fabricación.

En su conjunto, Jaguar Land Rover ha reducido la media de las emisiones de escape de su flota europea en un 25 % con respecto a 2007 y las emisiones de funcionamiento de CO₂ por vehículo en un 30,5 %. Todas nuestras plantas de fabricación cuentan con la certificación ISO14001 y hemos reducido la generación de residuos de fabricación por vehículo en un 75 %* y el consumo de agua por vehículo en un 34 %*. * En comparación con las cifras de 2007

Como parte de nuestra estrategia para conseguir un proceso de fabricación de cero carbono para 2020, hemos compensado el 100 % de las emisiones (actualmente inevitables) de CO₂ en funcionamiento mediante la inversión en proyectos que reducen la cantidad equivalente de emisiones de CO₂ de otra forma, lo que aporta al mismo tiempo ventajas sociales y humanitarias. Por ejemplo, nuestro galardonado proyecto Lifestraw de reducción de emisiones mediante "carbono a cambio de agua" ha impedido la liberación de 968 000 toneladas de CO₂ (desde que comenzó en 2013) y mejorado la vida de 2,4 millones de personas en Kenia.

Teniendo en cuenta el crecimiento de las ventas globales de la empresa y la mayor inversión en plantas de funcionamiento más eficientes, estamos orgullosos del progreso conseguido hasta la fecha de cara a los objetivos en innovación medioambiental establecidos para el 2020. Nuestros logros también se han reconocido en el exterior: en 2013 conseguimos el premio a la Empresa Responsable del Año en Reino Unido al alcanzar el nivel máximo del Índice de Responsabilidad Social Corporativa, y en 2014 fuimos galardonados con el Queen's Award como Empresa de Desarrollo Sostenible.

De cara al futuro, hemos desarrollado nuestra visión 2020 para el crecimiento empresarial sostenible, que se centra en la mejora constante de los objetivos de reducción de las emisiones de CO₂, neutralidad operativa de carbono y cero residuos. Asimismo, de aquí a 2020, Jaguar Land Rover pretende mejorar la vida de 12 millones de personas gracias a su programa global de Responsabilidad Social Corporativa.

Meridian es una marca registrada de Meridian Audio Ltd.

AdBlue® es una marca comercial registrada de Verband der Automobilindustrie e. V. (VDA).

La marca y los logotipos Bluetooth son propiedad de Bluetooth SIG, Inc. Cualquier utilización por parte de Jaguar Land Rover debe realizarse bajo previa autorización.

iPod, iPod Touch y iPad son marcas comerciales registradas de Apple Inc., registradas en EE. UU. y otros países.

El sistema de navegación debe utilizarse siempre en condiciones que no afecten a la capacidad de conducir de forma segura ni a la seguridad de los demás usuarios de la carretera.

VEHÍCULO MOSTRADO EN PORTADA: F-PACE S EN COLOR CAESIUM BLUE CON EQUIPAMIENTO OPCIONAL (EN FUNCIÓN DEL MERCADO)

VEHÍCULO MOSTRADO EN CONTRAPORTADA: F-PACE R-SPORT EN COLOR FIRENZE RED CON EQUIPAMIENTO OPCIONAL INSTALADO (EN FUNCIÓN DEL MERCADO)

Jaguar Land Rover España
TORRE PICASSO - PLANTA 42
PLAZA PABLO RUIZ PICASSO, 1
COMPLEJO AZCA 28020 MADRID
www.jaguar.es / LÍNEA JAGUAR 902 44 00 99

1X7611810CCSBESES01P

