



**NUEVO MINI COUNTRYMAN.**



# MÁS QUE CONTAR.

Quien más cosas vive más tiene que contar.  
El MINI Countryman despierta al aventurero que hay en ti y te recompensa con nuevas impresiones. Más cómodo y versátil, el Sports Activity Vehicle ofrece espacio para 5 personas. Sus potentes motores y sus poderosas cualidades todoterreno te llevan a ti y a tu acompañante por terrenos intransitables. ¿A qué esperas?

La información sobre el consumo de combustible y las emisiones de CO<sub>2</sub> conforme a la Disposición alemana sobre etiquetado de consumo de energía para turismos (Pkw-EnVKV por sus siglas en alemán) para los modelos individuales se puede consultar en los datos técnicos a partir de la página 46.

En tu Concesionario MINI o en [mini.es/configurator](http://mini.es/configurator) obtendrás información sobre la disponibilidad de modelos específicos.



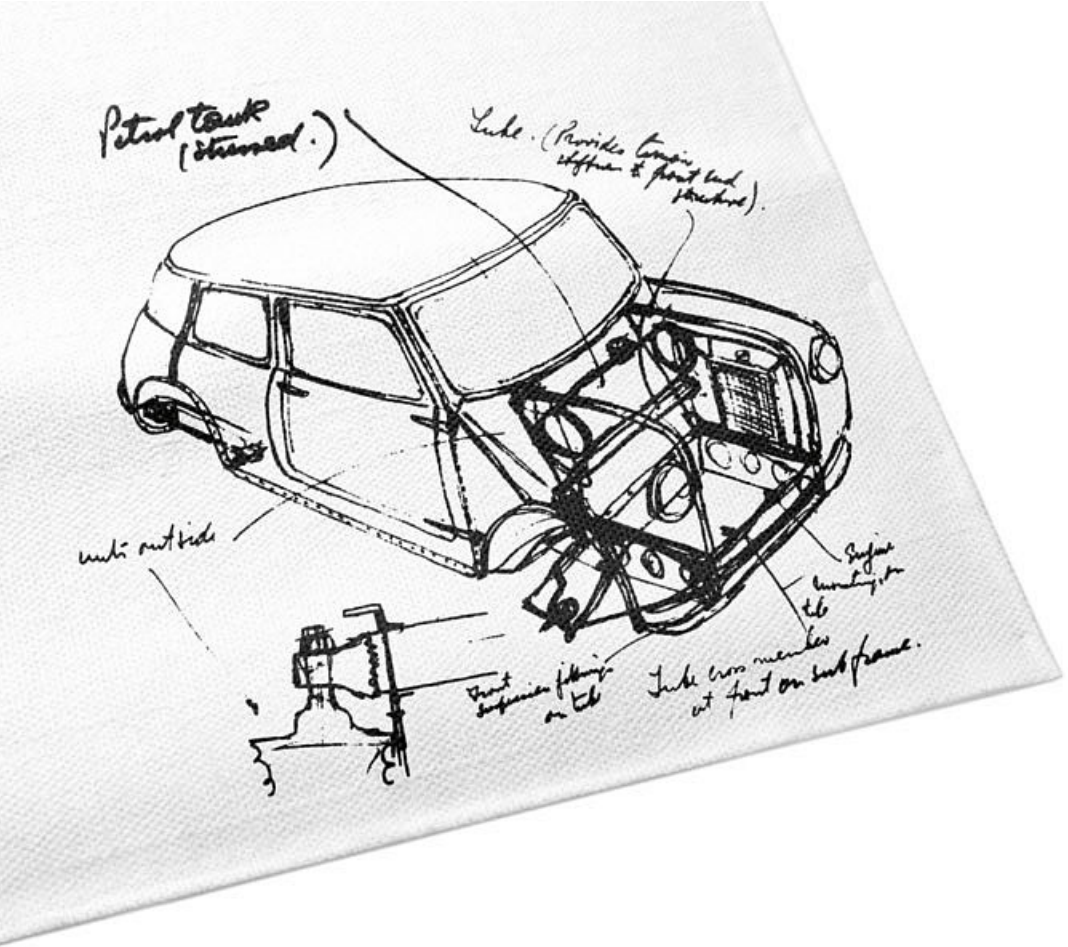

## EL INCONFORMISMO ES PARTE DE SU TRADICIÓN.

Cuando Sir Alec Issigonis dibujó en 1956 el primero borrador de Mini en una servilleta, su revolucionario concepto espacial fue la respuesta perfecta a las preguntas más importantes de la época. Sir Alec lo cambió prácticamente todo: situó las ruedas en la posición más extrema posible, los instrumentos completamente en el centro con independencia de la posición del volante; y montó el motor transversalmente. De este modo, logró el máximo espacio posible, y fue una revolución y su diseño se convirtió en un icono.

El primer Countryman se podría comprar en el año 1960 como Austin Mini Countryman. El espacioso Estate (palabra británica para combinado) con una larga distancia entre ruedas y sólidas aplicaciones de madera se desarrolló para terrenos rurales. No obstante, entusiasmó en todo el mundo a las personas que querían aunar una mayor oferta de espacio con el encanto de un Mini.

El experto en carreras John Cooper reconoció el potencial deportivo del Mini clásico y lo convirtió en coche de carreras. Proyecciones cortas y el peso reducido permitieron a los pilotos de rallies frenar con gran facilidad y trazar en diagonal todas las curvas. Gracias a la elevada velocidad de paso en curvas y a unos radios estrechos surgió la hasta ahora típica sensación gokart. Sentó las bases de las espectaculares victorias en el rally de Monte Carlo. El Mini demostró allí que una conducción ágil puede batir en todo momento a la potencia pura. En honor a John Cooper, los modelos Mini más deportivos llevan hasta hoy el nombre John Cooper Works.

El diseño eficiente de Alec Issigonis y la agilidad deportiva de John Cooper han marcado el carácter de Mini desde el principio. Estos valores también distinguen a la actual generación de MINI: interpretada con las posibilidades técnicas del presente.







## NADA COMO PONERSE EN MARCHA.

En los primeros metros ya lo notas: a pesar de su espacioso interior, el nuevo Countryman es un auténtico MINI. En la gran ciudad se mueve con la misma maestría que en los puertos de montaña sinuosos. En unos escasos 4,30 metros ofrece suficiente libertad de movimiento para cabeza, hombros y piernas para cinco personas y equipaje, confort en largos viajes y detalles inteligentes que hacen más sencillo el viaje como, por ejemplo, el Picnic Bench, MINI Connected o MINI Find Mate.

# DETENERSE EN EL LUGAR MÁS HERMOSO.

Los sitios más bellos suelen encontrarse casi siempre alejados de las carreteras principales. El MINI Countryman también te conduce sin problemas allí donde acaba el asfalto y te permite combinar con gran sencillez aventura y confort. Detente en tu viaje donde te apetezca, saca el práctico Picnic Bench debajo de la bandeja, siéntate en los asientos acolchados y disfruta del paisaje.

Como parte del paquete de compartimentos opcional, la bandeja, las cintas de sujeción y los arneses de fijación te ayudan a colocar de forma segura tus bultos y distribuir su peso de forma óptima. La iluminación LED adicional del maletero mejora la visibilidad en la oscuridad, y una toma de corriente de 12V en el maletero sirve como fuente de corriente para dispositivos externos como, por ejemplo, una nevera.



## ESPACIO PARA NUEVAS EXPERIENCIAS ...

Preparado para objetivos más elevados:  
Los accesorios originales MINI te ofrecen productos de alta calidad y perfectamente adaptados, que permiten ampliar el volumen de carga disponible, por ejemplo con la baca, la cesta de equipaje o el cofre.

Accesorios originales MINI  
[mini.es/accesorios](http://mini.es/accesorios)



## ... Y MEJORES VISTAS.



Magníficas vistas en el camino, por lo menos para el acompañante: el techo panorámico opcional te ofrece visibilidad hacia arriba y mejora la sensación de espacio para todos los ocupantes. La parte delantera se puede abrir eléctricamente, detener o desplazarse completamente hacia atrás. El techo de cristal tintado se puede ensombrecer mediante cortinillas enrollables.



El gran volumen de carga se puede utilizar de un modo más eficaz mediante el fondo de carga plegable y abatible y los respaldos divisibles y abatibles en la relación 40:20:40. El banco de asientos trasero desplazable de forma completa o parcial amplía el maletero también sin necesidad de abatir los asientos.

Anchura x altura x profundidad del maletero:  
859 x 718 x 813 mm  
Profundidad de carga con la 2ª fila de asientos plegada:  
1595 mm

Los tres MINI Yours Interior Styles se retroiluminan en la oscuridad y decoran el ambiente de forma sorprendente con una iluminación colorida y discreta de noche.

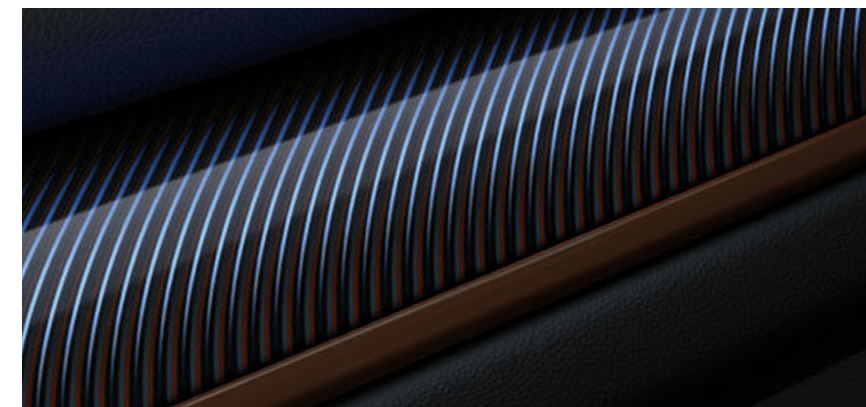

# ENCUENTRA TU COUNTRYMAN.

Las siguientes páginas te ofrecen una primera idea general de cómo puedes configurar tu MINI Countryman. Su versatilidad comienza desde el propio motor: hay disponibles 3 motores turbo de gasolina y 3 motores turbodiésel así como un innovador híbrido enchufable con caja de cambios Steptronic de 6 velocidades de serie y tracción a las cuatro ruedas eléctrica ALL4. Todas las motorizaciones utilizan la potente y eficiente tecnología MINI Twin Power Turbo.

Los 3 motores de gasolina y los 2 motores diésel están equipados de serie con una caja de cambios deportiva de 6 velocidades. Bajo petición, para One/D y Cooper se puede suministrar una caja de cambios Steptronic de 6 velocidades; el Cooper D y el Cooper S están disponibles opcionalmente con una caja de cambios Steptronic de 8 velocidades, que está disponible de serie en el Cooper SD. Para convertir perfectamente la potencia en tracción sobre cualquier superficie, los modelos Cooper/D y Cooper S/SD también están disponibles con la tracción a las cuatro ruedas inteligente ALL4. Puedes obtener más información sobre ello en la página 34. La página desplegable de la derecha te ofrece una rápida vista de conjunto de las versiones.

Mediante los MINI Driving Modes opcionales puedes adaptar tu MINI al perfil de conducción deseado. El control dinámico de amortiguación opcional ofrece una configuración del chasis para una conducción mucho más cómoda en el modo MID y GREEN. En el modo SPORT experimentarás una sensación gokart más deportiva.

Imagen impresionante: el Cooper en el color Chestnut disponible exclusivamente para el MINI Countryman con barras de techo y reposapiés laterales en color blanco-aluminio y llantas de aleación de 19" MINI Yours Masterpiece en el color exclusivo Dark Spectre Grey con talón de llanta pulido al brillo (opcional).

La información sobre el consumo de combustible y las emisiones de CO<sub>2</sub> conforme a la Disposición alemana sobre etiquetado de consumo de energía para turismos (Pkw-EnVKV por sus siglas en alemán) para los modelos individuales se puede consultar en los datos técnicos a partir de la página 46.



## ONE.\*

Así comienza la aventura: motor de gasolina de 1,5l y 3 cilindros con 75 kW/102 CV o motor diésel de 1,5l y 3 cilindros con 85 kW/116 CV, respectivamente con tecnología MINI Twin Power Turbo. 3 láminas de la parrilla del radiador, molduras de los intermitentes y barra del tirador del portón en elegante negro alto brillo, carcasas de los retrovisores en negro mate.

\* Disponible a partir de julio de 2017.

## COOPER.

Combinación de dinamismo y eficiencia: el motor de gasolina de 3 cilindros, de 1,5l, y el motor diésel de 2,0, de 4 cilindros, con 100 kW/136 CV o 110 kW/150 CV respectivamente. Color contrastado típico MINI para techo y carcasas de retrovisores disponible sin suplemento, tubo de escape con moldura cromada. Franjas del capó disponibles de manera opcional.



## COOPER S.

Los modelos más potentes: motor de gasolina de 2,0l y 4 cilindros con 192CV y motor diésel de 2,0l y 4 cilindros con 190CV ofrecen altas prestaciones deportivas. Reconocible por la “S” roja en la parte trasera, las molduras de los intermitentes y la parrilla del radiador con rejilla y, por dentro rebordes cromados continuos. Dos tubos de escape cromados a la derecha y a la izquierda. Paquete MINI ALL4 Exterior Optic disponible de manera opcional.

## COOPER S E ALL4.

Combinación lograda: motor de gasolina de 3 cilindros con 100kW/136 CV en el eje delantero y eléctrico con 65kW/88 CV en el eje trasero. Distintivo: logotipo amarillo de MINI híbrido enchufable en las molduras de los intermitentes y la parte trasera. Moldura de intermitente izquierda como tapa de carga. Cooper “S” amarilla en la parrilla frontal y en el portón del maletero, faldón trasero con tubo individual cromado a la izquierda.



MINI ELECTRIC





## TE ACERCA EL FUTURO.

El nuevo MINI Countryman híbrido enchufable combina las ventajas del motor de gasolina y del motor eléctrico. Su batería de alta tensión de iones de litio tiene una autonomía completamente eléctrica de 40 km y sin emisiones locales. Con la función de refuerzo, el motor eléctrico asiste al motor de gasolina y permite también una tracción eléctrica a las cuatro ruedas.

La pantalla central (1) permite ver la interacción perfecta de los motores. En lugar del cuentarrevoluciones, un instrumento combinado (3) muestra la potencia disponible adicional. La batería se carga en 195 minutos a través del cable de carga suministrado (2) en cualquier toma de corriente de 230 V. El nuevo MINI Countryman híbrido enchufable ofrece mayor placer de conducción con menos emisiones y lo hace prácticamente sin limitaciones en cuanto a su aptitud para el día a día y la oferta de espacio.

### MINI ELECTRIC



# DESCUBRE LO QUE SE ESCONDE DENTRO.

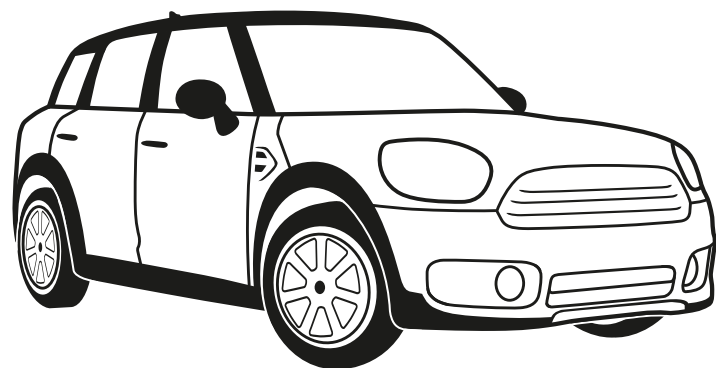

En la configuración de tu versión MINI Countryman tienes también a tu disposición variantes de equipamiento atractivas además de los numerosos equipamientos opcionales disponibles individualmente. La ventaja para ti: todos los componentes están meticulosamente combinados y perfectamente adaptados entre sí, simplificándote aún más la decisión.

Como es lógico, estas variantes de equipamiento se pueden combinar con otros paquetes como, por ejemplo, el paquete de infoentretenimiento Wired (página 39), el paquete exterior o interior John Cooper Works, el MINI ALL4 Exterior Optic Pack (página 26), el paquete exterior o interior Chrome Line.



Las variantes de equipamiento Salt, Pepper, Chili y John Cooper Works Chili están clasificadas por alcance de prestaciones y se basan directamente unas en otras. Combinan paquetes más pequeños con los equipamientos individuales a juego. La página desplegable de la derecha te muestra de forma detallada qué contenidos añades con cada variante. En tu Concesionario MINI o en Internet obtendrás información sobre la disponibilidad.

[mini.es/configurator](http://mini.es/configurator)



## SALT.

La variante de equipamiento Salt ofrece una ración extra de confort y tecnología: desde las alfombrillas para los pies en terciopelo, pasando por el paquete de luces y de compartimentos, el climatizador automático, hasta los faros antiniebla: una buena base para todos aquellos a los que les gusta disfrutar de algo más de confort.

## PEPPER.

A los extras de Salt, Pepper añade el paquete MINI Excitement, formado por la iluminación ambiental con conmutador en el techo, iluminación gradual, iluminación de las empuñaduras de las puertas en el exterior y la proyección del logotipo de MINI. Además:

- + Acceso confort sin llave
- + Reposabrazos delantero
- + Carcasas de retrovisores en color de la carrocería para One/D
- + 17" Imprint Spoke para One/D y Cooper/D



## CHILI.

Además de los extras de Salt y Pepper, la variante de equipamiento Chili introduce un estilo más deportivo y técnica innovadora. Y lo hace con:

- + Volante multifunción deportivo de cuero
- + Asientos deportivos y combinación de tela/cuero Cord
- + MINI Driving Modes
- + Regulación de velocidad con función de frenado
- + Tecnología LED para faros con distribución de luz adaptativa y faros antiniebla (ONE).
- + 17" Channel Spoke para One/D y Cooper/D
- + 18" Pair Spoke para Cooper S/SD

## JOHN COOPER WORKS CHILI.

Esta variante de equipamiento no solo combina Salt, Pepper y Chili, sino también el paquete exterior e interior John Cooper Works disponibles individualmente, para una imagen deportiva máxima con:

- + Volante deportivo de cuero John Cooper Works
- + Performance Control para One/D y Cooper/D
- + Spoiler trasero de techo deportivo
- + Kit aerodinámico John Cooper Works
- + Techo en antracita
- + Pedales y reposapiés de acero inoxidable
- + Listones de acceso y pomo de la palanca de cambio John Cooper Works
- + Chasis deportivo gratis bajo petición
- + 18" John Cooper Works Thrill Spoke



# PON COLOR A TUS AVENTURAS.



Color de serie  
Moonwalk Grey

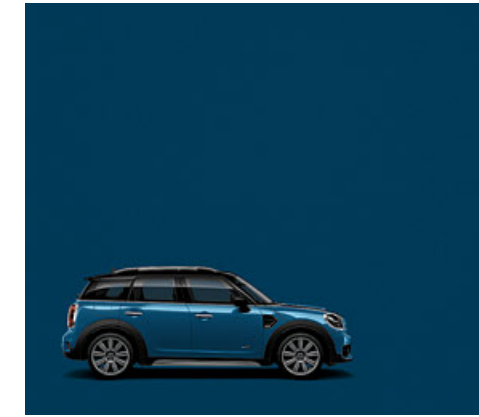

Island Blue

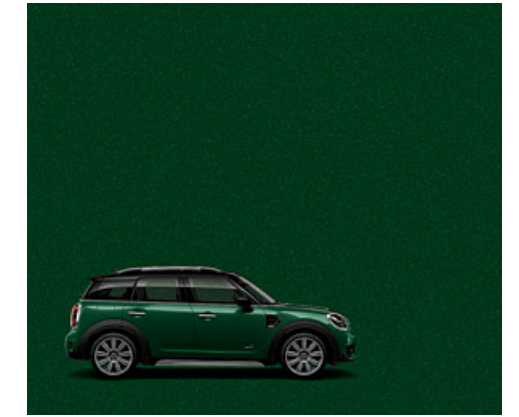

British Racing Green

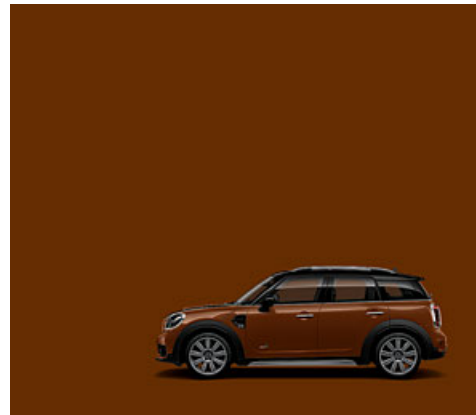

Chestnut

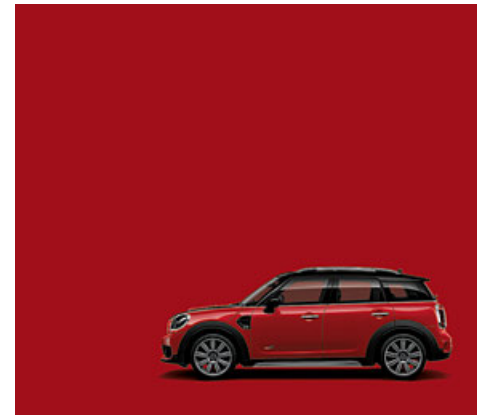

Chili Red

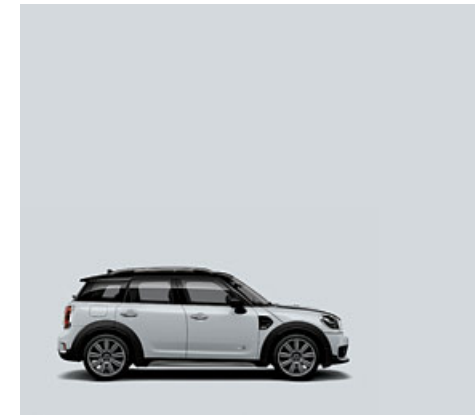

Light White

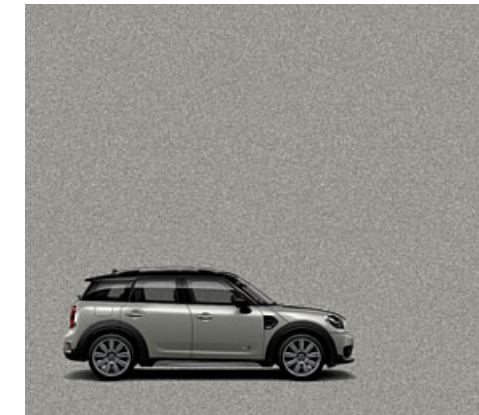

Melting Silver

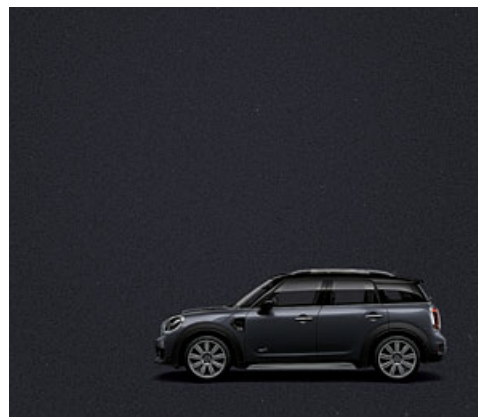

Thunder Grey

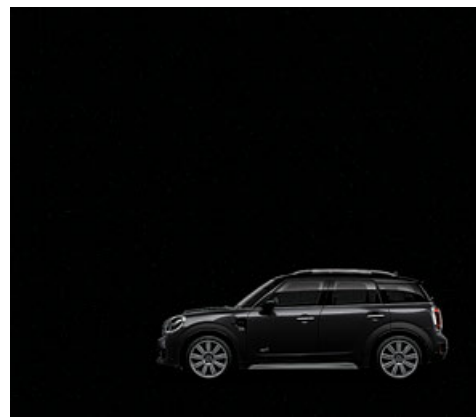

Midnight Black

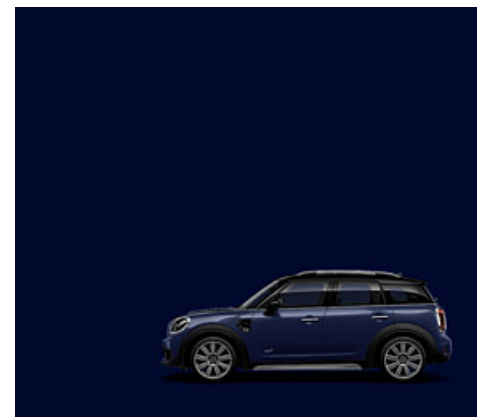

Color especial  
MINI Yours Lapisluxury Blue

## Techo y carcasas de retrovisores.

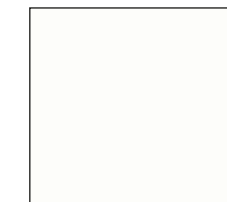

Aspen White

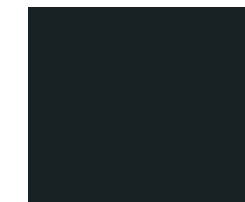

Jet Black

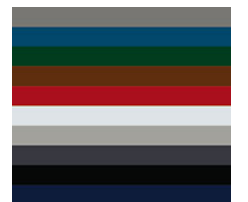

Color de la  
carrocería



# 13 LLANTAS – TU SELECCIÓN.

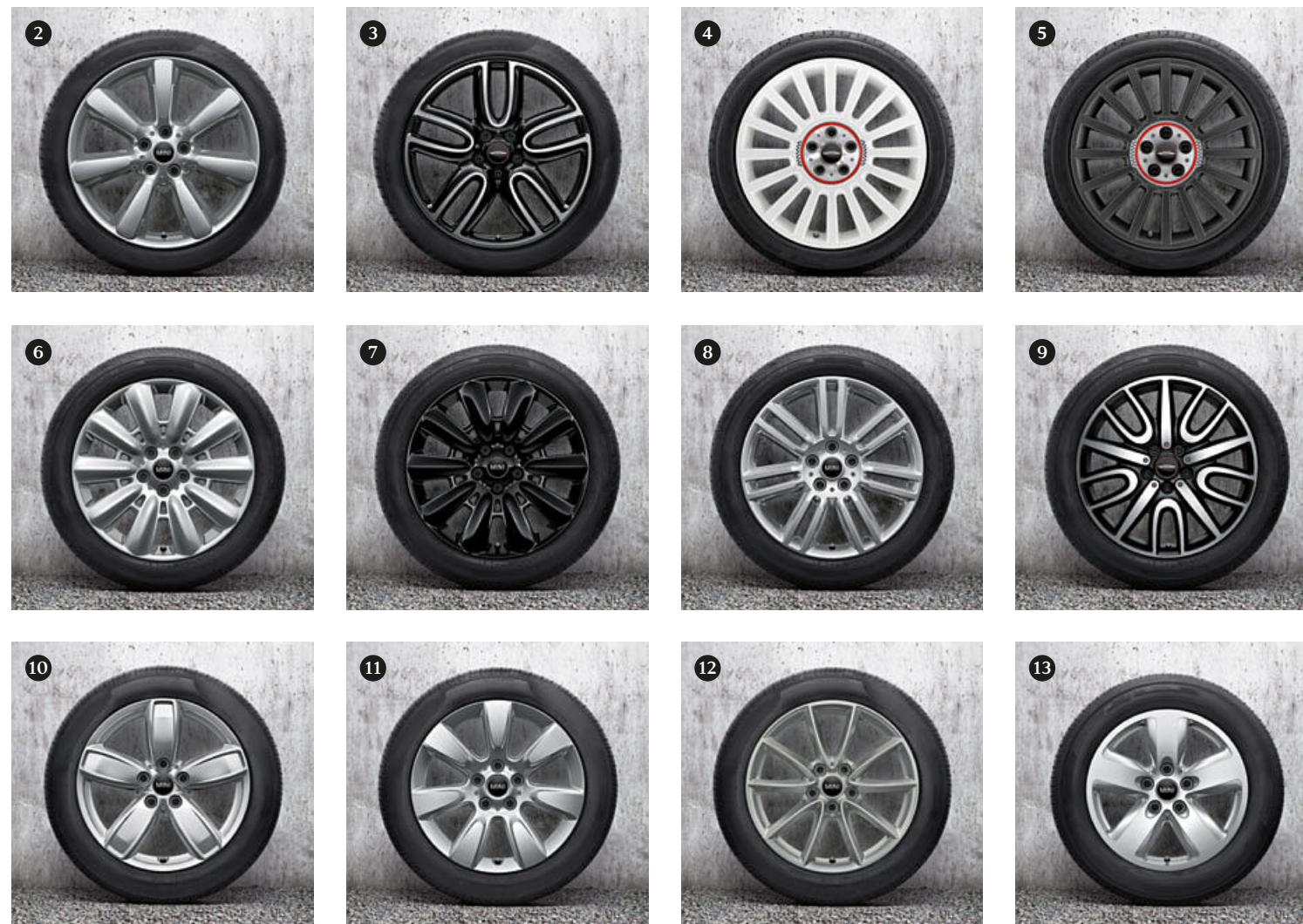

1 19" MINI Yours Masterpiece, pulido al brillo

2 19" Edged Spoke

3 19" John Cooper Works Course Spoke, pulido al brillo

4 19" John Cooper Works Rallye Spoke, blanco\*

5 19" John Cooper Works Rallye Spoke, gris\*

6 18" Pin Spoke

7 18" Black Pin Spoke

8 18" Pair Spoke

9 18" John Cooper Works Thrill Spoke, antracita pulido al brillo

10 17" Channel Spoke

11 17" Imprint Spoke

12 17" Light Spoke, gris\*\*

13 16" Revolite Spoke

\* Disponible en [mini.es/accesorios](http://mini.es/accesorios)  
\*\* Llanta básica exclusiva para MINI Cooper S E ALL4.



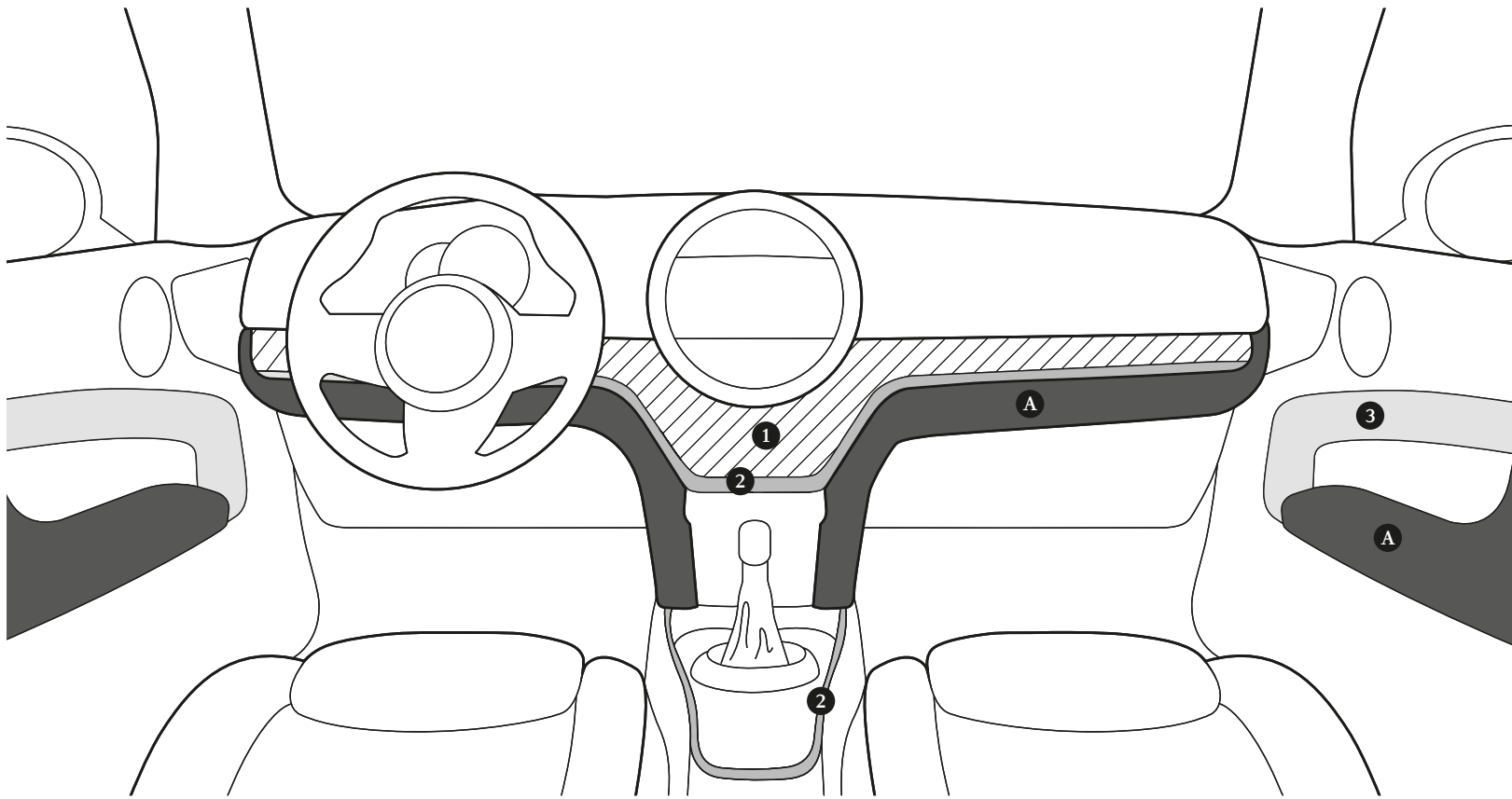

## TU INTERIOR: ELEMENTOS DE DISEÑO AL DETALLE.

Para el diseño interior tienes a tu disposición 4 Interior Styles de alta calidad: 3 de ellos con iluminación MINI Yours. Elige primero tu Interior Style con los elementos centrales: moldura decorativa del salpicadero (1), los listones de realce (2) en color contrastado a juego así como las molduras decorativas de las puertas (3). A continuación, define con la Colour Line (A) el color adecuado de reposabrazos en las puertas y el apoyo para la rodilla. La página plegable te muestra detalles del Interior Style Piano Black combinado con la Colour Line British Oak, en la página plegable derecha puedes ver el MINI Yours Interior Style Chestnut iluminado con la Colour Line Carbon Black.

### Los 4 Interior Styles.

#### Interior Style Piano Black.



Piano Black



British Oak Dark



Piano Black

#### MINI Yours Interior Style Piano Black iluminado.

(Colores de la iluminación definidos mediante iluminación ambiental.)

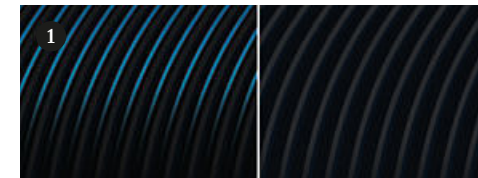

Piano Black iluminado, Piano Black



Hazy Grey

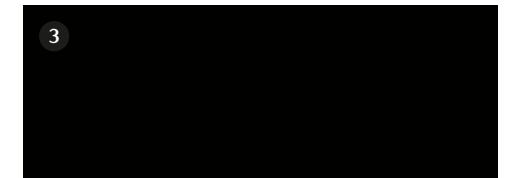

Piano Black

#### MINI Yours Interior Style British Oak iluminado.

(Colores de la iluminación con elementos gráficos en rojo y azul. Superficie de plástico barnizada y retroiluminada. No madera auténtica.)

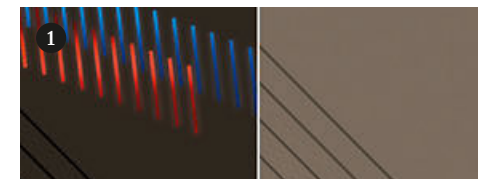

British Oak iluminado, British Oak



Hazy Grey



British Oak

#### MINI Yours Interior Style Chestnut iluminado.

(Colores de la iluminación definidos mediante iluminación ambiental.)

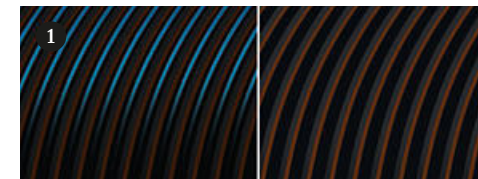

Chestnut iluminado, Chestnut



Chestnut

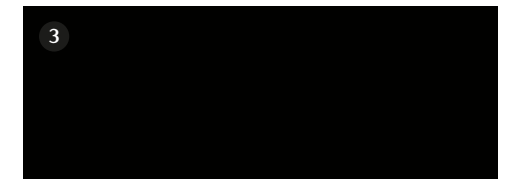

Piano Black

### Las 4 Colour Lines.



Malt Brown



Satellite Grey



British Oak



Carbon Black

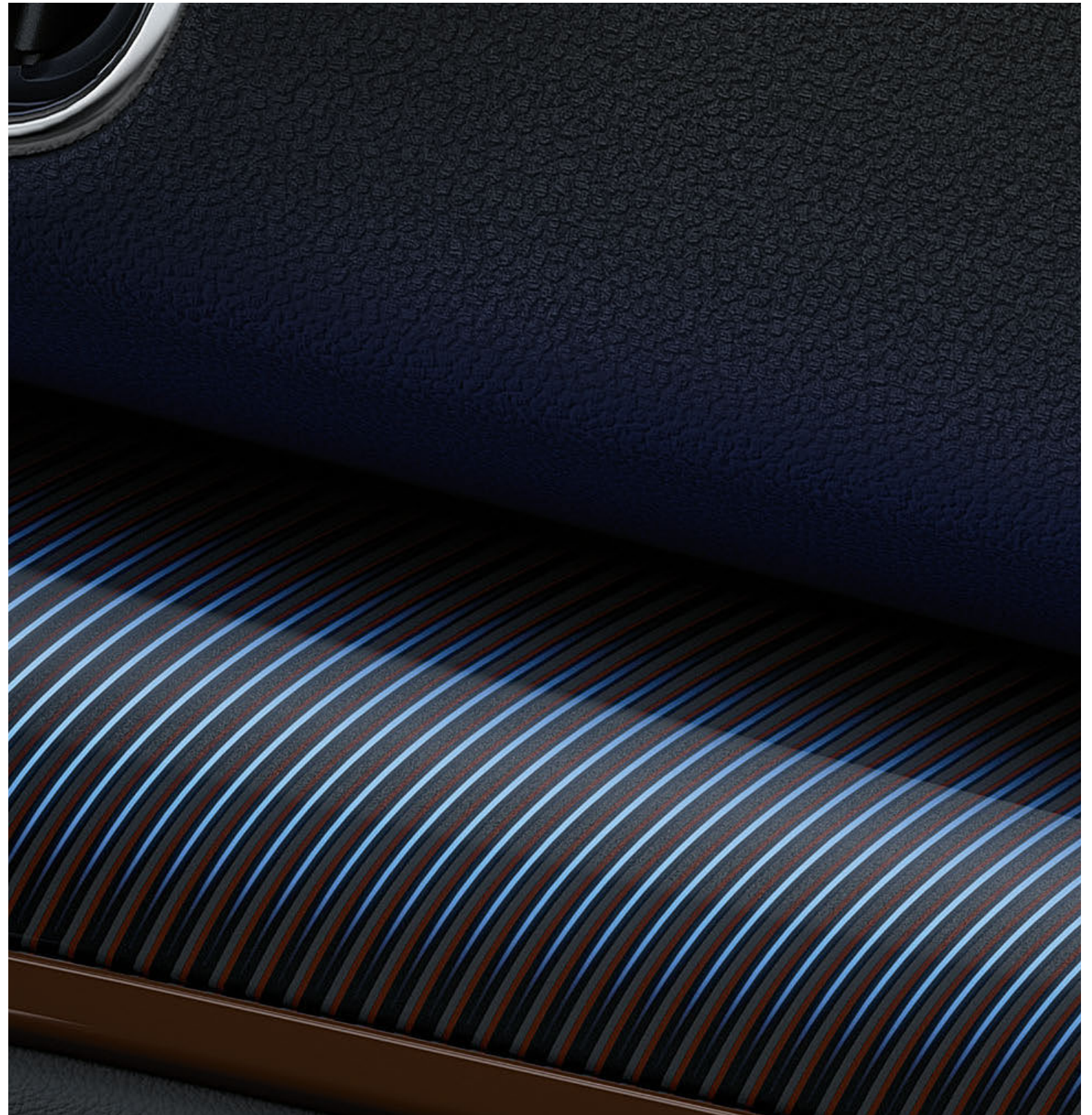

# LAS AVENTURAS PUEDEN SER MUY CÓMODAS



Asiento deportivo  
Cuero Chester  
British Oak



Asiento deportivo John Cooper Works  
Combinación de Dinámica/cuero  
Carbon Black

SIÉNTETE COMO EN CASA EN CASA EN CUALQUIER LUGAR.



Asiento deportivo  
Cuero Cross Punch\*  
Carbon Black



Asiento deportivo  
Combinación de tela/cuero Cord  
Carbon Black



Asiento deportivo  
Combinación de tela/leatherette  
Black Pearl Carbon Black



Asiento deportivo  
Cuero Lounge\*  
Satellite Grey



Cuero Lounge\* MINI Yours Carbon Black, incluidos reposabrazos en Dinamica Carbon Black

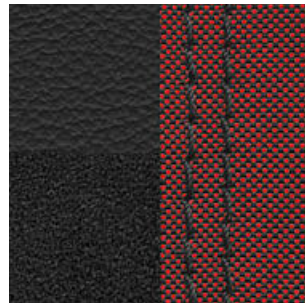

John Cooper Works Combinación de Dinamica/cuero Carbon Black, incluidos reposabrazos en Dinamica Carbon Black



Cuero Lounge\* Satellite Grey, incluidos reposabrazos en leatherette Carbon Black



Cuero Chester\* British Oak, incluidos reposabrazos en leatherette Carbon Black

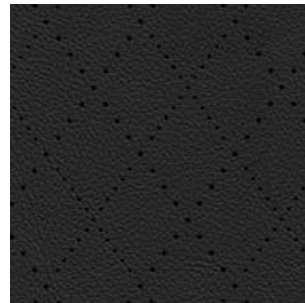

Cuero Cross Punch\* Carbon Black, incluidos reposabrazos en leatherette Carbon Black

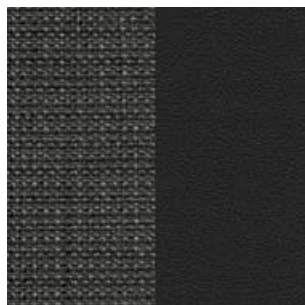

Combinación de tela/leatherette Black Pearl Carbon Black, incluidos reposabrazos en Black Pearl Carbon Black



Combinación de tela/cuero Cord Carbon Black, incluidos reposabrazos en Cord Carbon Black

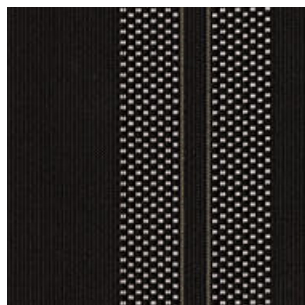

Tela Double Stripe Carbon Black, incluidos reposabrazos en Carbon Black

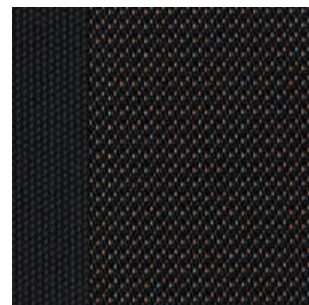

Tela Firework Carbon Black, incluidos reposabrazos en Carbon Black



La regulación eléctrica de asientos delanteros para el ajuste de la longitud y la altura, la inclinación del respaldo y la superficie de asiento así como el soporte lumbar recuerda siempre tu ajuste preferido del asiento del conductor gracias a la función de memoria.



## MINI YOURS.

Desde el perfecto tacto de los revestimientos, pasando por la Union Jack aplicada en los reposacabezas hasta las costuras destacadas y el burlete con estética trenzada: el asiento MINI Yours con revestimiento exclusivo en cuero Lounge Carbon Black seduce en todos los detalles gracias a su refinadísima confección.

[mini.es/configurator](https://mini.es/configurator)

\* El cuero abarca las superficies de asiento (asiento y respaldo) así como los reposacabezas delanteros y traseros.

# MÁS CAMPO PARA TU COUNTRYMAN.

El paquete Aspecto exterior MINI ALL4 realza el perseverante carácter todoterreno del MINI Countryman con embellecedores en negro brillante delante y detrás y los protectores de bajos en símil aluminio en la parte delantera y trasera. Las barras de techo de serie con listones de acceso lateral plateados a juego en aluminio blanco satinado acentúan las proporciones típicas de un Sports Activity Vehicle. El paquete MINI ALL4 Exterior Optic también está disponible sin tracción a las cuatro ruedas ALL4.

Accesorios originales MINI  
[mini.es/accesorios](http://mini.es/accesorios)





## LOS PAQUETES JOHN COOPER WORKS.



Más impresiones deportivas por fuera y por dentro: con John Cooper Works Thrill Spoke exclusivas de 18" pulidas al brillo, el kit aerodinámico y el spoiler trasero de John Cooper Works, el paquete exterior John Cooper Works hace que tu Countryman llame inmediatamente la atención. El Performance Control contrarresta el subviraje. Bajo petición, se puede montar gratis un chasis deportivo más rígido.

El complemento perfecto: el paquete interior John Cooper Works con techo panorámico en antracita, volante deportivo multifunción de cuero John Cooper Works, asientos deportivos para One/D y Cooper/D, pedales de acero inoxidable, pomo de la palanca de cambio John Cooper Works así como asientos de Dinamica John Cooper Works opcionales con tiras rojas contrastadas y reposabrazos en Dinamica Carbon Black. Ambos paquetes incluyen listones de acceso especiales y son también parte de la variante de equipamiento John Cooper Works Chili (página 16).



# DETALLES QUE GUSTAN: MINI YOURS.

Quien conceda el máximo valor a la exclusividad y el individualismo encontrará fuentes de inspiración en el programa de diseño MINI Yours. Detrás de cada opción se esconde una extraordinaria historia de creación y artesanía con tradición británica.

Algunos ejemplos: el volante deportivo de cuero MINI Yours en cuero Walknappa con costura contrastada, las llantas MINI Yours Masterpiece de 19" pulida al brillo, los MINI Yours Interior Styles iluminados o el color exterior MINI Yours Lapisluxury Blue, un tono ultramarino espectacularmente profundo. El equipamiento de cuero MINI Yours se reconoce por el logotipo MINI Yours con Union Jack y la costura. Elige tu asiento MINI Yours en Carbon Black de cuero refinadísimo con burlete en estética trenzada y Union Jack insinuada en la parte trasera del reposacabezas, incluido reposabrazos en Dinamica Carbon Black.

# TÚ MARCAS EL CAMINO ...

La mejor vista se disfruta desde la cima de la montaña, ALL4 te lleva allí. La tracción inteligente a las cuatro ruedas garantiza una tracción perfecta cuando se necesita. También sobre nieve y barro, en caminos rurales o adoquinado mojado. Para que puedas dar rienda suelta a tus ganas de aventura.



# ... ALL4 LO HACE TRANSITABLE.

La tracción inteligente a las cuatro ruedas ALL4 del MINI Countryman convierte el elevado par en aceleración vibrante y garantiza la máxima tracción en prácticamente cualquier superficie. Su embrague electrohidráulico de discos múltiples está interconectado con el control de estabilidad de marcha DSC y distribuye el par del motor MINI Twin Power Turbo de forma óptima y continua entre el eje delantero y trasero en cualquier situación de conducción. El resultado: tracción excelente, estabilidad de marcha máxima y mayor diversión al conducir por curvas.

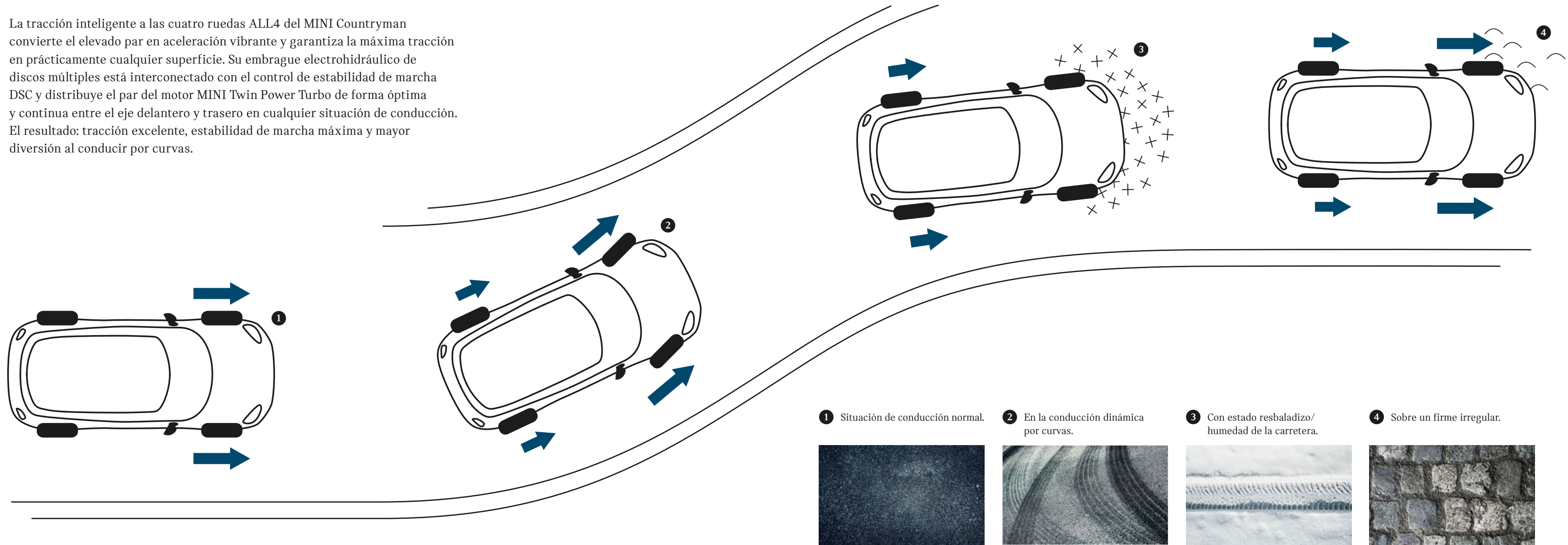

Par

1 Situación de conducción normal.



La fuerza de accionamiento se transmite totalmente al eje delantero en situaciones de conducción normales, por ejemplo en una salida recta, para una conducción eficiente.

2 En la conducción dinámica por curvas.

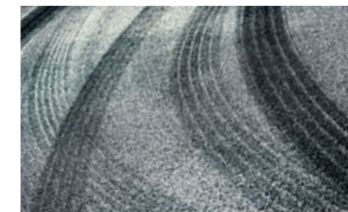

Con una conducción dinámica por curvas, la tracción a las cuatro ruedas ALL4 distribuye una parte de la fuerza de accionamiento al eje trasero para contrarrestar a tiempo un eventual sobreviraje o subviraje: la estabilidad direccional es óptima.

3 Con estado resbaladizo/humedad de la carretera.



Si se pierde tracción en el eje delantero, por ejemplo, con una calzada lisa, la fuerza de accionamiento se transmite al eje trasero, según la situación, hasta el 100% del par disponible. De este modo, la propulsión óptima también se garantiza en condiciones climatológicas desfavorables.

4 Sobre un firme irregular.



Con una superficie irregular se establece inmediatamente la distribución de fuerza ideal entre eje delantero y trasero, para una tracción óptima.

\* Tecnología ALL4 diferente en el MINI Countryman híbrido enchufable (página 15).

# TECNOLOGÍA QUE RESPALDA Y PROTEGE.

❶ Así se conduce de forma previsor: La pantalla a la altura de los ojos (head-up display) de MINI te informa sobre todos los datos relevantes para la conducción en tu campo de visión central. Gracias a ella, en función de los equipamientos opcionales seleccionados, tendrás a la vista, por ejemplo, la limitación de velocidad, la visualización de navegación, el ajuste de la regulación de velocidad, así como la carretera.

❷ La luz Bi-LED opcional con función de luz de cruce y luz de carretera aporta una visibilidad clara y mayor seguridad. La luz adaptativa LED ilumina el trazado de las curvas, los faros antiniebla LED y los faros adicionales LED de los accesorios originales MINI ofrecen una mejor visibilidad en condiciones meteorológicas desfavorables. En cualquier condición climatológica, la luz de conducción diurna continua integrada en el

faro LED, se convierte en un distintivo inconfundible de tu Countryman. Como parte del Driving Assistant, el asistente de luz de carretera puede detectar a vehículos que circulan en sentido contrario. Bajo petición, conecta y desconecta automáticamente la luz de carretera a partir de 50 km/h y evita deslumbrar al tráfico que circula en sentido contrario. Detecta también una iluminación suficiente, por ejemplo en poblaciones.

❸ Bajo petición, abre y cierra eléctricamente el portón del maletero del MINI Countryman. En combinación con el acceso confort, la función Easy Opener puede activarse con un movimiento del pie, algo muy práctico si las manos están ocupadas.

❹ El asistente de aparcamiento te ayuda en la búsqueda de lugares para aparcar y en el aparcamiento lateral. Lo único que tendrás que hacer será acelerar y frenar.





## COMUNÍCATE CON EL MUNDO: MINI CONNECTED.

MINI Connected y la aplicación MINI Connected en tu smartphone te ofrecen incontables aplicaciones y funciones que hacen la conducción más sencilla, emocionante y relajada. Desde la transmisión de tu búsqueda on-line al navegador hasta una enorme selección musical a través de numerosos socios directamente desde el salpicadero. Encontrarás más información a este respecto en Internet.

[mini.es/connected](http://mini.es/connected)

WIRED



Con el paquete Wired utilizarás de forma óptima todas las ventajas de MINI Connected. Incluye el sistema de navegación Professional con pantalla táctil de 22,4 cm/8,8", manejo alternativo mediante MINI Touch Controller en la consola central y telefonía con Wireless Charging. También puedes cargar teléfonos compatibles mediante inducción y establecer una conexión con la antena exterior. Además hay un volante multifunción, manejo por voz, visualización por satélite 3-D, MINI Connected XL, 20 GB de servidor de entretenimiento y muchas más aplicaciones.

# PUEDES OLVIDARTE DE OLVIDARTE.

## MINI FIND MATE.

El práctico MINI Find Mate es parte de tu paquete Wired e incluye dos etiquetas Bluetooth que puedes fijar a objetos que no quieres olvidar bajo ninguna circunstancia. En cuanto se supera una distancia máxima respecto al objeto, la aplicación MINI Connected se comunica en tu smartphone. Mediante la conexión inalámbrica y automática de la aplicación MINI Connected con el vehículo conduce tu MINI hacia la última posición GPS del MINI Find Mate. La aplicación MINI Connected gestiona hasta seis MINI Find Mates, a través de MINI Lifestyle pueden adquirirse etiquetas Bluetooth adicionales.

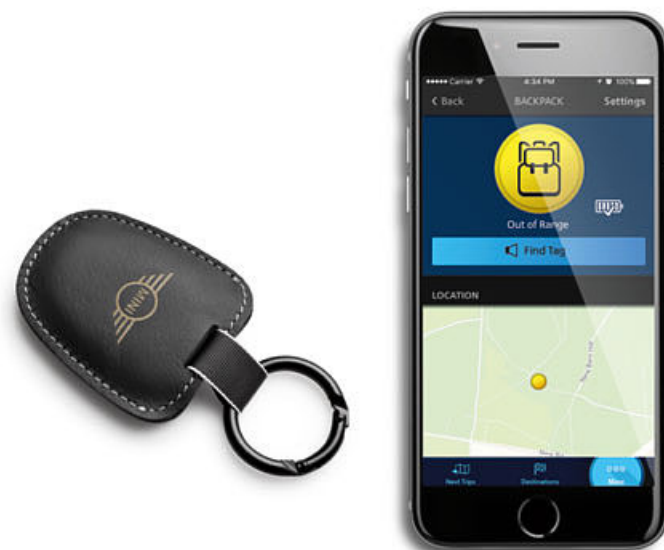

## ELIGE TU INTERFAZ.

### 1 RADIO MINI BOOST.

De serie a bordo: la radio MINI Boost con dispositivo manos libres Bluetooth, conexión de audio USB y entrada AUX así como pantalla de 4 líneas.

### 3 SISTEMA DE NAVEGACIÓN MINI.

Complemento para llegar al destino. La función de navegación de alta calidad con GPS, TMC y actualizaciones vía USB amplía la radio MINI Visual Boost. Manejo intuitivo mediante el MINI Controller.

### 2 RADIO MINI VISUAL BOOST.

Más visibilidad: la radio MINI Visual Boost con pantalla de 16,2 cm/6,5", MINI Controller ergonómico e interfaz MINI Connected.

### 4 SISTEMA DE NAVEGACIÓN MINI PROFESSIONAL.

Solo completo en el paquete Wired: la pantalla táctil de 22,4 cm/8,8" se suministra con un diseño completamente revisado y responde a tus indicaciones mediante tecnología de pantalla táctil. Su manejo es intuitivo y ofrece una claridad máxima. Mediante la pantalla dividida pueden mostrarse varios contenidos al mismo tiempo.





# QUEREMOS IMPULSAR LA MOVILIDAD.

Nunca antes nuestro mundo ha cambiado con tanta rapidez, nunca antes las personas han estado tan conectadas y nunca antes las exigencias a un vehículo han sido tan variadas. Por tanto, cada MINI no es solo una declaración de intenciones, son varias al mismo tiempo.

Una de diversión al volante, una de individualismo, una de diseño y, como es lógica, una de actitud. Tener actitud significa para nosotros que amamos lo que hacemos. Reconocemos el valor de las cosas porque sean atractivas, importantes o relevantes.

Desde 1959 queremos lograr cosas nuevas y valiosas e inspirar a otras personas a trabajar junto con nosotros en una mejor movilidad que nos pueda mover también en el futuro y fascinarnos.

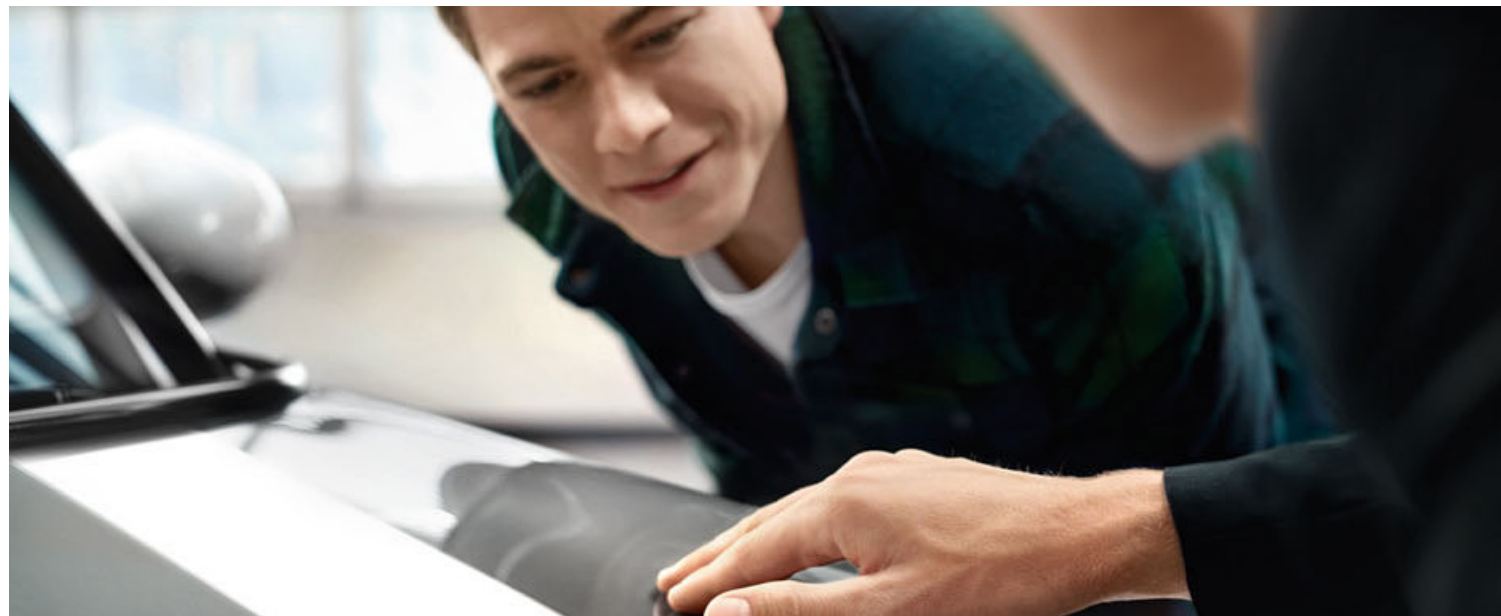

## MINI SERVICE.

### Lo incluye todo para ti.

Los especialistas de MINI Service comparten tu pasión. Formados especialmente para “tu” MINI, se encargan de que siempre se encuentre en buen estado. Pon tu MINI con total confianza en las manos de nuestros socios de MINI Service, quienes con su competencia en electrónica, mecánica, carrocería, pintura o reparaciones estéticas lo mantendrán en perfecto estado. Con el montaje de piezas MINI originales siempre estarás seguro conduciendo tu MINI.

### Tu MINI te avisa cuando le pasa algo.

Uno no puede pensar en todo cuando está conduciendo; por eso, tu MINI piensa por ti y te recuerda automáticamente mediante el MINI Centre Instrument gracias a Condition Based Service cuándo toca la próxima revisión. Gracias a los servicios MINI Teleservices transmite a MINI de forma totalmente automática los datos más importantes del vehículo de acuerdo con las necesidades. Tu socio de MINI Service competente accederá a los datos y se pondrá en contacto contigo para ofrecerte una cita en el taller, si fuera necesario. Asimismo, en caso de avería, puedes solicitar ayuda directamente a nuestros especialistas de MINI. El único requisito para el uso de MINI Teleservices es el equipamiento opcional sistema de llamada de emergencia inteligente. Si no necesitaras MINI Teleservices puedes desactivar el servicio en cualquier momento.

### Todo a la vista: MINI Service Inclusive.

Con MINI Service Inclusive y MINI Service Inclusive Plus puedes olvidarte de preguntar por costes de mantenimiento o reparaciones por desgaste: pagas un importe fijo único para el mantenimiento de tu MINI y todas las prestaciones de servicio incluidas en el paquete correspondiente están incluidas hasta 6 años y 120.000 kilómetros. Además de ser fácil de calcular, MINI Service Inclusive también supone una considerable ventaja de precio en comparación con los servicios pagados individualmente en tu especialista de MINI Service. Calidad en la que puedes confiar. Especialistas de MINI Service cualificados, la tecnología de diagnóstico más moderna y piezas originales MINI de alta calidad te garantizan en todo momento un servicio de primera clase y, por tanto, la conservación de valor de tu MINI durante muchos años y kilómetros.

### Con nosotros tu MINI siempre estará en movimiento.

24 horas al día, 365 días al año: los empleados del MINI Mobile Service y de la línea de atención para accidentes de MINI están siempre a tu disposición. Avería: pase lo que pase, el MINI Mobile Service está siempre a bordo. En caso de avería nuestros técnicos altamente cualificados de la central de respuesta para emergencias le prestarán una ayuda profesional en cualquier circunstancia: desde ayuda para averías in situ a través de un móvil de servicio del Grupo BMW hasta el servicio de remolque y otros servicios. Accidente: como es lógico, en caso de un accidente no te dejaremos en la estacada y te asistiremos con servicios completos. Infórmate: en [mini.es](http://mini.es)



## MINI FINANCIAL SERVICES.

### Tu llave para tu MINI soñado.

Con MINI Financial Services\* los sueños se harán realidad más pronto, sea para arrendar, financiar o asegurar tu MINI. MINI Leasing te garantiza diversión al volante sin preocupaciones, se paga solo por el uso del vehículo y, por tanto, ni un céntimo de más. Asimismo, con los paquetes MORE MINI, obtendrás extras atractivos: el seguro adecuado\*\*, un servicio a medida o ambos.

Si quieres que el MINI sea tuyo y conservar la flexibilidad financiera, merece la pena considerar la financiación MINI con cuotas atractivas. Al mismo tiempo, con los seguros\*\* MINI siempre estarás protegido de forma óptima, pase lo que pase.

Infórmate en [mini.es/fs](http://mini.es/fs) o en tu Concesionario MINI y haz realidad con más rapidez y sencillez tu sueño de conducir un MINI.\*\*\*

\* MINI Financial Services es una marca comercial de BMW Bank GmbH, Heidemannstr. 164, 80939 Múnich.  
 \*\* El socio contractual y el responsable del riesgo es Allianz Versicherungs-AG.  
 \*\*\* Como equipamiento opcional adicional, el vehículo está equipado con un paquete de servicio. Las particularidades se desprenden del acuerdo adicional: Paquete Service.

### Garantía.

A través de la Red Oficial de Concesionarios MINI se concede, en los términos que se detallan en su Libro de Garantía y desde la entrega inicial del vehículo, una Garantía Comercial de dos años y, adicionalmente, un tercer año de Garantía de Reparación -también comercial- con las coberturas y condiciones que se detallan en [www.MINLes](http://www.MINLes). Todo ello sin perjuicio de los derechos de los que dispone legalmente el consumidor. El responsable de la garantía es el Concesionario MINI vendedor. El comprador puede presentar las reclamaciones de reparación de defectos en cualquier Concesionario MINI, los talleres de servicio MINI así como los talleres autorizados por contrato. Para la reclamación de reparación de defectos presentada por el comprador es válida una completa inversión de la carga de la prueba a su favor. Asimismo, el comprador tiene un derecho de repaso en caso de perforación por corrosión de la carrocería en un periodo de 12 años y en caso de existir un defecto material en la pintura del vehículo durante 3 años a partir de la entrega del vehículo al comprador o de la primera matriculación del vehículo. Esta responsabilidad ampliada por defectos exige que los daños de la carrocería no hayan sido causados por impactos de piedras, arañazos, abolladuras, daños de accidentes o influencias meteorológicas y que se hayan cumplido los intervalos prescritos de mantenimiento del fabricante.

### Reciclaje.

Tu MINI también forma parte de un amplio concepto de reciclaje. Esto quiere decir que, desde la fase de diseño, ya se tienen en cuenta las exigencias que puede plantear el reciclaje. Un ejemplo de este enfoque son los materiales: solo se escogen materiales que respeten el medio ambiente y los recursos naturales. El proceso de fabricación de un MINI permite que, al final de su vida útil, se pueda reutilizar de una manera eficiente y ecológica. Desde el año 1994 y gracias al Centro BMW de Desmantelamiento y Reciclaje (RDZ) de Múnich, único en el mundo, hemos ido acumulando experiencia en el reciclaje. Para devolver a tu vehículo usado, dirígete a tu Concesionario local de MINI. Encontrarás más información al respecto en [mini.es/recycling](http://mini.es/recycling)

## DATOS TÉCNICOS MINI COUNTRYMAN.

Motor <sup>1,2</sup>		Cooper (ALL4)	Cooper D (ALL4)	Cooper S (ALL4)	Cooper SD (ALL4)	Cooper S E
Cilindros/arquitectura/válvulas		3/en línea/4	4/en línea/4	4/en línea/4	4/en línea/4	3/en línea/4
Cilindrada	cm <sup>3</sup>	1499	1995	1998	1995	1499
Carrera/diámetro de cilindros	mm	94,6/82	90/84	94,6/82	90/84	94,6/82
Potencia nominal/régimen nominal	kW/CV/1/min	100/136/4400-6000	110/150/4000	141/192/5000-6000	140/190/4000	100/136/4400
Par máximo/régimen	Nm/1/min	220/1400-4300	330/1750-2500	280/1350-4600	[400/1750-2500]	250/1250-4300
Compresión/tipo de combustible recomendado	:1	11/91-98 ROZ	16,5/diésel	11/91-98 ROZ	16,5/diésel	11/91-98 ROZ
<b>Prestaciones<sup>4</sup></b>						
Velocidad máxima	km/h	202 [200] (197 [197])	208 [208] (205 [205])	225 [225] (222 [222])	[220] ([218])	199
Velocidad máxima eléctrica	km/h	-	-	-	-	125*
Aceleración 0-100 km/h	s	9,6 [9,6] (9,8 [9,8])	8,9 [8,8] (8,8 [8,7])	7,5 [7,4] (7,3 [7,2])	[7,7] ([7,4])	-
Recuperación 80-120 km/h (5ª velocidad)	s	10,9 [-] (12,2 [-])	9,7 [-] (9,7 [-])	8,4 [-] (9,2 [-])	[-] ([-])	-
<b>Consumo<sup>1,2</sup></b>						
Urbano	l/100km	6,8 [6,6] (7,4 [7,1])	4,8 [4,8] (5,6 [5,2])	7,9 [7,4] (8,8 [7,8])	[5,1] ([5,4])	-
Extraurbano	l/100km	4,8 [4,9] (5,3 [5,3])	4,0 [4,1] (4,4 [4,5])	5,2 [5,2] (5,9 [5,6])	[4,3] ([4,6])	-
Combinado	l/100km	5,5 [5,5] (6,1 [6,0])	4,3 [4,4] (4,8 [4,8])	6,2 [6,0] (7,0 [6,4])	[4,6] ([4,9])	2,1*
Consumo de corriente <sup>3</sup>	kWh/100km	-	-	-	-	-
Emisiones de CO <sub>2</sub> , uso combinado	g/km	126 [126] (139 [136])	113 [115] (127 [126])	141 [137] (159 [146])	[121] ([129])	49*
Capacidad aproximada del depósito	l	51	51	51	51	36
Autonomía	km	925 [925] (835 [850])	1185 [1160] (1065 [1065])	825 [850] (730 [795])	[1110] ([1040])	-
<b>Peso/volumen<sup>1</sup></b>						
Peso en vacío UE <sup>4</sup>	kg	1440 [1465] (1530 [1545])	1480 [1505] (1560 [1575])	1505 [1535] (1585 [1605])	[1540] ([1610])	-
Masa máxima autorizada	kg	1950 [1975] (2045 [2060])	2000 [2030] (2090 [2100])	2020 [2050] (2110 [2120])	[2060] ([2130])	-
Carga útil	kg	585 [585] (590 [590])	595 [600] (605 [600])	590 [590] (600 [590])	[595] ([595])	-
Carga admisible sobre los ejes delantero/trasero	kg	1015 [1045] (1070 [1090])/980 (1030)	1060 [1090] (1105 [1115])/995 (1040)	1060 [1090] (1100 [1120])/1000 (1050)	[1095] ([1125])/1000 (1050)	-
Capacidad del maletero	l	450-1390	450-1390	450-1390	450-1390	360-1250
<b>Ruedas</b>						
Dimensiones de los neumáticos delanteros/traseros		205/65 R16 95W	205/65 R16 95W	225/55 R17 97W	225/55 R17 97W	-
Dimensiones de las llantas delanteras/traseras		7 J x 16 aleación	7 J x 16 aleación	7,5 J x 17 aleación	7,5 J x 17 aleación	-
<b>Capacidad de la batería de alta tensión</b>						
Autonomía eléctrica (NEFZ) <sup>2</sup> / autonomía total máx., uso combinado <sup>3</sup>	km	-	-	-	-	40*

\* Los datos son valores previsibles, todavía no confirmados oficialmente. Los valores de consumo previsibles se determinaron tomando como base el ciclo de comprobación ECE.

<sup>1</sup> Todos los datos se refieren a vehículos con cambio manual de 6 velocidades de serie. Los datos entre corchetes son válidos para vehículos con caja de cambios Steptronic de 6/8 velocidades.

<sup>2</sup> Todos los modelos MINI cumplen la normativa sobre gases de escape EU6. El cálculo del consumo se basa en el ciclo de conducción CEPE (80/1268 CEE). Éste se compone de aproximadamente un tercio de conducción en ciudad y dos tercios de recorrido por carretera (respecto al kilometraje total). Además del consumo, también se mide la emisión de CO<sub>2</sub>. El consumo se ha calculado con base en el equipamiento de serie. Los equipamientos adicionales (p. ej. neumáticos más anchos) pueden incrementar este valor. Los datos relativos al consumo de combustible y emisiones de CO<sub>2</sub> dependen del tamaño de llanta y neumático elegido.

<sup>3</sup> La autonomía y el consumo de corriente dependen de diferentes factores, especialmente: estilo de conducción personal, estado de la carretera, temperatura exterior, calefacción/climatización, igualación de temperatura previa.

<sup>4</sup> El valor indicado incluye el 90% del depósito lleno, 68 kg de peso del conductor y 7 kg de equipaje. El peso en vacío es válido para vehículos con equipamiento de serie. Los equipamientos opcionales incrementan este valor.

## DIMENSIONES MINI COUNTRYMAN.

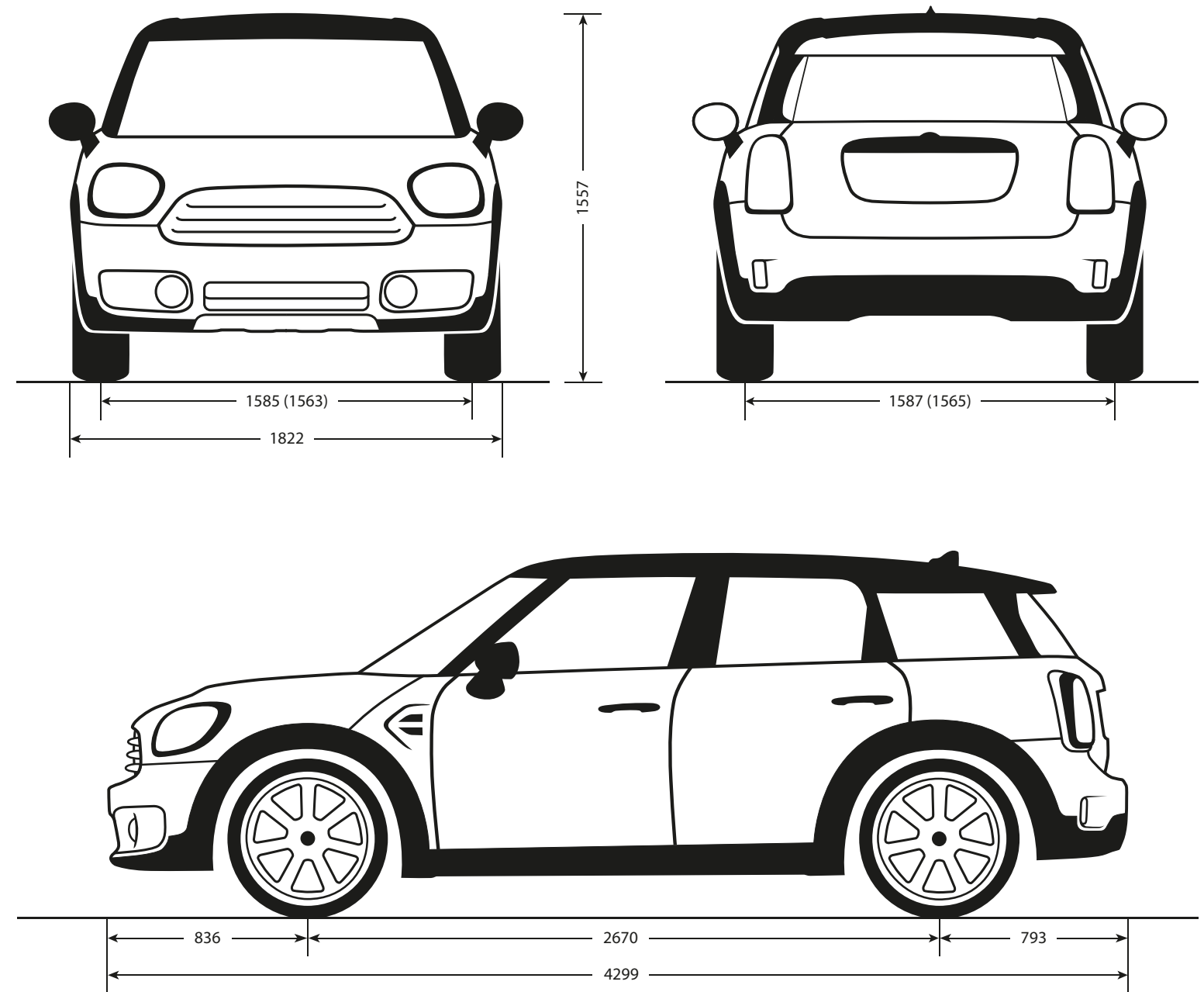

Valores en paréntesis para Cooper S/SD.  
Todos los datos en mm.



## TUS HISTORIAS COMIENZAN CON UNA PRUEBA DE CONDUCCIÓN.

¿Hemos despertado tu ilusión? Sube. Ocupa el asiento del conductor. Escucha el sonido vivo que hace la puerta al cerrarse. Ponte el cinturón. Ajusta los retrovisores y arranca el motor. Lo que tienes ante ti ahora es una experiencia totalmente nueva. Un viaje que inspira. Acelera. Solicita en tu Concesionario MINI una prueba de conducción y experimenta qué se siente realmente a los mandos de un MINI.

[mini.es](http://mini.es)



En este catálogo se reproducen modelos, volúmenes de equipamiento y posibilidades de configuración (equipamiento de serie y equipamiento opcional) de los vehículos suministrados por la empresa BMW AG para el mercado alemán. En otros Estados miembros de la Unión Europea pueden darse divergencias respecto a los volúmenes de equipamiento y las posibilidades de configuración descritos en este catálogo en cuanto al equipamiento de serie y al equipamiento opcional de los distintos modelos. Infórmate personalmente en tu Concesionario Oficial MINI acerca de las distintas versiones que se ofrecen en cada país. Sujeto a modificaciones de diseños y equipamientos.

© BMW AG, Múnich/Alemania  
La reproducción, total o parcial,  
requiere la autorización por  
escrito de BMW AG, Múnich.

Más información sobre MINI:

**mini.es**

o el servicio de asistencia al  
cliente de MINI.

Teléfono: 902357902



[facebook.es/mini.espana](https://facebook.es/mini.espana)

ACCESORIOS ORIGINALES MINI  
[mini.es/accesorios](https://mini.es/accesorios)

MINI COLLECTION  
[shop.mini.com](https://shop.mini.com)

Marzo de 2017

