

JAGUAR XJ



THE ART OF PERFORMANCE









BY APPOINTMENT TO  
HM THE QUEEN  
MANUFACTURERS OF  
MOTOR VEHICLES  
JAGUAR LAND ROVER LIMITED  
COVENTRY



BY APPOINTMENT TO  
HRH THE DUKE OF EDINBURGH  
MANUFACTURERS OF  
MOTOR VEHICLES  
JAGUAR LAND ROVER LIMITED  
COVENTRY



BY APPOINTMENT TO  
HRH THE PRINCE OF WALES  
MANUFACTURERS OF  
MOTOR VEHICLES  
JAGUAR LAND ROVER LIMITED  
COVENTRY



JAGUAR

## THE ART OF PERFORMANCE

Chaque jour, nous repoussons les limites de la performance. Notre performance. La performance de nos voitures. Nous innovons, développons, concevons. Nous maîtrisons les règles, pour mieux les enfreindre. Pour aller toujours plus loin. Au-delà des limites des conventions. C'est ainsi que la performance se transforme en art.

Jaguar. L'art de la performance.



## SOMMAIRE

### PRÉSENTATION

Le concept XJ	06
XJ - En résumé	08

### DESIGN

Principes extérieurs	10
Des lignes extérieures élégantes	13
Vue extérieure	15
Technologie intérieure	17
Luxe intérieur	18
Confort intérieur	21
Habitacle	23

### PERFORMANCES

Moteurs	24
Carrosserie tout en aluminium	26
Dynamique de conduite avancée	28
XJR575 - La XJ la plus puissante et agile	33
XJR575 - La sportivité à l'état pur	35

### TECHNOLOGIE DE CONDUITE

Conduire en toute confiance	36
Technologie de transmission avancée	38

### INFODIVERTISSEMENT

Technologies InControl	40
Touch Pro et Connect Pro	43
Systèmes audio	44

### SÉCURITÉ ET EFFICACITÉ

Assistance au conducteur	46
Technologies efficaces	48

### PERSONNALISATION

XJ - Votre choix	50
Choisissez votre moteur	52
Choisissez votre modèle	54
Choisissez vos options	56
Choisissez votre couleur	66
Choisissez vos jantes	68
Choisissez votre intérieur	70
Choisissez vos accessoires Jaguar	84
Caractéristiques techniques	86
Dimensions	88

### LE DÉPARTEMENT

<< SPECIAL VEHICLE OPERATIONS >>	90
----------------------------------	----

### L'UNIVERS JAGUAR

Jaguar Experience	92
L'univers Jaguar	92
Glossaire et informations légales	94



Scannez pour en savoir plus sur la Jaguar XJ.

VÉHICULE PRÉSENTÉ : XJ R-SPORT À EMPATTEMENT STANDARD EN COLORIS ULTIMATE BLACK AVEC ÉQUIPEMENTS EN OPTION  
LES VÉHICULES PRÉSENTÉS FONT PARTIE DE LA GAMME MONDIALE JAGUAR. LES SPÉCIFICATIONS, LES OPTIONS ET LA  
DISPONIBILITÉ VARIENT SELON LES MARCHÉS ET SONT À VÉRIFIER AUPRÈS DE VOTRE CONCESSIONNAIRE JAGUAR

## PRÉSENTATION LE CONCEPT XJ

La XJ est la berline Jaguar par excellence. Un modèle qui réunit technologies innovantes, dynamique de conduite et luxe absolu. L'habitacle est suffisamment spacieux pour vous détendre, vous relaxer ou même travailler avec notre dernière technologie connectée, Touch Pro. Avec le nouvel écran tactile 10,2" Touch Pro et l'Internet Wi-Fi 4G, la XJ vous offre tout ce dont vous avez besoin pour rendre votre journée plus productive, divertissante et détendue.

Un ensemble d'options vous aident à transporter vos passagers en toute sécurité à tout moment, dont les systèmes avancés d'aide à la conduite\* qui incluent le système de freinage d'urgence intelligent, l'assistance de maintien de file et le régulateur de vitesse adaptatif (ACC) avec assistance embouteillage. Les phares full-LED économes en énergie, équipés de série sur chaque XJ, éclairent la route d'un faisceau intense pour une visibilité proche de la lumière du jour, pour une conduite en toute sécurité.

La XJ la plus puissante jamais créée rejoint à présent la gamme : la XJR575. Son allure affirmée laisse deviner la puissance du véhicule : Une puissance de 575ch CEE et un couple de 700 Nm propulsent cette berline de luxe jusqu'à une vitesse maximale de 300 km/h. La XJR575 représente toute la dynamique et l'intensité de la gamme XJ.

Les fonctions proposées dans la voiture ne doivent être utilisées par les conducteurs qu'en toute sécurité. Les conducteurs doivent rester maîtres de leur véhicule à tout moment.

\*Voir la page 46 pour en savoir plus.

**MODÈLE PRÉSENTÉ : XJ AUTOBIOGRAPHY À EMPATTEMENT LONG LOIRE BLUE AVEC OPTIONS (SELON LES PAYS)**

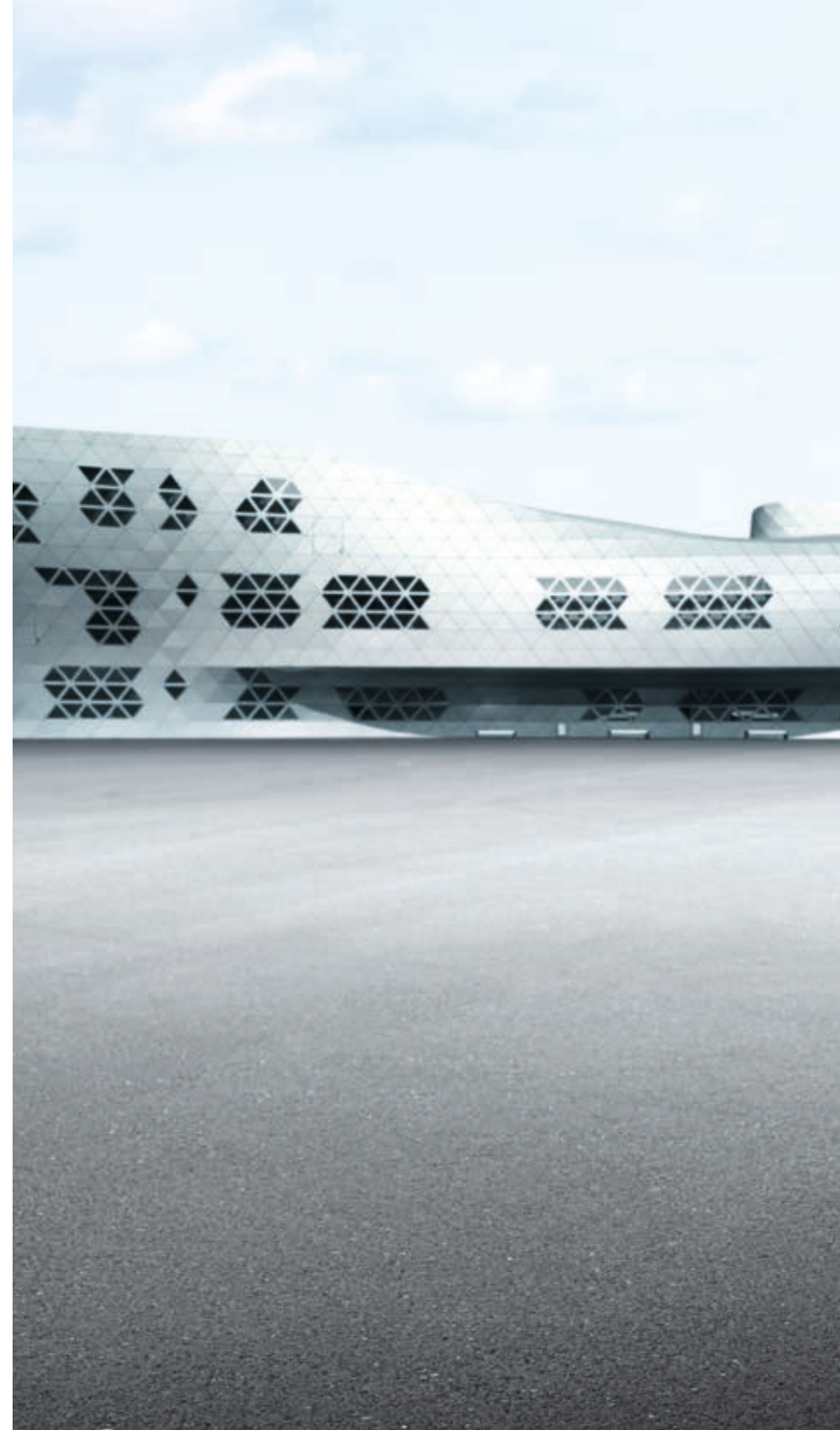



## XJ - EN RÉSUMÉ

Les technologies de Jaguar visent à optimiser tous les déplacements pour le conducteur comme pour les passagers. Des systèmes dynamiques renforcent les performances, la maniabilité et le confort. La XJ intègre également la plus récente technologie connectée, un moteur plus puissant ainsi qu'un large éventail de finitions intérieures luxueuses.

### JAGUAR CARE\*\*

La XJ est proposée de série avec une garantie et un plan d'entretien de trois ans. Nous avons baptisé ce programme Jaguar Care.



Au moment où nous lançons InControl, certaines des fonctionnalités spécifiques décrites peuvent être en option et varier selon le pays ou le groupe motopropulseur. Pour connaître les fonctionnalités disponibles et les conditions générales applicables, veuillez consulter le site Web Jaguar pour votre pays ou contacter votre concessionnaire Jaguar le plus proche. Certaines fonctionnalités requièrent une micro SIM associée à un forfait de données adapté. La connectivité du téléphone mobile ne peut être garantie dans toutes les régions.

\*Disponible selon les marchés. \*\*Certains pays européens uniquement.

MODÈLE PRÉSENTÉ : XJR575 À EMPATTEMENT STANDARD EN COLORIS SATIN CORRIS GREY AVEC OPTIONS (SELON LES PAYS)

### UN VÉHICULE CONNECTÉ

Connect Pro est un pack d'applications et de technologies permettant à votre XJ de rester connectée au monde extérieur. Il comprend une suite d'applications pour smartphone pratiques, accessibles depuis l'écran tactile de 10,2". Les services, technologies et applications de Connect Pro vous donnent accès à ce qui se fait de mieux en matière de connectivité et de commodité, tout cela grâce à une connexion Internet Wi-Fi 4G haut débit passant par une antenne extérieure puissante. Grâce à Remote Premium, vous pouvez vous connecter à votre XJ depuis n'importe où.

### PERFORMANCES ET EFFICIENCE

La gamme XJ propose différents moteurs performants, permettant de grandes économies de carburant ou une vitesse de pointe à 300 km/h selon vos préférences. Un puissant moteur 3.0L Diesel de 300ch CEE améliore le rendement énergétique jusqu'à 5,7 l/100 km et réduit les émissions de CO<sub>2</sub> jusqu'à 149 g/km. Il offre une accélération de 0 à 100 km/h en 6,2 secondes grâce à un couple de 700 Nm. Des moteurs V6 et V8 essence sont également disponibles en fonction de vos préférences de conduite. Pour une conduite plus souple, tous les modèles sont équipés d'une transmission automatique 8 vitesses.

### CONSTRUCTION TOUT EN ALUMINIUM

L'architecture tout en aluminium de la XJ est non seulement robuste et rigide mais aussi extrêmement légère, améliorant ainsi nettement la réactivité et l'agilité du véhicule, ainsi que sa consommation. Rivetée et exempte du moindre joint de soudure, la structure de carrosserie monocoque 100 % aluminium en fait le véhicule le plus léger de sa catégorie, sans compromettre en rien l'intégrité de la carrosserie, qui est l'une des plus sûres.

### INCONTROL TOUCH PRO

Le système d'infodivertissement nouvelle génération Touch Pro de la XJ place toutes les commandes de bord essentielles et tout un monde de divertissement à portée de main. Il offre une connexion Bluetooth® et un plus grand écran tactile de 10,2", de la taille d'une tablette, avec la navigation et la fonction de zoom par gestes intuitifs.

### COULEURS ET MATÉRIAUX

La XJ offre des finitions luxueuses, avec une multitude de couleurs et de roues à votre disposition, dont deux couleurs extérieures exclusives pour la XJR575 : Satin Corris Grey et Velocity Blue. Choisissez un modèle Portfolio ou XJR575 et découvrez des sièges en cuir pleine fleur à motif Diamant et coutures contrastées. L'ensemble de l'habitacle arbore une combinaison exclusive de coloris.



### PHARES EN DOUBLE J

Les feux de jour exclusifs Jaguar en « double J » confèrent à la XJ un style unique. Les phares full-LED projettent une lumière plus blanche que les phares au xénon classiques. Leur éclairage plus proche de la lumière du jour permet de mieux repérer les obstacles, augmentant ainsi le niveau de confort et de sécurité en conduite de nuit.



## DESIGN PRINCIPES EXTÉRIEURS

**➤ PURETÉ DU DESIGN** | **UNE ALLURE PUISSANTE**

La XJ se démarque : affirmée, élégante et puissante. La forme de la XJ a été pensée pour optimiser l'aérodynamisme, réduire la résistance à l'air à un seuil minimum et améliorer l'accélération, la consommation et les émissions de CO<sub>2</sub>. Cette silhouette est le fruit d'une modélisation informatique poussée dans laquelle l'esthétique et aérodynamisme travaillent de concert. Les vitres latérales profilées en finition chromée soulignent la forme sobre et allongée de la XJ. La position abaissée et large de la XJ ainsi que sa ceinture de caisse longue et tendue lui confèrent une présence souveraine, tandis que l'intérieur se veut plus spacieux et aéré que jamais, avec un toit panoramique et un design judicieux.

MODÈLE PRÉSENTÉ : XJ AUTOBIOGRAPHY À EMPATTEMENT LONG EN LOIRE BLUE AVEC OPTIONS (SELON LES PAYS)







## DES LIGNES EXTÉRIEURES ÉLÉGANTES



NOUVELLE CALANDRE

PHARES EN DOUBLE J

L'avant affirmé de la XJ arbore une nouvelle calandre maillée plus verticale. La calandre est entourée de phares full-LED à haute efficacité, associés aux feux de jour en « double J » spécifiques à Jaguar. Les phares LED fournissent une température de couleur plus proche de la lumière du jour, permettant ainsi de mieux repérer les obstacles tout en améliorant le confort et la sécurité en conduite de nuit.

Les finitions arrière comprennent des sorties d'échappement elliptiques et des feux à LED au design caractéristique qui créent un « ruban de lumière » d'une netteté remarquable. Plus lumineux et plus efficaces, ils éclairent également plus rapidement que les ampoules halogènes et contribuent à l'efficacité de la XJ.

MODÈLE PRÉSENTÉ : XJ R-SPORT À EMPATTEMENT STANDARD EN SANTORINI BLACK AVEC OPTIONS (SELON LES PAYS)





## VUE EXTÉRIEURE

### TOIT PANORAMIQUE ALLONGÉ

L'intérieur de la XJ offre un point de vue exceptionnel sur l'extérieur : le grand toit panoramique athermique s'étend jusqu'aux sièges arrière. Il filtre les rayons UV et inonde l'habitacle de lumière, offrant un cadre spacieux, aéré et également intimiste, grâce aux vitres teintées. Les pare-soleil électriques vous permettent de filtrer complètement la lumière si nécessaire. Les vitres en verre trempé maintiennent l'habitacle à une température agréable.

MODÈLE PRÉSENTÉ : PORTFOLIO XJ À EMPATTEMENT LONG EN CARPATHIAN GREY AVEC OPTIONS (SELON LES PAYS)





## TECHNOLOGIE INTÉRIEURE



INFODIVERTISSEMENT  
CONNECTÉ

IMAGES  
HAUTE QUALITÉ

Grâce à l'affichage haute définition du tableau de bord de la XJ, vous avez devant les yeux toutes les informations qui vous sont utiles durant la conduite. L'écran de 12,3" vous indique la vitesse, le niveau de carburant, la température du moteur, et peut être personnalisé pour inclure d'autres données utiles, selon la situation et la configuration. Cet affichage virtuel multicouche offre une interface graphique facile à utiliser et des fonctionnalités avancées pour trouver encore plus facilement les bons réglages.

L'affichage du tableau de bord et celui de l'écran tactile 10,2" interagissent, de façon à regrouper toutes les informations derrière le volant ou sur la console centrale. Ainsi, lorsque la navigation Pro est activée, l'affichage du tableau de bord se reconfigure et affiche une carte 3D, vous facilitant la tâche pour arriver à destination.

Au moment où nous lançons InControl, certaines des fonctionnalités spécifiques décrites peuvent être en option et varier selon le pays ou le groupe motopropulseur. Pour connaître les fonctionnalités disponibles et les conditions générales applicables, veuillez consulter le site Web Jaguar pour votre pays ou contacter votre concessionnaire Jaguar le plus proche. Certaines fonctionnalités requièrent une micro SIM associée à un forfait de données adapté. La connectivité du téléphone mobile ne peut être garantie dans toutes les régions.

**INTÉRIEUR PRÉSENTÉ : XJ PORTOLIO À EMPATTEMENT LONG AVEC SIÈGES EN CUIR PLEINE FLEUR PERFORÉ COULEUR IVORY ET COUTURES CONTRASTÉES COULEUR EBONY, HAUT DU TABLEAU DE BORD EBONY, GARNISSAGE DE PAVILLON EN SUÉDINE EBONY ET BOISERIES CHÊNE FONCÉ FINITION BRILLANTE, AVEC OPTIONS (SELON LES PAYS)**

## LUXE INTÉRIEUR

➤ SAVOIR-FAIRE | UN CHOIX INFINI

La qualité d'exécution omniprésente dans la XJ est ce qui la distingue entre toutes. Offrant un large choix de coloris, de matériaux et de finitions, l'habitacle reflète le principe de clarté et de pureté appliqué à l'extérieur de la XJ. La boiserie réalisée main qui s'étend tout autour de l'habitacle accentue l'impression d'espace. Le caractère sportif de Jaguar est visible dans les commutateurs et l'architecture axée sur le conducteur, notamment le volant à trois branches garni de cuir qui présente les principales commandes à portée de main.

INTÉRIEUR PRÉSENTÉ : XJ PORTFOLIO À EMPATTEMENT LONG AVEC, EN OPTION, PACK SIÈGES ARRIÈRE PREMIUM, SIÈGES EN CUIR PLEINE FLEUR PERFORÉ COULEUR IVORY ET COUTURES CONTRASTÉES COULEUR EBONY, HAUT DU TABLEAU DE BORD EBONY, GARNISSAGE DE PAVILLON EN SUÉDINE EBONY ET BOISERIES CHÊNE FONCÉ FINITION BRILLANTE, AVEC OPTIONS (SELON LES PAYS)







# CONFORT INTÉRIEUR



**CONTRÔLE DU SIÈGE  
PASSAGER AVANT**

**FONCTIONS CHAUFFANTES  
ET RAFFRAÎCHISSANTES**

**CINQ PROGRAMMES  
DE MASSAGE**

Les sièges multifonctionnels de la XJ vous permettent de gérer intégralement votre confort. La précision du réglage électrique des sièges avant vous permet d'obtenir la position parfaite avec pas moins de cinq programmes de massage au choix. Les sièges avant et les sièges arrière sont chauffants avec option rafraîchissante (hormis sur le modèle XJ Luxe). Sur certains modèles, les sièges avant peuvent mémoriser jusqu'à trois réglages personnalisés. Sur les modèles à châssis long, vous pouvez opter pour l'un des packs Sièges arrière qui incluent, entre autres, deux sièges individuels inclinables, semblables aux sièges d'avion, avec trois programmes de massage et une fonction mémorisation. Les sièges arrière inclinables peuvent être programmés pour retourner à leur position initiale à l'ouverture des portes tandis que la fonction de contrôle du siège passager avant depuis l'arrière permet, si ce dernier n'est pas occupé, de le décaler vers l'avant de façon à libérer de l'espace supplémentaire pour les jambes et faciliter l'accès à l'arrière.

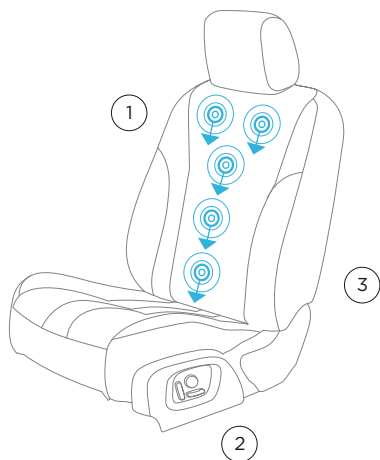

## SIÈGES AVANT

Disponible avec les réglages électriques : la mémorisation trois positions et, selon les finitions, cinq programmes de massage avec, au choix, les sièges chauffants / rafraîchissants.

1. Cinq programmes de massage en option
2. Mémorisation trois positions
3. Fonction de refroidissement en option

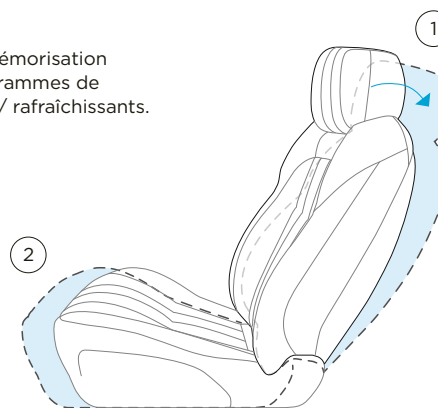

## SIÈGES ARRIÈRE

Disponibles en option sur les modèles à châssis long avec sièges individuels inclinables : trois programmes de massage et différents réglages électriques.

1. L'inclinaison totale est de 11 degrés
2. Articulation horizontale du coussin de 103 mm et articulation de mouvement vers le haut de 14,5 degrés

INTÉRIEUR PRÉSENTÉ : XJ PORTFOLIO À EMPATTEMENT LONG AVEC, EN OPTION, PACK SIÈGES ARRIÈRE PREMIUM, SIÈGES EN CUIR PLEINE FLEUR PERFORÉ COULEUR IVORY ET COUTURES CONTRASTÉES COULEUR EBONY, HAUT DU TABLEAU DE BORD EBONY, GARNISSAGE DE PAVILLON EN SUÉDINE EBONY ET BOISERIES CHÊNE FONCÉ FINITION BRILLANTE, AVEC OPTIONS (SELON LES PAYS)





- 1. Empattement long : espace à la tête 960 mm
- 2. Empattement long : espace aux jambes 189 mm

## HABITACLE



**PLUS D'UN MÈTRE DE DÉGAGEMENT AUX JAMBES**

**UNE MARCHÉ DE TYPE LIMOUSINE**

Le modèle à empattement long (LWB) fournit, aux passagers des places arrière, un espace aux jambes d'un mètre, créant dès lors l'environnement parfait pour travailler, profiter des options de divertissement ou simplement pour s'étirer et se reposer. Le modèle à empattement long offre également une sensation unique similaire à celle ressentie à bord d'une limousine, grâce à un nouveau paramétrage de la suspension pneumatique qui ajoute un surcroît de confort raffiné.

Selon le modèle ou les options sélectionnées, le confort à l'arrière peut être optimisé grâce à des écrans individuels HD de 10,2". Un accoudoir central sert de rangement et abrite les commandes multimédias ainsi que celles des sièges. Des tablettes de travail repliables, des liseuses LED, des repose-pieds rabattables et un store électrique de lunette arrière sont également disponibles en option pour renforcer le confort, la commodité et l'intimité.

INTÉRIEUR PRÉSENTÉ : XJ PORTFOLIO À EMPATTEMENT LONG AVEC, EN OPTION, PACK SIÈGES ARRIÈRE PREMIUM, SIÈGES EN CUIR PLEINE FLEUR PERFORÉ COULEUR IVORY ET COUTURES CONTRASTÉES COULEUR EBONY, HAUT DU TABLEAU DE BORD EBONY, GARNISSAGE DE PAVILLON EN SUÉDINE EBONY ET BOISERIES CHÊNE FONCÉ FINITION BRILLANTE, AVEC OPTIONS (SELON LES PAYS)

## PERFORMANCES MOTEURS



TECHNOLOGIE STOP / START†

DES MOTEURS DIESEL EFFICACES

La XJ est proposée avec un moteur V6 Diesel à turbocompresseur ou un choix de deux moteurs essence. Tous les moteurs essence sont suralimentés. Sont proposés le moteur V6 3.0L suralimenté de 340ch CEE, et le puissant moteur V8 5.0L suralimenté de 575ch CEE. Tous les moteurs sont dotés de la technologie intelligente Stop/Start†, pour une consommation de carburant et des rejets de CO<sub>2</sub> moindres. Pour en découvrir davantage sur la consommation de carburant, les rejets de CO<sub>2</sub> et les performances en chiffres des moteurs proposés sur la XJ, reportez-vous aux pages dédiées aux caractéristiques techniques des moteurs.



MOTEURS DIESEL À PARTIR DE

# Émissions de CO<sub>2</sub> : 149 g / km

Le moteur turbodiesel V6 3L 300ch CEE propose un raffinement et une efficacité exceptionnels, avec un couple impressionnant de 700 Nm, pour des performances et une maniabilité hors pair. Son système d'injection haute pression à rampe commune offre une combustion efficace et réduit les émissions. Le moteur utilise un système novateur de double turbo séquentiel parallèle, un concept mis au point par Jaguar Land Rover pour une efficacité optimale et une libération de la puissance en douceur à tous les régimes. Il permet une accélération de 0 à 100 Km/h en seulement 6,2 secondes. Economies de carburant (consommation mixte) : 5,7-6,1 l/100 Km\* - Rejets de CO<sub>2</sub> : 149-159 g/km\*\*.

Transmission automatique à huit rapports avec technologie Stop/Start†.

\*5,7 avec des roues 19" et 6,1 avec des roues 20". \*\*149 avec des roues 19" et 159 avec des roues 20". †Disponible selon les pays.

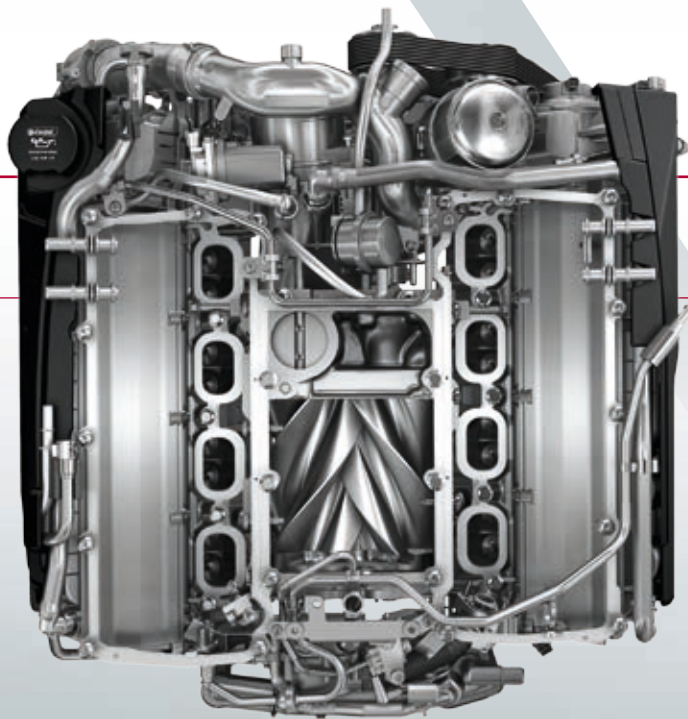

MOTEURS **ESSENCE** JUSQU'À

**0-100 km / h en 4,4 s**

Avec un choix de deux moteurs essence, vous pouvez opter pour celui qui convient le mieux à votre style de conduite. Le moteur V6 3.0L essence suralimenté de 340ch CEE inclut un compresseur de suralimentation de type Roots, monté dans le V entre les deux rangées de cylindres pour respecter des dimensions compactes. La suralimentation assure une montée en puissance linéaire et une réactivité optimale. Il en résulte des performances dignes de moteurs nettement plus volumineux, tout en garantissant des économies d'énergie et en réduisant les émissions polluantes. Le moteur V8 5.0L essence suralimentés de 575ch CEE est conçu pour offrir une performance incroyable, une puissance et une souplesse de conduite incomparables.

# CARROSSERIE TOUT EN ALUMINIUM



AGILITÉ ACCRUE

CONSUMMATION RÉDUITE

100 % ALUMINIUM

La carrosserie tout en aluminium de la XJ, qui est le noyau de ses performances dynamiques, crée une architecture plus rigide, plus robuste, et surtout plus légère. Assemblée au moyen de techniques de collage et de rivetage utilisées dans l'industrie aéronautique, la structure de carrosserie monocoque 100 % aluminium de la XJ est exempte du moindre joint soudé. Avec 50 % de l'aluminium utilisé provenant de sources recyclées, la XJ se positionne à la pointe du développement durable.

Véhicule le plus léger de sa catégorie, la XJ présente un excellent rapport puissance / poids qui améliore tous les aspects de la performance, sans compromettre sa robustesse. L'accélération est améliorée, et parce que le moteur est moins sollicité, il consomme moins de carburant et génère moins d'émissions. Sa construction en aluminium optimise également le confort, la maniabilité, l'agilité et le ressenti en mettant le conducteur en prise avec la voiture et la route.

La robustesse intrinsèque de l'aluminium et de la construction monocoque offre des avantages en termes de sécurité. Le poids réduit améliore les performances de freinage et diminue l'énergie cinétique impliquée lors d'un impact. L'aluminium absorbe une quantité d'énergie nettement plus importante que l'acier lorsqu'il est déformé, et l'absence de joints renforce encore la robustesse de la XJ.

MODÈLE PRÉSENTÉ : XJ AUTOBIOGRAPHY À EMPATTEMENT LONG EN LOIRE BLUE AVEC OPTIONS (SELON LES PAYS)

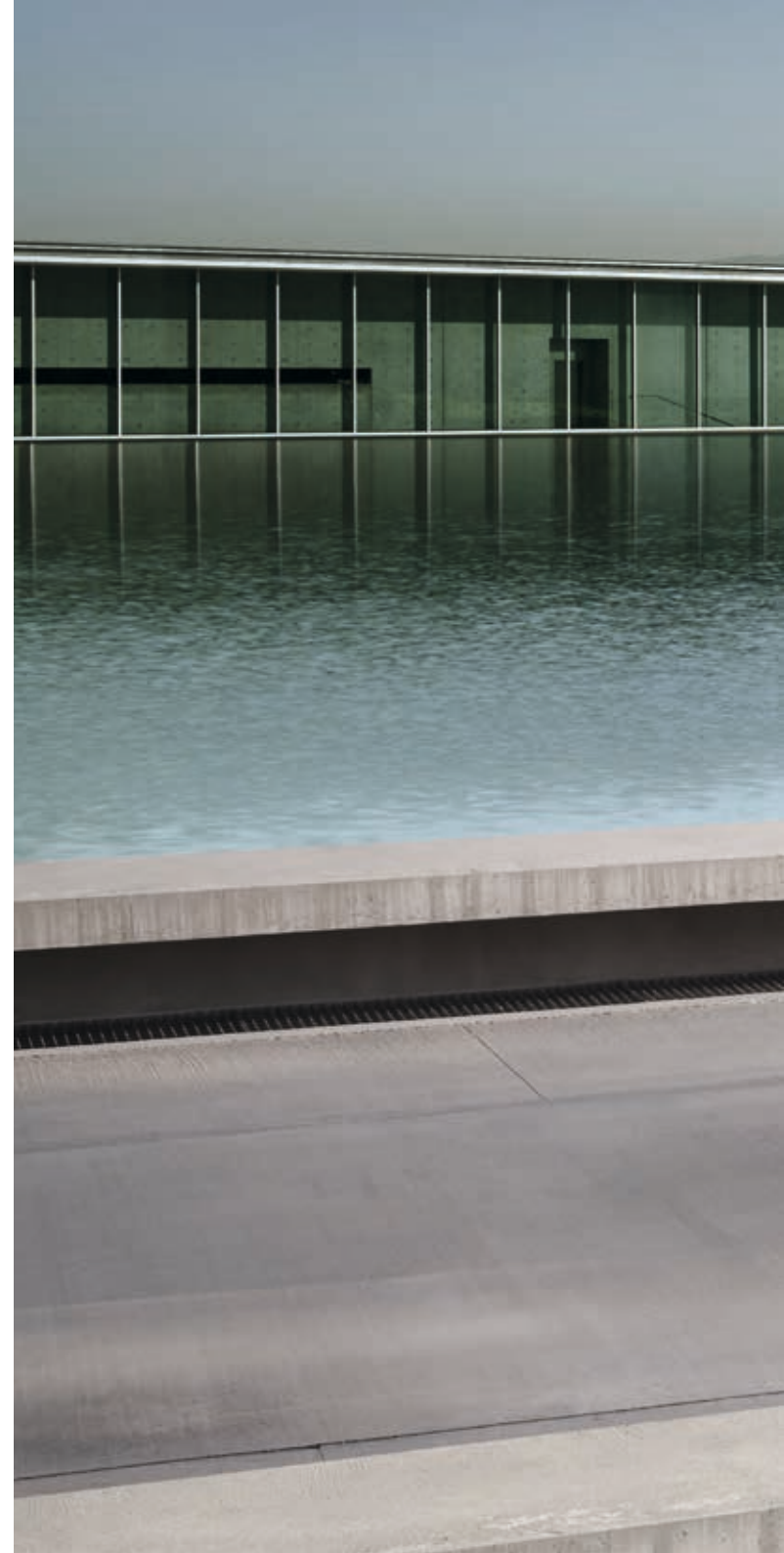



# DYNAMIQUE DE CONDUITE AVANCÉE

 **SUSPENSION PNEUMATIQUE** | **ADAPTIVE DYNAMICS**

La XJ offre le confort et le raffinement d'une voiture de luxe, associés au niveau de réactivité et d'implication du conducteur attendu d'une sportive. Que ce soit en virage, sur des terrains accidentés ou en accélération, le système Adaptive Dynamics de la XJ surveille le comportement du véhicule jusqu'à 500 fois par seconde. Travaillant de concert avec la suspension pneumatique, il ajuste en continu l'amortissement pour l'adapter aux conditions de la route. Ces ajustements intelligents garantissent l'adhérence et la stabilité de la XJ, et améliorent la maîtrise tout en optimisant le confort. En situations et conditions météorologiques imprévues, le Contrôle dynamique de stabilité (DSC) intervient dès qu'il détecte un patinage des roues. Le mode Trac DSC permet une conduite plus sportive en autorisant un certain degré de patinage et de dérapage avant de faire intervenir le système. Il se révèle également indispensable avec des chaînes à neige. La XJ propose plusieurs modes de conduite adaptés à des exigences de performance spécifiques. En plus des modes Drive et Sport, le mode Dynamic offre une plus grande réactivité à l'accélération ; le mode Hiver permet un contrôle plus progressif sur le verglas.

MODÈLE PRÉSENTÉ : PORTFOLIO XJ À EMPATTEMENT LONG EN CARPATHIAN GREY AVEC OPTIONS (SELON LES PAYS)













## XJR575 - LA XJ LA PLUS PUISSANTE ET AGILE



V8 5.0L SURALIMENTÉ

DIFFÉRENTIEL ACTIF ÉLECTRONIQUE

La puissance exaltante et la réactivité exceptionnelle de la XJR575 offrent de nouvelles capacités dynamiques dans une berline de luxe. Elle incarne toute la technologie, la performance et le design attractif de l'histoire de Jaguar. Cette Jaguar emblématique offre les performances d'une supercar avec une allure furtive et déterminée. Son moteur V8 5.0L suralimenté délivre une puissance remarquable de 575ch CEE et un couple de 700 Nm, permettant à la XJR575 de rouler jusqu'à une vitesse de 300 km/h.

Avec une accélération de 0 à 100 km/h en 4,4 secondes seulement, la XJR575 profite d'une assistance à la conduite innovante avec le système de différentiel électronique actif. Cette technologie permet de contrôler précisément la puissance délivrée, optimisant la traction et limitant le patinage. Relié aux systèmes contrôlant la stabilité dynamique et le blocage des roues, le différentiel électronique actif est commandé par un moteur électrique et agit sur un embrayage multidisque afin de gérer le couple imprimé à chacune des roues arrière. La commande électronique intégrale du verrouillage de différentiel arrière permet au système de verrouiller le couple quasi instantanément, permettant au conducteur d'exploiter tout le potentiel de performances de la XJR575.

Les éléments de design extérieur optimisent le flux d'air au-dessus et autour de la voiture, sublimant l'aspect sportif de ce membre le plus agile et réactif de la gamme XJ. La XJR575 montre toute sa force par le becquet arrière, les jupes latérales, le pare-chocs avant, le séparateur et les ouïes d'admission d'air revisités, entourés d'une finition gloss black.

Son extérieur unique présente l'inscription XJR575 et des ouïes d'aération doubles sur le capot, ainsi que des étriers de frein rouges et des jantes en alliage forgé 20" à 5 branches « Style 5044 » avec une finition gloss black. Des améliorations visuelles sont également possibles avec les peintures Premium de Special Vehicle Operations, coloris Satin Corris Grey et Velocity Blue.

VÉHICULE PRÉSENTÉ EN PAGE PRÉCÉDENTE ET CI-CONTRE : XJR575 À EMPATTEMENT STANDARD EN COLORIS SATIN CORRIS GREY AVEC OPTIONS (SELON LES PAYS)





## XJR575 - LA SPORTIVITÉ À L'ÉTAT PUR

### ➤ SIÈGES SPORT EN CUIR PLEINE FLEUR

La XJR575 se démarque par son style sportif, son luxe moderne et ses performances brutes. Les sièges sport sont équipés de supports latéraux réglables qui assurent un maintien latéral exceptionnel pour le conducteur et le passager avant dans les virages serrés. Ils sont recouverts d'un cuir pleine fleur proposé dans deux teintes au choix, Ebony avec des coutures Pimento, ou Ivory avec des coutures Ebony. Ils sont proposés avec une finition fibre de carbone ou, en option, des boiseries Piano Black. Le logo XJR575 orne les plaques de seuil, le tableau de bord Intaglio et les sièges avant et arrière.

INTÉRIEUR PRÉSENTÉ : XJR575 À EMPATTEMENT STANDARD AVEC SIÈGES SPORT EN CUIR PLEINE FLEUR EBONY ET COUTURES CONTRASTÉES COULEUR PIMENTO, HAUT DU TABLEAU DE BORD EBONY, GARNISSAGE DE PAVILLON EN SUÉDINE EBONY, BOISERIES EN FIBRE DE CARBONE ET TAPIS DE SOL PREMIUM EBONY AVEC COUTURES CONTRASTÉES COULEUR PIMENTO, AVEC OPTIONS (SELON LES PAYS)

## TECHNOLOGIE DE CONDUITE RENFORCE LA CONFIANCE DU CONDUCTEUR

### CONTRÔLE DE PROGRESSION TOUTES SURFACES

Installé de série sur tous les modèles de XJ, le contrôle de progression toutes surfaces (ASPC) de Jaguar est un régulateur qui opère à faible vitesse pour aider la voiture dans les situations de faible motricité. Le conducteur peut se concentrer pleinement sur la conduite. Une fois que le système est activé, vous utilisez les boutons du régulateur de vitesse pour définir une vitesse cible comprise entre 3,6 km / h et 30 km / h.

Le système intervient alors pour atteindre puis maintenir cette vitesse, tout en exerçant un contrôle de traction optimal. L'ASPC renforce la confiance du conducteur de la XJ sur les surfaces glissantes, meubles ou verglacées, les terrains vallonnés et même en descentes abruptes. Il facilite la conduite de la XJ en conditions difficiles.

Quel que soit le type de pneus, l'ASPC atteint les niveaux de motricité obtenus par un pilote professionnel. Le montage de pneus toutes saisons ou d'hiver peut encore améliorer les capacités de la XJ sur les surfaces glissantes.



GRAVIERS



NEIGE/VERGLAS

CHAUSSÉES HUMIDES

# TECHNOLOGIE DE TRANSMISSION AVANCÉE

➤ TRANSMISSION  
INTÉGRALE

PLUS DE 90 % DU  
COUPLE REDISTRIBUÉ

SYSTÈME INTELLIGENT  
ET FLEXIBLE

Proposée de série sur les modèles V6 essence, la traction intégrale (AWD) est un système variable intelligent qui réagit et s'adapte en continu. Le système privilégie le mode propulsion pour garder intact le style de conduite tant apprécié des conducteurs de Jaguar. Ainsi, dans des conditions d'adhérence normales, le système de traction intégrale transmet principalement la puissance aux roues arrière tout en délivrant de la traction lorsque cela s'avère nécessaire. Puis, dès qu'il détecte le moindre patinage au niveau des roues arrière, il réagit instantanément et redistribue immédiatement le couple de façon à compenser. Plus de 90 % du couple moteur peut être transféré des roues arrière aux roues avant afin de maximiser la traction. Assurant une conduite plus sûre et plus fluide tout en conservant l'agilité et la maniabilité propres à Jaguar, ce système variable s'avère également plus efficace qu'une transmission intégrale classique lorsqu'il s'agit de limiter les rejets et la consommation de carburant.

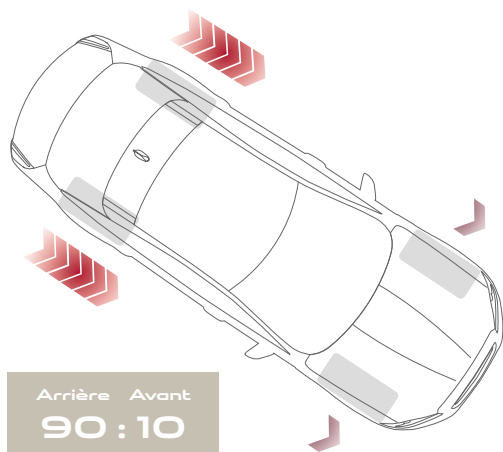

## SUR ROUTES SÈCHES

En conditions normales, la quasi-totalité du couple est distribuée aux roues arrière, pour des performances de propulsion résolument Jaguar.

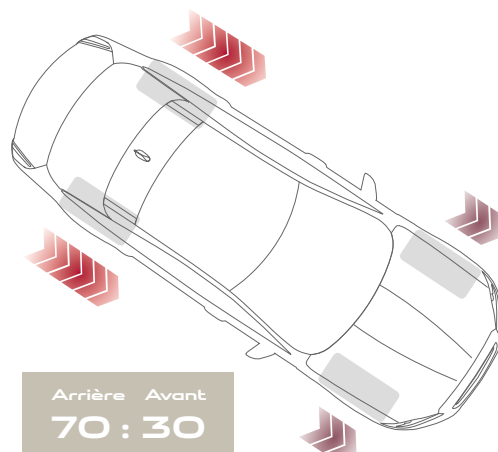

## MODE HIVER QUATRE ROUES MOTRICES

D'une simple pression sur un bouton, le mode Hiver distribue 30 % du couple aux roues avant et 70 % aux roues arrière de façon à maximiser le contrôle en conditions difficiles.

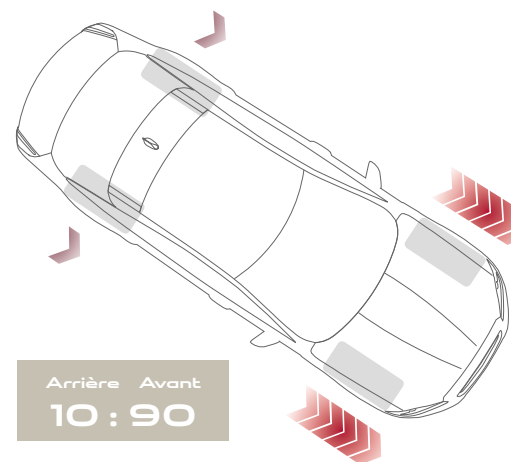

## SUR ROUTE AUX CONDITIONS VARIABLES

Lorsque les conditions routières sont changeantes, plus de 90 % du couple peut être distribué aux roues avant si nécessaire afin de garantir une traction optimale.

MODÈLE PRÉSENTÉ : XJ AUTOBIOGRAPHY À EMPATTEMENT LONG EN LOIRE BLUE AVEC OPTIONS (SELON LES PAYS)



## TECHNOLOGIES INCONTROL INFODIVERTISSEMENT ET CONNECTIVITÉ



TOUCH PRO

CONNECT PRO



### TOUCH PRO

#### DE SÉRIE

Écran tactile multi-touch de 10,2" avec page d'accueil personnalisable

Écran de 12,3" intégré au tableau de bord avec cadrans virtuels et vue cartographique 3D en plein écran

Navigation Pro

Radio FM, Bluetooth® et 2 connexions USB 10 GB de mémoire utilisable

Lecteur CD / DVD



**Connect Pro** comprend les fonctionnalités suivantes :

InControl Apps, application pour smartphone Remote Premium, Wi-Fi Hotspot et Pro Services



InControl **Protect** comprend l'appel d'urgence, l'assistance optimisée Jaguar et l'application smartphone Remote Essentials

### ÉQUIPEMENTS EN OPTION



**Secure Tracker** permet, en cas de vol de votre véhicule, de le suivre automatiquement et de recevoir des alertes sur votre smartphone, par le biais du centre d'appels dédié



Pour plus d'informations sur InControl Connect Pro, voir page 43.

Au moment où nous lançons InControl, certaines des fonctionnalités spécifiques décrites peuvent être en option et varier selon le pays ou le groupe motopropulseur. Pour connaître les fonctionnalités disponibles et les conditions générales applicables, veuillez consulter le site Web Jaguar pour votre pays ou contacter votre concessionnaire Jaguar le plus proche. Certaines fonctionnalités requièrent une micro SIM associée à un forfait de données adapté. La connectivité du téléphone mobile ne peut être garantie dans toutes les régions.

MODÈLE PRÉSENTÉ : PORTFOLIO XJ À EMPATTEMENT LONG EN CARPATHIAN GREY AVEC OPTIONS (SELON LES PAYS)





GLISSER



PINCHER



ZOOM



ACTIVATION  
VOCALE

# TOUCH PRO



## L'INFODIVERTISSEMENT NOUVELLE GÉNÉRATION

L'équipement et les logiciels nouvelle génération de Touch Pro de la XJ vous offrent un niveau inédit de connectivité et de divertissement. Les caractéristiques principales de Touch Pro sont les suivantes :

**Plus grand et extrêmement réactif**, l'écran tactile de 10,2" situé au cœur de la console centrale offre une page d'accueil personnalisable et un temps de réponse exceptionnel.

**La commande tactile Pinpoint** vous permet de traiter et d'interagir avec l'information de façon rapide et efficace. L'écran tactile réagit de la même manière que celui d'un smartphone ou d'une tablette, vous pouvez ainsi utiliser une variété de mouvements tactiles (glisser, pincer, etc.).

**L'écran de 12,3"** intégré au tableau de bord avec cadrans virtuels et vue cartographique 3D en plein écran offre un plaisir de conduite encore plus grand. Vous pouvez sélectionner soit la navigation 3D plein écran, soit l'un des quatre thèmes graphiques au choix.

**Navigation Pro** offre une réactivité décuplée par rapport aux systèmes de navigation standard. Lorsque vous saisissez une destination, le système vous indique si vous disposez d'une réserve de carburant suffisante pour effectuer le voyage. Il affiche ensuite les stations-service situées sur la partie du trajet où le véhicule pourrait manquer de carburant. Le système présente les options de stationnement.

Grâce à l'écran **Double Vision\***, le conducteur et le passager avant peuvent visionner des contenus différents sur le même écran tactile de 10,2". Cela permet, par exemple, au passager avant de regarder un film (en écoutant l'audio avec un casque sans fil), tandis que le conducteur consulte la navigation.



Explorez InControl sur [jaguar.fr/incontrol](http://jaguar.fr/incontrol)

Au moment où nous lançons InControl, certaines des fonctionnalités spécifiques décrites peuvent être en option et varier selon le pays ou le groupe motopropulseur. Pour connaître les fonctionnalités disponibles et les conditions générales applicables, veuillez consulter le site Web Jaguar pour votre pays ou contacter votre concessionnaire Jaguar le plus proche. Certaines fonctionnalités requièrent une micro SIM associée à un forfait de données adapté. La connectivité du téléphone mobile ne peut être garantie dans toutes les régions.

\*Disponible en option \*\*Si la législation le permet.

# CONNECT PRO



## PACK CONNECTIVITÉ OPTIMISÉE

Les services, technologies et applications de Connect Pro vous offrent ce qui se fait de mieux en matière de connectivité et de commodité. Ce pack inclut de nombreuses autres fonctionnalités, notamment :

**InControl Apps** inclut toute une série d'applications approuvées par Jaguar qui peuvent être connectées à la XJ depuis votre smartphone. Le système garantit une utilisation sûre et pratique d'applications optimisées pour un usage embarqué. Remote Premium est une application qui vous permet de contrôler votre XJ et d'interagir avec elle depuis votre smartphone.

Vous pouvez démarrer la XJ à distance pour pré-climatiser l'habitacle\*\*, verrouiller et déverrouiller les portes, retrouver facilement votre XJ sur une carte ou à l'aide de la fonction Signal sonore et clignotant, ou encore effectuer le suivi de vos trajets.

Le **Wi-Fi Hotspot** vous donne la possibilité d'obtenir un accès Internet en 4G grâce à l'antenne de votre véhicule et à l'insertion d'une carte SIM mobile dans le lecteur de carte du véhicule. Vous pouvez connecter jusqu'à huit appareils pour lire vos e-mails, naviguer sur le Web et télécharger du contenu.

**Pro Services** offre un éventail complet de services connectés, dont :

**L'application InControl Route Planner** vous permet de prédéfinir votre destination et votre itinéraire via votre smartphone Apple ou Android. L'appli vous guide jusqu'à votre véhicule, puis vous indique l'itinéraire choisi sur l'écran tactile de votre XJ. À la fin du trajet, l'application vous guide jusqu'à votre destination finale.

**Informez vos contacts de votre heure d'arrivée estimée**, telle que calculée par le système de navigation. Le système peut envoyer des mises à jour automatiques par texto ou e-mail, sans aucune intervention de votre part.

**Le mode Déplacements** mémorise vos trajets quotidiens de façon à vous indiquer le temps de parcours prévu et vous suggérer automatiquement un itinéraire alternatif basé sur les données historiques et l'information trafic en temps réel.

**Le mode Arrivée** affiche une image interactive à 360° de la rue de destination pour vous permettre de la visualiser.

**L'Info-traffic en temps réel** s'appuie sur les données du trafic en direct pour vous donner un tableau très précis de la circulation sur votre itinéraire.

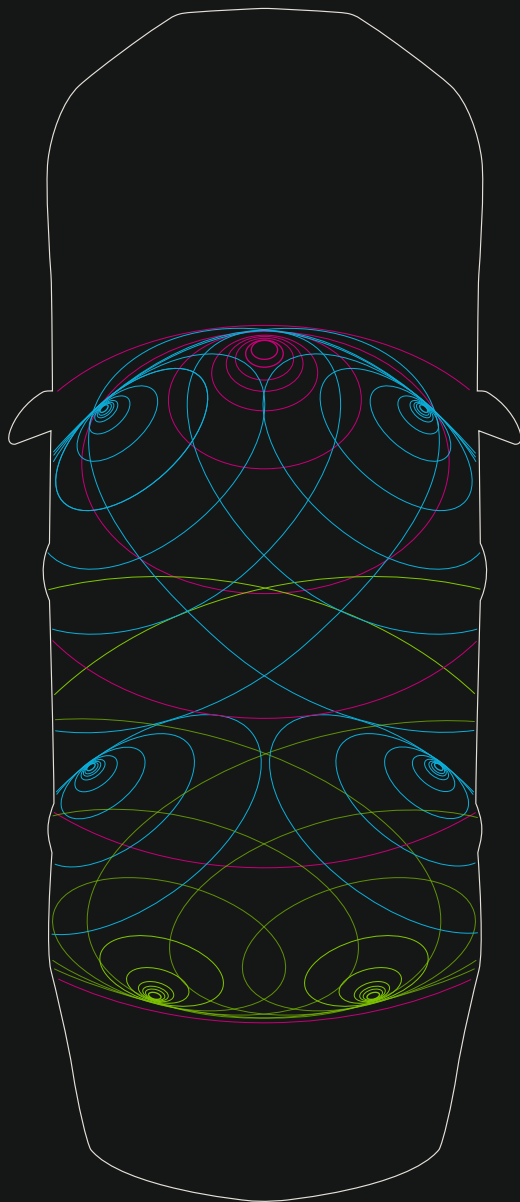

## SYSTÈMES AUDIO



MERIDIAN™

TRIFIELD™

AIDE À LA CONVERSATION

Les systèmes audio exceptionnels de la XJ donnent vie à votre musique. Grâce à l'utilisation de la technologie d'égalisation Audyssey MultEQ, tous offrent un son précis et enveloppant. Le système audio Jaguar optimise l'acoustique grâce à ses douze haut-parleurs. Pour une expérience sonore encore plus poussée, vous pouvez opter pour l'un des systèmes audio Meridian disponibles en option.

Trois systèmes audio entièrement numériques conçus par les experts de la marque britannique Meridian sont proposés sur la XJ : le système audio de 380 W, le système audio Surround de 825 W et le système audio Reference de 1 300 W. Tous trois incluent des technologies avancées, dont le logiciel DSP de traitement numérique du son, qui crée un rendu stéréo très fidèle dans tout l'habitacle en optimisant chaque élément du système, ainsi que la technologie de correction de l'habitacle qui renforce la clarté du son et permet une reproduction extrêmement fidèle de vos morceaux.

Le système audio Meridian de 380 W comprend 14 haut-parleurs, dont un caisson de graves double bobine et 2 haut-parleurs de graves de 8" placés dans les portes avant pour une qualité d'écoute remarquable. Le système audio Surround Meridian de 825 W comprend 20 haut-parleurs, dont un caisson de graves double bobine, pour un son Surround 7.1 reproduisant une image stéréo parfaite pour chaque occupant du véhicule, où qu'il soit assis.

Le tout nouveau système numérique Reference Meridian de 1 300 W fait appel à 26 haut-parleurs. S'appuyant sur la psychoacoustique, ce système très haut de gamme produit un son si fidèle qu'il est perçu par le cerveau comme une interprétation réelle des instruments, pour des émotions plus intenses.

Vous pouvez également désormais tenir une réunion ou une simple conversation sans jamais avoir à lever la voix. Incluse de série avec le système audio Meridian Reference de 1 300 W, l'aide à la conversation permet au conducteur ou au passager avant de parler facilement aux passagers arrière, et vice versa. Des micros individuels placés au-dessus des sièges amplifient la voix des passagers via les enceintes du système audio afin que tout le monde puisse être entendu sans effort.

- Image centrale holographique
- Ondes provenant des haut-parleurs des portes : aigus, médiums, basses
- Ondes provenant du système ambiophonique

Diagramme représentatif du système audio Surround Meridian de 825 W



MERIDIAN

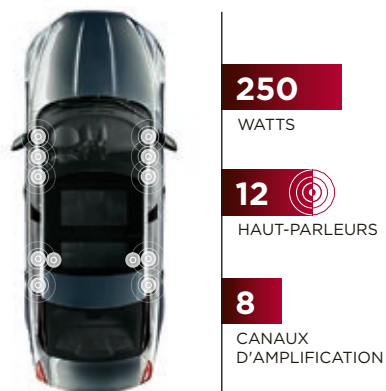

**SYSTÈME AUDIO JAGUAR**  
250 W,  
12 haut-parleurs,  
Amplificateur 8 canaux,  
Égalisation audio Audyssey MultEQ

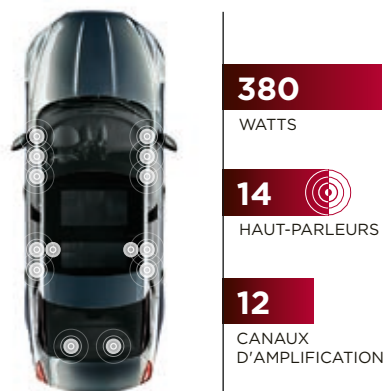

**SYSTÈME AUDIO MERIDIAN**  
380 W,  
14 haut-parleurs,  
Amplificateur DSP Classe D 12 canaux,  
Égalisation audio Audyssey MultEQ,  
Contrôle dynamique du volume



**SYSTÈME AUDIO MERIDIAN SURROUND**  
825 W,  
20 haut-parleurs,  
Amplificateur DSP Classe D 15 canaux,  
Égalisation audio Audyssey MultEQ,  
Son surround 7.1,  
Technologie Trifield

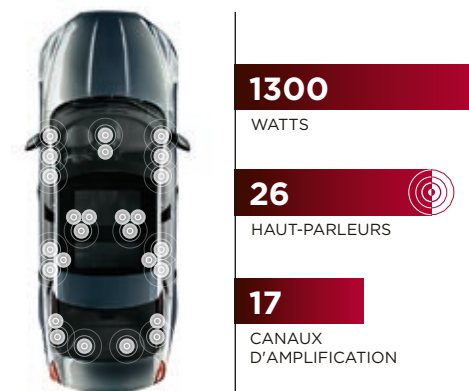

**SYSTÈME AUDIO MERIDIAN REFERENCE**  
1300 W,  
26 haut-parleurs,  
Amplificateur DSP Classe D 17 canaux,  
Égalisation audio Audyssey MultEQ,  
Son surround 7.1,  
Technologie Trifield,  
Aide à la conversation

# SÉCURITÉ ET EFFICACITÉ

## ASSISTANCE AU CONDUCTEUR

La XJ est équipée d'une palette de systèmes avancés d'aide à la conduite, proposée de série ou en option en fonction du modèle sélectionné. Tous sont conçus pour rendre la conduite plus aisée et plus sûre.



### AIDE AU STATIONNEMENT À 360°\*

L'aide au stationnement à 360° a recours à des capteurs ultrason sur l'avant, l'arrière et les côtés du véhicule pour vous signaler les objets qui se trouvent à proximité lorsque vous entrez ou sortez d'un créneau.



### ÉCLAIRAGE AVANT ADAPTATIF\*

L'éclairage avant adaptatif réagit aux données de la direction et modifie la profondeur du faisceau afin de mieux éclairer les virages, tandis que la gestion intelligente des feux de route détecte les véhicules arrivant en sens inverse et permute automatiquement entre feux de route et feux de croisement.



### FREINAGE D'URGENCE INTELLIGENT†

Si un risque de collision frontale est détecté, la XJ déclenche un signal sonore. Des avertisseurs visuels s'illuminent ensuite. En l'absence de réaction du conducteur, le système utilise lui-même les freins afin d'atténuer la force de l'impact éventuel. Ce système comprend aussi une fonction de détection de piéton.

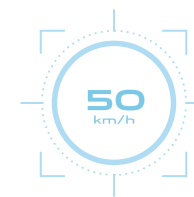

### RECONNAISSANCE DES PANNEAUX DE SIGNALISATION

Le système de reconnaissance des panneaux de signalisation détecte les limitations de vitesse en cours et les affiche dans le combiné d'instruments. Ce système intelligent est également capable d'identifier les limitations de vitesse locales et temporaires. Lorsqu'il est activé, notre limiteur de vitesse intelligent utilise les informations de reconnaissance de la signalisation routière pour ajuster la vitesse du véhicule en conséquence.

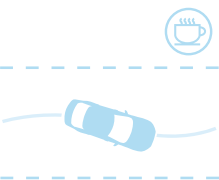

### CONTRÔLE DE LA VIGILANCE DU CONDUCTEUR†

Le contrôle de la vigilance du conducteur détecte les premiers signes de fatigue ou de somnolence et vous recommande de prendre une pause.



### AIDE AU STATIONNEMENT\*\*

L'aide au stationnement vous facilite la vie en ville. Le système fonctionne pour le stationnement parallèle et perpendiculaire et manoeuvre automatiquement la XJ dans et hors d'un espace tandis que le conducteur actionne les pédales.

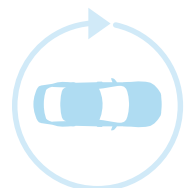

### SYSTÈME DE CAMÉRAS PANORAMIQUES\*

En offrant une vue extérieure à 360° via l'écran tactile, cette fonction facilite de nombreuses manoeuvres : stationnement en créneau, entrée et sortie d'endroits exigus et engagement sur intersections.



### RÉGULATEUR DE VITESSE ADAPTATIF AVEC ASSISTANCE EMBOUTEILLAGE\*

Le régulateur de vitesse adaptatif (ACC) avec assistance embouteillage vous permettra de garder une distance de sécurité adéquate entre votre véhicule et celui qui vous précède, que vous rouliez sur autoroute ou que vous vous retrouviez pris dans la circulation urbaine. Si le véhicule qui vous précède s'arrête complètement, le vôtre s'immobilise en douceur. Lorsque la circulation reprend, il vous suffit de toucher l'accélérateur, et le régulateur de vitesse adaptatif rétablit la distance adéquate avec le véhicule qui vous précède. Le système peut être activé à partir de 16 km/h.

\*En option. †Disponible uniquement sur les modèles à propulsion (RWD). \*\*En option sur les quatre roues motrices uniquement.



#### SYSTÈME DE SURVEILLANCE DES ANGLES MORTS<sup>†</sup>

Notre système de surveillance des angles morts vous avertit lorsque des véhicules se trouvent dans votre angle mort et s'en rapprochent à vive allure. Lorsqu'il détecte un véhicule, le système active un petit témoin dans le rétroviseur extérieur concerné. Si vous enclenchez le clignotant du côté concerné, le voyant clignote pour signaler le danger.



#### SYSTÈME DE SURVEILLANCE DES ANGLES MORTS AVEC ASSISTANCE ACTIVE<sup>†</sup>

Le système de surveillance des angles morts avec assistance active peut aider à éviter les collisions. Si votre véhicule détecte un autre véhicule dans votre angle mort alors que vous amorcez un changement de voie, ce système fournit un couple de direction calculé avec précision pour éloigner votre véhicule de celui en approche en toute sécurité.



#### DÉTECTION DU TRAFIC EN MARCHÉ ARRIÈRE\*

La détection du trafic en marche arrière est particulièrement utile lorsque vous reculez pour sortir d'un stationnement en bataille. Le système vous avertit lorsque des véhicules, des piétons ou d'autres dangers se trouvent à proximité de votre véhicule, d'un côté comme de l'autre. Il déclenche des signaux sonores et visuels pour vous prévenir de la présence d'obstacles même si vous ne les voyez pas.

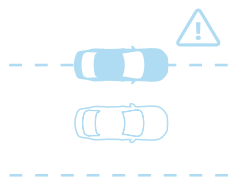

#### AVERTISSEMENT DE CHANGEMENT DE FILE<sup>†</sup>

L'avertissement de changement de file peut renforcer la sécurité sur les longs trajets. Le système détecte lorsque la voiture dérive involontairement hors de sa voie, affiche un témoin d'alerte et émet une légère a gentile vibration dans le volant.

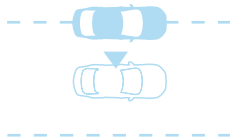

#### ASSISTANCE DE MAINTIEN DE FILE<sup>†</sup>

Fonctionnant en association avec l'avertissement de changement de file, l'assistance de maintien de file détecte lorsque la voiture dérive involontairement de sa voie et redresse la trajectoire en douceur.



#### DÉTECTEUR DE CHOC AVEC LES PIÉTONS

Permet de protéger les personnes aussi bien à l'extérieur qu'à l'intérieur de votre voiture. Si la voiture entre en contact avec quelqu'un, notre détecteur de choc avec les piétons amène le capot moteur à se soulever afin d'amortir l'impact.

# TECHNOLOGIES EFFICACES

 TECHNOLOGIE STOP / START | TECHNOLOGIES PROPRES

La XJ exploite une gamme de technologies visant à réduire la consommation et les émissions de CO<sub>2</sub>, tout en restant fidèle à la nature dynamique de Jaguar.



## TECHNOLOGIE STOP / START

Tous les moteurs de la XJ font appel à la technologie Stop / Start. Ce dispositif coupe le moteur à l'arrêt complet du véhicule et le redémarre instantanément au moment requis, contribuant ainsi à réduire la consommation, en particulier en ville.

\*Disponible selon les pays.



#### DIRECTION ASSISTÉE ÉLECTRIQUE (EPAS)

La direction assistée électrique (EPAS) nouvelle génération de la XJ offre une réponse et un contrôle exceptionnel, en plus de l'assistance électrique immédiate nécessaire. Actionnée électriquement, elle fonctionne à la demande, ce qui permet d'économiser du carburant. Disponible uniquement sur les véhicules à propulsion.



#### AÉRODYNAMISME

La silhouette ultra efficace de la XJ est le résultat de centaines de milliers d'heures de simulations informatiques de dynamique des fluides. Jaguar dispose de l'un des laboratoires de tests virtuels les plus avancés au monde, testant la forme de la XJ en soufflerie jusqu'à obtenir le profil opposant la moindre résistance à l'air.

## AdBlue®

#### ADBLUE\*

Le moteur diesel de la XJ est équipé du système AdBlue qui permet d'obtenir des gaz d'échappement plus propres. AdBlue est un additif non-toxique, ininflammable et biodégradable qui traite les gaz du système d'échappement pour éliminer les émissions d'oxyde d'azote nocives.



#### ARCHITECTURE EN ALUMINIUM

L'architecture tout en aluminium de la XJ en fait l'un des véhicules les plus légers de sa catégorie, de sorte qu'elle consomme moins de carburant et génère également moins d'émissions de CO<sub>2</sub>. Construite jusqu'à up to 50 pour cent en aluminium recyclé, la XJ est une référence en matière de développement durable.

# PERSONNALISATION XJ - VOTRE CHOIX

 Configurez votre véhicule sur [jaguar.fr](http://jaguar.fr)



## CHOISISSEZ VOTRE MOTEUR

**Page 52**

Choisissez l'un des puissants et efficaces moteurs essence ou diesel de la XJ selon votre style de conduite.

## CHOISISSEZ VOTRE MODÈLE ET VOS OPTIONS

**Page 54**

Comparez l'ensemble des équipements de série et en option des modèles XJ.

## CHOISISSEZ VOTRE COULEUR

**Page 66**

Exprimez votre individualité grâce à l'une des éblouissantes teintes de carrosserie de la XJ.

## CHOISISSEZ VOS JANTES

### Page 68

Ajoutez votre touche personnelle à la nouvelle XJ et parachevez son style unique grâce à un large éventail de jantes en alliage.

## CHOISISSEZ VOTRE INTÉRIEUR

### Page 70

Une large sélection de matériaux, cuirs, boiseries et finitions haut de gamme est disponible pour correspondre à vos goûts précis.

## CHOISISSEZ VOS ACCESSOIRES JAGUAR

### Page 84

Pour une personnalisation encore plus pointue, les accessoires officiels de la XJ, disponibles auprès de votre concessionnaire Jaguar, apporteront style, fonctionnalité et polyvalence à votre XJ.

# 1 CHOISISSEZ VOTRE MOTEUR

 Configurez votre véhicule sur [jaguar.fr](http://jaguar.fr)

## ➤ MOTEURS ESSENCE

### 3.0 LITRES V6

ESSENCE SURALIMENTÉ [AWD]

PUISSANCE MAX. 340ch CEE

COUPLE MAX. 450 Nm CEE

ACCÉLÉRATION 0-100 km / h en 6,4 secondes

VITESSE MAX. 250 km / h

CYCLE MIXTE 9,8 l / 100 km

ÉMISSIONS DE CO<sub>2</sub> 234 g / km

LUXE PREMIUM, PORTFOLIO,  
AUTOBIOGRAPHY\*\*



0-100 KM/H



VITESSE MAX. KM / H

\*Les chiffres fournis proviennent d'essais officiels réalisés conformément à la législation européenne. Fournis uniquement à des fins de comparaison. Les valeurs réelles peuvent différer.

\*\*Disponible uniquement sur XJ châssis long. † Avec des jantes 19".

Les chiffres de consommation sont indiqués aux pages spécifications techniques.

## > MOTEUR DIESEL

### 5.0 LITRES V8

ESSENCE SURALIMENTÉ

PUISSANCE MAX. 575ch CEE
COUPLE MAXIMAL 700 Nm
ACCÉLÉRATION 0-100 km/h en 4,4 secondes
VITESSE MAXIMALE 300 km/h
CONSOMMATION MIXTE 11,1 l/100 km*
ÉMISSIONS DE CO <sub>2</sub> 264 g/km
XJR575



0-100 KM/H

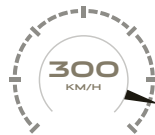

VITESSE MAX. KM / H

### 3.0 LITRES V6

DIESEL À TURBOCOMPRESSEUR

PUISSANCE MAX. 300ch CEE
COUPLE MAX. 700 Nm CEE
ACCÉLÉRATION 0-100 km / h en 6,2 secondes
VITESSE MAX. 250 km / h
CYCLE MIXTE 5,7 l / 100 km†
ÉMISSIONS DE CO <sub>2</sub> 149 g / km†
LUXE, LUXE PREMIUM, PORTFOLIO, AUTOBIOGRAPHY**



0-100 KM/H



VITESSE MAX. KM / H

# 2 CHOISISSEZ VOTRE MODÈLE

 Configurez votre véhicule sur [jaguar.fr](http://jaguar.fr)

## > LUXE



### LUXE

#### PRINCIPAUX ÉQUIPEMENTS

Sièges 14 directions dont réglage lombaire  
Sièges en cuir, avant et arrière chauffants  
Jeu de tapis de sol Premium  
Écran tactile de 10,2"  
Système audio Jaguar (250W)  
Climatisation à deux zones  
Transmission audio et vidéo Bluetooth®  
Système d'aide au stationnement avant et arrière  
Contrôle de progression toutes surfaces  
Phares full-LED  
Rétroviseurs extérieurs chauffants, photosensibles, rabattables électriquement et à mémoire de position  
Double tubulure d'échappement ovale  
Calandre chromée avec contour chromé  
Prises d'air latérales chromées



### LUXE PREMIUM

#### PRINCIPAUX ÉQUIPEMENTS (EN PLUS DE L'ÉQUIPEMENT LUXE)

Sièges avant et arrière chauffants et rafraîchissants  
Fermeture assistée des portières et système d'entrée sans clé  
Sièges en cuir pleine fleur  
Appuie-tête avant avec logo Jaguar estampillé



### PORTFOLIO

#### PRINCIPAUX ÉQUIPEMENTS (EN PLUS DE L'ÉQUIPEMENT LUXE PREMIUM)

Sièges 18 directions dont réglage lombaire  
Sièges en cuir pleine fleur perforé et matelassé, avant avec cinq programmes de massage  
Gamme étendue de finitions intérieures  
Volant chauffant  
Système audio numérique Meridian (380 W)  
Climatisation quatre zones

\*Le modèle Autobiography est disponible uniquement avec un châssis long – la XJR75 est disponible uniquement avec un châssis court.

Images illustrant l'équipement en option.

Les équipements de série peuvent être remplacés lors du choix de niveaux de finition alternatifs.

L'équipement de série peut varier selon le type de moteur et la transmission.

Équipements de série : Veuillez vous référer au tarif ou au site web [jaguar.fr](http://jaguar.fr)



## AUTOBIOGRAPHY\*

### PRINCIPAUX ÉQUIPEMENTS (EN PLUS DE L'ÉQUIPEMENT PORTFOLIO)

Sièges en cuir semi-aniline perforé et matelassé  
Plaques de seuils éclairées  
Pédales métallisées  
Phares entièrement à LED avec éclairage adaptatif  
Système de caméras panoramiques  
Aide au stationnement - créneau, en bataille et sortie (non disponible sur AWD)  
Aide au stationnement à 360°

## > SPORT



## XJR575\*

### PRINCIPAUX ÉQUIPEMENTS

Plaques de seuil XJR575  
Système audio Surround Meridian (825 W)  
Phares entièrement à LED avec éclairage adaptatif  
Calandre gloss black avec entourage gloss black  
Entourage des vitres latérales gloss black  
Ouïes latérales finition gloss black  
Étriers de frein rouges avec motif Jaguar  
Ouïes de capot XJR575  
Jupe arrière couleur carrosserie avec insert gloss black  
Échappement sport unique à quatre sorties  
Éclairage de lecture à LED  
Store électrique arrière  
Palettes de changement de rapports en aluminium

# 2 CHOISISSEZ VOS OPTIONS

 Configurez votre véhicule sur jaguar.fr

## PRINCIPAUX ÉQUIPEMENTS DE SÉRIE

	LUXE	LUXE PREMIUM	PORTFOLIO	AUTOBIOGRAPHY	XJR575	DESCRIPTION
Système Stop/Start intelligent*	●	●	●	●	●	Voir page 48
Frein de stationnement électrique (EPB) - desserrage automatique au démarrage	●	●	●	●	●	
JaguarDrive Control avec modes Dynamique, Normal et Hiver	●	●	●	●	●	Voir page 38
Contrôle de progression toutes surfaces (ASPC)	●	●	●	●	●	Voir page 36
Direction à assistance électrique proportionnelle à la vitesse	●	●	●	●	●	Électrique sur les modèles à propulsion. Hydraulique sur les modèles à transmission intégrale
Adaptive Dynamics	●	●	●	●	●	Voir page 28
Limiteur de vitesse automatique (ASL)	●	●	●	●	●	
Assistance au freinage d'urgence	●	●	●	●	●	
Phares à allumage automatique	●	●	●	●	●	
Feux arrière LED	●	●	●	●	●	Voir page 13
Lunette arrière chauffante	●	●	●	●	●	
Essuie-glaces automatiques avec détecteur de pluie	●	●	●	●	●	
Lève-vitres électriques à impulsion avec système anti-pincement	●	●	●	●	●	
Toit panoramique athermique ouvrant	●	●	●	●	●	
Système Jaguar Smart Key - Démarrage sans clé	●	●	●	●	●	

● De série ○ En option — Non disponible

\*Selon le marché.

Ces informations vous sont données à titre indicatif. Veuillez contacter votre concessionnaire Jaguar pour connaître la configuration exacte de votre véhicule. Pour la liste complète des équipements et packs, consultez le tarif de la XJ ou configurez votre véhicule sur jaguar.fr

## PRINCIPAUX ÉQUIPEMENTS DE SÉRIE - SUITE

	LUXE	LUXE PREMIUM	PORTFOLIO	AUTOBIOGRAPHY	XJR575	DESCRIPTION
Coffre à ouverture / fermeture électrique avec ouverture réglable	●	●	●	●	●	
Airbags frontaux et latéraux avec airbags rideaux	●	●	●	●	●	
Sièges avant avec système de protection contre les lésions cervicales	●	●	●	●	●	
Capteur d'impact avec les piétons avec dispositif de déploiement automatique du capot (Pedestrian Contact Sensing™)	●	●	●	●	●	Voir page 47
Système de contrôle de la pression des pneus (TPMS)	●	●	●	●	●	
Rappel du port de la ceinture de sécurité (sièges avant et arrière)	●	●	●	●	●	
Aide au stationnement avant et arrière (avec indicateur visuel sur écran tactile)	●	●	●	●	●	
Caméra de recul	●	●	●	●	●	
Inclinaison automatique du rétroviseur en marche arrière	●	●	●	●	●	
Système de sécurité - Alarme et anti-démarrage	●	●	●	●	●	
Colonne de direction à réglage électrique, s'écartant à l'entrée et à la sortie du véhicule	●	●	●	●	●	
Rétroviseur intérieur photosensible	●	●	●	●	●	
Éclairage de courtoisie avant / arrière	●	●	●	●	●	
Éclairage d'ambiance Phosphor Blue	●	●	●	●	●	
Tableau de bord virtuel avec écran 12,3"	●	●	●	●	●	Voir page 43
Deux prises supplémentaires à l'arrière	●	●	●	●	●	

## 2 CHOISISSEZ VOS OPTIONS

 Configurez votre véhicule sur jaguar.fr

### PRINCIPAUX ÉQUIPEMENTS EN OPTION

MOTORISATIONS ET DYNAMIQUE DE CONDUITE	CODE	LUXE	LUXE PREMIUM	PORTFOLIO	AUTOBIOGRAPHY	XJR575	DESCRIPTION
Régulateur de vitesse	H41C	●	●	●	—	●	
Régulateur de vitesse adaptatif (ACC) avec assistance embouteillage	H41F	○	○	○	●	○	Voir page 46
Étriers de freins rouges	C10R	—	—	—	—	●	
Limiteur de vitesse autorisant une vitesse de pointe relevée à 300 km / h	S51B	—	—	—	—	●	
Couvre-moteur en fibre de carbone	S58B	—	—	—	—	●	

● De série ○ En option — Non disponible

Ces informations vous sont données à titre indicatif. Veuillez contacter votre concessionnaire Jaguar pour connaître la configuration exacte de votre véhicule. Pour la liste complète des équipements et packs, consultez le tarif de la XJ ou configurez votre véhicule sur jaguar.fr

## CARACTÉRISTIQUES EXTÉRIEURES

		LUXE	LUXE PREMIUM	PORTFOLIO	AUTOBIOGRAPHY	XJR575	
	CODE						DESCRIPTION
Double embout d'échappement ovale chromé	—	●	●	●	—	—	
Double embout d'échappement ovale chromé Autobiography	—	—	—	—	●	—	
Quadruple sortie d'échappement XJR575	—	—	—	—	—	●	
Système d'échappement standard	—	●	●	●	●	—	
Échappement Sport unique	—	—	—	—	—	●	
Rétroviseurs extérieurs chauffants photosensibles à réglage électrique avec éclairage d'approche et fonction de mémorisation	B28M	●	●	●	●	●	
Kit Carrosserie XJR575 : ouïes d'admission d'air gloss black, calandre gloss black avec entourage gloss black, ouïes d'aération de capot, ouïes latérales finition gloss black, jupes latérales R Style, becquet arrière, jupe arrière colorée avec insert noir	—	—	—	—	—	●	
Pare-brise avant chauffant	D96A	○	○	○	○	○	
Phares LED	D90R	●	●	●	—	—	Voir page 13
Phares LED adaptatifs (requiert le système anti-éblouissement)	D90T	○	○	○	●	●	
Système anti-éblouissement	D91A	○	○	●	●	●	
<b>TEINTE EXTÉRIEURE</b>							(Voir pages 66-67 pour la palette de teintes complète)
Peinture non métallisée	—	●	●	●	●	●	
Peinture métallisée	—	○	○	○	○	○	Option gratuite
Peinture métallisée premium	—	○	○	○	○	○	
Palette SVO premium	—	—	—	—	—	○	

## 2 CHOISISSEZ VOS OPTIONS

 Configurez votre véhicule sur jaguar.fr

### ÉQUIPEMENTS EXTÉRIEURS - SUITE

JANTES	CODE	LUXE	LUXE PREMIUM	PORTFOLIO	AUTOBIOGRAPHY	XJR575	DESCRIPTION
Jantes 19 pouces à 7 branches doubles « style 7016 »	C52F	○	○	○	○	—	
Jantes 19 pouces à 10 branches « style 1028 »	C45C	●	○	○	○	—	De série sur la version Luxe Premium avec moteur diesel
Jantes 19 pouces à 5 branches doubles « style 5043 »	C45D	○	●	●	○	—	En option sur la version Luxe Premium avec moteur diesel
Jantes 20 pouces à 10 branches doubles « style 1029 »	C45G	○	○	○	○	—	
Jantes 20 pouces à 8 branches doubles « style 8001 »	C45J	○	○	○	○	—	
Jantes 20 pouces à 8 branches doubles « style 8001 » finition polie	C45K	○	○	○	○	—	
Jantes 20 pouces à 5 branches doubles « style 5063 » finition Satin Grey	C66E	—	—	—	●	—	
Jantes 20 pouces à 5 branches doubles « style 5044 » finition Technical Grey	C51Y	—	—	—	—	○	
Jantes 20 pouces à 5 branches doubles « style 5044 » finition Gloss Black	C52H	—	—	—	—	●	
Jantes 20 pouces à 10 branches doubles « style 1010 » finition Satin Grey Diamond Turned	C46B	—	—	—	○	—	
Système de réparation de pneu Jaguar	C40J	●	●	●	—	—	
Roue de secours de taille réduite (18 pouces)	C40D	○	○	○	●	—	
Roue de secours de taille réduite (19 pouces)	C40K	—	—	—	—	●	

● De série ○ En option — Non disponible

Disponibilité et installation selon les marchés

Ces informations vous sont données à titre indicatif. Veuillez contacter votre concessionnaire Jaguar pour connaître la configuration exacte de votre véhicule. Pour la liste complète des équipements et packs, consultez le tarif de la XJ ou configurez votre véhicule sur jaguar.fr

## ÉQUIPEMENTS INTÉRIEURS

		LUXE	LUXE PREMIUM	PORTFOLIO	AUTOBIOGRAPHY	XJR575	
	CODE						DESCRIPTION
Climatisation deux zones	C88A	●	●	—	—	—	
Climatisation quatre zones	C88G	○	○	●	●	●	
Détection de la qualité de l'air avec recyclage automatique	C89A	○	○	○	○	○	
Commande d'ouverture de porte de garage	B20B	○	○	○	—	○	
Vitrage transparent	H75B	●	●	●	○	●	En option sur les modèles Portfolio à empattement long
Vitres teintées	H75A	○	○	○	●	○	De série sur les modèles Portfolio à empattement long
Cendrier avant et allume-cigare	A03B	○	○	○	○	○	
Pare-soleil électrique pour la lunette arrière	H76G	○	○	○	●	●	De série sur les modèles à empattement long
Ouïes de ventilation illuminées	B19B	—	○	○	●	—	Disponible uniquement dans le cadre du pack Éclairage, sauf si de série
Lampe de lecture LED à l'arrière	B78A	○	○	○	●	●	
Pédalier en métal	G48S	—	—	—	●	●	
Seuils de porte en métal inoxydable avec inscription 'Jaguar'	F28E	●	●	●	—	—	
Seuils de porte éclairés en acier inoxydable	F28F	—	○	○	●	—	Disponible uniquement dans le cadre du pack Éclairage, sauf si de série
Seuils de porte XJR575	F28R	—	—	—	—	●	
Tapis de sol Premium	H69J	●	●	●	●	●	
Fermeture assistée des portières et Jaguar Smart Key System™ - accès et démarrage sans clé	F42C/F04B	○	●	●	●	●	

# 2 CHOISISSEZ VOS OPTIONS

 Configurez votre véhicule sur jaguar.fr

## ÉQUIPEMENTS INTÉRIEURS - SUITE

		LUXE	LUXE PREMIUM	PORTFOLIO	AUTOBIOGRAPHY	XJ R575	
<b>VOLANT</b>							<b>DESCRIPTION</b>
Volant en cuir	F95L	●	●	●	●	—	
Volant en cuir et bois	F95W	—	○	○	○	—	Nécessite le volant chauffant - Non disponible avec toutes les boiseries / combinaisons de couleurs
Volant en cuir pleine fleur avec logo « R » et palettes de changement de rapports en aluminium	F95R	—	—	—	—	●	
Volant non chauffant	F97Z	●	●	—	—	—	
Volant chauffant	F97A	○	○	●	●	●	
<b>SÉCURITÉ ET PROTECTION</b>							
Freinage d'urgence autonome	H46X	●	●	●	●	●	Non disponible sur les XJ quatre roues motrices (AWD)
Assistant de maintien de file	H72F	●	●	●	●	●	Non disponible sur les XJ quatre roues motrices (AWD)
Aide au stationnement à 360°	C13B	○	○	○	●	●	
Système de caméras panoramiques	C14C	○	○	○	●	○	
Système de surveillance des angles morts et détection du trafic en marche arrière	H71C	—	○	○	●	—	Non disponible sur les XJ propulsion
Système de surveillance des angles morts avec assistance active et détection du trafic en marche arrière	H71D	○	○	○	●	○	Non disponible sur les XJ quatre roues motrices (AWD)
Détection de somnolence du conducteur	C59A	●	●	●	●	●	Non disponible sur les XJ quatre roues motrices (AWD)
Reconnaissance des panneaux de signalisation avec limiteur de vitesse intelligent	A41B	●	●	●	●	●	
Assistance au stationnement	C18B	○	○	○	●	●	Non disponible sur les XJ quatre roues motrices (AWD)
Protect	D45D	●	●	●	●	●	La disponibilité varie en fonction du marché
Remote Premium	D47A	●	●	●	●	●	La disponibilité varie en fonction du marché
Secure Tracker	D44A	○	○	○	○	○	La disponibilité varie en fonction du marché
<b>FINITION INTÉRIEURE</b>							(Voir la gamme complète aux pages 68-81)
Haut du tableau en cuir pleine fleur	H03E	—	○	●	●	●	
Garniture de Pavillon en Morzine	H01E	●	●	—	—	—	
Garniture de pavillon en suédine	H01D	—	—	●	—	●	
Garniture de pavillon en cuir	H01C	—	—	—	●	—	
Garniture de pavillon Ivory	HNAA	●	●	●	●	○	
Garniture de pavillon Ebony	HPFD	—	—	○	○	●	Disponible uniquement avec certains coloris intérieurs

● De série ○ En option — Non disponible

Ces informations vous sont données à titre indicatif. Veuillez contacter votre concessionnaire Jaguar pour connaître la configuration exacte de votre véhicule. Pour la liste complète des équipements et packs, consultez le tarif de la XJ ou configurez votre véhicule sur jaguar.fr

## SIÈGES ET BOISERIES

		LUXE	LUXE PREMIUM	PORTFOLIO	AUTOBIOGRAPHY	XJR575	
<b>SIÈGES</b>							<b>DESCRIPTION</b>
Sièges en cuir grainé	B40K	●	—	—	—	—	
Sièges en cuir pleine fleur perforé	B40U	—	●	—	—	—	
Sièges en cuir pleine fleur perforé et matelassé	B41L/B42T	—	—	●	—	●	
Sièges en cuir semi-aniline perforé et matelassé	B40V	—	—	—	●	—	
Sièges avant et arrière chauffants	F53B	●	—	—	—	—	
Sièges avant et arrière chauffants et ventilés	F53D	—	●	●	●	●	
Sièges avant réglables électriquement en 14 directions	Z03K/Z03L	●	●	—	—	—	Les réglages électriques du siège : avant/arrière x 2, hauteur de l'assise x 2, inclinaison du dossier x 2, inclinaison de l'assise x 2, soutien lombaire x 4, réglage manuel - appuie-tête x 2
Sièges avant réglables électriquement en 18 directions avec fonction massage	Z03M	—	○	●	●	—	Les réglages électriques du siège : avant/arrière x 2, hauteur de l'assise x 2, inclinaison du dossier x 2, inclinaison de l'assise x 2, appuie-tête x 2, extension de l'assise x 2, renforts latéraux x 2, soutien lombaire x 4
Sièges sport réglables électriquement en 18 directions	Z03N	—	—	—	—	●	Les réglages électriques du siège : avant/arrière x 2, hauteur de l'assise x 2, inclinaison du dossier x 2, inclinaison de l'assise x 2, appuie-tête x 2, extension de l'assise x 2, renforts latéraux x 2, soutien lombaire x 4
Banquette arrière fixe	B59V	●	●	●	●	—	
Banquette arrière fixe style Sport	B59P	—	—	—	—	●	
<b>BOISERIES</b>							(Voir la gamme complète aux pages 82-83)
Chêne foncé	VSAL	●	●	○	○	—	
Ébène finition brillante	VSAN	○	○	●	○	—	
Chêne foncé avec incrustations au laser	VSEP	○	○	○	●	—	
Loupe de noyer	VSAB	○	○	○	○	—	
Piano Black	VPFB	○	○	○	○	○	Non disponible avec le volant en bois / cuir
Fibre de carbone	VPFA	○	○	○	○	●	Non disponible avec le volant en bois / cuir

## 2 CHOISISSEZ VOS OPTIONS

 Configurez votre véhicule sur jaguar.fr

### INFORMATION, COMMUNICATION ET DIVERTISSEMENT

INFODIVERTISSEMENT	CODE	LUXE	LUXE PREMIUM	PORTFOLIO	AUTOBIOGRAPHY	XJR575	DESCRIPTION
Système audio Jaguar (250 W)	B44Q	●	●	—	—	—	Voir pages 44-45
Système audio Meridian (380 W)	B44V	○	○	●	●	—	Voir pages 44-45
Système audio Surround Meridian (825 W)	B43U	○	○	○	○	●	Voir pages 44-45
Système audio Meridian Reference (1 300 W) avec aide à la conversation	B43X	—	○	○	○	—	Voir pages 44-45
Radio DAB (Digital Audio Broadcasting)	B51A	○	○	○	○	○	
Bluetooth* - avec lecture audio en streaming	—	●	●	●	●	●	
Pro Services	A44D	●	●	●	●	●	
InControl Apps	H57A	●	●	●	●	●	
Navigation Pro	—	●	●	●	●	●	
Touch Pro 10,2"	—	●	●	●	●	●	
Touch Pro écran double vision 10,2"	D70E	○	○	○	○	○	
Système multimédia arrière avec 2 écrans HD repliables de 10,2" (requiert un système audio Meridian)	G51E	—	○	○	○	—	
Reconnaissance vocale - Commande vocale à l'avant pour la lecture audio et le Bluetooth*	P52R	●	●	●	●	●	La disponibilité varie selon le marché

● De série ○ En option — Non disponible

Ces informations vous sont données à titre indicatif. Veuillez contacter votre concessionnaire Jaguar pour connaître la configuration exacte de votre véhicule. Pour la liste complète des équipements et packs, consultez le tarif de la XJ ou configurez votre véhicule sur jaguar.fr

**OPTIONS ET PACKS D'OPTIONS POUR LES VERSIONS À EMPATTEMENT LONG**

		LUXE	LUXE PREMIUM	PORTFOLIO	AUTOBIOGRAPHY	XJR575	
<b>OPTIONS DISPONIBLES SUR LES VERSIONS À EMPATTEMENT LONG</b>							
OPTIONS DISPONIBLES SUR LES VERSIONS À EMPATTEMENT LONG	CODE						DESCRIPTION
Miroirs de courtoisie arrière éclairés	B30A	—	—	●	●	—	
Tablettes de travail arrière	G73C	—	—	○	○	—	
Pare-soleil latéraux arrière manuels	H73B	—	—	●	—	—	
Pare-soleil latéraux arrière électriques	H73C	—	—	○	●	—	
Sièges arrière individuels électriques avec fonction massage	B59G	—	—	○	○	—	Disponible uniquement dans le cadre du pack Sièges arrière
Sièges arrière individuels électriques avec fonction massage et mémorisation	B59Q	—	—	○	○	—	Disponible uniquement dans le cadre du pack Sièges arrière premium
<b>PACKS D'OPTIONS</b>							
Pack Éclairage	Z46B	—	○	○	—	—	Inclut des ouïes d'aération éclairées, des seuils de porte éclairés et des éclairages de lecture à LED à l'arrière
Black Pack XJR575	—	—	—	—	—	●	
<b>PACKS D'OPTIONS DISPONIBLES SUR LES MODÈLES À EMPATTEMENT LONG</b>							
Pack Sièges arrière (requiert les sièges électriques 18 directions)	Z30A	—	—	○	○	—	Comprend les sièges arrière électriques individuels avec fonction massage, les lampes de lecture arrière à LED, les appuie-têtes avant et arrière à renforts et les pare-soleil latéraux arrière électriques
Pack Sièges arrière premium (requiert les sièges électriques 18 directions et la TV numérique)	Z30B	—	—	○	○	—	Inclut des sièges arrière électriques individuels avec fonction massage et mémoire, un système multimédia arrière, des tablettes de travail arrière, des liseuses à LED à l'arrière, des appuie-tête avant et arrière à ailettes et des pare-soleil électriques pour vitres latérales arrière
Pack sièges arrière Premium avec écran Double Vision (requiert les sièges électriques 18 directions et la TV numérique)	Z30C	—	—	○	○	—	Inclut des sièges arrière électriques individuels avec fonction massage et mémoire, un système multimédia arrière, des tablettes de travail arrière, des liseuses à LED à l'arrière, des appuie-tête avant et arrière à ailettes, des pare-soleil électriques pour vitres latérales arrière et un écran tactile Double Vision

# 3 CHOISISSEZ VOTRE COULEUR

 Configurez votre véhicule sur jaguar.fr

NON MÉTALLISÉE

Fuji White

Narvik Black

MÉTALLISÉE

Yulong White

Indus Silver

Corris Grey

Loire Blue

Rosello Red

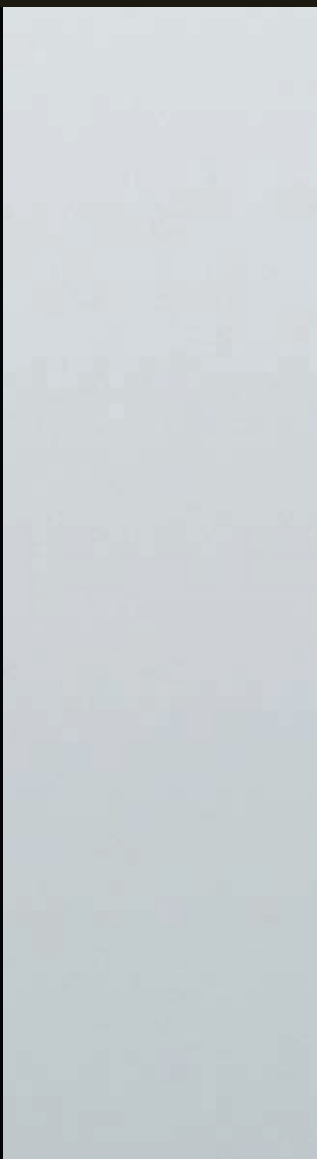

PALETTE MÉTALLISÉE PREMIUM

PEINTURES PREMIUM SVO

Firenze Red

British Racing Green

Santorini Black

Carpathian Grey

Farallon Black

Velocity Blue

Satin Corris Grey

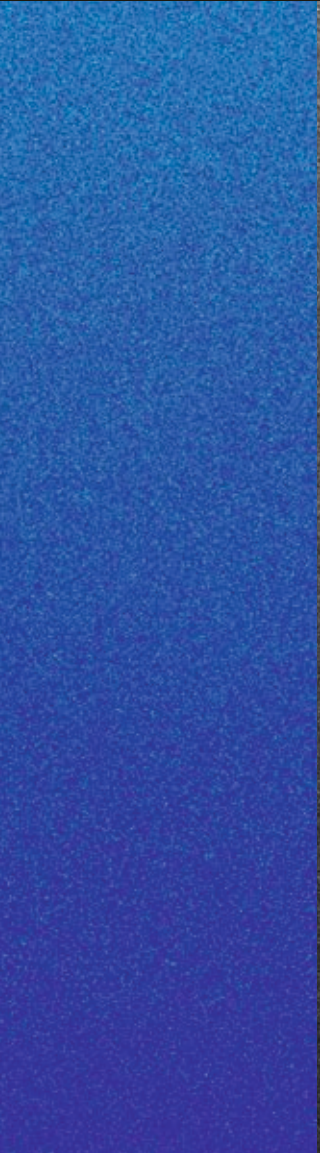
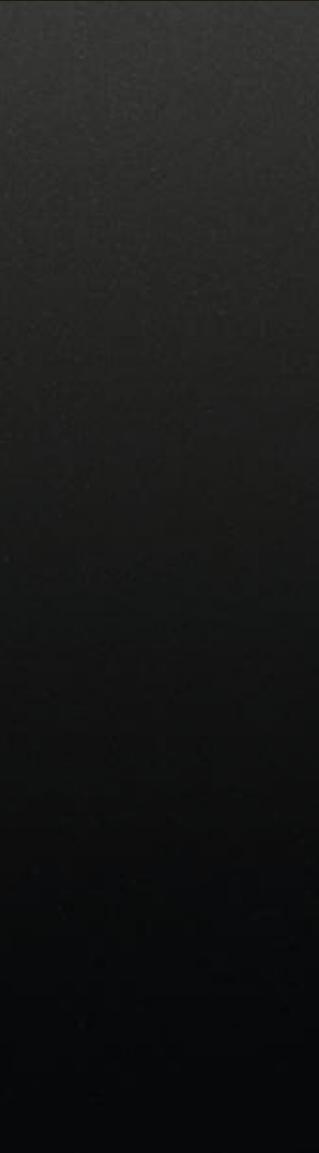

# 4 CHOISISSEZ VOS JANTES

 Configurez votre véhicule sur jaguar.fr



JANTES 20"  
À 8 BRANCHES DOUBLES  
« STYLE 8001 »

Silver

9.0J x 20" / 10.0J x 20"

245/40ZR20 / 275/35ZR20

C45J



JANTES 20"  
À 5 BRANCHES DOUBLES  
« STYLE 5063 »

Satin Grey

9.0J x 20" / 10.0J x 20"

245/40ZR20 / 275/35ZR20

C66E

FINITION JANTES ALLIAGE  
JANTES EN ALLIAGE / DIMENSIONS  
DIMENSIONS DES PNEUS  
CODE

Luxe  
Luxe Premium  
Portfolio  
Autobiography  
XJR575

○

—

○

—

○

—

○

●

—

—



JANTES 19 POUCHES  
À 10 BRANCHES  
« STYLE 1028 »\*

Silver

9.0J x 19" / 10.0J x 19"

245/45ZR19 / 275/40ZR19

C45C



JANTES 19"  
À 5 BRANCHES DOUBLES  
« STYLE 5043 »\*\*

Silver

9.0J x 19" / 10.0J x 19"

245/45ZR19 / 275/40ZR19

C45D



JANTES 19"  
À 7 BRANCHES DOUBLES  
« STYLE 7016 »

Silver

9.0J x 19" / 10.0J x 19"

245/45ZR19 / 275/40ZR19

C52F

FINITION JANTES ALLIAGE  
JANTES EN ALLIAGE / DIMENSIONS  
DIMENSIONS DES PNEUS  
CODE

Luxe  
Luxe Premium  
Portfolio  
Autobiography  
XJR575

●

○

○

●

●

○

○

●

○

○

○

○

—

—

—

● De série ○ En option — Non disponible

\*De série sur les modèles Luxe et Luxe Premium avec le moteur V6 3L Diesel 300ch CEE. \*\*En option sur le modèle Luxe Premium avec le moteur V6 3L Diesel 300ch CEE et de série avec le moteur V6 3L essence 340ch CEE. La disponibilité des équipements de série et en option varie selon le marché. Ces informations vous sont données à titre indicatif. Veuillez contacter votre concessionnaire Jaguar pour connaître la configuration exacte de votre véhicule.



JANTES 20"  
À 8 BRANCHES DOUBLES  
« STYLE 8001 »

Polies

9.0J x 20" / 10.0J x 20"  
245/40ZR20 / 275/35ZR20

C45K



JANTES 20"  
À 10 BRANCHES DOUBLES  
« STYLE 1029 »

Polies Argentées

9.0J x 20" / 10.0J x 20"  
245/40ZR20 / 275/35ZR20

C45G

FINITION JANTES ALLIAGE

JANTES EN ALLIAGE / DIMENSIONS

DIMENSIONS DES PNEUS

CODE

Luxe

Luxe Premium

Portfolio

Autobiography

XJR575

o

o

o

o

-

o

o

o

o

-



JANTES 20"  
À 10 BRANCHES DOUBLES  
« STYLE 1010 »

Satin Grey et Diamond Turned

9.0J x 20" / 10.0J x 20"  
245/40ZR20 / 275/35ZR20

C46B



JANTES 20"  
À 5 BRANCHES DOUBLES  
« STYLE 5044 »

Technical Grey

9.0J x 20" / 10.0J x 20"  
265/35R20 / 295/30R20

C51Y



JANTES 20"  
À 5 BRANCHES DOUBLES  
« STYLE 5044 »

Gloss Black

9.0J x 20" / 10.0J x 20"  
265/35R20 / 295/30R20

C52H

FINITION JANTES ALLIAGE

JANTES EN ALLIAGE / DIMENSIONS

DIMENSIONS DES PNEUS

CODE

Luxe

Luxe Premium

Portfolio

Autobiography

XJR575

-

-

-

o

-

-

-

-

-

o

-

-

-

-

•

# 5 CHOISISSEZ VOTRE INTÉRIEUR

 Configurez votre véhicule sur [jaguar.fr](http://jaguar.fr)

LUXE							
	SIÈGES EN CUIR / COUTURES	BOISERIE	GARNITURE DE PAVILLON MORZINE	HAUT DU TABLEAU DE BORD	BAS DU TABLEAU DE BORD	TAPIS DE SOL	GARNITURE INTÉRIEURE ET CODES DES OPTIONS
De série							FINITIONS
	Cashew/Cashew	chêne foncé	Ivory	Truffle	Cashew	Truffle	BAON
	Ebony/Ebony	chêne foncé	Ivory	Ebony	Ebony	Ebony	BAOM
LUXE PREMIUM							
	SIÈGES EN CUIR PLEINE FLEUR PERFORÉ / COUTURES / PASSEPOIL	BOISERIE	GARNITURE DE PAVILLON MORZINE	HAUT DU TABLEAU DE BORD À TOUCHER DOUX	BAS DU TABLEAU DE BORD	TAPIS DE SOL	GARNITURE INTÉRIEURE ET CODES DES OPTIONS
De série							
	Ivory/Mineral/Mineral	chêne foncé	Ivory	Minéral	Ivory	Minéral	BAPP
	Cashew/Truffle/Truffle	chêne foncé	Ivory	Truffle	Cashew	Truffle	BAOQ
	London Tan/Ebony/Ebony	chêne foncé	Ivory	Ebony	Ebony	Ebony	BAOS
	Ebony/Ivory/Ivory	chêne foncé	Ivory	Ebony	Ebony	Ebony	BAOP
PORTFOLIO							
	SIÈGES EN CUIR PLEINE FLEUR PERFORÉ ET MATELASSÉ / COUTURES	BOISERIE	GARNITURE DE PAVILLON EN SUÉDINE PREMIUM	HAUT DU TABLEAU DE BORD EN CUIR PLEINE FLEUR	BAS DU TABLEAU DE BORD	TAPIS DE SOL	GARNITURE INTÉRIEURE ET CODES DES OPTIONS
De série							
	Ebony/Ivory	Ebène finition brillante	Ivory ou Ebony	Ebony	Ebony	Ebony	BAOT
	London Tan/Ebony	Ebène finition brillante	Ivory ou Ebony	Ebony	London Tan	Ebony	BAOZ
	Cashew/Truffle	Ebène finition brillante	Ivory	Truffle	Cashew	Truffle	BAOU
	Ivory/Mineral	Ebène finition brillante	Ivory	Minéral	Ivory	Minéral	BAPQ
	Ivory/Ebony	Ebène finition brillante	Ivory ou Ebony	Ebony	Ivory	Ebony	BAOV

Ces informations vous sont données à titre indicatif. Veuillez contacter votre concessionnaire Jaguar pour connaître la configuration exacte de votre véhicule.

AUTOBIOGRAPHY							
	SIÈGES EN CUIR SEMI-ANILINE PERFORÉ ET MATELASSÉ / COUTURES	BOISERIE	GARNITURE DE PAVILLON EN CUIR PLEINE FLEUR	HAUT DU TABLEAU DE BORD EN CUIR PLEINE FLEUR	BAS DU TABLEAU DE BORD	TAPIS DE SOL	GARNITURE INTÉRIEURE ET CODES DES OPTIONS
<b>Standard</b>							
	Ivory/Mineral	Chêne foncé finition brillante avec incrustations linéaires	Ivory	Mineral	Ivory	Mineral	BAPE
	Ivory/Ebony	Chêne foncé finition brillante avec incrustations linéaires	Ivory ou Ebony	Ebony	Ivory	Ebony	BAPC
	Cashew/Truffle	Chêne foncé finition brillante avec incrustations linéaires	Ivory	Truffle	Cashew	Truffle	BAPB
	London Tan/Ebony	Chêne foncé finition brillante avec incrustations linéaires	Ivory ou Ebony	Ebony	London Tan	Ebony	BAPG
	Ebony/Ivory	Chêne foncé finition brillante avec incrustations linéaires	Ivory ou Ebony	Ebony	Ebony	Ebony	BAPA
XJR575							
	SIÈGES EN CUIR SEMI-ANILINE PERFORÉ ET MATELASSÉ / COUTURES	BOISERIE	GARNISSAGE DE PAVILLON EN SUÉDINE PREMIUM	HAUT DU TABLEAU DE BORD EN CUIR PLEINE FLEUR	BAS DU TABLEAU DE BORD	TAPIS DE SOL	GARNITURE INTÉRIEURE ET CODES DES OPTIONS
<b>Standard</b>							
	Ebony/Pimento	Fibre de carbone	Ebony ou Ivory	Ebony	Ebony	Ebony	BAMQ
	Ivory/Ebony	Fibre de carbone	Ebony ou Ivory	Ebony	Ivory	Ebony	BAMS

# 5 CHOISISSEZ VOTRE INTÉRIEUR

 Configurez votre véhicule sur [jaguar.fr](http://jaguar.fr)

Intérieur présenté : Sièges en cuir Cashew, haut du tableau de bord Truffle, garnissage de pavillon en tissu Morzine Ivory, chêne foncé finition brillante et tapis de sol Truffle.



# LUXE

## COMBINAISONS DE COLORIS INTÉRIEURS

### DE SÉRIE - CUIR

1

SIÈGES À COUTURES  
TON SUR TON

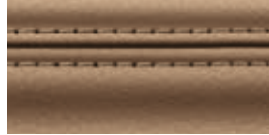

Cashew avec coutures Cashew

2

BOISERIE



Chêne foncé

3

GARNITURE DE  
PAVILLON MORZINE



Ivory

4

HAUT DU TABLEAU DE BORD



Truffle

5

BAS DU TABLEAU DE BORD

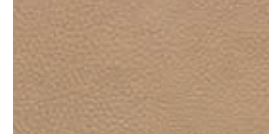

Cashew

6

TAPIS DE SOL



Truffle

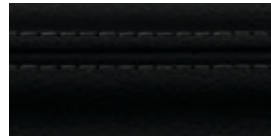

Ebony avec coutures Ebony

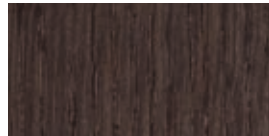

Chêne foncé



Ivory



Ebony



Ebony

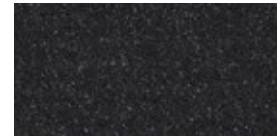

Ebony

### OPTIONS FINITIONS

Piano Black, Fibre de carbone, Ebène finition brillant, Chêne foncé avec incrustation au laser ou loupe de loyer

# 5 CHOISISSEZ VOTRE INTÉRIEUR

⚙️ Configurez votre véhicule sur [jaguar.fr](http://jaguar.fr)











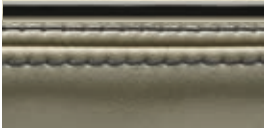

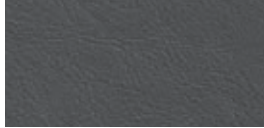





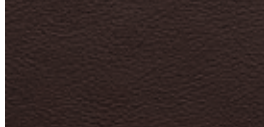



Intérieur présenté : Sièges en cuir pleine fleur Ivory avec haut du tableau de bord Mineral, garnissage de pavillon Ivory morzine, boiserie chêne foncé finition brillante et tapis de sol Mineral.

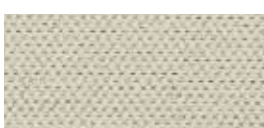

# LUXE PREMIUM

## COMBINAISONS DE COLORIS INTÉRIEURS

DE SÉRIE - SIÈGES EN CUIR PLEINE FLEUR

1	2	3	4	5	6
SIÈGES À COUTURES CONTRASTÉES ET PASSEPOIL	BOISERIE	GARNITURE DE PAVILLON MORZINE	HAUT DU TABLEAU DE BORD	BAS DU TABLEAU DE BORD	TAPIS DE SOL
 Ivory avec coutures Mineral	 Chêne foncé	 Ivory	 Mineral	 Ivory	 Mineral
 Cashew avec coutures Truffle	 Chêne foncé	 Ivory	 Truffle	 Cashew	 Truffle
 London Tan avec coutures Ebony	 Chêne foncé	 Ivory	 Ebony	 Ebony	 Ebony
 Ebony avec coutures Ivory	 Chêne foncé	 Ivory	 Ebony	 Ebony	 Ebony

### OPTIONS FINITIONS

Piano Black, Fibre de carbone, Ebène finition brillant, Chêne foncé avec incrustation au laser ou loupe de loyer

# 5 CHOISISSEZ VOTRE INTÉRIEUR

⚙️ Configurez votre véhicule sur [jaguar.fr](http://jaguar.fr)

Intérieur présenté : Sièges en cuir pleine fleur Ebony perforé et matelassé avec coutures contrastées Ivory, haut de tableau de bord Ebony, garniture de pavillon en suédine Ivory, boiserie ébène finition brillante tapis de sol Ebony.











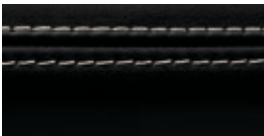

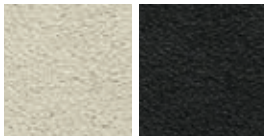





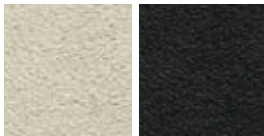

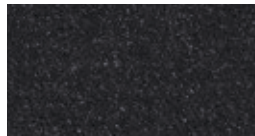

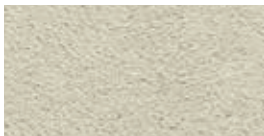



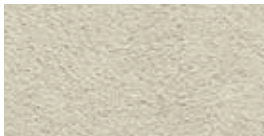

L'intérieur présenté est équipé du système multimédia arrière.

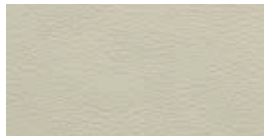

# PORTFOLIO

## COMBINAISONS DE COLORIS INTÉRIEURS

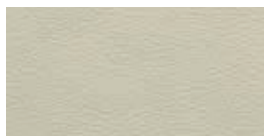
DE SÉRIE - SIÈGES EN CUIR PLEINE FLEUR

1	2	3	4	5	6
SIÈGES À COUTURES CONTRASTÉES	BOISERIE	GARNITURE DE PAVILLON EN SUÉDINE	HAUT DU TABLEAU DE BORD	BAS DU TABLEAU DE BORD	TAPIS DE SOL
 Ebony avec coutures Ivory	 Ebène finition Brillant	 Ivory ou Ebony	 Ebony	 Ebony	 Ebony
 London Tan avec coutures Ebony	 Ebène finition Brillant	 Ivory ou Ebony	 Ebony	 London Tan	 Ebony
 Cashew avec coutures Truffle	 Ebène finition Brillant	 Ivory	 Truffle	 Cashew	 Truffle
 Ivory avec coutures Mineral	 Ebène finition Brillant	 Ivory	 Mineral	 Ivory	 Mineral
 Ivory avec coutures Ebony	 Ebène finition Brillant	 Ivory ou Ebony	 Ebony	 Ivory	 Ebony

### OPTIONS FINITIONS

Piano Black, Fibre de carbone, Chêne foncé, Chêne foncé avec incrustation au laser ou loupe de loyer

# 5 CHOISISSEZ VOTRE INTÉRIEUR

 Configurez votre véhicule sur [jaguar.fr](http://jaguar.fr)

Intérieur présenté : Sièges Ivory en cuir semi-aniline perforé avec coutures contrastées Mineral, haut du tableau de bord Mineral, garnissage de pavillon en cuir Ivory et boiserie Chêne foncé finition brillante avec incrustations linéaires et tapis Mineral.











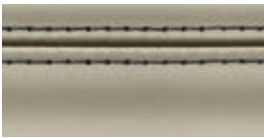



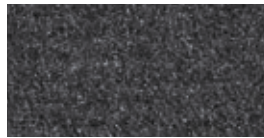
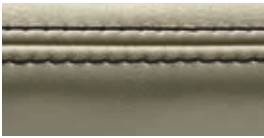

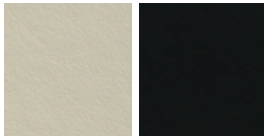









L'intérieur présenté est équipé du système multimédia arrière.

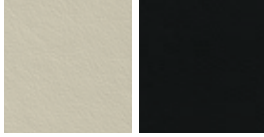

# AUTOBIOGRAPHY

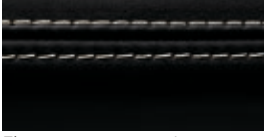
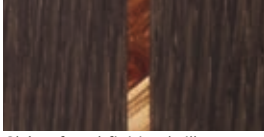
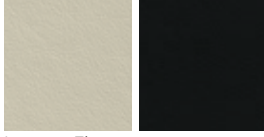
## COMBINAISONS DE COLORIS INTÉRIEURS

DE SÉRIE - SIÈGES EN CUIR SEMI-ANILINE

1	2	3	4	5	6
COUTURES CONTRASTÉES	BOISERIE	GARNITURE DE PAVILLON EN CUIR	HAUT DU TABLEAU DE BORD	BAS DU TABLEAU DE BORD	TAPIS DE SOL
 Ivory avec coutures Mineral	 Chêne foncé finition brillante avec incrustations linéaires	 Ivory	 Mineral	 Ivory	 Mineral
 Ivory avec coutures Ebony	 Chêne foncé finition brillante avec incrustations linéaires	 Ivory ou Ebony	 Ebony	 Ivory	 Ebony
 Cashew avec coutures Truffle	 Chêne foncé finition brillante avec incrustations linéaires	 Ivory	 Truffle	 Cashew	 Truffle
 London Tan avec coutures Ebony	 Chêne foncé finition brillante avec incrustations linéaires	 Ivory ou Ebony	 Ebony	 London Tan	 Ebony
 Ebony avec coutures Ivory	 Chêne foncé finition brillante avec incrustations linéaires	 Ivory ou Ebony	 Ebony	 Ebony	 Ebony

### OPTIONS FINITIONS

Piano Black, Fibre de carbone, Ebène finition brillant, Chêne foncé ou loupe de loyer

# 5 CHOISISSEZ VOTRE INTÉRIEUR

 Configurez votre véhicule sur [jaguar.fr](http://jaguar.fr)

Intérieur présenté : Sièges Sport en cuir pleine fleur perforé Ebony avec coutures contrastées Pimento, tableau de bord Ebony, garnissage de pavillon en suédine Ebony, boiseries en fibre de carbone et tapis Ebony.



# XJR575

## COMBINAISONS DE COLORIS INTÉRIEURS

DE SÉRIE - SIÈGES EN CUIR PLEINE FLEUR

①

COUTURES CONTRASTÉES



Ebony avec coutures Pimento

②

BOISERIE

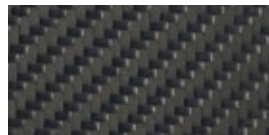

Fibre de carbone

③

GARNITURE DE PAVILLON MORZINE



Ebony

④

HAUT DU TABLEAU DE BORD



Ebony

⑤

BAS DU TABLEAU DE BORD



Ebony

⑥

TAPIS DE SOL

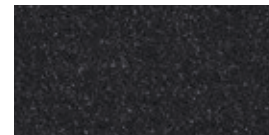

Ebony



Ivory avec coutures Ebony

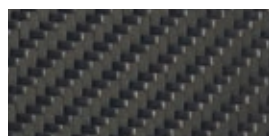

Fibre de carbone

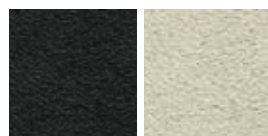

Ebony ou Ivory



Ebony

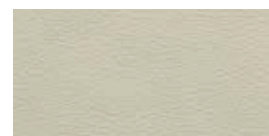

Ivory



Ebony

### OPTIONS FINITIONS

Piano Black

# 5 CHOISISSEZ VOTRE INTÉRIEUR

 Configurez votre véhicule sur [jaguar.fr](http://jaguar.fr)

Piano Black

Fibre de carbone

Chêne foncé



Ebène finition brillant



Chêne foncé avec incrustation au laser



Loupe de noyer



# 6 CHOISISSEZ VOS ACCESSOIRES JAGUAR

Pour en savoir plus sur la gamme complète d'accessoires Jaguar, rendez-vous chez votre concessionnaire Jaguar le plus proche ou sur [accessories.jaguar.com](http://accessories.jaguar.com)



**Coques de rétroviseurs chromées**  
**C2D5489 - Gauche**  
**C2D5488 - Droite**

Les coques de rétroviseurs chromées soulignent l'élégance des rétroviseurs extérieurs. Disponibles pour la gauche et la droite séparément.

\*Non compatible avec le système multimédia arrière.



**Bavettes de roue**  
**C2D8498 - Avant**  
**C2D8499 - Arrière**

Les bavettes avant siglées Jaguar complètent les lignes du véhicule, réduisent les projections et protègent la voiture de la boue et des gravillons.



**Cintre fixé sur l'appui-tête\***  
**C2Z23416**

Ce cintre monté sur l'appui-tête est orné du sigle Jaguar et doté d'un mécanisme « à ressort » en acier chromé. Grâce à son système de fixation simple et sûr, il s'installe et se retire facilement et offre une solution de rangement pratique pour éviter de froisser vos vêtements.



**Palettes de changement de vitesse en aluminium**  
**T2R6547MMU**

Ces palettes de changement de vitesse en aluminium premium confèrent une finition de haute qualité à un élément clé du véhicule. Usinées à partir d'une machine à couler l'aluminium, les palettes sont polies à la main pour une finition superbe et anodisées pour ne pas se détériorer à l'usage.



**Seuils de portes illuminés**

Ces élégantes plaques de seuil en aluminium s'éclairent à l'ouverture des portes conducteur et passager. Elles sont soulignées par une douce lumière bleue phosphorescente. Pour de plus amples informations sur les commandes, veuillez consulter votre concessionnaire Jaguar.



**Support pour iPad\***  
**C2Z22935**

Ce support pour iPad® siglé Jaguar se monte sur les appui-tête des sièges avant, offrant une solution de divertissement flexible pour les passagers arrière. Grâce à son système de fixation rapide, il permet de monter et de démonter l'iPad® rapidement et facilement.



**Tapis de coffre premium**  
**C2D7450**

Luxeux tapis de coffre en coloris Noir Ébène avec Jaguar logo Jaguar. En velours épais de 2 050 g/m<sup>2</sup>, avec bordure en nubuck et coutures contrastées Dove.

# CARACTÉRISTIQUES TECHNIQUES

 Configurez votre véhicule sur jaguar.fr

MOTEURS		JAGUAR 3.0 LITRES V6 DIESEL À TURBOCOMPRESSEUR 300ch CEE	JAGUAR 3.0 LITRES V6 ESSENCE À COMPRESSEUR 340ch CEE	JAGUAR 5.0 LITRES V8 ESSENCE 575ch CEE SURALIMENTÉ
Transmission		RWD	AWD	RWD
Cylindrée	cm <sup>3</sup>	2993	2995	5000
Puissance max.	Ch CEE (kW)	300 (221)	340 (250)	575 (423)
à tr / min		4 000	6 500	6 250 - 6 500
Couple max.	Nm CEE	700 (516)	450 (332)	700 (517)
à tr / min		2 000	3 500 - 5 000	3 500 - 4 500
Boîtes de vitesses automatiques		à 8 rapports automatique	à 8 rapports automatique	à 8 rapports automatique
<b>PERFORMANCES</b>				
0-100 Km / h	secondes	6,2	6,4	4,4
0-60 mph	secondes	5,9	6,1	4,2
Vitesse maximum	km/h	250 limitée	250 limitée	300 limitée
<b>CONSUMMATION<sup>1</sup> - EMPATTEMENT STANDARD</b>				
Cycle urbain	l/100km	7,0	13,6	16,2
Cycle extra-urbain	l/100km	5,2	7,6	8,2
Cycle mixte	l/100km	5,7	9,8	11,1
Émissions de CO <sub>2</sub>	g/km	149	234	264
Capacité du réservoir	ltr approx.	77	80	80
<b>CONSUMMATION<sup>1</sup> - EMPATTEMENT LONG</b>				
Cycle urbain	l/100km	7,0	13,6	16,2
Cycle extra-urbain	l/100km	5,2	7,6	8,2
Cycle mixte	l/100km	5,7**	9,8	11,1
Émissions de CO <sub>2</sub>	g/km	149*	234	264
Capacité du réservoir	ltr approx.	77	80	80
<b>DISPONIBILITÉ MOTEURS</b>				
Luxe		●	—	—
Luxe Premium		●	●	—
Portfolio		●	●	—
Autobiography		●	●	—
XJR575		—	—	●

● De série — Non disponible

\*149 avec des roues 19" et 159 avec des roues 20". \*\*5,7 avec des roues 19" et 6,1 avec des roues 20".

<sup>1</sup>Chiffres officiels basés sur les tests de l'UE. Fournis uniquement à titre de comparaison. Les chiffres réels peuvent différer de ces données.

<sup>2</sup>Les poids s'entendent pour des véhicules conformes aux spécifications de série. Les options supplémentaires augmentent le poids.

Veuillez contacter votre concessionnaire Jaguar pour de plus amples informations.

EMPATTEMENT STANDARD		JAGUAR 3.0 LITRES V6 DIESEL À TURBOCOMPRESSEUR 300ch CEE	JAGUAR 3.0 LITRES V6 ESSENCE À COMPRESSEUR 340ch CEE	JAGUAR 5.0 LITRES V8 ESSENCE 575ch CEE SURALIMENTÉ
Transmission		RWD	AWD	RWD
Longueur totale	mm	5 130	5 130	5 130
Largeur totale (rétroviseurs déployés / sans rétroviseur)	mm	2 105 / 1 899	2 105 / 1 899	2 105 / 1 899
Hauteur totale (antenne incluse)	mm	1 460	1 460	1 460
Empattement	mm	3 032	3 032	3 032
Voie avant / arrière	mm	1 626 / 1 604	1 626 / 1 604	1 626 / 1 604
Rayon de braquage (trottoir à trottoir)	m	11,9	12,4	11,9
Volume du coffre avec le système de réparation des pneus	litres	478	478	478
Espace aux jambes avant / arrière	mm	1 055 / 988	1 055 / 988	1 055 / 988
Garde au toit avec toit panoramique (avant)	mm	1 004	1 004	1 004
Garde au toit (arrière)	mm	945	945	945
Largeur aux épaules avant / arrière	mm	1 464 / 1 437	1 464 / 1 437	1 464 / 1 437
Poids <sup>2</sup>	kg	1 835	1 865	1 875
Poids total en charge autorisé <sup>2</sup>	kg	2 400	2 430	2 400
EMPATTEMENT LONG				
Longueur totale	mm	5 255	5 255	—
Largeur totale (rétroviseurs déployés / sans rétroviseur)	mm	2 105 / 1 899	2 105 / 1 899	—
Hauteur totale (antenne incluse)	mm	1 460	1 460	—
Empattement	mm	3 157	3 157	—
Voie avant / arrière	mm	1 626 / 1 604	1 626 / 1 604	—
Rayon de braquage (trottoir à trottoir)	m	12,3	12,9	—
Volume du coffre avec le système de réparation des pneus	litres	478	478	—
Espace aux jambes avant / arrière	mm	1 055 / 1 109	1 055 / 1 109	—
Espace aux jambes à l'arrière avec le pack Sièges arrière (sièges arrière relevés)	mm	1 109	1 109	—
Espace aux jambes à l'arrière avec le pack Sièges arrière (sièges arrière inclinés)	mm	1 021	1 021	—
Espace aux jambes à l'arrière avec le pack Sièges arrière premium (sièges arrière relevés)	mm	1 087	1 087	—
Espace aux jambes à l'arrière avec le pack Sièges arrière premium (sièges arrière inclinés)	mm	989	989	—
Garde au toit avec toit panoramique (avant)	mm	1 004	1 004	—
Garde au toit (arrière)	mm	960	960	—
Dégagement aux épaules avant / arrière	mm	1 464 / 1 437	1 464 / 1 437	—
Poids <sup>2</sup>	kg	1 860	1 875	—
Poids total en charge autorisé <sup>2</sup>	kg	2 450	2 450	—

# DIMENSIONS

**Largeur totale** (rétroviseurs déployés) 2 105mm

**Largeur hors tout** (sans rétroviseurs) 1 899mm

**Volume du coffre** 478 Litres

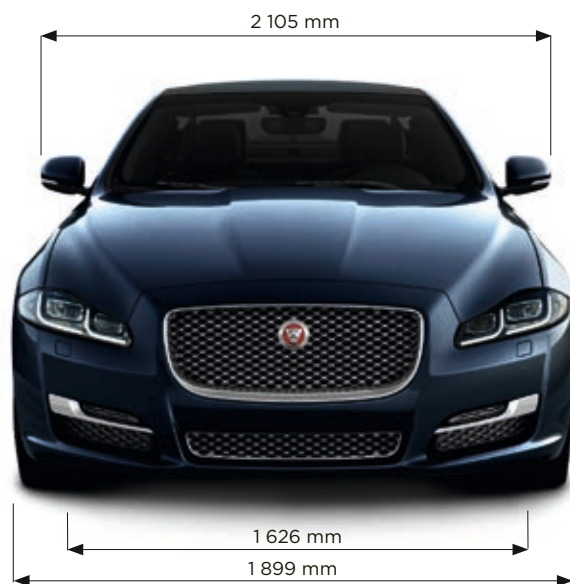

MODÈLE PRÉSENTÉ : XJ PORTFOLIO À EMPATTEMENT LONG AVEC OPTIONS (SELON LES PAYS)

**Rayon de braquage  
entre trottoirs (châssis court)**  
Deux roues motrices 11,90 m  
Quatre roues motrices 12,40 m

**Rayon de braquage  
entre trottoirs (châssis long)**  
Deux roues motrices 12,30 m  
Quatre roues motrices 12,90 m



Dimensions mesurées sur un véhicule avec un poids à vide.  
Volume du coffre mesuré suivant méthode VDA, avec parallélépipèdes de 200 x 100 x 50 mm.

# LE DÉPARTEMENT « SPECIAL VEHICLE OPERATIONS »



Le département « Special Vehicle Operations » (SVO) conçoit et construit des véhicules qui reflètent les valeurs fondamentales des marques Jaguar et Land Rover : luxe, performances et capacités.

Nos experts ont pour mission d'améliorer et de personnaliser notre relation avec nos clients les plus exigeants et les plus passionnés. Notre objectif : leur offrir des expériences inoubliables.

SVO est chargé de créer des produits phares qui représentent le summum des capacités de design et d'ingénierie de Jaguar afin d'assouvir la passion de nos clients pour les véhicules spectaculaires et innovants.

## LE NOUVEAU CENTRE TECHNIQUE SVO

Le nouveau Centre technique SVO se trouve au Royaume-Uni, au cœur des Midlands. Jaguar Land Rover a investi 20 millions de livres dans ces installations de pointe, qui comptent quatre zones dédiées à la création de véhicules absolument époustoufflants. Outre les suites Mise en service et Présentation, notre centre de fabrication assure l'assemblage et la finition à la main des modèles phares et de collection de SVO. Par ailleurs, un atelier de peinture de réputation mondiale garantit une superbe finition pour chaque voiture que nous créons.

## BESPOKE BY SVO

La collection « Bespoke by SVO » est la vision innée de ce que nos clients les plus exigeants veulent plus que tout : posséder quelque chose d'entièrement exclusif. Quelque chose qu'ils sont les seuls à avoir, symbole d'une identité et de valeurs qui leur sont chères. C'est dans cet esprit que SVO a établi les suites Mise en service et Présentation afin de créer les véhicules les plus raffinés et les plus luxueux au monde. Ces ateliers spéciaux sont hébergés dans le nouveau Centre technique SVO, dans le Warwickshire (Angleterre).





# L'UNIVERS JAGUAR

En faisant l'acquisition d'une XJ, vous entrez dans l'univers exaltant de Jaguar.

## ICE DRIVE EXPERIENCES

Vivez une expérience de conduite unique grâce à la Jaguar Land Rover Ice Drive Experience. À partir de 2017, nous vous proposons de partir à l'aventure à Arjeplog, en Suède, afin de tester et d'améliorer vos compétences de conduite dans des conditions extrêmes. Il s'agit là d'une rare opportunité pour les propriétaires et les passionnés de la marque de s'attaquer à certains des circuits les plus difficiles et les plus éprouvants de la planète, encadrés par nos experts. Nos pilotes-instructeurs, très expérimentés, vous accompagneront du début à la fin et vous transmettront tout leur savoir. Vous danserez sur la glace, vous glisserez dans de terrifiants virages et vous exalterez au volant de votre Jaguar Land Rover.

Si vous souhaitez participer à notre prochaine aventure, renseignez-vous sur le site [jaguar.fr](http://jaguar.fr) Sous réserve de programmation de l'événement et dans la limite des places disponibles.

## FORMULA E

Jaguar a forgé sa réputation en matière de performances, de technologies et de design sur les circuits et dans les championnats les plus difficiles du monde. Du Mans à la Formule 1, et maintenant la Formule E, la piste est notre banc d'essai. La Formule E offre les conditions d'essai idéales pour les véhicules électriques, dans un environnement ultra compétitif. La participation aux courses accélère le développement des groupes motopropulseurs électriques de Jaguar. Chaque course de Formule E offre l'occasion aux ingénieurs de Jaguar d'améliorer nos véhicules électriques.

## DANS LES COULISSES

Vous êtes-vous déjà demandé comment naît une Jaguar ? Les visites de nos usines vous donnent l'opportunité de voir par vous-même le processus de fabrication, du début à la fin. Nous vous emmènerons dans les coulisses et vous verrez comment nos équipes de spécialistes assemblent ces voitures d'exception avec le plus grand soin. Sous réserve de la programmation de l'événement et des places disponibles.





#### JOURNÉES D'ESSAIS

La meilleure façon de découvrir une Jaguar, c'est de la conduire. Jaguar Experience vous propose une multitude d'opportunités uniques qui vous permettront de découvrir vraiment le plein potentiel de votre Jaguar. Nos essais sur circuit vous permettent de repousser vos limites ainsi que celles des véhicules Jaguar. Vous en saurez plus en vous rendant sur [jaguar.fr](http://jaguar.fr) Dans la limite des places disponibles.

#### COLLECTION JAGUAR

La toute dernière gamme de la Collection Jaguar a été réalisée avec le même soin et le même souci du détail que tous nos véhicules. Ce savoir-faire se retrouve dans nos vêtements, notre maroquinerie et notre bagagerie de luxe. Nous proposons également une collection en hommage à la tradition Jaguar, qui célèbre les succès passés avec des objets et des vêtements inspirés de la course automobile.

#### JAGUAR MAGAZINE

Le magazine Jaguar est à l'image de la marque : dynamique, international et contemporain. Réalisé par une équipe de chroniqueurs et de graphistes passionnés, il vous révèle les coulisses de Jaguar et explore un univers de luxe, de design, de style et de voyages. Vous pourrez découvrir le magazine Jaguar deux fois par an, gratuitement durant les trois premières années. Pour le recevoir, faites-en la demande auprès de votre concessionnaire Jaguar.

# GLOSSAIRE

## C

### CARTOGRAPHIE 3D

La cartographie tridimensionnelle est l'un des modes d'affichage du système de navigation. Elle offre une vue aérienne du paysage avec une présentation en trois dimensions des bâtiments qui améliore nettement l'orientation.

### CLIMATISATION QUATRE ZONES

Offre aux passagers arrière une commande de température séparée à droite et à gauche, supplémentaire par rapport à la climatisation à 2 zones avant.

## J

### JAGUARDRIVE CONTROL

Interagit avec le Contrôle dynamique de la stabilité, les systèmes de gestion du moteur et de la transmission pour modifier les caractéristiques de la cartographie du moteur, du changement de vitesse et des freins. Il propose différents modes conçus pour optimiser la réactivité du véhicule en fonction des conditions extérieures et du style de conduite.

## M

### MODE HIVER

En mode Hiver, le système assouplit automatiquement l'accélération et applique un couple plus progressif pour maintenir un contrôle optimal sur les surfaces glissantes.

## P

### PSYCHOACOUSTIQUE

La psychoacoustique est l'étude des réponses psychologiques et physiologiques associées à l'écoute d'un son.

## R

### RÉTROVISEUR INTÉRIEUR PHOTOSENSIBLE

Les rétroviseurs photosensibles atténuent automatiquement l'éblouissement provoqué par les phares des véhicules qui suivent.

## S

### SÉLECTEUR JAGUARDRIVE

Le sélecteur JaguarDrive s'élève de la console centrale au démarrage. Ce sélecteur de vitesse rotatif utilisé avec les transmissions automatiques vous permet de passer rapidement d'un mode à l'autre.

### SUSPENSION LIMOUSINE

Sur les modèles XJ à empattement long, la suspension pneumatique arrière a été spécialement recalibrée en vue d'optimiser le confort en offrant une qualité de marche de type limousine.

### SUSPENSION PNEUMATIQUE

La suspension pneumatique arrière remplace les ressorts classiques en acier par des ressorts pneumatiques afin de garantir un confort de marche et un contrôle maximum en ajustant automatiquement le taux du ressort en fonction de la situation.

### SYSTÈME ABS

Le système de freinage anti-blocage prévient le blocage des roues lors d'un freinage appuyé afin de garder le contrôle du véhicule.

### SYSTÈME JAGUAR SMART KEY - ACCÈS SANS CLÉ

Lorsque la clé Jaguar Smart Key est dans le véhicule, il suffit d'appuyer sur le bouton d'allumage pour démarrer le moteur.

## T

### TABLEAU DE BORD VIRTUEL

Écran de 12,3 pouces haute définition à technologie TFT (Thin Film Transistor) remplaçant les instruments traditionnels du tableau de bord. Il affiche toute une série d'informations de conduite importantes. Quatre thèmes graphiques et une cartographie 3D sont disponibles.

### TRAITEMENT NUMÉRIQUE DU SON (DSP)

La technologie de traitement numérique du signal développée par Meridian analyse toute une série de variables susceptibles d'impacter la qualité audio. Elle traite ensuite ces données au moyen d'algorithmes sophistiqués et adapte la puissance du système en conséquence. Ceci garantit un niveau de puissance et d'authenticité impossible à atteindre avec un système audio conventionnel.

### TRIFIELD™

La technologie Trifield exclusive de Meridian offre une expérience audio digne d'une salle de concert, optimisée à toutes les places.

## V

### VITRAGE ATHERMIQUE

Ce vitrage réfléchit les rayons infrarouges et réduit ainsi l'accumulation de chaleur à l'intérieur d'un véhicule exposé au rayonnement solaire. Filtre les rayons du soleil afin de réduire l'éblouissement et empêche les rayons UV nocifs de pénétrer dans l'habitacle.

\*Certains pays européens uniquement.

# À VOTRE SERVICE

L'Univers Jaguar propose un ensemble de services et de produits exclusifs qui permettent aux propriétaires de profiter de leur véhicule avec la plus grande tranquillité d'esprit.

## JAGUAR CARE\*

La XJ bénéficie du programme de garantie et d'entretien de trois ans. Nous appelons ce programme « Jaguar Care ». Il permet de descendre le coût global de possession de la XJ parmi les plus bas de sa catégorie. Pour en savoir plus sur le programme Jaguar Care associé à la XJ, rendez-vous sur [jaguar.fr](http://jaguar.fr)

## PIÈCES D'ORIGINE

Les pièces d'origine Jaguar sont conçues, testées et fabriquées pour répondre à des normes strictes de qualité, de compatibilité et de durabilité. Chaque pièce a été conçue pour être montée exclusivement sur votre XJ afin d'assurer à votre véhicule des performances et une longévité optimales.

## FLEET & BUSINESS

En optant pour Jaguar, les entreprises font le choix de véhicules dynamiques et prestigieux qui reflètent parfaitement leur philosophie et leur image. Nous nous engageons à fournir un service client axé sur les besoins de chaque entreprise et à vérifier en permanence que les performances et le rendement de chaque Jaguar sont optimaux. Plus d'informations sur [jaguarbusiness.fr](http://jaguarbusiness.fr)

## JAGUAR ASSISTANCE

Jaguar Assistance est à vos côtés dans les situations d'urgence, de la panne immobilisante à une simple crevaison. Vous pouvez compter sur nos services d'assistance dépannage en toutes circonstances.

## FINANCEMENTS JAGUAR

Véhicule neuf ou d'occasion, à usage personnel ou professionnel : nous vous proposons des solutions de financement adaptées où vous seul êtes décisionnaire. Veuillez consulter votre concessionnaire Jaguar pour de plus amples informations.

## AVERTISSEMENT IMPORTANT

Jaguar Land Rover Limited applique une politique d'amélioration permanente des spécifications, de la conception et de la fabrication de ses véhicules. Malgré le soin apporté à l'exactitude des informations qui figurent dans cette brochure, celle-ci ne doit pas être considérée comme un guide parfait des spécifications actuelles de nos produits et ne constitue pas une offre commerciale contractuelle d'un véhicule particulier. Les distributeurs et concessionnaires ne sont pas des agents de Jaguar Land Rover Limited, que ce soit par le biais d'un quelconque engagement ou représentation, expresse ou implicite. Les comparaisons sont basées sur les données fournies par les fabricants et sur les tests qu'ils ont eux-mêmes effectués avant la publication.

## COLORIS

La fidélité des couleurs présentées au sein du présent document est limitée par les capacités techniques de reproduction en imprimerie. Les couleurs réelles des véhicules peuvent ainsi légèrement différer de celles qui sont présentées ici. L'entreprise se réserve le droit de modifier ou de supprimer certaines couleurs de finition sans préavis. Il est possible que certains coloris ne soient pas disponibles dans votre pays de résidence. Veuillez vérifier la disponibilité des coloris et des niveaux d'équipement auprès de votre concessionnaire Jaguar. Les distributeurs et concessionnaires Jaguar Land Rover Limited ne sont pas des agents de Jaguar Land Rover Limited et ne disposent à ce titre d'aucune autorité leur permettant d'engager la responsabilité expresse ou implicite de Jaguar Land Rover Limited dans quelque domaine que ce soit. Nos cuirs sont d'origine bovine.

## JAGUAR INNOVE EN MATIÈRE D'ENVIRONNEMENT

Jaguar s'engage à réduire son utilisation d'énergies fossiles en utilisant moins de ressources et en créant moins de déchets afin de répondre à ses engagements en termes de développement durable et responsable.

Cette brochure concerne la variante XJ-010.

Meridian est une marque déposée de Meridian Audio Ltd.

AdBlue® est la marque déposée de Verband der Automobilindustrie e. V. (VDA)

La marque déposée et les logos Bluetooth® sont la propriété de Bluetooth SIG, Inc. Leur utilisation par Jaguar Land Rover Limited est soumise à licence.

iPod, iPod touch et iPad sont des marques déposées d'Apple Inc. aux États-Unis et dans d'autres pays.

Le système de navigation doit toujours être utilisé de façon à ne pas empêcher le conducteur de conduire prudemment et à ne pas mettre en danger les autres usagers de la route.

Celeron, Centrino, Intel, le logo Intel, Intel Atom, Intel Core, Intel Inside, le logo Intel Inside, Intel vPro, Intel Xeon Phi, Itanium, Pentium, et Xeon sont des marques commerciales d'Intel Corporation aux États-Unis et dans d'autres pays.

Trifield et le dispositif « three fields » sont des marques déposées de Trifield Productions Ltd.

**VÉHICULE ILLUSTRÉ EN PREMIÈRE ET DERNIÈRE DE COUVERTURE : XJR575 À EMPATTEMENT STANDARD EN COLORIS SATIN CORRIS GREY AVEC OPTIONS (SELON LES PAYS)**

Jaguar France, Division de Jaguar Land Rover SAS

Société par actions simplifiées au capital de 3 115 880 euros, domiciliée au 165 bd de Valmy - CS 70001-92706 Colombes Cedex

Immatriculée au RCS de Nanterre sous le numéro 509 016 804

[jaguar.fr](http://jaguar.fr)

1X351181000BFRFR01P





