

V O L V O

# VOLVO S60 MILD HYBRID

LISTINO PREZZI AL PUBBLICO N. 5 DEL 15-06-2023



Model Year 2024



## Indice

---

|                                  |           |
|----------------------------------|-----------|
| Introduzione.....                | <b>3</b>  |
| Prezzi.....                      | <b>4</b>  |
| Allestimenti .....               | <b>5</b>  |
| Colori .....                     | <b>10</b> |
| Cerchi .....                     | <b>11</b> |
| Interni .....                    | <b>12</b> |
| Pacchetti di Opzioni .....       | <b>16</b> |
| Opzioni.....                     | <b>18</b> |
| Pacchetti di Accessori .....     | <b>20</b> |
| Accessori .....                  | <b>21</b> |
| Informazioni tecniche .....      | <b>25</b> |
| Consumi ed emissioni.....        | <b>25</b> |
| Dimensioni .....                 | <b>26</b> |
| Cronologia delle variazioni..... | <b>26</b> |

## Ridefiniamo il concetto di mobilità.

Fin dalla sua nascita Volvo è all'avanguardia con tecnologie di sicurezza perché da sempre mette l'uomo al centro dei suoi progetti. La mission di Volvo è garantire che i nostri clienti siano liberi di muoversi, in modo sicuro, sostenibile e secondo le loro esigenze: Freedom to Move.

Mettiamo sempre al primo posto le tue esigenze, utilizzando le migliori tecnologie disponibili per assisterti quando serve e innovandole costantemente per renderle sempre più efficaci ed offrirti una straordinaria esperienza di guida. La nostra ambizione è di rimanere sempre concentrati sulle persone, sulla sicurezza e sulla sostenibilità.



Continuiamo a sviluppare nuove tecnologie di sicurezza perché nessun occupante di una nuova Volvo perda la vita o subisca lesioni gravi.



Il nostro obiettivo per il 2025, è di produrre solo auto elettriche o ibride.



Vogliamo diventare un'azienda a zero impatto climatico entro il 2040.



**I nostri clienti desiderano acquistare automobili più sicure, più sostenibili e facili da utilizzare. Volvo soddisfa questa richiesta, spingendo al tempo stesso il cambiamento. Contribuiremo a rendere le città del futuro più pulite, più sicure, più intelligenti.**



*HÅKAN SAMUELSSON, ALLA RIUNIONE SEMESTRALE DEL NETWORK NORDICO DEL GLOBAL COMPACT DELLE NAZIONI UNITE, GÖTEBORG, 8 MAGGIO 2020.*

## Volvo S60 Mild hybrid. Contemporanea per definizione.



Benvenuto a bordo di Volvo S60 Mild hybrid, la berlina che rinnova l'idea stessa di guida: nei dettagli di design per un'esperienza tattile e sensoriale, nell'interfaccia intuitiva con funzioni smart e i sistemi evoluti di connettività, nel nuovo sguardo sostenibile e performante.

Grazie alla motorizzazione Mild hybrid, Volvo S60 recupera l'energia prodotta in frenata, riduce consumi ed emissioni e ti regala un'accelerazione emozionante.

Per questo è perfetta per i tuoi viaggi urbani ed extraurbani e per tutte le tue destinazioni.



# VOLVO S60

## Prezzi, motori, allestimenti

| Prezzo in Euro IVA inclusa*<br>Prezzo in Euro IVA esclusa | Cilindrata in cm <sup>3</sup><br>Potenza kW (cv) | Versione | CORE                          | PLUS<br>Dark                  | ULTIMATE<br>Dark              |
|---|--|----------|-------------------------------|-------------------------------|-------------------------------|
|   |  |          | <b>48.500,00</b><br>39.754,10 | <b>52.400,00</b><br>42.950,82 | <b>58.550,00</b><br>47.991,80 |
|   |  |          |                               |                               | <b>63.250,00</b><br>51.844,26 |

\* Prezzi suggeriti al pubblico, chiavi in mano.

I prezzi "chiavi in mano" non comprendono l'I.P.T. (Imposta Provinciale di Trascrizione) e il contributo P.F.U. (Pneumatici Fuori Uso).

La Messa In Strada è inclusa e comprende le spese di immatricolazione, il lavaggio, il pieno di carburante e un kit cortesia (torcia, salviette, gilet rifrangente, ombrello pieghevole, raschia ghiaccio e guanti da lavoro in poliuretano). Le vetture destinate alle società di Noleggio, per motivi di sicurezza connessi al trasporto su bisarca, contrariamente alla normale routine di fornitura, vengono consegnate senza il pieno di carburante.



# VOLVO S60

## Allestimenti

### CORE

### EQUIPAGGIAMENTO DI SERIE

#### Audio e comunicazione

- Apple CarPlay®
- Digital Services per 4 anni\*, include:
  - Google Services integrati (Android OS): Google Maps, Google Assistant e Google Play Store
  - SIM card integrata che garantisce il pacchetto dati per i Digital Services per 4 anni
  - Volvo Cars App - disponibile per smartphone iOS®, Android® o Windows Mobile® e compatibile con smartwatch - per consentire il collegamento con la vettura da remoto e le seguenti funzioni: Localizzazione dell'automobile, Notifica automatica in caso d'incidente, Soccorso stradale, Bloccaggio/sbloccaggio da remoto delle portiere, Attivazione luci e clacson, Avvio climatizzazione da remoto, Impostazione timer pre-climatizzazione, Accensione motore da remoto. La notifica automatica in caso d'incidente e la richiesta di assistenza in caso di emergenza rimangono in ogni caso attive per tutto il ciclo di vita della vettura. Le funzioni della Volvo Cars App potranno essere sostituite, rinnovate e modificate, anche parzialmente, in ogni momento. Per maggiori informazioni rivolgersi ai concessionari Volvo
- E-call (servizio telematico per la chiamata di emergenza)
- Impianto audio High Performance Sound con comandi al volante, schermo a colori touch-screen da 9" formato ritratto, doppio sintonizzatore
- RDS, amplificatore a 6 canali da 220 Watt con 10 altoparlanti (di cui: 4 tweeter da 25 mm, 2 mid-range da 80 mm, 4 woofer da 165 mm), connessione USB-C [due per i sedili anteriori e due per quelli posteriori]. Include Bluetooth con funzione vivavoce e audio streaming Per verificare la compatibilità del telefono: <https://volvocars.com/it/support>
- Aggiornamento software Over The Air (OTA) - Include il pacchetto dati necessario agli aggiornamenti dell'auto finché saranno disponibili gli aggiornamenti del sistema
- Ricarica a induzione per smartphone
- Ricezione Radio Digitale (DAB / DAB+)

#### Interni

- Bracciolo centrale anteriore con vano portaoggetti
- Bracciolo centrale posteriore con portabicchieri
- Ganci per l'ancoraggio del carico [4]
- Illuminazione 'Medium Level', include: specchi di cortesia anteriori illuminati, luci di cortesia anteriori allo sblocco della vettura, luci d'ambiente sedili anteriori, luci area piedi per i sedili anteriori, luci di lettura anteriori, luce vano portaoggetti del tunnel centrale e luci nei lati del vano bagagli
- Inserti decorativi in alluminio 'Iron Ore'
- Pomello del cambio in pelle sintetica
- Prese 12V nel bagagliaio
- Protezione soglia porte in metallo (con inciso il logo 'VOLVO' nelle porte anteriori)
- Tappetini anteriori e posteriori in tessuto
- Volante regolabile in altezza e profondità, a tre razze in pelle sintetica



Google Services integrati

\*I servizi si intendono inclusi per 4 anni dalla loro attivazione, che decorre dall'immatricolazione dell'auto. Alla scadenza, per poter utilizzare i servizi, sarà necessario sottoscrivere un nuovo abbonamento a pagamento, le cui tariffe sono attualmente ancora in corso di definizione. La mancanza di tali servizi limita alcune funzioni dell'auto.

#### Scopri la Sicurezza secondo Volvo

#### Sicurezza

- Airbag full size lato guida e passeggero
- Care Key - Funzione che permette di impostare un inferiore limite di velocità alla vettura e include una chiave telecomando color arancione (in aggiunta a quella in dotazione color antracite) che consente di guidare entro i suddetti parametri
- Chiave attivazione/disattivazione Airbag lato passeggero
- Cinture di sicurezza regolabili in altezza, con pretensionatore [5]. Includono avviso acustico e segnalazione delle cinture allacciate [5]
- Comando elettrico sicurezza bambini per le porte posteriori
- Comando elettrico di apertura/chiusura portiere (include diodo luminoso che segnala la chiusura delle portiere anteriori)
- EBL - Emergency Brake Lights (in caso di frenata di emergenza, vengono attivate le luci di frenata in modalità lampeggiante, poi sotto i 10 Km/h sono sostituite dall'accensione degli indicatori di direzione)
- Home Safe Lighting - Accensione fari anteriori a tempo
- IC - Inflatable Curtain (airbag ai finestrini laterali per la protezione del capo e del collo dei passeggeri)
- IDIS - Intelligent Driver Information System (sistema per la gestione delle informazioni al conducente)
- ISO-fix - Punti di ancoraggio nei due posti laterali del divano posteriore
- Keyless Entry (Apertura veicolo con sensore di prossimità del telecomando. Funzione di apertura 'handsfree opening' - senza mani del portellone posteriore, illuminazione del suolo dalle maniglie)
- Kit compressore mobilità Volvo
- Kit di pronto soccorso
- Immobilizzatore elettronico
- Pedale del freno con funzione di sganciamento per evitare traumi al piede in caso di collisione
- Piantone dello sterzo collassabile
- PPS - Pedestrian Protection System, in caso di collisione con un pedone a velocità tra i 25 e i 50 km/h contribuisce a ridurre la gravità delle lesioni sollevando la parte posteriore del cofano
- Predisposizione per etilometro di bordo
- Safety Assistance, basato sulla nuova piattaforma di sensori avanzata, include:
  - Collision Avoidance & Mitigation by braking and steering - Sistema diurno e notturno di rilevazione di veicoli, ciclisti, pedoni e grandi animali, con avviso anticollisione e frenata automatica a tutte le velocità. Include: I) funzione di rilevamento e frenata autom. in caso di veicoli provenienti frontalmente negli incroci: II) supporto alla sterzata di emergenza per evitare l'ostacolo nel modo più efficace e sicuro possibile (attivo fra i 50 e i 100 Km/h) III) attivazione della frenata automatica anche per ridurre le conseguenze di collisioni con veicoli che sorraggiungono in senso opposto.
  - Connected Safety - Include: I) Hazard Light Alert - in caso di attivazione delle quattro frecce, segnala la situazione di pericolo alle altre Volvo vicine e connesse tramite 'cloud'. Viceversa si è avvisati in caso altri conducenti nelle vicinanze attivino le quattro frecce. II) Slippery Road Alert - nel caso il conducente riceva sul proprio display l'avviso di strada con scarsa aderenza, la stessa informazione viene fornita tramite 'cloud' agli altri veicoli Volvo connessi nei vicinanze.
- Cruise Control
- Driver Alert Control - Sistema di allerta in grado di rilevare la stanchezza del conducente, e segnalare la necessità di fare una pausa tramite un avviso acustico e un messaggio nel quadro strumenti)
- Lane Keeping Aid - Avverte il conducente che sta uscendo involontariamente dalla propria corsia e, se necessario, interviene con leggere correzioni dello sterzo per farlo rientrare
- Limitatore di velocità
- Oncoming Lane Mitigation - Aiuta il conducente ad evitare collisioni quando si effettua un sorpasso, in presenza di veicoli provenienti dalla direzione opposta (attivo fra i 65 e i 140 Km/h)
- Post Impact Braking (frenata automatica) e sblocco portiere in caso di collisione
- Ready to drive notification (informa il conducente fermo in una coda che il veicolo che precede è ripartito e quindi è il momento di riprendere la guida)
- Road Sign Information - Sistema che permette di visualizzare i cartelli stradali nel proprio quadro strumenti o tramite l'head-up display, se disponibile)
- Roll Stability Control (sistema elettronico antiribaltamento)
- Run-Off Road Mitigation & Protection - Il sistema interviene sullo sterzo e sui freni per evitare l'uscita di strada. In caso fosse inevitabile l'uscita di strada protegge i passeggeri anteriori attraverso sedili anteriori con struttura in acciaio e con un dispositivo di assorbimento dei carichi verticali, pretensionatore pirotecnico delle cinture di sicurezza (o riavvolgimento elettrico se la vettura è dotata di Driver Awareness) che mantiene i passeggeri al centro della seduta
- SIPS - Side Impact Protection System con Airbag laterali nei sedili anteriori
- TPMS - Tyre Pressure Monitoring System (sistema di monitoraggio della pressione degli pneumatici)
- VDC - Vehicle Deceleration Control (con Antilock Brake System, Electronic Brake Assist & Distribution, Improved Braking Distance, Regenerative Brake Control)
- WHIPS - Whiplash Protection System (dispositivo integrato nei sedili anteriori per la protezione contro il colpo di frusta)



# VOLVO S60

## Allestimenti

### CORE

### EQUIPAGGIAMENTO DI SERIE

#### Supporto alla guida

- ESC - Electronic Stability Control, con Advance Stability Control e Corner Traction Control
- Freno di stazionamento elettrico
- Hill Start Assist (ausilio alla partenza in salita)
- Intelligent Speed Assist (ISA - Limitatore di velocità automatico) - tenendo conto dei segnali stradali e dei dati della mappa, il sistema genera un segnale acustico per il conducente e/o adatta automaticamente la velocità della vettura al limite della strada che si sta percorrendo. Attivo a velocità superiori ai 20 km/h
- Keyless Drive - Accensione vettura senza chiave/telecomando
- Park Assist Camera posteriore
- Park Assist posteriore con frenata automatica
- Progressive Driver Display di II generazione da 12,3" a colori ad alta risoluzione personalizzabile nelle informazioni e nelle impostazioni grafiche
- Sensore pioggia con funzione crepuscolare
- Specchi retrovisori, interno ed esterni, oscurabili elettricamente

#### Esterni

- Cerchi in lega 17" a cinque razze a Y Nero Diamond Cut (225/50 R17 V2)
- Cornice vetri laterali con finitura argento lucida
- Emblema vettura e motore nel portellone posteriore
- Fari anteriori a LED 'Thor Hammer' autolivellanti con luci diurne a LED e funzione antiabbagliamento (On/Off)
- Griglia anteriore nera con cornice in finitura cromata
- Griglie anteriori laterali nere
- Luci posteriori a LED (retromarcia, retronebbia, luci stop ed indicatori direzionali)
- Modanature inferiori e paraurti in colore coordinato alla carrozzeria
- Specchi retrovisori esterni regolabili, riscaldabili e richiudibili elettricamente
- Specchi retrovisori esterni e maniglie portiere in colore coordinato alla carrozzeria
- Terminali di scarico nascosti
- Vernice metallizzata Vapour Grey [740]

#### Sedili

- Divano posteriore con schienale frazionabile 60/40 e funzione elettrica di sblocco delle singole sezioni (pulsanti collocati dietro al poggiatesta posteriore sinistro)
- Poggiatesta posteriori reclinabili elettricamente
- Sedili anteriori con altezza regolabile elettricamente
- Sedili anteriori con piano seduta regolabile
- Sedili anteriori con supporto lombare a regolazione elettrica a 2 vie
- Sedili seconda fila con apertura passante dietro il bracciolo centrale
- Sedili Comfort con rivestimento in tessuto premium 'City Weave'

#### Telaio e motore

- Cambio sequenziale automatico a 7 rapporti [B4]
- Funzione Start/Stop
- Servosterzo progressivo in funzione della velocità
- Telaio con assetto Dynamic

#### Climatizzazione

- Afterrun Parking Climate' & 'Preventilation' (sistema che permette di attivare la ventilazione o riscaldare l'abitacolo a motore spento per i successivi 40 minuti)
- Climatizzatore automatico bi-zona con filtro ai carboni attivi per pollini e polveri sottili (include sensore umidità)
- Sistema di qualità dell'aria Air Purifier con Clean Zone avanzato - Include preventilazione avanzata, app pre-installata sull'auto con sensore PM 2.5, dati cloud sulla qualità dell'aria esterna e filtro avanzato



Panoramica esterni - col. 740 Vapour Grey



Panoramica interni



# VOLVO S60

## Allestimenti

### PLUS Dark

### EQUIPAGGIAMENTO AGGIUNTIVO RISPETTO ALLA VERSIONE CORE

#### Interni

- Illuminazione 'Top Line' aggiunge: luci d'ambiente posteriori, illuminazione portabicchieri anteriore, illuminazione delle maniglie interne e dei vani porta oggetti delle portiere, luci illuminazione zona piedi posteriore, illuminazione suolo portiere anteriori e posteriori
- Inserti decorativi in alluminio 'Metal Mesh'
- Volante a tre razze in pelle con finitura in metallo e pulsanti nero lucido

#### Sedili

- Sedili anteriori con supporto lombare a regolazione elettrica a 4 vie
- Sedili anteriori con parte cuscino anteriore estendibile elettricamente
- Sedili Comfort con rivestimento in pelle Moritz Antracite
- Sedili anteriori regolabili elettricamente con memorie

#### Supporto alla guida

- Park Assist anteriore

#### Esterni Dark

- Calotte specchietti retrovisori esterni con finitura nero lucido
- Cerchi in lega da 18" a cinque razze Nero Diamond Cut (235/45 R18 W)
- Cornice vetri laterali con finitura nero lucido
- Diffusore posteriore in colore coordinato alla carrozzeria e finiture in nero lucido e inserto in colore coordinato alla carrozzeria
- Griglia anteriore nero lucida con tratteggi orizzontali e cornice con finitura in nero lucido
- Griglie anteriori laterali e griglia inferiore con finitura color nero lucido



Panoramica interni



Panoramica esterni - col. 731 Platinum Grey



# VOLVO S60

## Allestimenti

### ULTIMATE Dark

### EQUIPAGGIAMENTO AGGIUNTIVO RISPETTO ALLA VERSIONE PLUS DARK

#### Audio e comunicazione

- Impianto audio Premium Sound Harman Kardon®: comprende amplificatore a 12 canali da 600 W e 14 altoparlanti di cui 1 full-range da 100 mm, 4 tweeter da 25mm, 2 mid-range da 100 mm, 4 woofer (di cui 2 da 165 mm e 2 da 150 mm), 2 full-range surround da 80 mm e 1 subwoofer da 250 mm Fresh Air® con parte della membrana in fibra di carbonio (integrato nel bagagliaio con presa d'aria nell'arco passaruota posteriore sinistro)

#### Supporto alla guida

- Driver Assistance - Include:
  - 1) Pilot Assist (Adaptive Cruise Control con Steering Assist) che supporta nel mantenere la velocità impostata (fino a 180 Km/h), adattandola ai veicoli antistanti, e la corsia, con leggere correzioni dello sterzo (fino a 130Km/h). Esclude il Cruise Control. La funzione Steering Assist può essere disattivata.
  - 2) Emergency Stop Assist (se il conducente non risponde agli avvertimenti visivi, tattili e acustici la vettura viene portata ad un arresto completo e, una volta ferma, viene attivata una chiamata di emergenza tramite Volvo Assistance)
- Driver Awareness - Include il BLIS (Blind Spot Information System) con Steering Assist (sistema per la rilevazione di veicoli in rapido avvicinamento nelle corsie laterali alla vettura, se il guidatore ignora l'avviso lampeggiante sullo specchietto esterno e si muove oltre la linea nella direzione del veicolo che sorraggiunge, il sistema sterza leggermente per riportare la vettura all'interno della corsia), il Rear Collision Warning & Mitigation (se il sistema rileva il rischio di tamponamento attiva le quattro frecce e la frenata automatica, in caso di vettura ferma) e il Cross Traffic Alert con frenata automatica (informa il guidatore di veicoli, pedoni e ciclisti in arrivo posteriormente ai lati della vettura, ad es. in uscita in retromarcia da un parcheggio senza visibilità laterale, se il guidatore non interviene la vettura frena automaticamente) e l'attivazione elettrica delle cinture di sicurezza anteriori
- Head-Up Display



Head-Up Display

#### Climatizzazione

- Climatizzatore automatico a controllo elettronico a 4 zone

#### Esterni

- Fari anteriori Full LED 'Thor Hammer' autolivellanti con movimentazione del fascio luminoso (Active Bending Light) e funzione avanzata antiabbagliamento (AHB - Active High Beam di II Generazione)
- Fari fendinebbia a tecnologia LED. Includono le Luci di svolta - Cornering Lights, che si attivano automaticamente quando si sterza a velocità inferiori ai 40 Km/h
- Lavafari ad alta pressione
- Tetto apribile panoramico in cristallo laminato a comando elettrico



Tetto apribile in cristallo laminato a comando elettrico

#### Interni

- Cruscotto rivestito (Benova®)

#### Sicurezza

- Distance Alert - oltre i 30 Km/h informa se la distanza di sicurezza dal veicolo che precede è inferiore a quella preimpostata

#### Telaio e motore

- Cambio sequenziale automatico a 8 rapporti [B5]
- Trazione integrale a controllo elettronico (AWD - All Wheel Drive) [B5]



# VOLVO S60

## Allestimenti

**ULTIMATE** Dark

EQUIPAGGIAMENTO AGGIUNTIVO  
RISPETTO ALLA VERSIONE PLUS DARK



Impianto audio Premium Sound Harman Kardon® e Cruscotto rivestito Benova®











Panoramica esterni - col. 723 Denim Blue



# VOLVO S60

## Colori

|   |                                    | Prezzo in Euro IVA inclusa<br>Prezzo in Euro IVA esclusa | CORE | PLUS<br>Dark | ULTIMATE<br>Dark |
|---|------------------------------------|--|------|--------------|------------------|
| <b>METALLIZZATI</b>   |                                    |  |      |              |                  |
|    | <b>740</b> Vapour Grey             | <b>0,00</b><br>0,00                                      | S    | S            | S                |
|    | <b>736</b> Bright Dusk             | <b>1.090,00</b><br>893,44                                | O    | O            | O                |
|    | <b>717</b> Onyx Black              | <b>1.090,00</b><br>893,44                                | O    | O            | O                |
|    | <b>723</b> Denim Blue              | <b>1.090,00</b><br>893,44                                | O    | O            | O                |
|   | <b>731</b> Platinum Grey           | <b>1.090,00</b><br>893,44                                | O    | O            | O                |
|  | <b>725</b> Fusion Red <sup>^</sup> | <b>1.090,00</b><br>893,44                                | O    | O            | O                |
|  | <b>735</b> Silver Dawn             | <b>1.090,00</b><br>893,44                                | O    | O            | O                |
|  | <b>728</b> Thunder Grey            | <b>1.090,00</b><br>893,44                                | O    | O            | O                |
|  | <b>707</b> Crystal White Pearl     | <b>1.090,00</b><br>893,44                                | O    | O            | O                |



<sup>^</sup> Il colore Fusion Red [725] non è abbinabile agli interni in Pelle Nappa con sedili anteriori traforati e ventilati Ambra [RC20]

O = opzione a richiesta, S = di serie



# VOLVO S60

## Cerchi

|  |        |   | Prezzo in Euro IVA inclusa<br>Prezzo in Euro IVA esclusa | CORE | PLUS<br>Dark | ULTIMATE<br>Dark |
|--|--------|---|--|------|--------------|------------------|
|   | 1234   | Cerchi in lega 18" a 5 razze Nero Diamond Cut<br>(235/45 R18 W)   | <b>800,00</b><br>655,74                                  | O    | S            | S                |
|   | 1236   | Cerchi in lega 19" a 5 razze triple Nero Diamond Cut<br>(235/40 R19)  | <b>800,00</b><br>655,74                                  | N    | O            | O                |
|  | 800145 | Cerchi in lega 20" a 10 razze 'Fan' Nero Diamond Cut<br>(245/35 R20 W). Solo in combinazione con il Telaio con assetto Sport [26] | <b>1.590,00</b><br>1.303,28                              | N    | O            | O                |
|  | 165    | Ruotino di scorta<br>(Include martinetto. Sostituisce il Kit compressore Mobilità Volvo)  | <b>150,00</b><br>122,95                                  | O    | O            | O                |

O = opzione a richiesta, N = non disponibile, S = di serie



# VOLVO S60

## Interni

|               | Codice                                     | Materiale rivestimento sedili  | Colore rivestimento sedili | Colore interno  | Colore cielo | Colore tappetini | Colore bracciolo centrale anteriore | Colore inserti rivestimento porte | Inserto cruscotto       | Prezzo in Euro IVA inclusa<br>Prezzo in Euro IVA esclusa | CORE                        | PLUS Dark | ULTIMATE Dark |   |
|---------------|--|--|----------------------------|-----------------|--------------|------------------|-------------------------------------|-----------------------------------|-------------------------|--|-----------------------------|-----------|---------------|---|
| CORE          | <b>R7DO</b><br>Sedili Comfort              | Tessuto premium 'City Weave'   | Antracite                  | Antracite       | Blond        | Antracite        | Antracite                           | Antracite                         | Alluminio Iron Ore      | <b>1.680,00</b><br>1.377,05                              | S                           | N         | N             |   |
|               | <b>U710</b><br>Sedili Comfort              | Tessuto premium 'City Weave'   | Blond/City Weave           | Blond/Antracite | Blond        | Antracite        | Blond                               | Blond/City Weave                  | Alluminio Iron Ore      |  | S                           | N         | N             |   |
|               | <b>RA00</b><br>Sedili Comfort              | Pelle Moritz   | Antracite                  | Antracite       | Blond        | Antracite        | Antracite                           | Antracite                         | Alluminio Metal Mesh    |  |                             |           |               |   |
|               | <b>RA00</b>                                | <b>Rivestimento in pelle Moritz - Sedile di tipo Comfort</b> - Include volante in pelle sintetica e inserti in alluminio 'Metal Mesh'  |                            |                 |              |                  |                                     |                                   |                         |  | O                           | S         | S             |   |
|               | <b>UA00</b><br>Sedili Comfort              | Pelle Moritz   | Blond                      | Blond/Antracite | Blond        | Antracite        | Blond                               | Blond                             | Legno Driftwood         |  | <b>1.820,00</b><br>1.491,80 | O         | S             | S |
|               | <b>UA00</b>                                | <b>Rivestimento in pelle Moritz - Sedile di tipo Comfort</b> . Include volante in pelle dual tone e inserti in legno 'Driftwood'   |                            |                 |              |                  |                                     |                                   |                         |  |                             | O         | S             | S |
| PLUS Dark     | <b>RC00</b><br>Sedili Comfort              | Pelle Nappa con sedili anteriori traf. e ventilati   | Antracite                  | Antracite       | Blond        | Antracite        | Antracite                           | Antracite                         | Legno Driftwood         | <b>2.090,00</b><br>1.713,11                              | N                           | O         | O             |   |
|               | <b>RC20</b> <sup>1</sup><br>Sedili Comfort | Pelle Nappa con sedili anteriori traf. e ventilati   | Ambra                      | Antracite       | Antracite    | Antracite        | Ambra                               | Ambra                             | Legno Linear Lime opaco |  |                             |           |               |   |
| ULTIMATE Dark | <b>UC00</b><br>Sedili Comfort              | Pelle Nappa con sedili anteriori traf. e ventilati   | Blond                      | Blond/Antracite | Blond        | Antracite        | Blond                               | Blond                             | Legno Driftwood         |  |                             |           |               |   |
|               | <b>_C_0</b>                                | <b>Rivestimento in pelle Nappa con sedili anteriori traforati e ventilati - Sedile di tipo Comfort</b> - Include pomello del cambio in cristallo Orrefors®, inserti in legno 'Driftwood' [RC00, UC00] o legno 'Linear Lime opaco' [RC20] e supporto laterale dei sedili anteriori regolabile elettricamente. Richiede il pacchetto Climate. Con i rivestimenti RC00 e RC20 il volante è in pelle sintetica, con UC00 il volante è in vera pelle dual tone. Nell'allestimento Ultimate solo in combinazione con i Sedili anteriori con funzione massaggio [384]. Il rivestimento Ambra [RC20] non è abbinabile al colore esterno Fusion Red [725] |                            |                 |              |                  |                                     |                                   |                         |  | N                           | O         | O             |   |
|               | <b>RGOR</b>                                | Tessuto Open Grid/ Pelle Nappa   | Antracite                  | Antracite       | Antracite    | Antracite        | Antracite                           | Dark Open Grid                    | Alluminio Metal Mesh    |  |                             |           |               |   |
|               | <b>RGOR</b>                                | <b>Rivestimento in tessuto/pelle Nappa Antracite - Sedili di tipo Contour</b> - Include inserti in alluminio 'Metal Mesh', volante in pelle sintetica 'Sport' e pomello del cambio in cristallo Orrefors®  |                            |                 |              |                  |                                     |                                   |                         |  | N                           | O         | O             |   |
|               |  |  |                            |                 |              |                  |                                     |                                   |                         |  | <b>400,00</b><br>327,87     |           |               |   |

<sup>1</sup> Non abbinabile al colore esterno Fusion Red [725]

O = opzione a richiesta, N = non disponibile, S = di serie



# VOLVO S60

## Interni



R7D0



U710



RA00



UA00



# VOLVO S60

## Interni



RC00



RC20



UC00



RG0R



# VOLVO S60

## Interni



Alluminio Iron Ore



Alluminio Metal Mesh



Legno Driftwood



Legno Linear Lime Opaco





# VOLVO S60

## Pacchetti di opzioni

|               |   | Prezzo in Euro IVA inclusa<br>Prezzo in Euro IVA esclusa | CORE | PLUS<br>Dark | ULTIMATE<br>Dark |
|---------------|---|--|------|--------------|------------------|
| <b>PB010</b>  | <b>PARK ASSIST</b>  | <b>420,00</b><br>344,26                                  | O    | S            | S                |
| <b>691</b>    | Park Assist anteriore   |  |      |              |                  |
| <b>P0001</b>  | <b>POWER SEATS</b> (Non disponibile con i rivestimenti in Tessuto 'City Wave' [_7_0]) | <b>1.230,00</b><br>1.008,20                              | O    | S            | S                |
| <b>47</b>     | Sedile guida regolabile elettricamente con memorie                                    |  |      |              |                  |
| <b>10+385</b> | Sedile passeggero regolabile elettricamente con memorie                               |  |      |              |                  |
| <b>1101</b>   | Sedili anteriori con parte anteriore del cuscino estendibile elettricamente           |  |      |              |                  |
| <b>212</b>    | Sedili anteriori con supporto lombare a 4 vie   |  |      |              |                  |

O = opzione a richiesta, S = di serie



# VOLVO S60

## Opzioni

|                              |   | Prezzo in Euro IVA inclusa<br>Prezzo in Euro IVA esclusa   | CORE   | PLUS<br>Dark | ULTIMATE<br>Dark |
|------------------------------|---|--|--------|--------------|------------------|
| <b>AUDIO E COMUNICAZIONE</b> |   |  |        |              |                  |
| 553                          | <b>Impianto audio Bowers &amp; Wilkins® Premium Sound:</b> comprende amplificatore digitale di classe D da 1.410 W, 15 altoparlanti di cui: 5 tweeter da 25 mm, 5 midrange con membrana in Kevlar® (di cui 3 da 100 mm e 2 da 80 mm), 4 woofer (di cui 2 da 165 mm e 2 da 170 mm con membrana in fibra di carbonio/cellulosa) e 1 subwoofer da 250 mm Fresh Air® con parte della membrana in fibra di carbonio (integrato nel bagagliaio con presa d'aria nell'arco passaruota posteriore sinistro). Range di frequenza 10 - 20.000 Hz. Include Nautilus Technology, Dirac Unison®, Dynamic EQ, QLS.audio. Aggiunge anche nelle portiere posteriori diodo luminoso che segnala la chiusura delle portiere | <b>3.630,00</b><br>2.975,41<br><b>2.790,00</b><br>2.286,89 | N<br>N | O<br>N       | N<br>O           |
| 1033                         | <b>Impianto audio Harman Kardon® Premium Sound:</b> comprende amplificatore a 12 canali da 600 W e 14 altoparlanti di cui: 1 full-range da 100 mm, 4 tweeter da 25mm, 2 mid-range da 100 mm, 4 woofer, 2 full-range surround da 80 mm e 1 subwoofer da 250 mm Fresh Air® con parte della membrana in fibra di carbonio (integrato nel bagagliaio con presa d'aria nell'arco passaruota posteriore sinistro)   | <b>890,00</b><br>729,51                                    | O      | O            | S                |
| <b>SUPPORTO ALLA GUIDA</b>   |   |  |        |              |                  |
| 117                          | <b>Head-up display</b> (Non disponibile in combinazione con il Parabrezza riscaldabile elettricamente [871])  | <b>1.120,00</b><br>918,03                                  | N      | O            | S                |
| 139                          | <b>Visual Park Assist 360°</b> (permette di avere una visuale a 360 gradi attorno al veicolo fino alla velocità di 20 km/h) Oltre ai sensori anteriori e posteriori, include sensori laterali in grado di individuare ostacoli a 25 cm dai lati della vettura. All'aumentare dell'angolo di sterzata delle ruote anteriori i sensori laterali rilevano gli ostacoli posizionati fino a circa 90 cm diagonalmente dietro o davanti alla vettura)   | <b>650,00</b><br>532,79                                    | N      | O            | O                |
| <b>SEDILI</b>                |   |  |        |              |                  |
| 384                          | <b>Sedili anteriori con funzione massaggio</b> (Solo in combinazione con il pacchetto Climate e con i rivestimenti in pelle Nappa con sedili anteriori traforati e ventilati [_C_0])  | <b>710,00</b><br>581,97                                    | N      | N            | O                |
| <b>CLIMATIZZAZIONE</b>       |   |  |        |              |                  |
| 871                          | <b>Parabrezza riscaldabile elettricamente</b> (Non disponibile in combinazione con Head-up display [117])   | <b>250,00</b><br>204,92                                    | O      | O            | N                |
| 273                          | <b>Riscaldatore supplementare (a carburante) con timer</b>  | <b>920,00</b><br>754,10                                    | O      | O            | O                |

O = opzione a richiesta, N = non disponibile, S = di serie



# VOLVO S60

## Opzioni

|                        |  | Prezzo in Euro IVA inclusa<br>Prezzo in Euro IVA esclusa | CORE | PLUS<br>Dark | ULTIMATE<br>Dark |
|------------------------|--|--|------|--------------|------------------|
| <b>SICUREZZA</b>       |  |  |      |              |                  |
| 236                    | <b>Cristalli laterali laminati antisfondamento</b>   | <b>830,00</b><br>680,33                                  | N    | N            | O                |
| 140                    | <b>Volvo Guard Alarm</b> - Antifurto con allarme e telecomando: comprende sirena, sensore di movimento interno ed inclinazione   | <b>550,00</b><br>450,82                                  | O    | O            | O                |
| <b>ESTERNI</b>         |  |  |      |              |                  |
| 30                     | <b>Tetto apribile panoramico in cristallo laminato a comando elettrico</b> (Composto da due sezioni in cristallo laminato, una anteriore apribile elettricamente e una posteriore fissa. Include tendina parasole regolabile elettricamente) | <b>1.410,00</b><br>1.155,74                              | N    | O            | S                |
| <b>TELAIO E MOTORE</b> |  |  |      |              |                  |
| 1028                   | <b>Gancio traino retraibile - semi automatico e Trailer Stability Assist</b>   | <b>1.050,00</b><br>860,66                                | O    | O            | O                |
| 26                     | <b>Telaio con assetto Sport</b> ribassato di 20 mm, con molle e ammortizzatori più rigidi  | <b>410,00</b><br>336,07                                  | N    | O            | O                |

O = opzione a richiesta, N = non disponibile, S = di serie



# VOLVO S60

## Pacchetti di Accessori

|              |  | Prezzo in Euro IVA inclusa |
|--------------|--|----------------------------|
|              |  | Prezzo in Euro IVA esclusa |
| <b>PA004</b> | <b>BICYCLE</b>   | <b>600,00</b>              |
| A00101       | Barre di carico  | 491,80                     |
| A00111       | Kit serrature  |                            |
| A00025       | Portabiciclette in alluminio con staffa per telaio             |                            |
| <b>PA001</b> | <b>CAR PROTECTION</b>  | <b>310,00</b>              |
| A00217       | Bulloni ruote bloccabili                                       | 254,10                     |
| A00492       | Tappetini abitacolo in plastica stampata - colore Antracite    |                            |
| A00112       | Tappeto vano di carico in plastica stampata - colore Antracite |                            |
| <b>PA002</b> | <b>TRAVEL</b>  | <b>1.220,00</b>            |
| A00101       | Barre di carico  | 1.000,00                   |
| A00111       | Kit serrature  |                            |
| A01241       | Box portacarico - Travel Active 500                            |                            |

I prezzi sono comprensivi di IVA e manodopera. Per una quotazione più precisa ed eventuali restrizioni sul montaggio rivolgersi al Concessionario. Le immagini sono rappresentative dei soli accessori



**A00104** - Barre di carico



**A00111** - Kit serrature



**A00025** - Portabiciclette



**A00217** - Bulloni ruote bloccabili



**A00492** - Tappetini abitacolo



**A00112** - Tappeto vano di carico



**A01241** - Box portacarico



# VOLVO S60

## Accessori

Prezzo in Euro IVA inclusa  
Prezzo in Euro IVA esclusa

| AUDIO E COMUNICAZIONE |  |                             |
|-----------------------|--|-----------------------------|
| A00462                | <b>Supporto per iPad con sistema di ricarica del dispositivo.</b> Disponibile per iPad Air 1-2, iPad Pro 9,7" e 10,5"; iPad 5^ e 6^ generazione, iPad Mini 4 | <b>1.250,00</b><br>1.024,59 |
| INTERNI               |  |                             |
| A00087                | <b>Portaocchiali</b> colore Antracite  | <b>80,00</b><br>65,57       |
| A00492                | <b>Tappetini abitacolo in plastica stampata</b> - colore Antracite   | <b>150,00</b><br>122,95     |
| A00112                | <b>Tappeto vano di carico in plastica stampata</b> colore Antracite  | <b>180,00</b><br>147,54     |

I prezzi sono comprensivi di IVA e manodopera. Per una quotazione più precisa ed eventuali restrizioni sul montaggio rivolgersi al Concessionario  
Le immagini sono rappresentative dei soli accessori



A00462 - Supporto per iPad con sistema di ricarica del dispositivo



# VOLVO S60

## Accessori

|                  |   | Prezzo in Euro IVA inclusa  |
|------------------|---|-----------------------------|
|                  |   | Prezzo in Euro IVA esclusa  |
| <b>SICUREZZA</b> |   |                             |
| A00604           | <b>Briglie per cani</b>   | <b>130,00</b><br>106,56     |
| A00217           | <b>Bulloni ruote bloccabili</b>   | <b>80,00</b><br>65,57       |
| A00379           | <b>Cuscino di rialzo con schienale in lana per bambini dai 15 ai 36 kg, dai 4-10 anni</b> (Verificare presso il Concessionario eventuali restrizioni all'offerta)   | <b>420,00</b><br>344,26     |
| A01251           | <b>Key tag</b> - chiave mini-telecomando 'waterproof'. Solo per vetture dotate di Keyless Entry   | <b>230,00</b><br>188,52     |
| A00096           | <b>Protezione antipedate per lo schienale del sedile anteriore</b>  | <b>100,00</b><br>81,97      |
| A00328           | <b>Seggiolino di sicurezza Volvo per bambini dai 9 ai 25 kg</b> - da montare in senso opposto a quello di marcia sul sedile posteriore (fissaggio con cintura di sicurezza) Il seggiolino non deve essere montato sul Sedile del passeggero anteriore, se non è stato preventivamente disattivato l'airbag del passeggero. (Verificare presso i Concessionari Volvo il montaggio tramite attacchi ISOFIX) | <b>540,00</b><br>510,50     |
| A00329           | <b>Seggiolino di sicurezza Volvo con rialzo per bambini dai 15 ai 36 kg</b> (Fissaggio con cintura di sicurezza) (Verificare presso i Concessionari Volvo il montaggio tramite attacchi ISOFIX)   | <b>520,00</b><br>495,50     |
| A01000           | <b>Seggiolino di sicurezza Volvo Easy Access i-Size</b> con sistema di rotazione di 90°, che facilita le operazioni di ingresso a bordo e uscita dall'abitacolo del bimbo. Montaggio tramite attacchi ISOFIX. Per bambini fino a 18kg e di altezza compresa tra 40cm e 105cm. Raccomandato insieme alla Protezione antipedate, venduta separatamente  | <b>1.100,00</b><br>1.045,50 |

I prezzi sono comprensivi di IVA e manodopera. Per una quotazione più precisa ed eventuali restrizioni sul montaggio rivolgersi al Concessionario  
Le immagini sono rappresentative dei soli accessori



A00604 - Briglie per cani



A01251 - Key tag

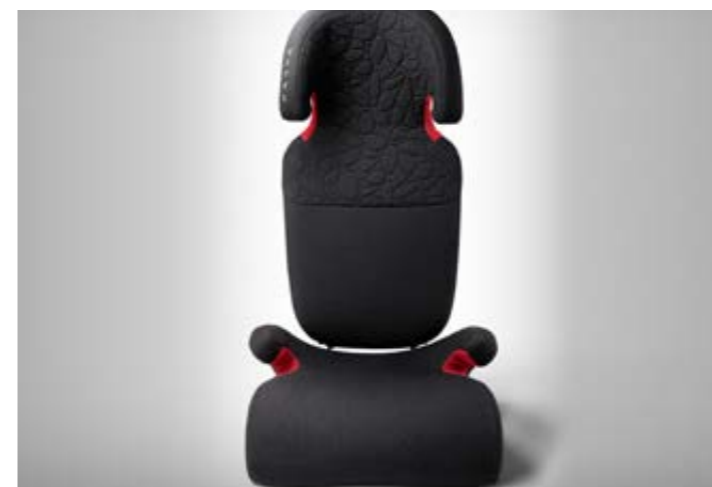

A00379 - Cuscino di rialzo con schienale in lana



A01000 - Seggiolino per bambini Easy Access i-Size



# VOLVO S60

## Accessori

|                |   | Prezzo in Euro IVA inclusa  |
|----------------|---|-----------------------------|
|                |   | Prezzo in Euro IVA esclusa  |
| <b>ESTERNI</b> |   |                             |
| A00101         | Barre di carico   | <b>430,00</b><br>352,46     |
| A01399         | Box portacarico "Travel Premier 430" (barre di carico e rete fermacarico esclusi) | <b>1.580,00</b><br>1.295,08 |
| A00164         | Paraspruzzi anteriori   | <b>100,00</b><br>81,97      |
| A00165         | Paraspruzzi posteriori  | <b>100,00</b><br>81,97      |
| A00330         | Piastra sottoscocca di protezione motore  | <b>510,00</b><br>418,03     |
| A00221         | Portasci in alluminio, per 6 paia di sci/4 snowboard                              | <b>270,00</b><br>221,31     |
| A01143         | Portasci estraibile in alluminio, per 6 paia di sci/4 snowboard                   | <b>330,00</b><br>270,49     |
| A00025         | Portabiciclette in alluminio con staffa per telaio                                | <b>200,00</b><br>163,93     |
| A01238         | Portabiciclette ripiegabile per gancio di traino, 2 biciclette - Fix4Bike         | <b>1.170,00</b><br>959,02   |

I prezzi sono comprensivi di IVA e manodopera. Per una quotazione più precisa ed eventuali restrizioni sul montaggio rivolgersi al Concessionario  
Le immagini sono rappresentative dei soli accessori



A01238 - Portabiciclette ripiegabile per gancio traino



A00165 - Paraspruzzi posteriori



# VOLVO S60

## Accessori

|  |   | Prezzo in Euro IVA inclusa  |
|--|---|-----------------------------|
|  |   | Prezzo in Euro IVA esclusa  |
| <b>VOLVO CAR EXTENDED WARRANTY &amp; CONTRATTI DI MANUTENZIONE</b> (Per maggiori informazioni, validità, inclusioni ed esclusioni relative al Servizio rivolgersi ai Concessionari Volvo.) |   |                             |
| A00906   | <b>Volvo Car Extended Warranty - 12 mesi</b> (fino a 200.000 km. Valida su tutto il territorio europeo) | <b>426,00</b><br>349,18     |
| A00907   | <b>Volvo Car Extended Warranty - 24 mesi</b> (fino a 200.000 km. Valida su tutto il territorio europeo) | <b>857,00</b><br>702,46     |
| A00908   | <b>Volvo Car Extended Warranty - 36 mesi</b> (fino a 200.000 km. Valida su tutto il territorio europeo) | <b>1.271,00</b><br>1.041,80 |
| A00739   | <b>Contratto di manutenzione 3 tagliandi (ogni 30.000 km) o 3 anni</b>                                  | <b>1.265,00</b><br>1.036,89 |
| A00973   | <b>Contratto di manutenzione 4 tagliandi (ogni 30.000 km) o 4 anni</b>                                  | <b>2.005,00</b><br>1.634,44 |
| A00740   | <b>Contratto di manutenzione 5 tagliandi (ogni 30.000 km) o 5 anni</b>                                  | <b>2.390,00</b><br>1.959,02 |
| A00741   | <b>Contratto di manutenzione Plus 3 tagliandi (ogni 30.000 km) o 3 ann</b>                              | <b>1.840,00</b><br>1.508,20 |
| A00974   | <b>Contratto di manutenzione Plus 4 tagliandi (ogni 30.000 km) o 4 anni</b>                             | <b>3.525,00</b><br>2.889,34 |
| A00742   | <b>Contratto di manutenzione Plus 5 tagliandi (ogni 30.000 km) o 5 anni</b>                             | <b>4.070,00</b><br>3.336,07 |

I prezzi sono comprensivi di IVA e manodopera. Per una quotazione più precisa ed eventuali restrizioni sul montaggio rivolgersi al Concessionario



# VOLVO S60

## Informazioni tecniche

|   |                          | MILD HYBRID BENZINA |                   |
|---|--------------------------|---------------------|-------------------|
| Motore  |                          | B4 automatico       | B5 AWD automatico |
| Model Year  |                          | MY24                | MY24              |
| Cilindrata (cc) / cilindri / valvole                |                          | 1.969 / 4 / 16      | 1.969 / 4 / 16    |
| cv fiscali  |                          | 20                  | 20                |
| Potenza max   | motore termico cv (kW)   | 197 (145)           | 250 (184)         |
|   | cv g/min                 | 4.750 - 5.250       | 5.400 - 5.700     |
|   | motore elettrico cv (kW) | 11,8 (8,5)          | 11,8 (8,5)        |
|   | kW g/sec                 | 50                  | 50                |
| Coppia max  | motore termico Nm        | 300                 | 350               |
|   | g/sec                    | 25 - 75             | 30 - 80           |
|   | motore elettrico Nm      | 30                  | 30                |
|   | g/sec                    | 38                  | 38                |
| Cambio (rapporti) / Trazione                        |                          | Aut (7) / A         | Aut (8) / I       |
| Massa a pieno carico (kg)                           |                          | 2.190               | 2.300             |
| Massa in ordine di marcia <sup>1</sup> (kg)         |                          | 1.714               | 1.832             |
| Massa a vuoto (kg)                                  |                          | 1.585               | 1.703             |
| Portata (kg)  |                          | 476                 | 468               |
| Massa rimorchiabile frenata / non frenata (kg)      |                          | 1.800 / 750         | 1.800 / 750       |
| Massa caricabile sul tetto (kg)                     |                          | 75                  | 75                |
| Capacità bagagliaio (L)                             |                          | 442                 | 442               |
| Capacità serbatoio (L)                              |                          | 60                  | 60                |
| Accelerazione 0-100 Km/h (sec.)                     |                          | 7,6                 | 6,5               |
| Velocità massima (limitata elettronicamente) (Km/h) |                          | 180                 | 180               |

I dati sono preliminari in attesa di omologazione

<sup>1</sup> Include conducente (75 kg) e carburante al 90%

## Consumi ed emissioni - Dati WLTP

|  |  | MILD HYBRID BENZINA |                   |
|--|--|---------------------|-------------------|
| Motore   |  | B4 automatico       | B5 AWD automatico |
| Consumi Ciclo Combinato (L / 100 km)<br>Min (Equip. di serie) - Max (Equip. Full Optional)   |  | 6,1 - 6,6           | 7,2 - 7,6         |
| CO <sub>2</sub> Ciclo combinato (g/km)<br>Min (Equip. di serie) - Max (Equip. Full Optional) |  | 138 - 148           | 163 - 170         |
| Normativa emissioni CEE  |  | Euro 6d             | Euro 6d           |

I dati sono preliminari in attesa di omologazione

I valori indicati si riferiscono alla vettura con l'equipaggiamento di serie e con l'equipaggiamento full optional. Il dato puntuale è compreso tra i due valori e dipende dall'equipaggiamento opzionale scelto.

Nel Configuratore di Volvo Cars è possibile visualizzare i dati WLTP-I aggiornati a seconda del livello di allestimento e delle opzioni/pacchetti scelti per la vettura.



# VOLVO S60

## Dimensioni

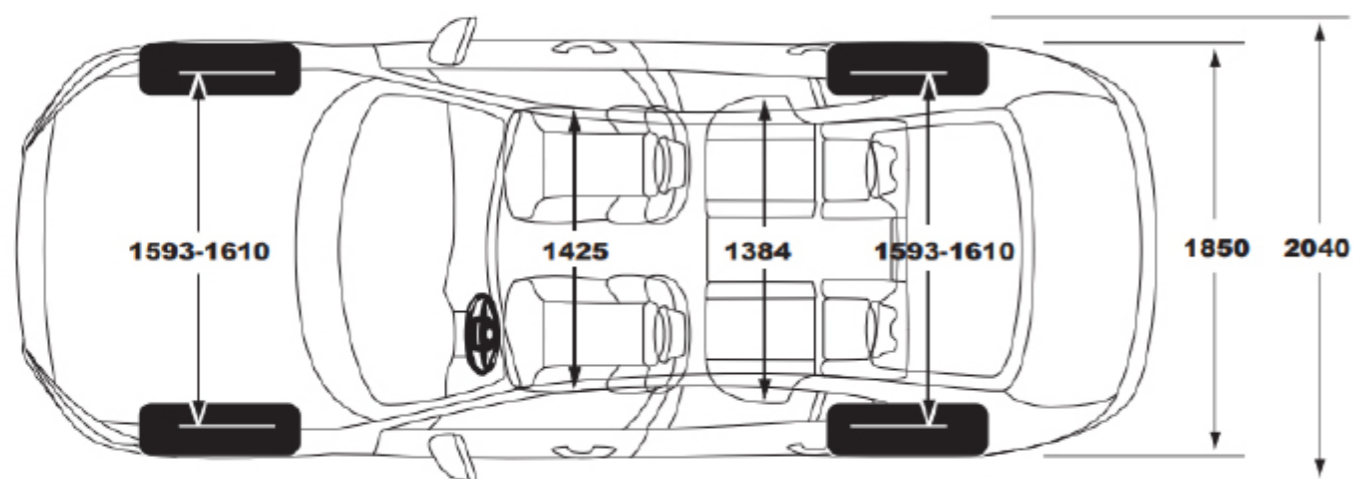
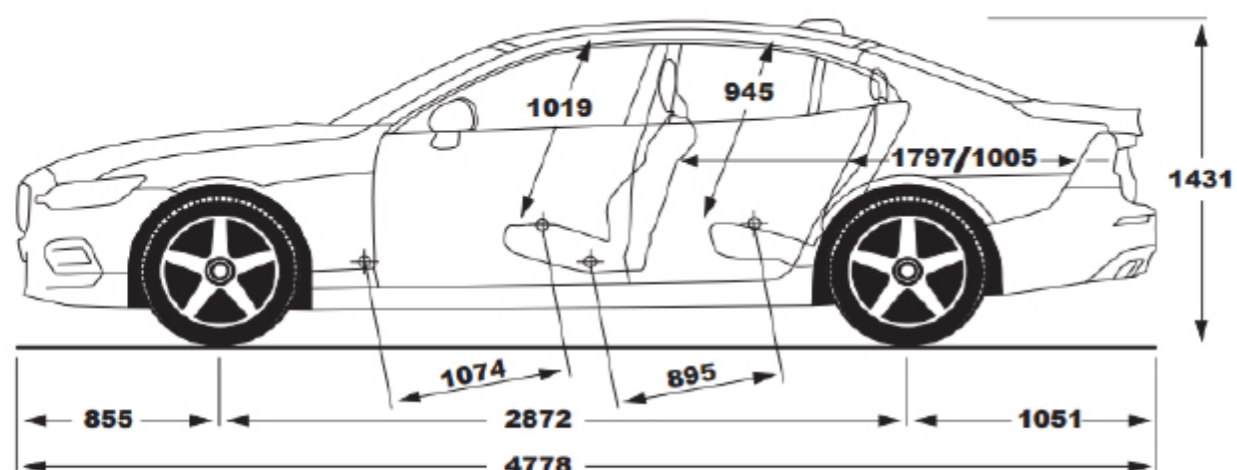

## Cronologia delle variazioni al listino

Di seguito sono riportate le variazioni apportate al Listino al Pubblico di S60 Mild hybrid.

**Data variazione:** data in cui è stato modificato il Listino al Pubblico.

**Com. Prod.:** indica il numero della Comunicazione Prodotto pubblicata nel Retailer Engagement Portal Volvo in cui viene descritto in modo approfondito ciò che è cambiato nel Listino rispetto alla versione precedente.

**Descrizione della variazione:** riporta in sintesi che cosa è cambiato rispetto alla versione precedente del listino.

| Data variazione | Com. Prod.    | Descrizione della Variazione  |
|-----------------|---------------|---|
| 25/08/2022      | Listino n. 8  | Introduzione offerta MY24 per S60 Mild hybrid   |
| 25/08/2022      | Listino n. 8b | Il "Driver Awareness" non è più disponibile all'interno del pacchetto 'Driver Assist', il cui prezzo viene aggiornato. La "Visual Park Assist 360" [139] non richiede più alcun pacchetto ed è selezionabile come opzione singola   |
| 02/01/2023      | 10/2022       | Il prezzo dell'accessorio 'Key Tag' [A01251] viene aggiornato   |
| 09/03/2023      | 5/2023        | La potenza dell'impianto Bowers & Wilkins viene aggiornata. Il prezzo degli accessori 'Seggiolino di sicurezza Volvo per bambini dai 9 ai 25 kg' [A00328], 'Seggiolino di sicurezza Volvo con rialzo per bambini dai 15 ai 36 kg' [A00329], 'Seggiolino di sicurezza Volvo Easy Access i-Size' [A01000] vengono aggiornati. Viene rimosso dall'offerta l'accessorio 'Guscio per chiave-telecomando' [A00601]  |
| 05/04/2023      | 8/2023        | Aggiornamento prezzi relativi alla Garanzia Estesa e al Contratto di manutenzione   |
| 05/05/2023      | 10/2023       | Aggiornamento dati omologati relativi a consumi, emissioni e informazioni tecniche  |
| 15/06/2023      | Listino n. 5  | Aggiornamenti produzione da settimana 46:<br>- "Intelligent Speed Assist (ISA - Limitatore di velocità automatico)" diventa parte dell'equipaggiamento di serie<br>- "Predisposizione per etilometro di bordo" diventa parte dell'equipaggiamento di serie<br>- "Park Assist Camera" diventa parte dell'equipaggiamento di serie. Nuovo pacchetto "Park Assist" [PB010] con "Park Assist anteriore" [691] come unica opzione.<br>- "Impianto audio Harman Kardon® Premium Sound" [1033] diventa disponibile come opzione anche per Core<br>- "Impianto audio Bowers & Wilkins® Premium Sound" [553] diventa disponibile come opzione anche per Plus<br>- "Head up Display" [117] diventa disponibile come opzione per Plus<br>- Il sistema BLIS [603] ritorna disponibile come singola opzione del pacchetto "Driver Awareness" [P0041] negli allestimenti Core e Plus<br>- Variazione nomenclatura Volvo Car Extended Warranty |

Volvo si riserva in ogni momento la possibilità di apportare modifiche ai modelli nonché alle caratteristiche e specifiche tecniche di ognuno di essi.

Tutti i dati tecnici possono essere soggetti a variazioni. Per le informazioni più recenti, rivolgersi al proprio concessionario Volvo.



# VOLVO S60

Scopri gli altri modelli della Gamma Volvo S



[Volvo S60 Recharge Plug-in hybrid >](#)



[Volvo S90 Mild hybrid >](#)



[Volvo S90 Recharge Plug-in hybrid >](#)



**V O L V O**

seguici su

