



LA NUOVA
VOLVO V90
CROSS COUNTRY



INNOVATION FOR PEOPLE

Made by Sweden.

In Volvo Cars, innoviamo continuamente per rendere migliore la tua vita. Ogni automobile, ogni tecnologia ed ogni progetto è il risultato di una visione chiara – mettere le persone al centro di tutto ciò che facciamo. Questa visione, che ci ha guidato fin dall'inizio, prende ispirazione dalla Svezia, un paese che valorizza le persone come individui e nel quale le convenzioni vengono messe alla prova. È una cultura con un ricco patrimonio di design e un modo unico di guardare il mondo.

Questa visione ci ha ispirato nell'inventare soluzioni che hanno salvato molte vite e che hanno cambiato la storia automobilistica, come la cintura di sicurezza a tre punti di ancoraggio e gli airbag laterali. E con la nostra nuova generazione di modelli continuiamo lungo questa tradizione. Design scandinavo e moderno lusso svedese si combinano per arricchire la tua esperienza di guida. La tecnologia intuitiva di Sensus ti semplifica la vita e ti permette di restare in contatto con il mondo, mentre i nuovi propulsori Drive-E bilanciano potenza reattiva ed efficienza ai vertici della categoria. Le nostre innovazioni IntelliSafe ti supportano mentre guidi, rendono ogni viaggio più confortevole, piacevole e ti aiutano a prevenire gli incidenti.

Comprendiamo cosa è importante per le persone. Questa conoscenza costituisce la base di tutte le innovazioni che creiamo. Innovazioni che migliorano la vita.

In Volvo Cars progettiamo le auto intorno alle persone.

Sommario

Design esterno.....	4	Drive-E.....	32	Cross Country.....	40
Design degli interni.....	8	Telaio.....	34	Cross Country Pro.....	46
Versatilità.....	12	A te la scelta		Accessori.....	54
Sensus.....	16	Motorizzazioni.....	36	Specifiche tecniche.....	62
IntelliSafe.....	24	Livelli di equipaggiamento.....	38	L'esperienza Volvo.....	64

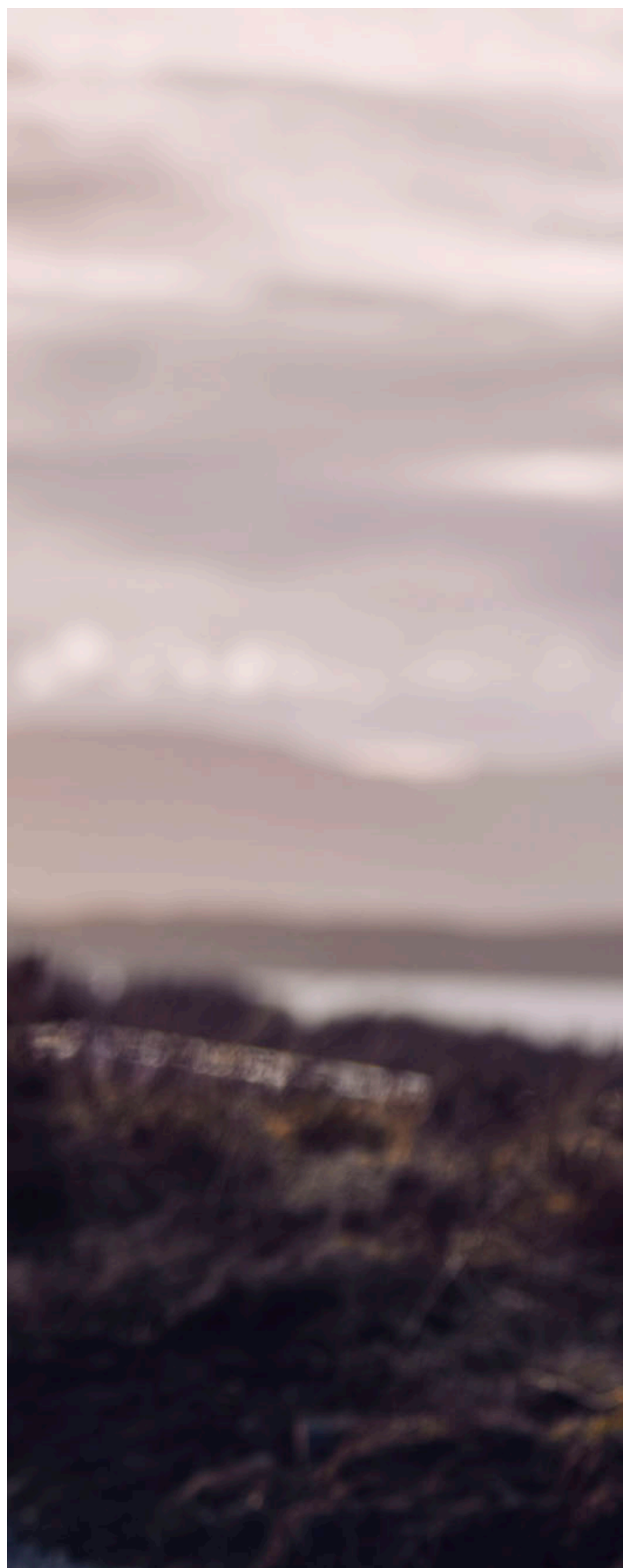







Fin da quando abbiamo deciso di aggiungere alla versatilità delle nostre station wagon la capacità di andare ovunque, le Volvo Cross Country hanno portato i nostri passeggeri ad una esperienza di guida superiore. Nei luoghi che vogliono raggiungere, nelle attività che vogliono fare, nelle esperienze di cui vogliono far parte. Tutto questo mantenendoli sempre al sicuro, comodi e in controllo della situazione.

Abbiamo perfezionato il concetto per quasi due decenni. Ora siamo arrivati qui – questa è la nuova V90 Cross Country. Il punto in cui tutta l'esperienza acquisita incontra una nuova generazione di station wagon Volvo eleganti e versatili. Il risultato è una vettura che unisce il meglio del design e dell'artigianato scandinavo con vere capacità off-road. Questa è l'auto che ti porta dove vuoi andare.

VAI OLTRE

La tua avventura sofisticata ti aspetta.

La V90 Cross Country è una vettura con le capacità di un vero off-road, ti accompagna ovunque, oltre il quotidiano. In caso di maltempo, su strade sconnesse e quando le condizioni si fanno difficili, puoi sempre fare affidamento su di essa.

Elegante e raffinata, la V90 Cross Country dice al mondo ciò di cui è capace e dove ti può portare. Linee pulite, toniche e dettagli robusti conferiscono alla vettura un look possente che trasmette un forte senso di capacità – unita alla rinomata praticità delle station wagon Volvo.

La V90 Cross Country è un concentrato di tecnologia innovativa facile da utilizzare e che ha lo scopo di rendere la tua vita più semplice. Il telaio sofisticato è progettato per far fronte a quelle condizioni della strada che di solito rappresentano un ostacolo per gli altri veicoli, offrendoti la possibilità di affrontarle senza difficoltà.

Non importa quello che accade fuori, la V90 Cross Country è il tuo rifugio. L'abitacolo spazioso e luminoso è realizzato con i migliori materiali e costruito con la cura e l'attenzione dell'artigianato svedese. Progettato per rendere ogni tua esperienza un'avventura, è un luogo dove è possibile rilassarsi in tutta comodità, dove la tecnologia migliora il tuo viaggio e rende la tua vita più semplice.

*"Non importa cosa accade fuori,
la V90 Cross Country è il tuo rifugio."*



Visibilmente forte. Combinando l'eleganza del nostro nuovo linguaggio stilistico con la robustezza Cross Country abbiamo creato una automobile sofisticata, resistente e pratica.

Le sue grandi ruote e la maggiore altezza da terra ti fanno sentire sicuro su ogni tipo di strada. Gli skid plate anteriore e posteriore si

armonizzano perfettamente con il paraurti creando un look elegante ma allo stesso tempo robusto; inoltre, il rivestimento aiuta a proteggere la carrozzeria. Le linee audaci, il lunotto inclinato e le luci posteriori a LED con la loro forma verticale slanciata, rappresentano allo stesso tempo l'anima contemporanea e quella classica di Volvo.



T6 AWD | Cross Country Pro
714 Osmium Grey metallizzato | Cerchi in lega
da 20" a 10 razze Nero/Diamond Cut, 226





Pelle

Antracite in interni Antracite RA00 |
 Inserti in legno 'Black Walnut'



PROGETTATA PER IL CONTROLLO

Precisione ed accuratezza ad ogni tocco.

Non appena ti accomodi sul sedile scolpito del conducente percepisci una sensazione di controllo. La posizione comoda della seduta ed il display centrale da 9 pollici touch screen inclinato verso te, ti fanno sentire all'interno di una cabina di pilotaggio. Sei circondato da un ambiente in cui si incontrano materiali pregiati e tecnologie avanzate. Il risultato è un abitacolo eccezionale dove tutto funziona perfettamente. Gli inserti in legno 'Black Walnut', esclusivo per V90 Cross Country, fa capire il nostro approccio nella scelta dei materiali: moderni, sobri e piacevoli al tatto. La maestria artigianale si riflette nella precisione dei dettagli. La realizzazione delle prese d'aria ne è un esempio. Le finiture verticali in metallo e le superfici a taglio di diamante dei comandi sono belle da vedere e piacevoli da utilizzare. Nella V90 Cross Country tutti i componenti si muovono con la precisione offerta dall'ingegneria.

È una vettura che ti permette di tenere sotto controllo ogni aspetto del tuo viaggio.



LUCE. SPAZIO. LUSO.

Viaggia in prima classe, in ogni sedile, ogni giorno. Ogni volta che ti trovi all'interno della V90 Cross Country è come se fossi nel tuo salotto, un ambiente in cui si fondono armoniosamente lusso, tecnologia e alto artigianato.

E lo puoi notare già a partire dai sedili anteriori. Disegnati attentamente per accogliere il corpo, offrono un eccellente sostegno e molteplici possibilità di regolazione per farti sentire completamente a tuo agio. Per un comfort ancora superiore è possibile integrare i sedili anteriori con le funzioni di ventilazione e massaggio.

La forma dello schienale lascia più spazio per le gambe dei passeggeri posteriori. I sedili posteriori sono disegnati per sostenere ma anche per coccolare, mentre il climatizzatore automatico a quattro zone opzionale, le tendine parasole posteriori a scomparsa e il riscaldamento individuale per i sedili posteriori laterali creano una sensazione complessiva di lusso.

Il tetto panoramico in cristallo laminato (opzione) riempie di luce tutto l'abitacolo. Sfumato per evitare un eccessivo bagliore, si apre per

aumentare la sensazione di spaziosità e può essere chiuso da remoto attraverso la chiave telecomando.

Di notte, l'abitacolo ti accoglie con le sue luci di cortesia, dandoti un caldo benvenuto a bordo. L'illuminazione 'Top line' opzionale include la retroilluminazione delle maniglie delle portiere e l'illuminazione delle protezioni delle soglie, oltre alle luci interne supplementari che migliorano ulteriormente l'atmosfera dell'abitacolo.

La tecnologia CleanZone ti aiuta a rendere salubre l'abitacolo mantenendo l'aria pulita. Filtra polvere, pollini e particolato nonché gli odori. Monitora la qualità dell'aria e chiude le bocchette di ingresso se il livello degli inquinanti diventa eccessivo. Le funzioni sono automatiche: tutto quello che devi fare è impostare la temperatura desiderata. La tua V90 Cross Country si occuperà del resto.

Nella V90 Cross Country, tecnologia e comodità vanno mano nella mano.



Dalla postazione conducente puoi controllare ogni funzione della vettura. Funzionalità come la navigazione e l'intrattenimento possono essere gestite dai comandi al volante; il quadro strumenti da 12,3" ti tiene informato.



Ogni elemento dell'abitacolo è realizzato trovando la miglior combinazione possibile tra forma e funzionalità. Le maniglie delle portiere possono essere dotate di retroilluminazione, così di notte sarà più semplice trovarle.



Materiali raffinati e naturali come l'inserito in legno 'Black Walnut' completano l'avanzata tecnologia della vettura, creando un look unico e contemporaneo.

VOLVO V90 Cross Country

"Il design intelligente e il layout versatile degli interni rendono ogni giornata più semplice."



PRONTA PER OGNI AVVENTURA

*Una vettura che si adatta alla tua vita,
in ogni aspetto.*

La V90 Cross Country combina la sua abilità off-road con la versatilità innata, dando così vita ad una vettura dalle doti molteplici.

Il design intelligente e il layout versatile degli interni rendono ogni giornata più semplice. La forma del vano di carico è adatta anche per accogliere oggetti di forme non convenzionali ed i sedili posteriori si ripiegano con la semplice pressione di un pulsante per creare uno spazio di carico più lungo e completamente piatto. Ed è possibile farlo comodamente dall'interno del vano di carico in modo da non dover aprire le porte posteriori per piegare i sedili. L'apertura passante dietro il bracciolo centrale permette di trasportare oggetti lunghi, come ad esempio gli sci, senza dover piegare i sedili.

Il portellone posteriore è dotato di funzione di apertura 'handsfree opening' – senza mani, una caratteristica molto comoda quando si deve accedere al vano di carico ma si hanno le mani occupate. È sufficiente muovere il piede sotto il paraurti posteriore per aprire e chiudere il portellone in modo automatico.

Inoltre, con la nostra gamma di accessori per il carico potrai rendere la tua V90 Cross Country ancora più adatta alle tue esigenze. Troverai un accessorio per ogni occasione: dai divisori che ti permettono di suddividere lo spazio in modo da poter trasportare due animali domestici (o un animale domestico e i bagagli), alla griglia in acciaio che fornisce una robusta barriera tra il vano di carico e l'abitacolo.

CAPACITÀ DA OFF-ROAD CHE AMPLIANO IL TUO MONDO.

La V90 Cross Country è un vero off-road ed ha una tecnologia che ti porta oltre, così che i limiti della tua avventura non siano definiti dai limiti della tua auto.

Il nostro sofisticato sistema di trazione integrale di quinta generazione mantiene la V90 Cross Country sulla strada anche quando le condizioni si fanno difficili. La giusta quantità di potenza viene inviata automaticamente alle ruote che ne hanno più bisogno, in modo che quando il percorso diventa impegnativo si possa sempre andare avanti. Con la sua maggiore altezza da terra e le ruote di grandi dimensioni, questa vettura ha la capacità di portarti ovunque tu voglia andare. Percorrere pendii ripidi diventa semplice con l'Hill Descent Control che aziona adeguatamente i freni per evitare che la vettura si muova troppo velocemente.

Selezionando Off-road nel menu del Drive Mode è possibile personalizzare il comportamento della V90 Cross Country nel fuori strada. Questa modalità rende la guida della vettura più semplice su superfici difficili come erba bagnata, fango e ghiaia, cambiando il modo in cui il motore eroga la sua potenza e ricalibrando la trasmissione della vettura in modo da avere un maggiore controllo alle basse velocità. Le sospensioni pneumatiche posteriori con telaio a controllo attivo Four-C rendono confortevoli anche i viaggi in terreni sconnessi. Quando la strada diventa una sfida e il tempo diventa imprevedibile, V90 Cross Country ti porta proprio dove vuoi andare. Nel massimo comfort.





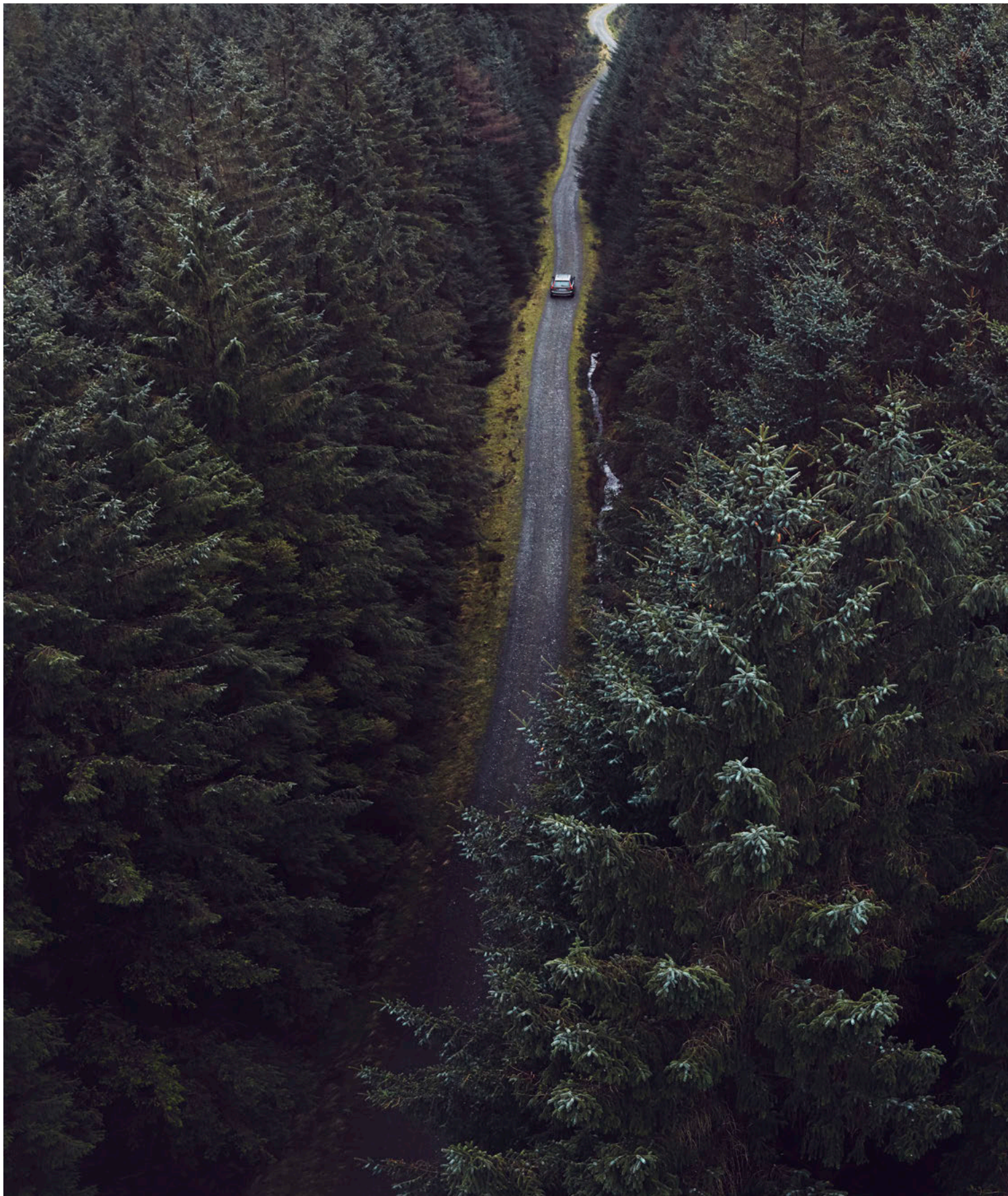

*"Sensus ti connette con la tua
Volvo e con il resto del mondo."*



SENSUS

*Informato, in controllo
e sempre aggiornato.*

Sensus si basa su un principio fondamentale – rendere la tua vita più semplice e più divertente, dandoti tutto il comfort, l'intrattenimento e le funzioni di navigazione di cui hai bisogno. Sensus ti connette con la tua Volvo e con il resto del mondo. Ti tiene informato, ti intrattiene e ti permette di avere il pieno controllo in ogni momento del tuo viaggio.

Comandi intuitivi e facili da utilizzare sono la caratteristica primaria di Sensus. Li puoi utilizzare con facilità nel grande schermo touch screen da 9" nel quale sostituiscono i pulsanti fisici. La grafica chiara e vivida ti permette di comprendere le informazioni in una sola occhiata. La nostra filosofia, infatti, è sempre stata orientata a darti tutto ciò di cui hai bisogno per la guida ma senza staccare lo sguardo dalla strada. L'head-up display è stato sviluppato proprio per questo motivo.

E Sensus va oltre. Il WiFi nella vettura mantiene i tuoi dispositivi sempre collegati a Internet, mentre i nostri sistemi audio ti offrono una notevole flessibilità quando si tratta di scegliere la sorgente musicale desiderata e adattare il suono all'esigenza del momento.

L'esperienza Sensus arricchisce ogni istante che trascorri all'interno della tua Volvo.

CONNESSO CON UN MONDO DI INTRATTENIMENTO.

Goditi la musica che ti piace, non importa in quale sedile ti trovi. Con Sensus Connect tutta la tua musica è sempre a portata di mano, direttamente dal tuo dispositivo preferito oppure in streaming da internet.

Tutto comincia dal display centrale 9", il centro di controllo di Sensus. La sua superficie risponde al tocco più leggero – devi solo sfiorare lo schermo con le dita per gestire i controlli. Puoi farlo anche con i guanti.

Connettere i tuoi dispositivi è facile e veloce. Con il nostro Smartphone Integration, collega il tuo smartphone alla vettura attraverso la connessione USB e trasforma il display centrale nell'estensione del

tuo iPhone® (5 o successivo) o il tuo smartphone Android (sistema operativo 5.0 Lollipop o superiore). Puoi accedere alla musica del tuo dispositivo, effettuare chiamate o inviare messaggi attraverso Apple CarPlay™ o Android Auto™. Inoltre, quando è collegato a Smartphone Integration, il tuo telefono ricarica la batteria.

L'app di Spotify® ti permette di cercare la musica che vuoi in modo semplice e veloce, ed hai anche accesso alle internet radio ed ai servizi on demand. Il nostro sistema audio High Performance è sintonizzato per sfruttare al meglio la tua musica e il Bowers & Wilkins porta l'esperienza sonora ad un livello superiore.

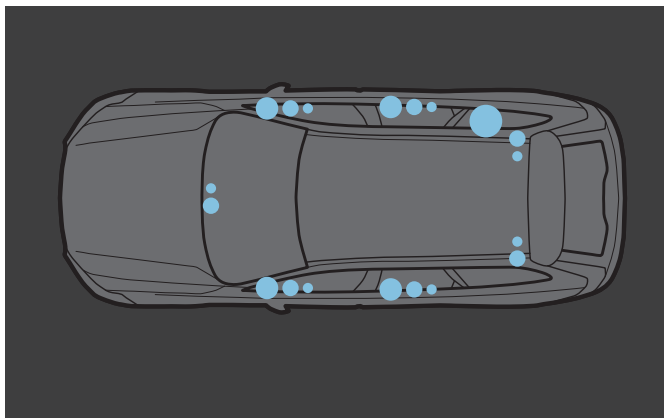

Il sistema audio Bowers & Wilkins dà ad ogni occupante una superba esperienza sonora, non importa in quale sedile si trovi. Sviluppato da Bowers & Wilkins, creatori di sistemi audio di alta gamma, questa innovativa tecnologia fornisce chiarezza e realismo eccezionali alla tua musica preferita. L'esclusivo subwoofer ventilato dà più ricchezza e profondità ai toni bassi aspirando l'aria dall'esterno in modo da farne passare il più possibile attraverso l'altoparlante.

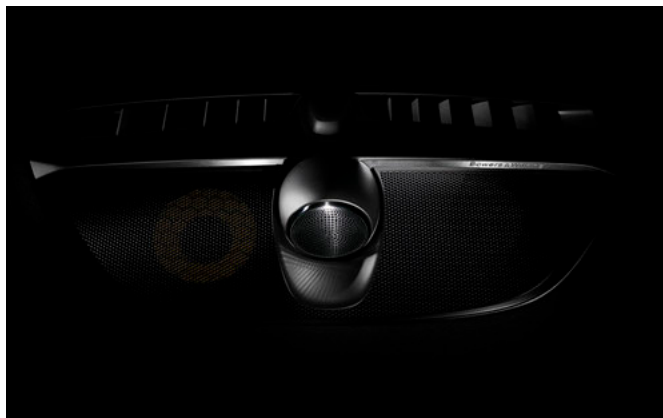

Grazie ai 19 altoparlanti, ogni occupante può godere sempre del miglior suono possibile. Inoltre, puoi personalizzare l'esperienza con le tre modalità audio. La modalità Concerto ricrea l'esclusiva acustica della Gothenburg Concert Hall, mentre le modalità Stage e Studio ti mettono nel cuore della musica, permettendoti di ascoltarla così come la intendono i musicisti.

“Con Smartphone Integration il display centrale diventa l'estensione del tuo smartphone.”



Display centrale da 9". Il punto focale della postazione conducente è il display centrale da 9" con touch screen. Grazie al suo formato verticale l'area visibile è più estesa e quindi diventa meno frequente la necessità di scorrere in senso laterale. Questo formato è l'ideale

per la visualizzazione delle mappe e rispecchia le tendenze di design dei moderni tablet; per questo appare subito familiare ed intuitivo da utilizzare. Ha una finitura nera lucida che, grazie allo speciale rivestimento, minimizza i riflessi.

RAGGIUNGI SEMPRE LA TUA DESTINAZIONE, FACILMENTE.

Lascia che **Sensus Navigation** sia la tua guida, aiutandoti a trovare la tua destinazione e a tenerti informato. Invia la tua destinazione alla vettura con la app di Volvo On Call, e con la tecnologia intuitiva del nostro sofisticato sistema di navigazione, qualunque sia il luogo dove devi andare, riuscirai a raggiungerlo facilmente.

Tutto ciò che devi sapere è visualizzato nel quadro strumenti da 12,3" proprio di fronte a te. L'immagine ad alta risoluzione si auto-regola in modo che non sia mai troppo luminosa, e la forma dei quadranti si ridimensiona automaticamente per far spazio alle informazioni di navigazione. Con l'head-up display le informazioni più importanti sono visualizzate nella sezione inferiore del parabrezza dandoti l'impressione

che siano proiettate di fronte alla vettura. Ciò significa che sarai sempre informato, ma senza distogliere gli occhi dalla strada.

Raggiungere la tua destinazione è ancora più facile grazie alla grafica chiara delle mappe. E, dal momento che ti offriamo l'aggiornamento delle mappe gratuito a vita, Sensus si pone un passo avanti guidandoti con precisione.

Inoltre, Sensus ti fa risparmiare tempo aiutandoti a trovare ciò che cerchi attraverso app multimediali di navigazione in grado di trovare e pagare un parcheggio e localizzare le stazioni di servizio.

Con Sensus che si prende cura della strada da percorrere il tuo viaggio sarà ancora più piacevole.



Comando vocale. Gestire Sensus è molto semplice. Parla alla tua Volvo utilizzando frasi del linguaggio comune, come ad es. "Vai a via Verdi 5 Milano" oppure "Chiama Mario Rossi"; il comando vocale seguirà le tue istruzioni per controllare il clima, la navigazione, l'infotainment ed il tuo smartphone.



Display centrale. Il formato a ritratto del display centrale con touch screen rende estremamente facile leggere le mappe e seguire i comandi di navigazione. Le mappe appaiono come farebbero in un atlante, e hai meno necessità di dover scorrere lo schermo. La sua nitidezza, dimensione e orientamento ne fanno il compagno ideale per ogni tuo viaggio.







Volvo On Call. Rendiamo la tua vita meno complicata. Sperimenta un mondo nel quale sei connesso alla tua Volvo attraverso la app di Volvo On Call.

Volvo On Call è la tua chiave digitale per una serie di servizi utili che ti semplificano la vita e migliorano l'esperienza di possesso della tua Volvo. Alcuni servizi oggi sono già disponibili ed altri saranno introdotti prossimamente. Volvo On Call connette la tua Volvo con il resto del mondo e ti permette di controllare la tua vettura da remoto. Nelle fredde mattinate la funzione di accensione del motore da remoto ti permette di riscaldare e sbrinare la tua vettura così appena sali in auto potrai trovare un clima confortevole per il tuo viaggio. E nei giorni più caldi, puoi utilizzare Volvo On Call per rinfrescare l'abitacolo. Puoi controllare se hai dimenticato di attivare la chiusura centralizzata della vettura e, nel caso, bloccarla, oppure puoi creare un hotspot wifi così che tu ed i tuoi passeggeri siate sempre connessi ad internet.

Puoi pianificare i tuoi viaggi comodamente da casa o dall'ufficio, inviando le destinazioni di navigazione alla vettura. Quando sarai pronto per partire, lo sarà anche il navigatore. Inoltre, esso può sincronizzarsi anche con il tuo calendario per ricordarti i tuoi appuntamenti e dirti come raggiungerli.

Volvo On Call è compatibile con il tuo smartphone, iPad®, PC o tablet basati su Windows 10 e dispositivi come Apple Watch – puoi anche gestire la tua vettura da remoto utilizzando i comandi vocali di Microsoft Band 2. E se hai bisogno di assistenza stradale, Volvo On Call ti connette direttamente con la centrale operativa. Se l'allarme della tua automobile viene attivato, Volvo On Call avverte il centro servizi, che ti contatterà prontamente. Se la tua Volvo viene rubata, Volvo On Call potrà aiutare la polizia a rintracciarla.

Ti dà anche informazioni sul livello di carburante, registra i tuoi spostamenti e ti avverte quando è il momento di fare il tagliando. È un altro esempio dell'approccio centrato sulla persona che Volvo Cars utilizza per sviluppare le sue tecnologie innovative che migliorano la vita delle persone.

INTELLISAFE

Sempre pronto per supportarti.

IntelliSafe è il nome che abbiamo scelto per identificare le nostre tecnologie intuitive ed intelligenti che ti supportano nella guida quotidiana, aiutano a prevenire gli incidenti e ti proteggono in caso di collisione. Queste tecnologie innovative svolgono un ruolo fondamentale nell'aiutarci a realizzare la nostra visione 2020 secondo la quale, entro questa data, nessuno rimarrà ucciso o gravemente ferito in una nuova Volvo.

Il cuore di IntelliSafe è rappresentato dal City Safety. Di serie, è come un co-pilota che controlla sempre ciò che accade intorno: individua le situazioni di pericolo, ti avverte e, se necessario, interviene al tuo posto. Giorno e notte, City Safety può identificare altri veicoli, pedoni, ciclisti e animali di grandi dimensioni (es. bovini ed equini) lungo il percorso di guida. Ti mette in guardia da eventuali pericoli e, se necessario, frena automaticamente per contribuire ad evitare o attenuare una collisione.

Con IntelliSafe pronto ad aiutarti, i tuoi viaggi saranno più rilassati. Pilot Assist regola lo sterzo per aiutarti a mantenere la vettura centrata nella corsia e ad una velocità costante o ad una determinata distanza temporale da quella di fronte.

Oncoming Lane Mitigation può contribuire ad evitare collisioni con i veicoli provenienti dalla direzione opposta. Se si oltrepassa le linee di demarcazione della corsia dalla quale sta arrivando un veicolo, la vettura è in grado di sterzare per rientrare nella propria. Run-off Road Mitigation sterza e, se necessario, frena al tuo posto per aiutarti a prevenire accidentali uscite di strada. Driver Alert Control riconosce se sei stanco o distratto e ti suggerisce di fare una pausa, mentre Road Sign Information ti ricorda il limite di velocità del tratto di strada che stai percorrendo.

Con l'opzione IntelliSafe Surround avrai il sistema BLIS™ (Blind Spot Information System) con Steer Assist che ti permette di essere più consapevole e sicuro delle tue manovre, avvertendoti dei veicoli negli angoli ciechi. Se non reagisci all'avvertimento ed inizi a sterzare verso la corsia dalla quale sta arrivando un altro veicolo, Steer Assist ti aiuterà a rientrare nella tua corsia.

Con queste tecnologie avanzate, la tua Volvo rende ogni viaggio più sicuro. Per te, per i tuoi passeggeri, per tutti.

Il potere di proteggere. Nascosta dietro al suggestivo frontale della vettura c'è una vasta gamma di tecnologie di sicurezza che rendono la guida più sicura e facile.



VOLVO V90 Cross Country

Con il sistema **Oncoming Lane Mitigation** la tua Volvo ti aiuta a ridurre il rischio di collisione con veicoli provenienti dal senso di marcia opposto. Attivo a velocità tra i 60 ed i 140 km/h, se si accorge che stai oltrepassando le linee di demarcazione verso la corsia dalla quale sta arrivando un altro veicolo, ti aiuta automaticamente a rientrare.

Con **Pilot Assist** la tua Volvo rende ogni viaggio più semplice e rilassante. Pilot Assist ti aiuta a mantenere la tua Volvo ad una velocità impostata o ad una certa distanza temporale rispetto agli altri veicoli e, a velocità fino ai 130 km/h, ti aiuta a mantenere la vettura centralmente nella corsia attraverso lievi adeguamenti dello sterzo.



Cross Traffic Alert ti aiuta ad uscire dal parcheggio sapendo che non stai correndo alcun rischio di collidere con altre vetture. Il sistema, infatti, può individuare veicoli in avvicinamento da entrambi i lati della tua Volvo fino a distanze di 30 metri, e ciclisti e pedoni a distanze più ravvicinate.

T6 AWD | Cross Country Pro
714 Osmium Grey metallizzato | Cerchi in lega
da 20" a 10 razze Nero/Diamond Cut, 226



Parcheggio perfetto, sempre. Con Park Assist Pilot è come avere qualcuno che parcheggia la vettura per te. Ti dice se lo spazio che hai trovato è della giusta dimensione per parcheggiare la tua Volvo e poi si prende cura dello sterzo. È richiesto uno spazio pari a 1,2 volte la lunghezza della tua Volvo, così potrai parcheggiare anche negli spazi più stretti. Inserisci la marcia, accelera e frena seguendo le istruzioni che appaiono sullo schermo e Park Assist Pilot si occuperà di gestire lo sterzo fino al completamento del parcheggio. Se invece vuoi parcheggiare autonomamente, il Visual Park Assist 360° ti aiuterà a fare le manovre in tutta sicurezza.

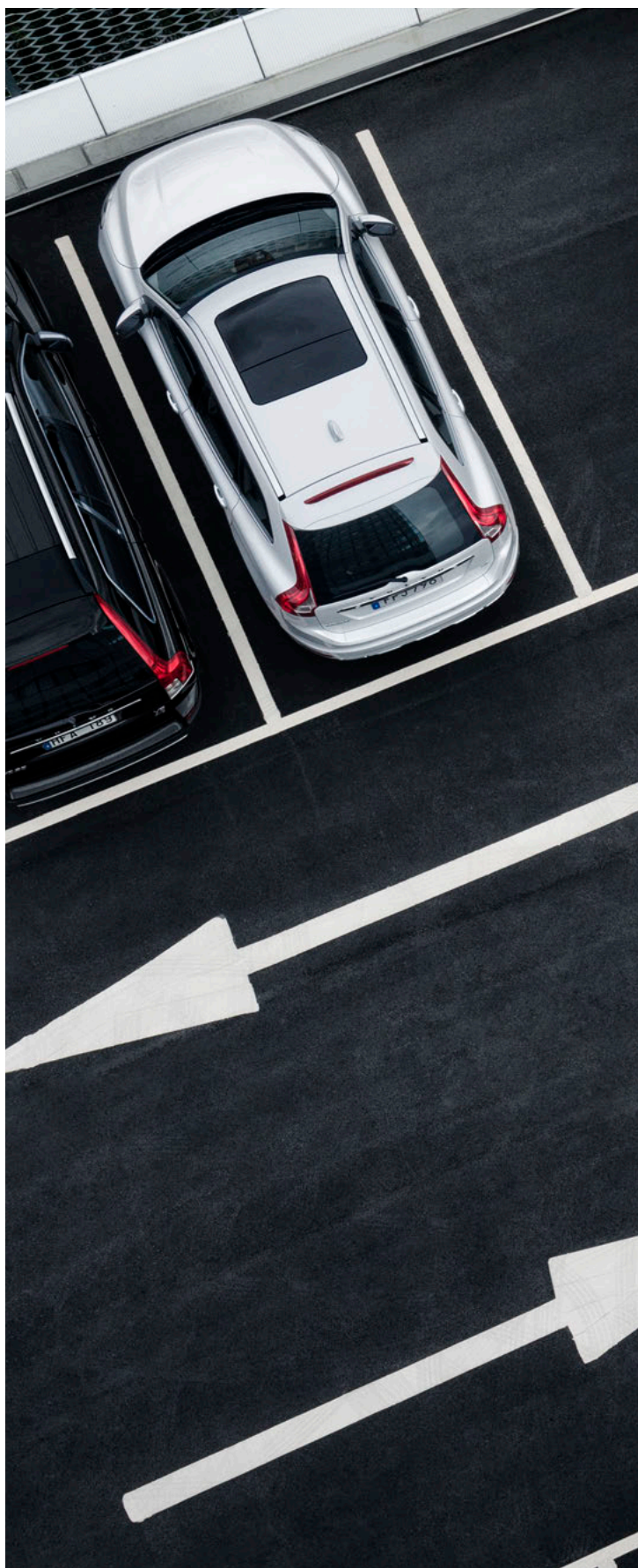





PROTEGGERE CIÒ CHE È PIÙ IMPORTANTE.

In Volvo Cars, proteggere te e i tuoi passeggeri è sempre una priorità, e la nostra nuova generazione di vetture è progettata più che mai per tenerti al sicuro. Dalla sicurezza preventiva che ti aiuta ad evitare le collisioni alle caratteristiche di protezione che riducono gli effetti degli incidenti, non smettiamo mai di innovare per darti il maggior grado di sicurezza possibile.

Il principio fondamentale per la nostra nuova generazione di vetture è un vano abitacolo estremamente resistente, costituito da un'elevata percentuale di acciaio ultraresistente al boro che crea una gabbia protettiva attorno a te ed ai tuoi passeggeri.

Nel 1959 Volvo Cars ha regalato al mondo la cintura di sicurezza a tre punti di ancoraggio; le tecnologie sviluppate più recentemente portano avanti il nostro impegno nel salvare vite umane.

La tecnologia Run-off Road Protection riduce le probabilità di subire lesioni gravi. Se la vettura valuta che si sta per verificare una collisione, le cinture di sicurezza anteriori vengono tese automaticamente per garantire a te ed al tuo passeggero di trovarvi nella posizione più sicura nel momento dell'impatto. I nostri esclusivi sedili ad assorbimento di energia, sono stati disegnati per proteggere la tua colonna vertebrale se la vettura esce di strada.

Sono le tecnologie di sicurezza e l'attenzione ai dettagli a rendere la tua Volvo un posto sicuro dove stare.



I sedili anteriori scolpiti della V90 Cross Country sono molto più che belli da vedere. La loro esclusiva struttura aiuta ad assorbire gli impatti verticali, proteggendo così la colonna vertebrale se la vettura viene sottoposta a forti balzi durante un'uscita di strada. È un altro esempio di come in Volvo pensiamo sempre alla tua sicurezza.

Volvo è sinonimo di sicurezza stradale. Abbiamo prodotto la nostra prima gabbia di sicurezza nel 1944, e nel 1959 abbiamo inventato la cintura di sicurezza a 3 punti di ancoraggio. E oggi continuiamo ad innovare. Se viene stimato come probabile il verificarsi di una collisione, le cinture di sicurezza anteriori vengono tese automaticamente per metterti nella posizione più sicura.



DRIVE-E

Avere di più. Usando meno.

Con un perfetto equilibrio tra prestazioni ed efficienza, ogni motore Volvo ti fornisce la potenza di cui hai bisogno con bassi consumi. Questo è possibile grazie a Drive-E, l'esclusiva tecnologia dietro ad ognuno dei nostri motori benzina e diesel.

È la nostra cultura innovativa che ci permette di creare motori di questo tipo. Il D5 dispone anche del PowerPulse, una anteprima di Volvo. PowerPulse attiva il turbocompressore non appena si preme l'acceleratore per dare una spinta immediata già da fermo ed alle velocità più basse. È la tecnologia come questa che permette ad un motore compatto a 4 cilindri di offrire la potenza di un motore molto più grande, in modo da poter ottenere il perfetto mix di potenza ed efficienza.

I motori più piccoli disperdono meno energia e sono in grado di sfruttare tutto il potenziale da ogni singola goccia di carburante, minimizzando le emissioni. Abbiamo utilizzato componenti a basso attrito per farli funzionare in modo più fluido e più efficiente. Riducendo la dimensione ed il peso dei motori abbiamo guadagnato spazio per gli interni e migliorato la maneggevolezza della vettura.

Le trasmissioni manuali precise ed il nostro cambio automatico a 8 rapporti Geartronic™ sfruttano tutto il potenziale dei motori. Disegnato per minimizzare le perdite di potenza e massimizzare le performance, il cambio Geartronic™ seleziona sempre il rapporto adatto alle condizioni di guida, ma puoi anche decidere tu quando cambiare marcia con la modalità manuale.

Per aiutarti a guidare in modo efficiente, seleziona ECO e la V90 Cross Country adatterà la trasmissione per ridurre il più possibile i consumi e le emissioni. Con la funzione 'coast', quando rilasci il pedale dell'acceleratore a velocità superiori ai 65 km/h, il freno motore viene disattivato.

I nostri motori diesel sono silenziosi, lineari nel funzionamento e ti offrono un viaggio rilassante grazie alla straordinaria tecnologia di iniezione i-ART. Misurando in modo preciso l'esatta quantità di carburante per ogni cilindro, i-ART aiuta il motore a girare in modo più lineare utilizzando meno carburante. Potrai quindi beneficiare dei bassi consumi per tutto il ciclo di vita della vettura.

In Volvo Cars, guardando al futuro miglioriamo la tua vita. Drive-E mette insieme tecnologie avanzate per darti efficienza, prestazioni e una migliore esperienza di guida.

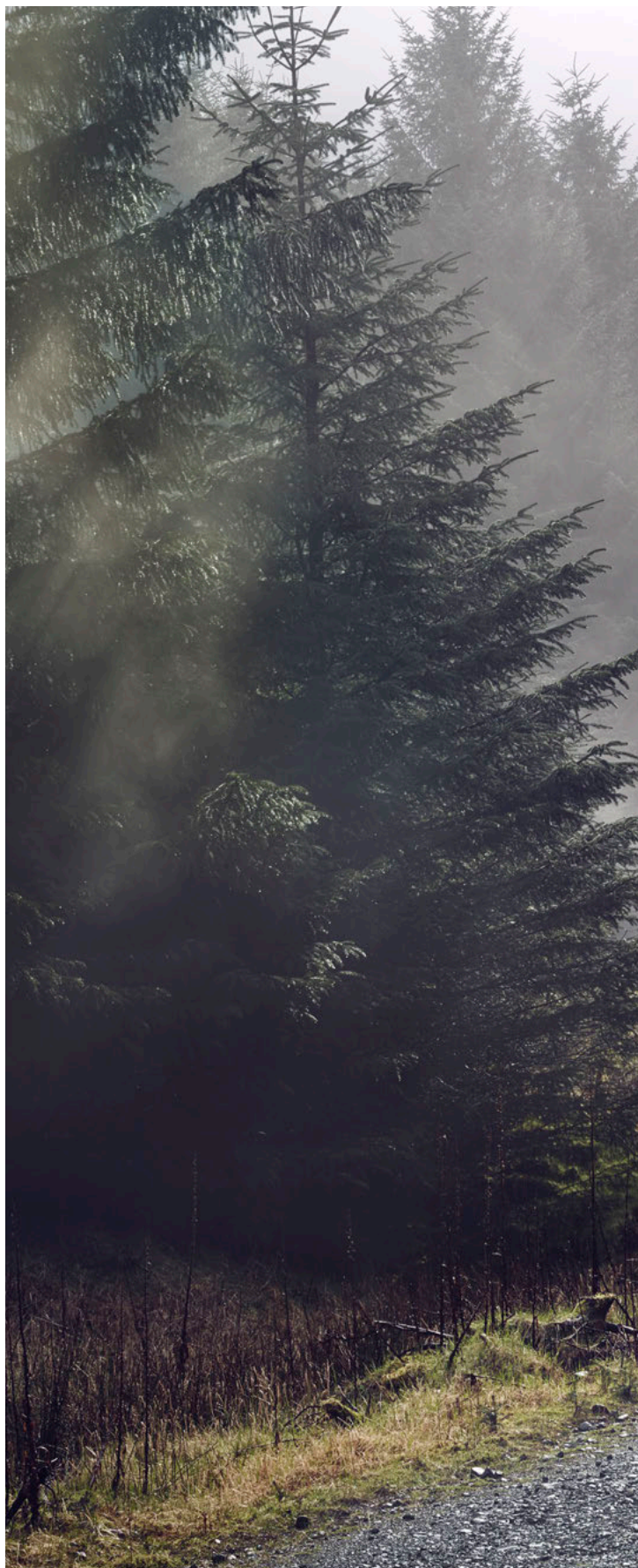

"Bilanciando prestazioni ed efficienza, ogni motore Volvo ti fornisce la potenza di cui hai bisogno con bassi consumi e ridotte emissioni."



SPINTA ALLA PERFEZIONE.

Abbiamo progettato la V90 Cross Country da zero per darti le capacità di un off-road e la precisione di un on-road. Per questo, le sofisticate sospensioni ti danno il meglio dei due mondi. Accuratezza e precisione quando lo desideri, supportate dalla tecnologia che rende possibile viaggiare anche quando le condizioni non sono le migliori.

Le sospensioni anteriori a doppi bracci lavorano in armonia con l'Integral Axle posteriore per darti un controllo preciso della vettura. Il nostro telaio attivo FOUR-C con sospensioni pneumatiche posteriori regola l'altezza in base al carico e si adattano a seconda delle condizioni di guida. Sistemi avanzati come l'ESC – controllo elettronico della stabilità – rendono la V90 Cross Country stabile, migliorando la capacità di affrontare le curve. Le sospensioni Cross Country e le ruote di grandi dimensioni aumentano l'altezza da terra mentre la trazione integrale AWD garantisce una guidabilità ancora più rassicurante nei percorsi impegnativi.

Come opzione, puoi scegliere tra quattro modalità di guida che ti permettono di adattare il comportamento della vettura alle tue esigenze ed alle condizioni della strada che stai percorrendo. Selezionando Off-road, l'Hill Descent Control si attiverà automaticamente per aiutarti a percorrere pendii ripidi. Modificando le caratteristiche di motore, cambio, acceleratore e risposta dello sterzo, il comportamento della vettura cambia; inoltre, con l'opzione delle sospensioni posteriori pneumatiche abbinata al telaio a controllo attivo Four-C la maneggevolezza della V90 Cross Country si adatta al contesto in cui ti trovi.

E quando ti fermi in salita, la funzione Hill Start Assist agevola la partenza in situazioni di forte pendenza mantenendo i freni inseriti finché non metti il piede sull'acceleratore. L'Auto Hold mantiene i freni attivati dopo che hai rilasciato il pedale del freno, mantenendo la potenza frenante quando l'automobile è ferma (ad esempio ad un semaforo).



Scopri gli straordinari comfort e maneggevolezza offerti dalle sospensioni pneumatiche posteriori opzionali. Rendono confortevoli anche le percorrenze su strade dissestate e mantengono costante l'altezza dal suolo. Il telaio a controllo attivo ti permette di personalizzare la risposta e la maneggevolezza della tua V90 Cross Country.

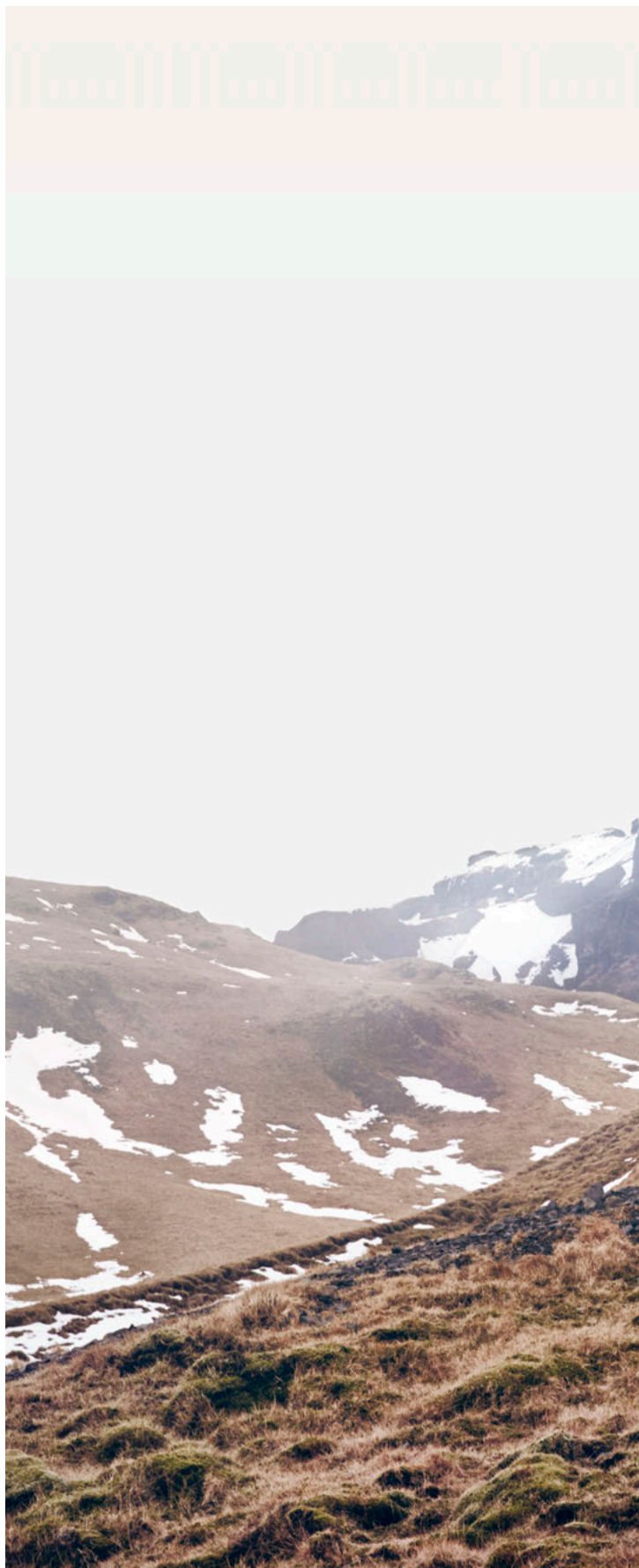



VOLVO V90 Cross Country

T6 AWD | Cross Country Pro
714 Osmium Grey metallizzato | Cerchi in lega
da 20" a 10 razze Nero/Diamond Cut, 226



IL TUO VIAGGIO INIZIA QUI.

Abbiamo creato la V90 Cross Country con un unico obiettivo: darti una vettura che si adatta perfettamente a te ed al tuo stile di vita. Una automobile che incontra le tue aspettative di guida dinamica, di comfort e di design sofisticato, costruita per prendersi cura delle persone e del mondo che condividiamo. Una vettura intuitiva da utilizzare che rende la vita meno complicata, con la quale ogni viaggio diventa piacere.

Nel cuore della V90 Cross Country c'è una gamma di motori dinamici ed efficienti. Qualunque di essi tu scelga, godrai della

nostra avanzata tecnologia Drive-E che ti garantisce una risposta istantanea e una guida armoniosa. I consumi di carburante e le emissioni di CO₂ si attestano a valori bassi; infatti, i nostri motori soddisfano già i futuri requisiti di legge in materia di emissioni di scarico.

La nostra trazione integrale AWD con tecnologia Instant Traction™ aumenta notevolmente la stabilità e la trazione, su tutte le superfici ed in tutte le condizioni.

Fai la tua scelta e goditi il viaggio, ovunque tu stia andando.

T6 AWD

Questo motore benzina da 320cv/400Nm garantisce una eccellente dinamica di guida senza compromessi nell'efficienza. Combinano la tecnologia del turbo-compressore volumetrico, la trazione integrale AWD ed il nostro raffinato cambio automatico a 8 rapporti Geartronic™ ti mettono in controllo della tua guida.

T5 AWD

Il T5 benzina da 254cv/350Nm è un motore reattivo sia in città che fuori. Questo supere tuttofare ti dà la giusta potenza proprio quando ti serve, assicurando una eccellente guidabilità in combinazione con il nostro raffinato cambio automatico a 8 rapporti Geartronic™ ed alla trazione integrale AWD.

D5 AWD

Il potente diesel D5 AWD 235cv/480Nm ti permette di sperimentare performance e raffinatezza senza compromessi. La tecnologia Twin-turbo, il nostro cambio automatico a 8 rapporti Geartronic™ e la trazione integrale AWD ti garantiscono un ottimo controllo istantaneo.

D4 AWD

Il nostro sofisticato motore diesel D4 da 190cv/400Nm ti permette di godere di più utilizzando di meno. Disponibile con la dinamica trazione integrale AWD e il cambio automatico Geartronic™ a 8 rapporti, il D4 è disegnato per darti un'esperienza di guida efficiente e sicura.

VOLVO V90 Cross Country

T6 AWD | Cross Country Pro
714 Osmium Grey metallizzato | Cerchi in lega
da 20" a 10 razze Nero/Diamond Cut, 226





Volvo V90 Cross Country

L'equipaggiamento di serie di alto livello che ti dà stile, comfort e sicurezza.



Volvo V90 Cross Country Pro

La sofisticata espressione della raffinatezza scandinava e della tecnologia intuitiva.

CREA LA VOLVO V90 CROSS COUNTRY CHE FA PER TE.

In tutto quello che facciamo, il nostro approccio è quello di mettere la persona prima di tutto. Questo vuol dire anche dare la libertà di creare la propria Volvo, un'auto che rispecchi il proprio stile e la propria personalità.

Per essere sicuro di darti la tua nuova Volvo V90 Cross Country esattamente come la desideri, abbiamo creato una vasta gamma di opzioni, livelli di allestimento e personalizzazioni. Anche se la tua V90 Cross Country, è già ben equipaggiata nell'allestimento di serie,

Kinetic, potresti voler arricchire la tua esperienza con Momentum. Oppure vuoi viziare i tuoi sensi con il lusso scandinavo più raffinato? L'allestimento Inscription ti farà sentire a casa. In alternativa, se preferisci uno stile più sportivo sia all'interno che all'esterno, dai un'occhiata all'allestimento R-Design! Qualunque cosa tu preferisca, puoi stare certo che c'è una Volvo V90 Cross Country che fa per te. Continua a leggere, e vedrai come sarà la tua nuova V90 Cross Country.

IL GIUSTO EQUIPAGGIAMENTO PER LA TUA GUIDA.

Scegliere una Volvo V90 Cross Country è la cosa più semplice. Ora, ciò che devi fare è scegliere l'allestimento giusto per le tue avventure. L'allestimento di serie Cross Country ti offre un pacchetto ad alto contenuto tecnologico, in grado di soddisfare le tue esigenze di stile, comfort e sicurezza. Ad esempio, potrai usufruire del controllo che ti dà il quadro strumenti digitale da 8" e di Sensus Connect con le sue caratteristiche di connettività avanzata, come l'intuitivo display centrale con touch screen da 9" e il comando vocale, e la chiara riproduzione del suono offerta dal sistema audio High performance con Bluetooth®. Il nostro impianto di climatizzazione elettronico bi-zona assicura a te e ai tuoi passeggeri un'atmosfera confortevole a qualsiasi temperatura. Il conducente ed il passeggero anteriore possono impostare temperature diverse, secondo le proprie esigenze. E ovviamente, avrai a disposizione le tecnologie IntelliSafe più all'avanguardia, tra cui la premiata tecnologia per il contenimento dei rischi di collisione City Safety, il Lane Keeping Aid,

il Road Sign Information, il Run-off Road Mitigation e l'IntelliSafe Assist con le sue tecnologie di supporto alla guida come l'Adaptive Cruise Control e il Pilot Assist, di serie.

I nostri dintintivi fari a LED contribuiscono a creare una forte identità visiva, oltre che a dare un'eccellente visibilità di notte senza abbagliare le altre vetture. E insieme agli elementi decorativi esterni in nero lucido, i rails integrati sul tetto con finitura lucida ed i cerchi in lega da 19" o 20" opzionali, aggiungono esclusività e presenza su strada alla tua V90 Cross Country.

All'interno, le protezioni delle soglie in metallo ti danno il benvenuto in ogni volta che entri nella tua Volvo. Gli eleganti rivestimenti in pelle con le esclusive cuciture a contrasto Cross Country e gli inserti in vero legno 'Black Walnut' completano l'ambiente interno.

Quando fa buio, l'illuminazione interna aumenta la sensazione di lusso nell'abitacolo della V90 Cross Country.

CROSS COUNTRY

Include:

Esterni:

Cerchi in lega da 18" | Griglia a linee verticali in finitura nero lucida con tratteggi argento lucido e con cornice cromata | Griglia anteriore inferiore nera | Modanature inferiori, estensioni passaruota e soglie inferiori in colore nero | Specchi esterni e maniglie portiere in colore coordinato alla carrozzeria | Rails integrati sul tetto con finitura lucida | Terminale di scarico doppio e integrato nel paraurti | Hill Start Assist | Hill Descent Control | Cornice vetri laterali con finitura nero lucido | Fari anteriori a LED autolivellanti, includono luci diurne 'Thor Hammer', e funzione antiabbagliamento (On/Off) | Specchi retrovisori esterni regolabili, riscaldabili e ripiegabili elettricamente

Interni:

Sedili anteriori con supporto lombare (4 vie) e altezza regolabili elettricamente | Sedili di tipo Comfort con rivestimento in Pelle Moritz | Volante a tre razze in pelle con finitura in metallo satinato e pulsanti nero lucido | Inserti decorativi in legno 'Black Walnut' | Climatizzatore autom. bi-zona a controllo elettronico con "Clean Zone" (con filtro multiplo anti-polline e anti "polveri sottili" per il controllo della qualità dell'aria nell'abitacolo e attivazione automatica della funzione di ricircolo. Include funzione di preventilazione dell'abitacolo allo sblocco delle portiere col telecomando) | Telo copribagagli avvolgibile automaticamente | Keyless start | Tasca a rete nel tunnel centrale | Protezione soglia bagagliaio in metallo | Illuminazione 'Medium Level' | Protezione soglia porte in metallo | Tappetini anteriori e posteriori in tessuto

Sensus:

Quadro strumenti digitale da 8" | Schermo a colori touch-screen da 9" | Impianto audio High Performance | Sensus Connect | Comandi al volante

IntelliSafe:

City Safety | IntelliSafe Assist (include l'Adaptive Cruise Control, Pilot Assist e Distance Alert) | Lane Keeping Aid | Lane Departure Warning | Driver Alert Control | Road Sign Information | Speed limiter | Run-off road Mitigation | Oncoming Lane Mitigation

1-2. Gli esclusivi fari a LED, i dettagli esterni in nero lucido ed i rails integrati sul tetto in alluminio lucido contribuiscono all'aspetto potente ma anche elegante della V90 Cross Country. **3.** Il quadro strumenti digitale da 8" personalizzabile nelle impostazioni grafiche. Per fornire un'ottima visibilità, la lucentezza del display si adatta automaticamente alle condizioni di luce esterna. **4.** I rails integrati sul tetto in alluminio lucido aggiungono un tocco di esclusività alla V90 Cross Country. **5.** Sensus Connect include lo schermo a colori touch-screen da 9", il comando vocale, le connessioni USB/AUX, le mappe da internet e l'impianto audio High Performance da 330W con 10 altoparlanti e Bluetooth® con funzione audio streaming. **6.** Esclusivi inserti in vero legno 'Black Walnut' aggiungono esclusività all'abitacolo della tua V90 Cross Country.



1

2



3

4



5

6



20" a 10 razze
Nero/Diamond Cut, 226



19" a 5 razze doppie
Nero/Diamond Cut, 224

Grazie ad una ampia gamma di colori esterni e di cerchi in lega, la nuova Volvo V90 Cross Country ti permette di creare la Volvo che meglio ti rappresenta. I cerchi di serie sono da 18" ad alto profilo con finiture Argento ma hai a disposizione come opzione cerchi in lega da 19" o 20". Il colore della carrozzeria che scegli ha un forte impatto sulla personalità della tua V90 Cross Country. Disponibile

in diverse varianti, ogni colore dà alla tua Volvo un senso di lusso e presenza. Le parti inferiori della carrozzeria e le estensioni dei passaruota in color Antracite, creano un look ancor più robusto. Per un aspetto più elegante, in alcune tonalità degli esterni, è possibile averli anche in colore coordinato.



19" a 6 razze doppie
Tech Black opaco/Diamond Cut, 151



18" a 5 razze doppie
Argento, 148
(di serie)



614
Bianco Ghiacciaio



707
Crystal White Pearl metallizzato
(disponibile anche con modanature inferiori
e passaruota in colore coordinato)



711
Silver Bright metallizzato



477
Argento Elettrico metallizzato
(disponibile anche con modanature inferiori
e passaruota in colore coordinato)



721
Mussel Blue metallizzato



723
Denim Blue metallizzato



714
Osmium Grey metallizzato
(disponibile anche con modanature inferiori
e passaruota in colore coordinato)



492
Grigio Savile metallizzato



724
Pine Grey metallizzato



717
Onyx Black metallizzato
(disponibile anche con modanature inferiori
e passaruota in colore coordinato)



019
Nero



722
Maple Brown metallizzato
(disponibile anche con modanature inferiori
e passaruota in colore coordinato)



700
Twilight Bronze metallizzato



719
Luminous Sand metallizzato
(disponibile anche con modanature inferiori
e passaruota in colore coordinato)

Gli interni della V90 Cross Country sono stati creati mettendo te al centro dell'attenzione. Ogni dettaglio, ogni linea, ogni forma testimonia l'incessante ricerca dei nostri designer di creare uno spazio in cui ti senti rilassato e in pieno controllo. Per un look ed una sensazione più sontuosi, la V90 Cross Country offre i sedili Comfort con rivestimento

in pelle con esclusive cuciture a contrasto, disponibili in diverse combinazioni per adattarsi al tuo gusto. L'ambiente interno è ulteriormente valorizzato dagli inserti decorativi in vero legno 'Black Walnut' e dalle protezioni soglia in metallo. Oppure, per un aspetto più sportivo e hi-tech, puoi optare per gli inserti in alluminio 'Iron Ore'.



Sedili Comfort

RIVESTIMENTI Sedili Comfort in tessuto/pelle 1. Antracite in interni Antracite, R200 **Pelle con cuciture a contrasto, sedili Comfort (di serie)** 2. Antracite in interni Antracite, RA00 3. Ambra in in interni Antracite, RA20 4. Blond in interni Blond/Antracite con moquette e tappetini Antracite, UA00 5. Blond in interni Blond/Antracite, WA00 **Pelle, Sedili Contour** 6. Antracite in interni Antracite, RA01 7. Blond in interni Blond/Antracite con moquette e tappetini Antracite, UA01 8. Blond in interni Blond/Antracite, WA01

INSERTI 9. Legno 'Black Walnut' (di serie) 10. Alluminio spazzolato 'Iron Ore'



1



2



3



4



5

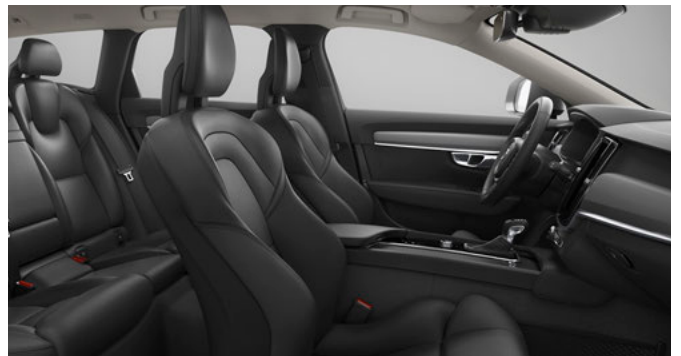

6



7



8

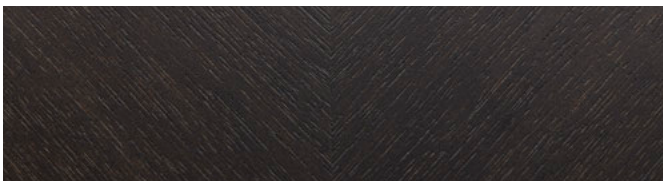

9

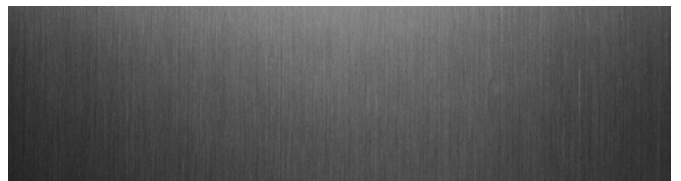

10

UN LIVELLO SUPERIORE DI RAFFINATEZZA.

Abbiamo creato l'esclusiva V90 Cross Country Pro per soddisfare le tue aspettative più alte di raffinatezza scandinava e di tecnologia intuitiva. Ogni dettaglio è accuratamente selezionato per rendere la tua avventura un'esperienza sofisticata e stimolante. I distintivi cerchi in lega da 19" accrescono il look elegante e allo stesso tempo presente della V90 Cross Country, mentre gli interni meticolosamente

realizzati forniscono uno spazio ampio per la tua esperienza di guida rilassata. La V90 Cross Country Pro incarna perfettamente il nostro patrimonio di design centrato sulla persona del quale siamo molto orgogliosi. E quando si tratta di lusso intelligente permeato da uno stile distintivo ed innovativo, la V90 Cross Country Pro si pone in una classe a sé stante – proprio come te.

V90 CROSS COUNTRY PRO

Aggiunge all'equipaggiamento di serie Cross Country quanto segue:

Esterni:

Cerchi in lega da 19" | Fendinebbia nello spoiler anteriore | Park Assist anteriore e posteriore | Drive Mode

Interni:

Sedili Comfort con rivestimento in pelle Nappa | Sedile lato guida e passeggero regolabili elettricamente | Protezione soglia porte in metallo con logo VOLVO e illuminata | Illuminazione 'Top Line' | Telecomando Inscription in pelle Nappa | Selettore Drive mode

Sensus:

Quadro strumenti digitale da 12,3" ad alta risoluzione personalizzabile nelle impostazioni grafiche | Navigation Pro | Smartphone Integration

T6 AWD | Cross Country Pro
714 Osmium Grey metallizzato | Cerchi in lega
da 20" a 10 razze Nero/Diamond Cut, 226





1

La V90 Cross Country Pro ti dà il lusso raffinato, la tecnologia, il comfort e la versatilità necessarie per le tue sofisticate avventure. I distintivi cerchi in lega da 19 pollici a cinque razze doppie, neri Diamond Cut si armonizzano perfettamente con i dettagli esterni in nero e i rails inegtrati sul tetto con finitura lucida. Insieme al doppio terminale di scarico integrato, i cerchi contribuiscono anche all'aspetto sicuro della vettura.

Ogni volta che apri la portiera, le protezioni delle soglie Inscription si illuminano per darti il benvenuto a bordo. Il tema del lusso viene declinato anche con materiali autentici e di pregevole fattura, che creano un'atmosfera lounge di sontuoso benessere. Tu e i tuoi passeggeri potrete godere della comodità dei sedili Comfort con rivestimento in pelle Nappa, ergonomici e regolabili elettricamente. Gli esclusivi inserti decorativi in legno 'Black Walnut', i tappetini in tessuto e l'illuminazione interna 'Top line' contribuiscono a migliorare la tua esperienza Cross Country.

Quando sei al volante, il quadro strumenti con il grande display da 12,3" ed i comandi per la selezione delle diverse modalità di guida

posti sulla console tra i due sedili anteriori, contribuiscono a farti sentire totalmente padrone della situazione. E per migliorare la tua esperienza di guida, le nostre sospensioni pneumatiche con telaio attivo FOUR-C ti danno comfort e maneggevolezza. Con Drive Mode puoi selezionare quattro diverse impostazioni del telaio.

Per un comfort ancora superiore è possibile equipaggiare i sedili anteriori con le funzioni di ventilazione e massaggio. Il climatizzatore a quattro zone (opzionale) permette al conducente, al passeggero ed ai due passeggeri posteriori laterali, di regolare la temperatura in modo individuale. Scegliendo il tetto panoramico in cristallo, ognuno all'interno della V90 Cross Country farà una magnifica esperienza di luce ad ariosità. La sezione anteriore può essere aperta premendo un pulsante e, nei giorni più caldi e assolati puoi attivare la tendina elettrica in tessuto traforato per ridurre il calore e l'eccessiva luminosità. E se vuoi trasformare la tua auto in una sala da concerti, il nostro sistema audio Bowers & Wilkins è quello che fa per te. Eccezionale chiarezza e realismo alla tua musica, ovunque tu sia seduto.

1. V90 Cross Country Pro con cerchi in lega opzionali da 20" Nero/Diamond Cut. 2. I sedili Comfort a regolazione elettrica con l'elegante rivestimento in pelle Nappa e l'esclusivo inserto in legno 'Black Walnut' arricchiscono l'esperienza sensoriale di lusso contemporaneo. 3. L'intuitivo quadro strumenti digitale da 12,3" con quattro temi grafici e lo schermo a colori touch-screen da 9" ti mettono al centro dell'azione. 4. Il sistema audio opzionale Bowers & Wilkins con 19 altoparlanti è progettato per darti un suono estremamente realistico e cristallino. 5. Selezione la tua modalità di guida e le tue impostazioni dello sterzo preferite attraverso il selettore con finiture in metallo diamantato. 6. Nella V90 Cross Country Pro l'esclusivo telecomando in pelle è dello stesso colore dei rivestimenti - un esempio eccellente dell'artigianato e del design scandinavi.



2 | 3



4



5



6



20" a 10 razze
Nero/Diamond Cut, 226



19" a 5 razze doppie
Nero/Diamond Cut, 224
(di serie)

L'esterno elegante ma anche possente della V90 Cross Country Pro è un'espressione senza tempo del classico design scandinavo. La gamma colori della carrozzeria ti consente di creare la V90 Cross Country Pro che meglio rispecchia il tuo stile ed il tuo gusto. Le parti inferiori della carrozzeria e le estensioni dei passaruota in color antracite conferiscono alla vettura un look più robusto. Tuttavia, per alcuni

colori degli esterni questi elementi sono disponibili in colore coordinato, al fine di rendere più elegante l'aspetto della vettura. Disponibili nel caratteristico design Diamond Cut, i cerchi in lega da 19" o 20" si collegano visivamente con gli elementi del disegno esterno per creare un'impressione armonica di eleganza contemporanea.



19" a 6 razze doppie
Tech Black opaco/Diamond Cut, 151



18" a 5 razze doppie
Argento, 148



614
Bianco Ghiacciaio



707
Crystal White Pearl metallizzato
(disponibile anche con modanature inferiori
e passaruota in colore coordinato)



711
Silver Bright metallizzato



477
Argento Elettrico metallizzato
(disponibile anche con modanature inferiori
e passaruota in colore coordinato)



721
Mussel Blue metallizzato



723
Denim Blue metallizzato



714
Osmium Grey metallizzato
(disponibile anche con modanature inferiori
e passaruota in colore coordinato)



492
Grigio Savile metallizzato



724
Pine Grey metallizzato



717
Onyx Black metallizzato
(disponibile anche con modanature inferiori
e passaruota in colore coordinato)



019
Nero



722
Maple Brown metallizzato
(disponibile anche con modanature inferiori
e passaruota in colore coordinato)



700
Twilight Bronze metallizzato



719
Luminous Sand metallizzato
(disponibile anche con modanature inferiori
e passaruota in colore coordinato)



All'interno della V90 Cross Country Pro, sei circondato da un lusso 'ragionato'. Ovunque poni lo sguardo, trovi materiali genuini frutto di maestria artigianale – e l'esperienza sensoriale si rafforza ulteriormente con i sedili ergonomici Comfort rivestiti in pelle Nappa. Per aumentare il tuo benessere, i sedili Comfort sono disponibili con ventilazione e funzione di massaggio. Oppure puoi provare i sedili Contour in pelle Moritz o pelle Nappa con parte anteriore della seduta estensibile. Per permetterti di personalizzare gli interni secondo il tuo gusto, hai a disposizione molte possibilità di combinazione di colori, rivestimenti ed inserti decorativi.

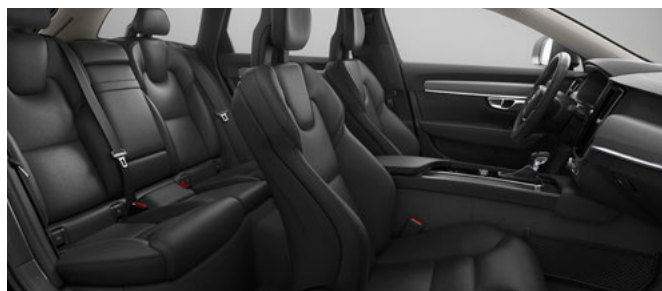

1



5



9

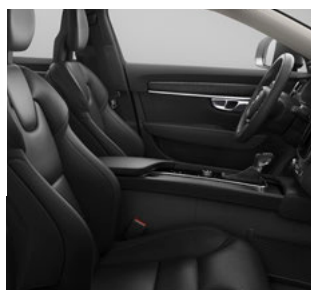

13

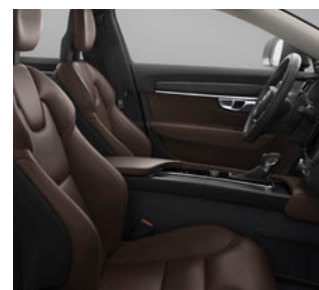

14

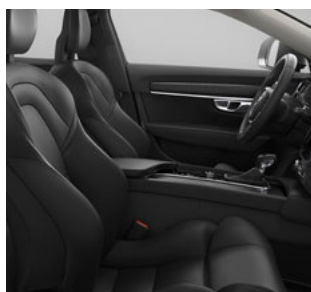

18



19

RIVESTIMENTI Pelle Moritz con cuciture a contrasto, sedili Comfort 1. Antracite in interni Antracite, RA00 2. Ambra in in interni Antracite, RA20 3. Blond in interni Blond/Antracite con moquette e tappetini Antracite, UA00 4. Blond in interni Blond/Antracite, WA00 **Pelle Moritz, Sedili Contour** 5. Antracite in interni Antracite, RA01 6. Blond in interni Blond/Antracite con moquette e tappetini Antracite, UA01 7. Blond in interni Blond/Antracite, WA01 **Pelle Nappa, sedili Comfort (di serie)** 8. Antracite in interni Antracite, RB00 9. Maroon Brown in interni Antracite, RB30 10. Ambra in interni Antracite, RB20 11. Blond in interni Blond/Antracite e moquette e tappetini Antracite, UB00 12. Blond in interni Blond/



2



3



4



6



7



8



10



11



12

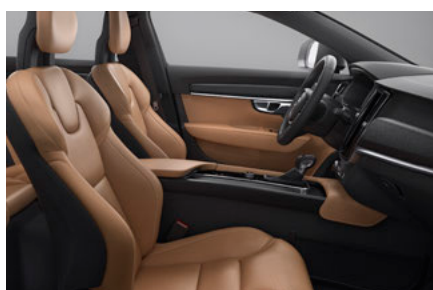

15

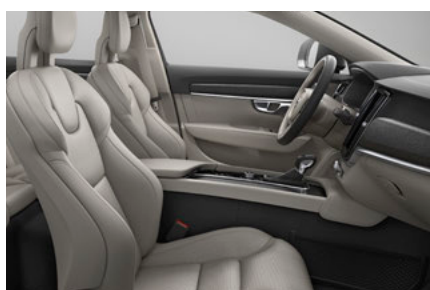

16



17



20



21

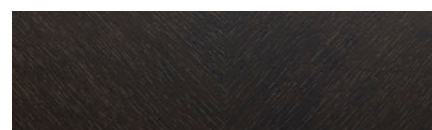

22

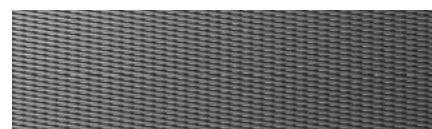

23

Antracite, WB00 **Pelle Nappa traforata, Sedili Comfort ventilati** 13. Antracite in interni Antracite, RC00 14. Maroon Brown in interni Antracite, RC30 15. Ambra in interni Antracite, RC20 16. Blond in interni Blond/Antracite e moquette e tappetini Antracite, UC00 17. Blond in interni Blond/Antracite, WC00 **Pelle Nappa, Sedili Contour** 18. Antracite in interni Antracite, RB01 19. Ambra in interni Antracite, RB21 20. Blond in interni Blond/Antracite e moquette e tappetini Antracite, UB01 21. Blond in interni Blond/Antracite, WB01

INSERTI 22. Legno 'Black Walnut' (di serie) 23. Alluminio 'Metal Mesh'

LA TUA VOLVO, PROPRIO COME LA VUOI TU.

Dai un'impronta personale alla tua V90 Cross Country con i nostri accessori e con gli styling kit.

I listelli laterali sottoporta in acciaio con logo Cross Country si abbinano alle modanature delle portiere di serie. Il doppio scarico integrato crea un aspetto più personalizzato. Puoi scegliere tra i

cerchi in lega da 20" a 5 razze Nero opaco/Diamond Cut o quelli da 21" a 7 razze Teck Black opaco/Diamond Cut, entrambi disponibili solo per la V90 Cross Country, con la loro tipica finitura Diamond Cut in nero opaco e grigio.



T6 AWD | Cross Country Pro

714 Osmium Grey metallizzato | Exterior body styling con listelli laterali sottoporta, scarico integrato a 4 vie paraurti | Cerchi in lega da 21" a 7 razze aperte, Tech Black opaco Diamond Cut



Accessori di stile esterni. I listelli laterali sottoporta in acciaio spazzolato e lo scarico integrato a 4 vie completano l'aspetto avventuroso della tua V90 Cross Country. I grandi cerchi in lega da 21 pollici a 7 razze aperte Tech Black opaco Diamond Cut, rafforzano l'aspetto già robusto della vettura.

CHIEDI DI PIÙ ALLA VITA.

Porta all'estremo la praticità intrinseca della V90 Cross Country con la nostra gamma di accessori esterni, disegnati per essere belli e utili. Realizzata in materiali durevoli, di alta qualità sono costruiti per resistere alle dure condizioni dell'inverno svedese.

Approfitta della nostra gamma di accessori per il tetto scegliendo una coppia di robuste barre portatutto a profilo ribassato. Facilmente montabili, sono subito pronte per accogliere i nostri accessori, come i porta sci o il supporto per canoa.

Il nostro box, leggero ed elegante, si aggancia facilmente alle barre portatutto, ampliando di 350 litri la capacità di carico della vettura. Ideali per il trasporto di sci (fino a sei paia), i loro leggeri supporti

Quick-Grip possono essere montati con una mano sola. Accorgimenti intelligenti, come l'illuminazione a LED integrata, rendono i box molto utili quando si carica/scarica al buio.

La protezione del paraurti protegge la vernice da eventuali danni quando si caricano oggetti nel bagagliaio. Realizzata in acciaio inossidabile e con finitura lucida, la protezione è esteticamente piacevole e svolge egregiamente il suo compito.

Tra gli accessori, inoltre, puoi scegliere anche tra una vasta gamma di ruote complete invernali per una guida sicura durante la stagione umida e fredda.



1



2



3



Rendi la tua vita più semplice con gli accessori che migliorano ulteriormente la versatilità intrinseca della V90 Cross Country e proteggono gli interni della vettura.

La griglia in acciaio fornisce una robusta barriera tra i compartimenti di carico e passeggeri. Il divisore del vano di carico separa il bagagliaio in due in modo da poter trasportare i bagagli e un animale domestico, e la griglia per cani crea un vano sicuro per mantenere i tuoi amici al sicuro.

Mantenere l'interno della tua V90 Cross Country perfettamente pulito è semplice con le nostre coperture del vano di carico, compreso il tappeto in termoplastica, la copertura anti-sporco che protegge completamente l'intero vano di carico (e si piega verso l'esterno per proteggere il paraurti durante le operazioni di carico/scarico) ed

un tappeto per il vano di carico reversibile e ripiegabile, costituito da tessuto in un lato e da gomma nell'altro. La protezione del portellone posteriore illuminata evita di graffiare l'ingresso del vano di carico.

Il gancio di traino a ripiegamento elettrico ti permette di agganciare un rimorchio e si ripone in modo discreto quando non si usa. Il gancio si estrae premendo un pulsante nel vano bagagli e per bloccarlo in posizione è sufficiente un click. Attraverso il display del conducente si viene avvertiti se per sbaglio viene bloccato in modo non corretto o se le luci del rimorchio non funzionano.

Il kit di alette parafango Volvo è progettato per deviare lo sporco della strada dalla carrozzeria. Realizzate in plastica morbida sono abbastanza resistenti per sopportare l'uso quotidiano e abbastanza flessibili da piegarsi ma senza rompersi.



1



2



3



4



5



6



7



8



9

6. Griglia protettiva in acciaio. Divisorio vano di carico. Gabbia per cani. Cassa di carico. 7. Tappeto del piano di carico in plastica. 8. Protezione del vano di carico, copertura totale. 9. Tappeto per vano di carico reversibile e ripiegabile.



1



2



3



4



5



6

1. Seggiolino, cuscino di rialzo con schienale, pelle/Nubuck. 2. Telecomando con guscio personalizzato. 3. Media Player. 4. Cuscino di rialzo. 5. Seggiolino per bambini installabile in senso opposto alla direzione di marcia. 6. Seggiolino per neonati.

Crea la V90 Cross Country che meglio ti si addice. Il nostro Media Server permette ai passeggeri di godere di moltissimi contenuti di intrattenimento memorizzati nei loro dispositivi mobili. E aggiungendo un Media Player, possono vedere film, ascoltare musica e guardare foto contenute in una memoria USB, SD card o DVD.

Il telecomando può essere personalizzato per abbinarsi, anche in contrasto, alle finiture interne della vettura, grazie alla disponibilità di vari rivestimenti.

I nostri nuovi seggiolini per bambini non si limitano ad essere confortevoli – il tessuto Wooltextile è composto per l'80% da lana,

pertanto è morbido e durevole – ma mettono al primo posto la sicurezza. Il nostro esclusivo cusino di rialzo in vera pelle e morbido Nubuck con schienale regolabile permette al bambino di viaggiare comodamente e protetto dalla cintura di sicurezza. Appliciamo gli stessi severi standard sia nello sviluppo dei seggiolini per bambini che nella costruzione delle nostre vetture, quindi puoi essere certo che i tuoi figli saranno ben protetti.



7

7. Media Server e supporto per iPad® per i passeggeri dei sedili posteriori.

VOLVO V90 Cross Country

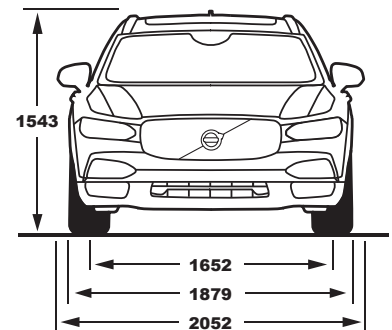
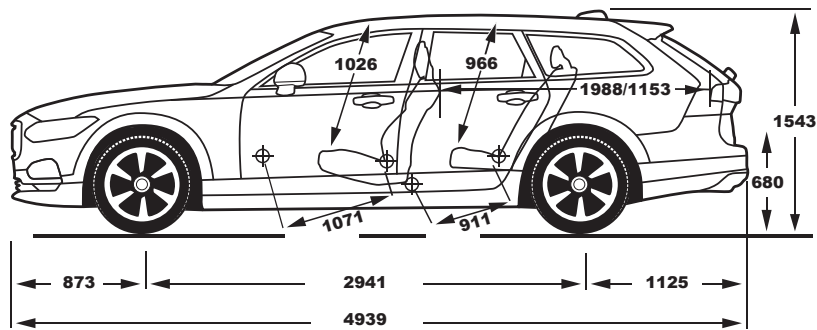

	T6 AWD	T5 AWD
Tipo di motore:	2.0L 4 cilindri turbo sovralimentato a benzina	2.0L 4 cilindri turbo a benzina
Cambio:	Geartronic™ a otto rapporti	Geartronic™ a otto rapporti
Consumo carburante, litri/100 km, ciclo misto, auto:	7.7	7.4
CO ₂ , g/km, auto:	176	169
Max potenza motore, kW (CV) con giri/min:	235 (320) 5700	187 (254) 5500
Coppia max, Nm con giri/min:	400/2200 - 5400	350/1500 - 4800
Accelerazione, da 0 a 100 km/h in sec., auto:	6.3	7.4
Massima velocità, km/h, auto:	230	230
Serbatoio carburante, litri:	60	60
Classificazione ambientale:	Euro 6b	Euro 6b

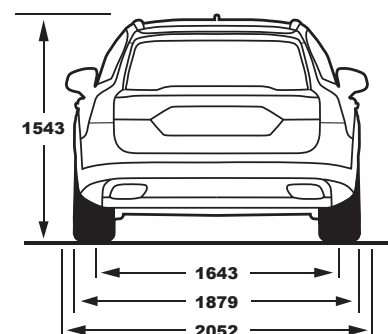
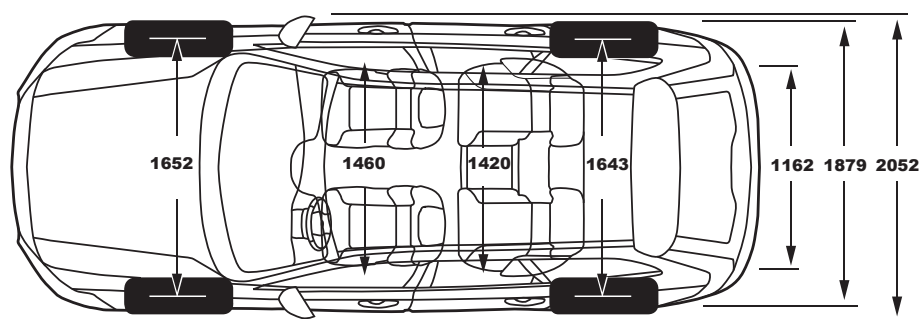

	D5 AWD	D4 AWD
Tipo di motore:	2.0L 4 cilindri common-rail bi-turbo diesel	2.0L 4 cilindri common-rail bi-turbo diesel
Cambio:	Geartronic™ a otto rapporti	Manuale a sei rapporti o Geartronic™ a otto rapporti
Consumo carburante, litri/100 km, ciclo misto, man/auto:	5,3	5,1/5,2
CO ₂ g/km, man/auto:	139	134/138
Max potenza motore, kW (CV) con giri/min:	173 (235) 4000	140 (190) 4250
Coppia max, Nm con giri/min:	480/1750 - 2250	400/1750 - 2500
Accelerazione, da 0 a 100 km/h in sec., man/auto:	7,5	8,8/8,8
Massima velocità, km/h, man/auto:	230	210/210
Serbatoio carburante, litri:	60	60
Classificazione ambientale:	Euro 6b	Euro 6b

Tutti i dati tecnici possono essere soggetti a variazioni. Per le informazioni più recenti, rivolgiti al tuo concessionario Volvo.

Nota: talune informazioni contenute nel presente documento possono essere errate a causa di variazioni nelle specifiche dei prodotti apportate dopo la stampa. Alcune dotazioni descritte o illustrate potrebbero essere disponibili solo a pagamento. Prima di qualsiasi ordine di acquisto, chiedi informazioni aggiornate al tuo concessionario Volvo. Il produttore si riserva il diritto di apportare modifiche, in qualsiasi momento e senza preavviso, a prezzi, colori, materiali, specifiche e modelli.

SERVICE BY VOLVO. IL MODO PIÙ SEMPLICE.

Quando acquisti una Volvo, acquisti il modo più semplice per avere una vettura. Non importa ciò di cui la tua auto può avere bisogno, il tuo Riparatore Autorizzato Volvo se ne prenderà cura assicurandosi che la tua Volvo rimanga in perfetta forma.

Abbiamo un nostro approccio all'Assistenza. È un approccio personale, efficiente, e che si prende cura di te così come si prende cura della tua auto. Noi lo chiamiamo Service by Volvo e fornirà tutto il necessario nel modo più semplice possibile.

Il tuo concessionario Volvo ti offre una vasta gamma di servizi tutti progettati intorno a te, per semplificarti la vita e darti una un'esperienza di possesso della vettura senza problemi. Eppure, questo è solo l'inizio. Avrai a disposizione un Personal Service Technician, la tua auto sarà pronta nel giro di un'ora e, nel frattempo, potrai rilassarti nella nostra sala d'attesa. Tutto quello che facciamo è trovare nuovi modi per rendere la tua vita più semplice, con le nostre auto e con i nostri servizi.

SERVIZIO DI MANUTENZIONE

Quando porti la tua Volvo a fare il tagliando presso un Riparatore Autorizzato, per rendere la tua visita più conveniente e gratificante includiamo diversi servizi extra. Aggiorniamo il software della tua auto alla versione più recente migliorando così sempre di più la tua Volvo. Per essere trasparenti, abbiamo realizzato il Listino Prezzi Manutenzione e Riparazione sul Web, così puoi conoscere in anticipo il contenuto di ogni intervento – controllo e sostituzione. Inoltre, facciamo un check gratuito alla tua auto, se ne hai bisogno ti offriamo un servizio di trasporto alternativo mentre l'auto è in officina e, se lo desideri, possiamo anche lavare la tua Volvo.

Benvenuto nel Lifestyle Collection di Volvo Car. La nostra Lifestyle Collection include una ampia gamma di accessori di lifestyle – dalle borse in pelle artigianali e cristalli svedesi, all'abbigliamento, agli orologi e molti altri articoli. per consultare la gamma completa, visita il sito collection.volvocars.com



V O L V O