

V O L V O

VOLVO V90 MILD HYBRID

LISTINO PREZZI AL PUBBLICO N. 8 DEL 06-07-2023



Model Year 2024



Indice

Introduzione.....	3
Prezzi.....	4
Allestimenti	5
Colori.....	10
Cerchi	11
Interni	12
Pacchetti di Opzioni.....	15
Opzioni.....	16
Pacchetti di Accessori	18
Accessori	20
Informazioni tecniche	24
Consumi ed emissioni.....	24
Dimensioni	25
Cronologia delle variazioni.....	25

Ridefiniamo il concetto di mobilità.

Fin dalla sua nascita Volvo è all'avanguardia con tecnologie di sicurezza perché da sempre mette l'uomo al centro dei suoi progetti. La mission di Volvo è garantire che i nostri clienti siano liberi di muoversi, in modo sicuro, sostenibile e secondo le loro esigenze: Freedom to Move.

Mettiamo sempre al primo posto le tue esigenze, utilizzando le migliori tecnologie disponibili per assisterti quando serve e innovandole costantemente per renderle sempre più efficaci ed offrirti una straordinaria esperienza di guida. La nostra ambizione è di rimanere sempre concentrati sulle persone, sulla sicurezza e sulla sostenibilità.



Continuiamo a sviluppare nuove tecnologie di sicurezza perché nessun occupante di una nuova Volvo perda la vita o subisca lesioni gravi.



Il nostro obiettivo per il 2025, è di produrre solo auto elettriche o ibride.



Vogliamo diventare un'azienda a zero impatto climatico entro il 2040.



I nostri clienti desiderano acquistare automobili più sicure, più sostenibili e facili da utilizzare. Volvo soddisfa questa richiesta, spingendo al tempo stesso il cambiamento. Contribuiremo a rendere le città del futuro più pulite, più sicure, più intelligenti.



HÅKAN SAMUELSSON, ALLA RIUNIONE SEMESTRALE DEL NETWORK NORDICO DEL GLOBAL COMPACT DELLE NAZIONI UNITE, GÖTEBORG, 8 MAGGIO 2020.

V90 Mild hybrid. Raffinata avventura.



Benvenuto nella station wagon di Volvo, l'icona del segmento che porta ogni standard a un livello superiore. All'interno, bellezza e vocazione green emergono nelle lavorazioni artigianali al servizio di materiali naturali, pregiati e sostenibili. A bordo sarai accolto da uno spazio di puro confort, immerso nella più evoluta tecnologia di connettività con raffinate funzioni smart e Google integrato.

Tragitti quotidiani o lunghi viaggi?

Qualsiasi sia la tua destinazione la tecnologia Mild hybrid renderà ogni spostamento un'esperienza emozionante, grazie alla massima brillantezza di marcia, al motore elettrico che esalta ogni partenza e al recupero dell'energia elettrica in frenata che riduce consumi ed emissioni.



VOLVO V90

Prezzi, motori, allestimenti

Prezzo in Euro IVA inclusa* Prezzo in Euro IVA esclusa		Cilindrata in cm ³ Potenza kW (cv)	Versione	CORE	PLUS Bright	ULTIMATE Bright
MILD HYBRID	BENZINA	1.969 145 (197) + 8,5 (11,8)	B4 automatico	61.950,00 50.778,69	67.200,00 55.081,97	71.350,00 58.483,61
	DIESEL	1.969 145 (197) + 10 (14)	B4 automatico	65.550,00 53.729,51	70.800,00 58.032,79	74.950,00 61.434,43

* Prezzi suggeriti al pubblico, chiavi in mano.

* I prezzi "chiavi in mano" non comprendono l'I.P.T. (Imposta Provinciale di Trascrizione) e il contributo P.F.U. (Pneumatici Fuori Uso).

La Messa In Strada è inclusa e comprende le spese di immatricolazione, il lavaggio, il pieno di carburante e un kit cortesia (torcia, salviette, gilet rifrangente, ombrello pieghevole, raschia ghiaccio e guanti da lavoro in poliuretano). Le vetture destinate alle società di Noleggio, per motivi di sicurezza connessi al trasporto su bisarca, contrariamente alla normale routine di fornitura, vengono consegnate senza il pieno di carburante.



VOLVO V90

Allestimenti

CORE

EQUIPAGGIAMENTO DI SERIE

Audio e comunicazione

- Apple CarPlay®
- Digital Services per 4 anni*, include:
 - Google Services integrati (Android OS): Google Maps, Google Assistant e Google Play Store
 - SIM card integrata che garantisce il pacchetto dati per i Digital Services per 4 anni
 - Volvo Cars App - disponibile per smartphone iOS®, Android® o Windows Mobile® e compatibile con smartwatch - per consentire il collegamento con la vettura da remoto e le seguenti funzioni: Localizzazione dell'automobile, Notifica automatica in caso d'incidente, Soccorso stradale, Bloccaggio/sbloccaggio da remoto delle portiere, Attivazione luci e clacson, Avvio climatizzazione da remoto, Impostazione timer pre-climatizzazione, Accensione motore da remoto. La notifica automatica in caso d'incidente e la richiesta di assistenza in caso di emergenza rimangono in ogni caso attive per tutto il ciclo di vita della vettura. Le funzioni della Volvo Cars App potranno essere sostituite, rinnovate e modificate, anche parzialmente, in ogni momento; per maggiori informazioni rivolgersi ai concessionari Volvo
- Ricezione Radio Digitale (DAB / DAB+)
- Ricarica a induzione per smartphone
- Impianto audio High Performance Sound con comandi al volante, schermo a colori touch-screen da 9", doppio sintonizzatore RDS, amplificatore a 6 canali da 220 Watt con 10 altoparlanti, connessione USB-C [due per i sedili anteriori e due per quelli posteriori]. Include Bluetooth con funzione vivavoce e audio streaming (<https://www.volvocars.com/it/support>)
- Aggiornamento software Over The Air (OTA) - Include il pacchetto dati necessario agli aggiornamenti dell'auto finché saranno disponibili gli aggiornamenti del sistema



Google Services integrati

* I servizi si intendono inclusi per 4 anni dalla loro attivazione, che decorre dall'immatricolazione dell'auto. Alla scadenza, per poter utilizzare i servizi, sarà necessario sottoscrivere un nuovo abbonamento a pagamento, le cui tariffe sono attualmente ancora in corso di definizione. La mancanza di tali servizi limita alcune funzioni dell'auto.

Scopri la Sicurezza secondo Volvo

Sicurezza

- Airbag full size lato guida e passeggero e airbag per le ginocchia lato guida
- Care Key - Funzione che permette di impostare un inferiore limite di velocità alla vettura e include una chiave telecomando color arancione (in aggiunta a quella in dotazione color antracite) che consente di guidare entro i suddetti parametri
- Chiave attivazione/disattivazione Airbag lato passeggero
- Cinture di sicurezza regolabili in altezza, con pretensionatore [5] e riavvolgimento elettrico in caso di rischio collisione [2]. Includono avviso acustico e indicazione visiva delle cinture allacciate e non [5]
- Comando elettrico di apertura/chiusura portiere (per le porte anteriori include diodo luminoso che segnala la chiusura)
- Comando elettrico sicurezza bambini per le porte posteriori
- EBL - Emergency Brake Lights (in caso di frenata di emergenza, vengono attivate le luci di frenata in modalità lampeggiante, poi sotto i 10 Km/h sono sostituite dall'accensione degli indicatori di direzione)
- Home Safe Lighting - Accensione fari anteriori a tempo
- IC - Inflatable Curtain (airbag ai finestrini laterali per la protezione del capo e del collo dei passeggeri)
- IDIS - Intelligent Driver Information System (sistema per la gestione delle informazioni al conducente)
- Immobilizzatore elettrico
- Keyless Entry (Apertura veicolo con sensore di prossimità del telecomando. Include funzione di apertura 'handsfree opening' - senza mani del portellone posteriore, illuminazione del suolo dalle maniglie)
- Kit compressore mobilità Volvo
- Kit di pronto soccorso
- PPS - Pedestrian Protection System, in caso di collisione con un pedone a velocità tra i 25 e i 50 km/h contribuisce a ridurre la gravità delle lesioni sollevando la parte posteriore del cofano e inviando un allarme automatico al Volvo On Call
- Piantone dello sterzo collassabile e pedale del freno con funzione di sganciamento in caso di collisione per evitare traumi al piede del conducente
- Predisposizione per etilometro di bordo
- Punti di ancoraggio ISO-fix nel divano posteriore (2)
- Safety Assistance, basato sulla nuova piattaforma di sensori avanzata, include:
 - Collision Avoidance & Mitigation by braking and steering - Sistema diurno e notturno di rilevazione di veicoli, ciclisti, pedoni e grandi animali, con avviso anticollisione e frenata automatica a tutte le velocità. Include: I) funzione di rilevamento e frenata automatica in caso di veicoli provenienti frontalmente negli incroci. II) supporto alla sterzata di emergenza per evitare l'ostacolo nel modo più efficace e sicuro possibile (attivo fra i 50 e i 100 Km/h). III) attivazione della frenata automatica anche per ridurre le conseguenze di collisioni con veicoli che sorraggiungono in senso opposto.
 - Connected Safety - Include: I) Hazard Light Alert - in caso di attivazione delle quattro frecce, segnala la situazione di pericolo alle altre Volvo vicine e connesse tramite 'cloud'. Viceversa si è avvisati in caso altri conducenti nelle vicinanze attivino le quattro frecce. II) Slippery Road Alert - nel caso il conducente riceva sul proprio display l'avviso di strada con scarsa aderenza, la stessa informazione viene fornita tramite 'cloud' agli altri veicoli Volvo connessi nei vicinanze
 - Driver Alert Control - Sistema di allerta in grado di rilevare la stanchezza del conducente, e segnalare la necessità di fare una pausa tramite un avviso acustico e un messaggio nel quadro strumenti
 - Lane Keeping Aid - Avverte il conducente che sta uscendo involontariamente dalla propria corsia e, se necessario, interviene con leggere correzioni dello sterzo per farlo rientrare
 - Limitatore di velocità
 - Oncoming Lane Mitigation - Aiuta il conducente ad evitare collisioni quando si effettua un sorpasso, in presenza di veicoli provenienti dalla direzione opposta (attivo fra i 65 e i 140 Km/h)
 - Post Impact Breaking (frenata automatica) e sblocco portiere in caso di collisione
 - Ready to drive notification - Informa il conducente fermo in una coda che il veicolo che precede è ripartito e quindi è il momento di riprendere la guida
 - Road Sign Information - Sistema che permette di visualizzare i cartelli stradali nel proprio quadro strumenti o tramite l'head-up display (se disponibile)
 - Roll Stability Control (sistema elettronico antiribaltamento)
 - Run-Off Road Mitigation & Protection - Il sistema interviene sullo sterzo e sui freni per evitare l'uscita di strada. In caso fosse inevitabile l'uscita di strada protegge i passeggeri anteriori attraverso sedili anteriori con struttura in acciaio e con un dispositivo di assorbimento dei carichi verticali, riavvolgimento elettrico delle cinture di sicurezza che mantiene i passeggeri al centro della seduta
- SIPS - Side Impact Protection System con Airbag laterali nei sedili anteriori
- TPMS - Tyre Pressure Monitoring System (sistema di monitoraggio della pressione degli pneumatici)
- WHIPS - Whiplash Protection System (dispositivo integrato nei sedili anteriori per la protezione contro il colpo di frusta)



VOLVO V90

Allestimenti

CORE

EQUIPAGGIAMENTO DI SERIE

Esterni

- Cerchi in lega da 18" a 5 razze doppie Argento (245/45 R18)
- Cornice vetri laterali con finitura argento lucido
- Emblema vettura e motore nel portellone posteriore
- Fari anteriori a LED autolivellanti con luci diurne 'Thor Hammer,' funzione antiabbagliamento (On/Off)
- Griglia anteriore con cornice cromata a barre verticali nere con inserto cromato
- Griglie inferiori esterne con finitura nero opaco
- Indicatori di direzione posteriori sequenziali e luci di posizione posteriori con modalità "benvenuto" allo sblocco della vettura
- Luci posteriori, terza luce stop a LED
- Modanature inferiori in colore coordinato alla carrozzeria
- Rails integrati sul tetto neri
- Specchi esterni e maniglie portiere in colore coordinato alla carrozzeria
- Specchi retrovisori esterni regolabili elettricamente e riscaldabili
- Specchi retrovisori esterni ripiegabili elettricamente
- Terminale di scarico nascosti
- Vernice metallizzata Vapour Grey [740]

Climatizzazione

- Afterrun Parking Climate (sistema che permette di attivare la ventilazione e riscaldare l'abitacolo a motore spento per i successivi 40 minuti)
- Climatizzatore automatico bi-zona a controllo elettronico e sistema di qualità dell'aria Air Purifier con Clean Zone avanzato - Include preventilazione avanzata, app pre-installata sull'auto con sensore PM 2.5, dati cloud sulla qualità dell'aria esterna e filtro avanzato

Sedili

- Poggiatesta posteriori reclinabili elettricamente
- Sedili anteriori con piano seduta regolabile
- Sedili di tipo Comfort con rivestimento in Pelle Moritz Antracite
- Sedili anteriori con altezza e supporto lombare a 2 vie, regolabili elettricamente
- Sedili seconda fila abbattibili (60/40)
- Sedili seconda fila con apertura passante dietro il bracciolo centrale

Telaio e motore

- Cambio automatico sequenziale a 8 rapporti
- Dispositivo Start/Stop
- Predisposizione gancio traino
- Telaio con assetto Dynamic

Interni

- Bracciolo centrale anteriore con vano portaoggetti
- Bracciolo centrale posteriore con portabicchieri
- Inserti decorativi in alluminio 'Checked'
- Illuminazione 'Medium Level', composta da: luci nell'area piedi dei posti anteriori regolabili, luci gradino porte anteriori, luci di lettura anteriori e posteriori, illuminazione vano portaoggetti del tunnel centrale, luci d'ambiente (bianche, per la prima e la seconda fila di sedili), luci bagagliaio
- Occhielli [2] per il fissaggio del carico, nel vano bagagli
- Pomello del cambio in pelle sintetica
- Portellone bagagliaio con apertura/chiusura a comando elettrico
- Presa 12V nel vano bagagli
- Protezione soglia bagagliaio in metallo
- Protezione soglia porte in metallo con inciso il logo 'VOLVO' nelle porte anteriori
- Rete divisoria per vano bagagli
- Specchio di cortesia lato guida e passeggero illuminati
- Sistema integrato portaborse nel bagagliaio
- Tappetini anteriori e posteriori in tessuto
- Telo copribagagli avvolgibile automaticamente
- Tunnel centrale con portabicchieri (2)
- Volante regolabile in altezza e profondità, a tre razze in pelle sintetica con finiture in metallo e pulsanti nero lucido
- Vano portaoggetti con divisorie sotto il piano di carico bagagli



Panoramica interni



VOLVO V90

Allestimenti

CORE

EQUIPAGGIAMENTO DI SERIE

Supporto alla guida

- Computer di bordo con termometro temperatura esterna
- Driver Assistance, include:
 - Pilot Assist (Adaptive Cruise Control con Steering Assist) che supporta nel mantenere la velocità impostata (fino a 180 km/h), adattandola ai veicoli antistanti, e la corsia, con leggere correzioni dello sterzo (fino a 130 km/h). La funzione Steering Assist può essere disattivata
 - Emergency Stop Assist (se il conducente non risponde agli avvertimenti visivi, tattili e acustici la vettura viene portata ad un arresto completo e, una volta ferma, viene attivata una chiamata di emergenza tramite Volvo Assistance)
- Driver Awareness, include:
 - BLIS (Blind Spot Information System) con Steer Assist - Sistema per la rilevazione di veicoli in rapido avvicinamento nelle corsie laterali alla vettura, se il guidatore ignora l'avviso lampeggiante sullo specchietto esterno e si muove oltre la linea nella direzione del veicolo che sorraggiunge, il sistema sterza leggermente per riportare la vettura all'interno della corsia.
 - Rear Collision Warning & Mitigation - Se il sistema rileva il rischio di tamponamento attiva le quattro frecce, il riavvolgimento elettrico delle cinture di sicurezza anteriori e la frenata automatica, in caso di vettura ferma
 - Cross Traffic Alert - Con frenata automatica (informa il guidatore di veicoli, pedoni e ciclisti in arrivo posteriormente ai lati della vettura, ad es. in uscita in retromarcia da un parcheggio senza visibilità laterale, se il guidatore non interviene la vettura frena automaticamente)
- EBA - Emergency Brake Assistance (frenata di emergenza assistita)
- ESC - Electronic Stability Control, con Advance Stability Control e Corner Traction Control
- Freno di stazionamento elettrico
- Hill Start Assist (ausilio alla partenza in salita)
- Intelligent Speed Assist (ISA - Limitatore di velocità automatico) - tenendo conto dei segnali stradali e dei dati della mappa, il sistema genera un segnale acustico per il conducente e/o adatta automaticamente la velocità della vettura al limite della strada che si sta percorrendo. Attivo a velocità superiori ai 20 km/h
- Keyless Drive - Accensione vettura senza chiave/telecomando
- Park Assist anteriore
- Park Assist posteriore con frenata automatica
- Park Assist Camera posteriore
- Progressive Driver Display di II generazione da 12,3" a colori ad alta risoluzione personalizzabile nelle informazioni e nelle impostazioni grafiche
- Sensore pioggia con funzione crepuscolare
- Specchi retrovisori esterni e interno con sistema elettrico antiabbagliamento



Panoramica esterni - col. 740 Vapour Grey



Panoramica esterni - col. 740 Vapour Grey



VOLVO V90

Allestimenti

PLUS Bright

EQUIPAGGIAMENTO AGGIUNTIVO RISPETTO ALLA VERSIONE CORE

Audio e comunicazione

- Impianto audio Premium Sound Harman Kardon®: comprende amplificatore a 12 canali da 600 W e 14 altoparlanti di cui: 1 full-range da 100 mm, 4 tweeter da 25mm, 2 mid-range da 100 mm, 4 woofer (di cui 2 da 165 mm e 2 da 150 mm), 2 full-range surround da 80 mm e 1 subwoofer da 250 mm Fresh Air® con parte della membrana in fibra di carbonio (integrato nel bagagliaio con presa d'aria nell'arco passaruota posteriore sinistro)

Interni

- Cruscotto e pannelli superiori portiere rivestiti (Benova®)
- Kit tappetini esclusivi Premium in tessuto
- Illuminazione 'Top Line' aggiunge: luci d'ambiente anteriori e posteriori, luci d'ambiente cruscotto, illuminazione portabicchieri anteriore, illuminazione interna della maniglia, illuminazione tasche laterali e luci d'ambiente porte anteriori e posteriori, illuminazione zona piedi posteriore, luce centrale nel portellone posteriore, illuminazione gradino posteriore
- Protezione soglia porte in metallo illuminata con logo VOLVO
- Tendine parasole per i cristalli laterali posteriori

Sedili

- Sedili anteriori regolabili elettricamente (con memorie, inclusa quella degli specchi retrovisori esterni)
- Sedili anteriori con cuscino estendibile elettricamente
- Sedili anteriori con supporto lombare a regolazione elettrica a 4 vie
- Sedili anteriori riscaldabili
- Sedili posteriori riscaldabili

Esterni Bright

- Calotte specchietti retrovisori in colore coordinato alla carrozzeria
- Cerchi in lega da 19" a 10 razze Nero Diamond Cut (255/40 R19)
- Cornice vetri laterali con finitura argento lucido
- Griglia anteriore con cornice cromata, a barre verticali argento con inserto cromato
- Griglie inferiori nere con inserto cromato
- Inserto cromato nelle modanature inferiore laterali
- Paraurti posteriore in colore coordinato alla carrozzeria e inserto cromato
- Rails integrati sul tetto con finitura argento lucido

Climatizzazione

- Volante riscaldabile elettricamente



Panoramica interni



Panoramica esterni - col. 731 Platinum Grey



VOLVO V90

Allestimenti

ULTIMATE Bright

EQUIPAGGIAMENTO AGGIUNTIVO RISPETTO ALLA VERSIONE PLUS BRIGHT

Climatizzazione

- Climatizzatore automatico a controllo elettronico a 4 zone

Sicurezza

- Distance Alert - oltre i 30 Km/h informa se la distanza di sicurezza dal veicolo che precede è inferiore a quella preimpostata

Esterni

- Fari anteriori Full LED 'Thor Hammer' autolivellanti, con luci diurne a LED, con movimentazione del fascio luminoso (Active Bending Light) e funzione avanzata antiabbagliamento selettivo (Active High Beam di II generazione)
- Fari fendinebbia a tecnologia LED. Includono le Luci di svolta - Cornering Lights, che si attivano automaticamente quando si sterza a velocità inferiori ai 40 km/h
- Lavafari ad alta pressione
- Tetto apribile panoramico in cristallo laminato a comando elettrico

Supporto alla guida

- Head-Up Display

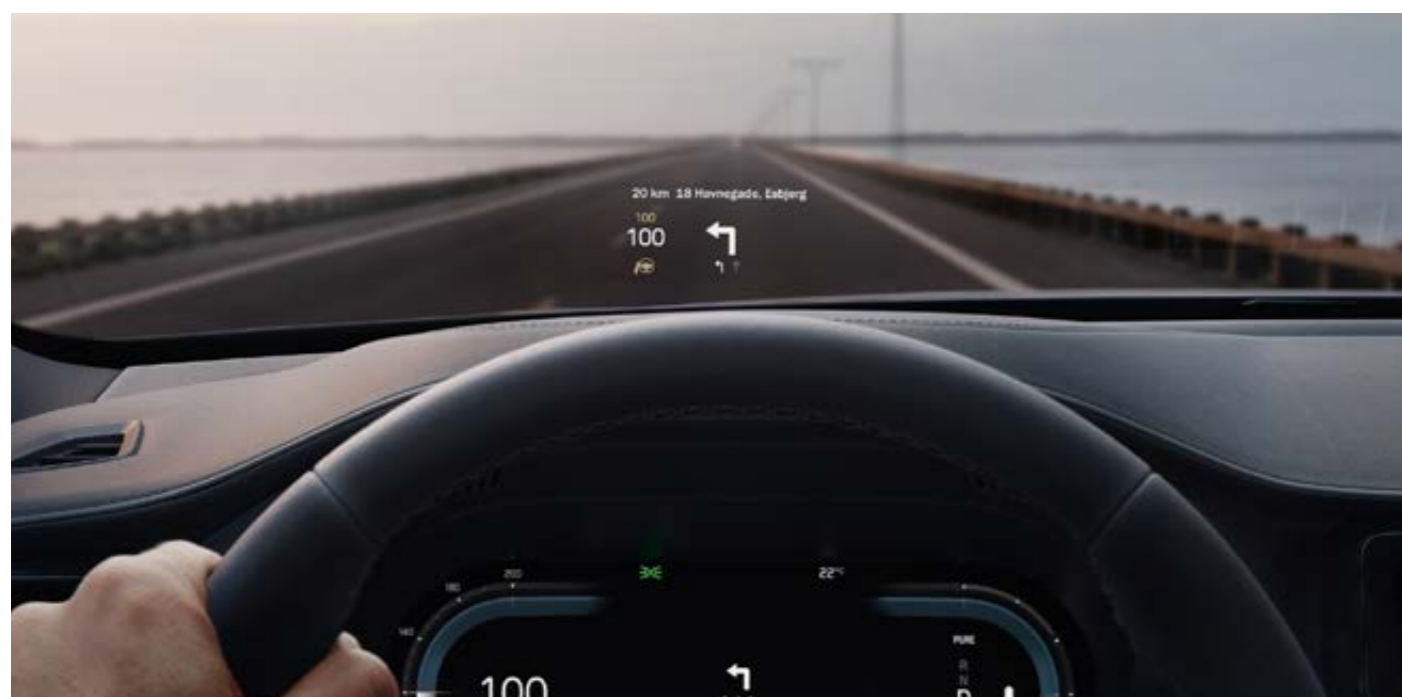

Head-Up Display



Tetto apribile in cristallo laminato a comando elettrico









Panoramica esterni - col. 736 Bright Dusk



VOLVO V90

Colori



		Prezzo in Euro IVA inclusa Prezzo in Euro IVA esclusa	CORE	PLUS Bright	ULTIMATE Bright
METALLIZZATI					
	740 Vapour Grey	0,00 0,00	S	S	S
	736 Bright Dusk	1.090,00 893,44	O	O	O
	735 Silver Dawn	1.090,00 893,44	O	O	O
	717 Onyx Black	1.090,00 893,44	O	O	O
	723 Denim Blue	1.090,00 893,44	O	O	O
	731 Platinum Grey	1.090,00 893,44	O	O	O
	707 Crystal White Pearl	1.090,00 893,44	O	O	O

O = opzione a richiesta, S = di serie



VOLVO V90

Cerchi

			Prezzo in Euro IVA inclusa Prezzo in Euro IVA esclusa	CORE	PLUS Bright	ULTIMATE Bright
	1142	Cerchi in lega da 19" a 10 razze Nero Diamond Cut (255/40 R19 W2)	1.090,00 893,44	O	N	N
			0,00 0,00	N	S	S
	1139	Cerchi in lega da 20" a 8 multi-razze Nero Diamond Cut (255/35 R20 W)	2.010,00 1.647,54	O	N	N
			920,00 754,10	N	O	O
	1136	Cerchi in lega da 21" a 5 razze doppie Nero Diamond Cut (245/35 R21 Y)	1.830,00 1.500,00	N	O	O
	165	Ruotino di scorta (125/80 R18) (Include martinetto. Sostituisce il Kit compressore Mobilità Volvo)	190,00 155,74	O	O	O

O = opzione a richiesta, S = di serie, N = non disponibile



VOLVO V90

Interni

	Codice	Materiale rivestimento sedili	Colore rivestimento sedili	Colore interno	Colore cielo	Colore tappetini	Colore bracciolo centrale anteriore	Colore inserti rivestimento porte	Inserto cruscotto	Prezzo in Euro IVA inclusa Prezzo in Euro IVA esclusa	CORE	PLUS Bright	ULTIMATE Bright
CORE	RA00 Sedili Comfort	Pelle Moritz	Antracite	Antracite	Blond	Antracite	Antracite	Antracite	Alluminio Checkered	340,00 278,69	S	S	S
	UA00 Sedili Comfort	Pelle Moritz	Blond	Blond/Antracite	Blond	Antracite	Blond	Blond	Legno Grey Ash		O	O	O
	UA00	Rivestimento in pelle Moritz Blond - Sedile di tipo Comfort - Include volante in vera pelle dual tone											
PLUS Bright	RC00 Sedili Comfort	Pelle Nappa con sedili anteriori traf. e ventilati	Antracite	Antracite	Blond	Antracite	Antracite	Antracite	Legno Grey Ash	2.510,00 2.057,38	N	O	O
	RC20 Sedili Comfort	Pelle Nappa con sedili anteriori traf. e ventilati	Ambra	Antracite	Antracite	Antracite	Ambra	Ambra	Legno Pitched Oak				
	UC00 Sedili Comfort	Pelle Nappa con sedili anteriori traf. e ventilati	Blond	Blond/ Antracite	Blond	Antracite	Blond	Blond	Legno Grey Ash				
ULTIMATE Bright	_C_0	Rivestimento in Pelle Nappa con sedili anteriori traforati e ventilati Antracite, Ambra o Blond - Sedile di tipo Comfort - Include supporto laterale dei sedili anteriori regolabile elettricamente e pomello del cambio in cristallo Orrefors®. Con il rivestimento UC00 il volante è in vera pelle dual tone. Nell'allestimento "Ultimate" richiede i Sedili anteriori con funzione massaggio [384]											
	RCOR Sedili Contour	Pelle Nappa con sedili anteriori traforati	Antracite	Antracite	Antracite	Antracite	Antracite	Antracite	Alluminio Metal Mesh	2.260,00 1.852,46	N	O	O
RCOR	Rivestimento in pelle Nappa con sedili anteriori traforati Antracite - Sedile di tipo Contour - Include volante 'Sport' in pelle sintetica e pomello del cambio in cristallo Orrefors®. Non disponibile con i Sedili anteriori con funzione massaggio [384]												

O = opzione a richiesta, S = di serie, N = non disponibile



VOLVO V90

Interni



RA00



UA00



RC00



RC20



VOLVO V90

Interni



UC00



RCOR



Alluminio Checkered



Alluminio Metal Mesh



Legno Pitched Oak



Legno Grey Ash



VOLVO V90

Pacchetti di opzioni

		Prezzo in Euro IVA inclusa Prezzo in Euro IVA esclusa	CORE	PLUS Bright	ULTIMATE Bright
P0008	CLIMATE	840,00 688,52	O	S	S
11	Sedili anteriori riscaldabili				
752	Sedili posteriori riscaldabili (Non abbinabile ai Sedili posteriori di sicurezza integrati e rialzabili per bambini [322])				
869	Volante riscaldabile elettricamente				
	SUPPLEMENTI				
322	Sedili posteriori (laterali) di sicurezza integrati e rialzabili per bambini - Sostituisce i 'Sedili posteriori riscaldabili' [752]	0,00 0,00	O	O	O
	LIGHTING				
645	Fari anteriori Full LED 'Thor Hammer' autolivellanti, con luci diurne a LED, con movimentazione del fascio luminoso (Active Bending Light) e funzione avanzata antiabbagliamento selettivo (Active High Beam di II generazione)				
16	Fari fendinebbia a tecnologia LED - Includono le Luci di svolta - Cornering Lights, che si attivano automaticamente quando si sterza a velocità inferiori ai 40 Km/h				
879	Illuminazione 'Top line' - Aggiunge: i coprisoglia porte anteriori e posteriori illuminati, le luci d'ambiente anteriori e posteriori, luci d'ambiente cruscotto, illuminazione portabicchieri anteriore, illuminazione interna delle maniglie apriporta, illuminazione tasche laterali e luci d'ambiente pannelli porte anteriori e posteriori, illuminazione zona piedi posteriore, luce centrale nel portellone posteriore, illuminazione gradino posteriore				
65	Lavafari ad alta pressione				
P0004	LIGHTING	1.250,00 1.024,59	O	N	S
P0004	LIGHTING	1.180,00 967,21	N	O	S
P0001	POWER SEATS	1.410,00 1.155,74	O	S	S
47	Sedile guida regolabile elettricamente con memorie				
10+385	Sedile passeggero regolabile elettricamente con memorie degli specchi retrovisori esterni e del sedile				
1101	Sedili anteriori con parte anteriore del cuscino estendibile elettricamente				
212	Sedili anteriori con supporto lombare a 4 vie				

O = opzione a richiesta, N = non disponibile, S = di serie



VOLVO V90

Opzioni

		Prezzo in Euro IVA inclusa Prezzo in Euro IVA esclusa	CORE	PLUS Bright	ULTIMATE Bright
AUDIO E COMUNICAZIONE					
553	Impianto audio Premium Sound Bowers & Wilkins®: comprende amplificatore digitale di classe D da 1.410 W, 19 altoparlanti di cui: 7 tweeter da 25 mm Nautilus®, 7 midrange con membrana in Kevlar® (di cui 3 da 100 mm e 4 da 80 mm), 4 woofer da 165 mm con membrana in fibra di carbonio/cellulosa e 1 subwoofer da 250 mm Fresh Air® con membrana in Mica. Range di frequenza 10 - 20.000 Hz. Include diodo luminoso per la segnalazione della chiusura delle portiere posteriori	3.140,00 2.573,77	N	O	O
1033	Impianto audio Premium Sound Harman Kardon®: comprende amplificatore a 12 canali da 600 W e 14 altoparlanti di cui: 1 full-range da 100 mm, 4 tweeter da 25mm, 2 mid-range da 100 mm, 4 woofer (di cui 2 da 165 mm e 2 da 150 mm), 2 full-range surround da 80 mm e 1 subwoofer da 250 mm Fresh Air® con parte della membrana in fibra di carbonio (integrato nel bagagliaio con presa d'aria nell'arco passaruota posteriore sinistro)	1.010,00 827,87	O	S	S
SUPPORTO ALLA GUIDA					
117	Head up Display (non disponibile con il Parabrezza riscaldabile elettricamente [871])	1.320,00 1.081,97	N	O	S
139	Visual Park Assist 360°: (permette di avere una visuale a 360° attorno al veicolo fino alla velocità di 20 km/h. Oltre ai sensori anteriori e posteriori, include sensori laterali in grado di individuare ostacoli a 25 cm dai lati della vettura. All'aumentare dell'angolo di sterzata delle ruote anteriori i sensori laterali rilevano gli ostacoli posizionati fino a circa 90 cm diagonalmente dietro o davanti alla vettura)	770,00 631,15	N	O	O
SEDILI					
384	Sedili anteriori con funzione massaggio (solo in combinazione con i rivestimenti in Pelle Nappa con sedili anteriori traforati e ventilati [_C_0])	800,00 655,74	N	N	O
CLIMATIZZAZIONE					
871	Parabrezza riscaldabile elettricamente	280,00 229,51	O	O	N
273	Riscaldatore supplementare (a carburante) con timer	1.040,00 852,46	O	O	O

O = opzione a richiesta, N = non disponibile, S = di serie



VOLVO V90

Opzioni

		Prezzo in Euro IVA inclusa Prezzo in Euro IVA esclusa	CORE	PLUS Bright	ULTIMATE Bright
SICUREZZA					
236	Cristalli laterali e vano bagagli laminati antisfondamento	1.100,00 901,64	N	N	O
322	Sedili posteriori (laterali) di sicurezza integrati e rialzabili per bambini (Sostituisce i Sedili posteriori riscaldabili [752]) (Vedi supplemento al pacchetto Climate)	0,00 0,00	O	O	O
140	Volvo Guard Alarm - Antifurto con allarme e telecomando: comprende sirena, sensore di movimento interno ed inclinazione	550,00 450,82	O	O	O
ESTERNI					
30	Tetto apribile panoramico in cristallo laminato a comando elettrico (Composto da due sezioni in cristallo laminato, una anteriore apribile elettricamente e una posteriore fissa. Include tendina parasole regolabile elettricamente)	1.770,00 1.450,82	N	O	S
179	Vetri oscurati delle porte posteriori e del bagagliaio	520,00 426,23	O	O	O
TELAIO E MOTORE					
1028	Gancio traino retraibile - semi automatico e Trailer Stability Assist (TSA)	1.220,00 1.000,00	O	O	O
1048	Sospensioni pneumatiche (posteriori) con telaio a controllo attivo Four-C (Include dischi freni maggiorati)	2.240,00 1.836,07	N	O	O

O = opzione a richiesta, N = non disponibile, S = di serie



VOLVO V90

Pacchetti di Accessori

		Prezzo in Euro IVA inclusa Prezzo in Euro IVA esclusa			Prezzo in Euro IVA inclusa Prezzo in Euro IVA esclusa
PA004	BICYCLE	600,00 491,80	PL002	SKI	800,00 655,74
A00104	Barre di carico		A00104	Barre di carico	
A00111	Kit serrature		A01143	Portasci estraibile in alluminio (larghezza sfruttabile max. 60 cm)	
A00025	Portabiciclette in alluminio con staffa per telaio		A00112	Tappeto vano di carico in plastica stampata - colore Antracite	
PA001	CAR PROTECTION	450,00 368,85	PA002	TRAVEL	1.220,00 1.000,00
A00217	Bulloni ruote bloccabili		A00104	Barre di carico, profilo ad alette per rail	
A00492	Tappetini abitacolo in plastica stampata - colore Antracite		A00111	Kit serrature	
A00112	Tappeto vano di carico in plastica stampata - colore Antracite		A01241	Box portacarico - Travel Active 500	
A00456	Protezione paraurti in acciaio spazzolato				
PL001	SAFETY	560,00 459,02			
A00106	Rete ancoraggio del carico - vano di carico				
A00189	Griglia protettiva in acciaio				
A00217	Bulloni ruote bloccabili				

I prezzi sono comprensivi di IVA e manodopera. Per una quotazione più precisa ed eventuali restrizioni sul montaggio rivolgersi al Concessionario
Le immagini sono rappresentative dei soli accessori



VOLVO V90

Pacchetti di Accessori



A00104 - Barre di carico



A00111 - Kit serrature



A00025 - Portabiciclette



A00112 - Tappeto vano di carico



A00492 - Tappetini abitacolo



A00189 - Griglia protettiva



A01143 - Portasci estraibile



A00106 - Rete ancoraggio



A00456 - Protezione paraurti



A00217 - Bulloni ruote bloccabili



A01241 - Box portacarico

I prezzi sono comprensivi di IVA e manodopera. Per una quotazione più precisa ed eventuali restrizioni sul montaggio rivolgersi al Concessionario
Le immagini sono rappresentative dei soli accessori



VOLVO V90

Accessori

		Prezzo in Euro IVA inclusa
		Prezzo in Euro IVA esclusa
AUDIO E COMUNICAZIONE		
A00462	Supporto per iPad con sistema di ricarica del dispositivo. Disponibile per iPad Air 1-2, iPad Pro 9,7" e 10,5", iPad 5^ e 6^ generazione, iPad Mini 4	1.440,00 1.180,33
INTERNI		
A00056	Divisorio longitudinale per vano di carico (Include anche la Griglia protettiva in acciaio [A00189])	880,00 721,31
A00087	Portaocchiali colore Antracite (non compatibile con tetto panoramico)	80,00 65,57
A00492	Tappetini abitacolo in plastica stampata - colore Antracite	150,00 122,95
A00382	Tappeto vano di carico in tessuto , reversibile colore Antracite	280,00 229,51
A00112	Tappeto vano di carico in plastica stampata colore Antracite	180,00 147,54

I prezzi sono comprensivi di IVA e manodopera. Per una quotazione più precisa ed eventuali restrizioni sul montaggio rivolgersi al Concessionario
Le immagini sono rappresentative dei soli accessori



A00462 - Supporto per iPad con sistema di ricarica del dispositivo



A00056 - Divisorio longitudinale per vano di carico



VOLVO V90

Accessori

		Prezzo in Euro IVA inclusa
		Prezzo in Euro IVA esclusa
SICUREZZA		
A00604	Briglie per cani	130,00 106,56
A00217	Bulloni ruote bloccabili	80,00 65,57
A00379	Cuscino di rialzo con schienale in lana per bambini dai 15 ai 36 kg, dai 4-10 anni	420,00 344,26
A00189	Griglia protettiva in acciaio	490,00 401,64
A01251	Key tag - chiave mini-telecomando 'waterproof'. Solo per vetture dotate di Keyless Entry	230,00 188,52
A00096	Protezione antipedate per lo schienale del sedile anteriore	100,00 81,97
A00328	Seggiolino di sicurezza Volvo per bambini dai 9 ai 25 kg - da montare in senso opposto a quello di marcia sul sedile posteriore (fissaggio con cintura di sicurezza) Il seggiolino non deve essere montato sul Sedile del passeggero anteriore, se non è stato preventivamente disattivato l'airbag del passeggero. (Verificare presso i Concessionari Volvo il montaggio tramite attacchi ISOFIX)	540,00 510,50
A00329	Seggiolino di sicurezza Volvo con rialzo per bambini dai 15 ai 36 kg (Fissaggio con cintura di sicurezza) (Verificare presso i Concessionari Volvo il montaggio tramite attacchi ISOFIX)	520,00 495,50
A01000	Seggiolino di sicurezza Volvo Easy Access i-Size con sistema di rotazione di 90°, che facilita le operazioni di ingresso a bordo e uscita dall'abitacolo del bimbo. Montaggio tramite attacchi ISOFIX. Per bambini fino a 18kg e di altezza compresa tra 40cm e 105cm. Raccomandato insieme alla Protezione antipedate, venduta separatamente	1.100,00 1.045,50

I prezzi sono comprensivi di IVA e manodopera. Per una quotazione più precisa ed eventuali restrizioni sul montaggio rivolgersi al Concessionario
Le immagini sono rappresentative dei soli accessori



A00604 - Briglie per cani



A01251 - Key tag

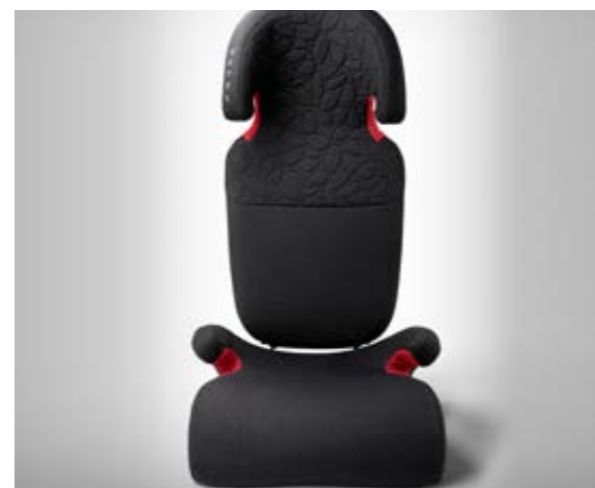

A00379 - Cuscino di rialzo con schienale in lana



A01000 - Seggiolino per bambini Easy Access i-Size



VOLVO V90

Accessori

		Prezzo in Euro IVA inclusa
		Prezzo in Euro IVA esclusa
ESTERNI		
A00104	Barre di carico, profilo ad alette per rail	430,00 352,46
A01399	Box portacarico "Travel Premier 430" (barre di carico e rete fermacarico esclusi)	1.580,00 1.295,08
A00594	Modanatura coprisoglia illuminata per l'apertura del vano di carico	580,00 475,41
A00164	Paraspruzzi anteriori	100,00 81,97
A00165	Paraspruzzi posteriori	100,00 81,97
A00330	Piastra sottoscocca di protezione motore	510,00 418,03
A00221	Portasci in alluminio, per 6 paia di sci/4 snowboard	270,00 221,31
A01143	Portasci estraibile in alluminio, per 6 paia di sci/4 snowboard	330,00 270,49
A00025	Portabiciclette in alluminio con staffa per telaio	200,00 163,93
A01238	Portabiciclette ripiegabile per gancio di traino, 2 biciclette - Fix4Bike	1.170,00 959,02
A00456	Protezione paraurti in acciaio spazzolato	160,00 131,15

I prezzi sono comprensivi di IVA e manodopera. Per una quotazione più precisa ed eventuali restrizioni sul montaggio rivolgersi al Concessionario
Le immagini sono rappresentative dei soli accessori



A00594 - Modanatura coprisoglia illuminata



A01238 - Portabiciclette ripiegabile per gancio traino



VOLVO V90

Accessori

Prezzo in Euro IVA inclusa
Prezzo in Euro IVA esclusa

VOLVO CAR EXTENDED WARRANTY & CONTRATTI DI MANUTENZIONE (Per maggiori informazioni, validità, inclusioni ed esclusioni relative al Servizio rivolgersi ai Concessionari Volvo)		
A00906	Volvo Car Extended Warranty - 12 mesi (fino a 200.000 km. Valida su tutto il territorio europeo)	426,00 349,18
A00907	Volvo Car Extended Warranty - 24 mesi (fino a 200.000 km. Valida su tutto il territorio europeo)	857,00 702,46
A00908	Volvo Car Extended Warranty - 36 mesi (fino a 200.000 km. Valida su tutto il territorio europeo)	1.271,00 1.041,80
A00739	Contratto di manutenzione 3 tagliandi (ogni 30.000 km) o 3 anni	1.265,00 1.036,89
A00973	Contratto di manutenzione 4 tagliandi (ogni 30.000 km) o 4 anni	2.005,00 1.643,44
A00740	Contratto di manutenzione 5 tagliandi (ogni 30.000 km) o 5 anni	2.390,00 1.959,02
A00741	Contratto di manutenzione Plus 3 tagliandi (ogni 30.000 km) o 3 anni	1.840,00 1.508,20
A00974	Contratto di manutenzione Plus 4 tagliandi (ogni 30.000 km) o 4 anni	3.525,00 2.889,34
A00742	Contratto di manutenzione Plus 5 tagliandi (ogni 30.000 km) o 5 anni	4.070,00 3.336,07

I prezzi sono comprensivi di IVA e manodopera. Per una quotazione più precisa ed eventuali restrizioni sul montaggio rivolgersi al Concessionario



VOLVO V90

Informazioni tecniche

	MILD HYBRID BENZINA		MILD HYBRID DIESEL	
	B4 automatico		B4 automatico	
Motore				
Model Year	MY24		MY24	
Cilindrata (cc) / cilindri / valvole	1.969 / 4 / 16		1.969 / 4 / 16	
cv fiscali	20		20	
Potenza max	motore termico cv (kW)	197 (145)	197 (145)	
	cv g/min	4.800 - 5.400	4.000	
	motore elettrico cv (kW)	11,8 (8,5)	14 (10)	
	kW g/sec	50	50	
Coppia max	motore termico Nm	300	420	
	g/sec	25 - 70	29 - 46	
	motore elettrico Nm	30	40	
	g/sec	38	38	
Cambio (rapporti) / Trazione	Aut (8) / A		Aut (8) / A	
Massa a pieno carico (kg)	2.350		2.410	
Massa in ordine di marcia ¹ (kg)	1.831		1.894	
Massa a vuoto (kg)	1.702		1.765	
Portata (kg)	519		516	
Massa rimorchiabile frenata / non frenata (kg)	2.000 / 750		2.000 / 750	
Massa caricabile sul tetto (kg)	100		100	
Bagagliaio Min / Max (L)	551 / 1517		551 / 1517	
Capacità serbatoio (L)	60		60	
Capacità serbatoio D.E.F. (L) ²	-		11,5	
Accelerazione 0-100 Km/h (sec.)	7,9		8,5	
Velocità massima (limitata elettronicamente) (Km/h)	180		180	

I dati sono preliminari in attesa di omologazione

¹ Include conducente (75 kg) e carburante al 90%

² D.E.F. = Diesel Exhaust Fluid (prodotto utilizzato nel sistema SRC per la riduzione degli ossidi di azoto)

Consumi ed emissioni - Dati WLTP

	MILD HYBRID BENZINA		MILD HYBRID DIESEL	
	B4 automatico		B4 automatico	
Motore				
Consumi Ciclo Combinato (L / 100 km) Min (Equip. di serie) - Max (Equip. Full Optional)	7,1 - 7,6		5,6 - 6,1	
CO ₂ Ciclo combinato (g/km) Min (Equip. di serie) - Max (Equip. Full Optional)	160 - 171		147 - 158	
Normativa emissioni CEE	Euro 6d		Euro 6d	

I dati sono preliminari in attesa di omologazione

I valori indicati si riferiscono alla vettura con l'equipaggiamento di serie e con l'equipaggiamento full optional. Il dato puntuale è compreso tra i due valori e dipende dall'equipaggiamento opzionale scelto.

Nel Configuratore di Volvo Cars è possibile visualizzare i dati WLTP-I aggiornati a seconda del livello di allestimento e delle opzioni/pacchetti scelti per la vettura.



VOLVO V90

Dimensioni

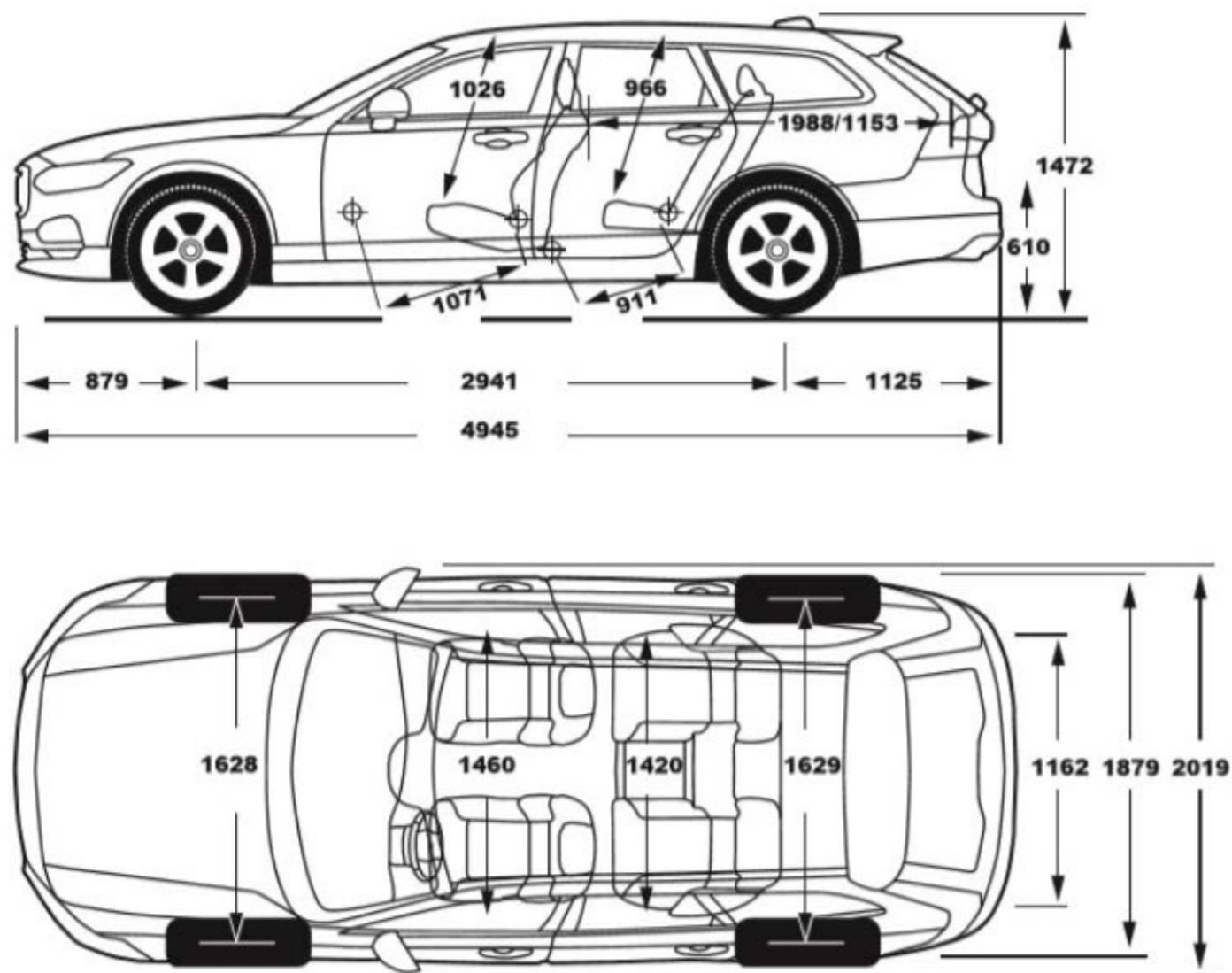

Cronologia delle variazioni al listino

Data variazione: data in cui è stato modificato il Listino al Pubblico di V90 Mild hybrid.

Com. Prod.: indica il numero della Comunicazione Prodotto pubblicata nel Retail Engagement Portal Volvo in cui viene descritto in modo approfondito ciò che è cambiato nel Listino rispetto alla versione precedente.

Descrizione della variazione: riporta in sintesi che cosa è cambiato rispetto alla versione precedente del listino.

Data variazione	Com. Prod.	Descrizione della Variazione
25/08/2022	Listino n.8	Introduzione offerta MY24 per V90 Mild hybrid
02/01/2023	10/2022	Il prezzo degli accessori 'Key Tag' [A01251], 'Supporto per iPad' [A00462] e 'Protezione paraurti' [A00456] vengono aggiornati
09/03/2023	5/2023	La potenza dell'impianto Bowers & Wilkins viene aggiornata. Il prezzo degli accessori 'Seggiolino di sicurezza Volvo per bambini dai 9 ai 25 kg' [A00328], 'Seggiolino di sicurezza Volvo con rialzo per bambini dai 15 ai 36 kg' [A00329], 'Seggiolino di sicurezza Volvo Easy Access i-Size' [A01000] vengono aggiornati. Viene rimosso dall'offerta l'accessorio 'Guscio per chiave-telecomando' [A00601]
05/04/2023	8/2023	Aggiornamento prezzi relativi alla Garanzia Estesa e al Contratto di manutenzione
05/05/2023	10/2023	Aggiornamento dati omologati relativi a consumi, emissioni e informazioni tecniche
06/07/2023	Listino n.8	Aggiornamenti produzione da settimana 46: - "Intelligent Speed Assist (ISA - Limitatore di velocità automatico)" inserito di serie - "Predisposizione per etilometro di bordo" inserita di serie - Viene inserito "Head up Display" [117] come opzione - Variazione nomenclatura Volvo Car Extended Warranty

Volvo si riserva in ogni momento la possibilità di apportare modifiche ai modelli nonché alle caratteristiche e specifiche tecniche di ognuno di essi.

Tutti i dati tecnici possono essere soggetti a variazioni. Per le informazioni più recenti, rivolgersi al proprio concessionario Volvo.



VOLVO V90

Scopri gli altri modelli della Gamma Volvo V



[Volvo V90 Recharge Plug-in hybrid >](#)



[Volvo V60 Mild hybrid >](#)



[Volvo V60 Recharge Plug-in hybrid >](#)



V O L V O

seguici su

