

V O L V O

VOLVO XC40

MICRO HYBRID E MILD HYBRID

LISTINO PREZZI AL PUBBLICO N. 6 DEL 22-06-2023



Model Year 2024



Indice

Introduzione.....	3
Prezzi.....	4
N1 autocarro	5
Allestimenti	6
Colori.....	13
Cerchi	14
Interni	15
Pacchetti di Opzioni	18
Opzioni.....	20
Pacchetti di Accessori	21
Accessori	23
Informazioni tecniche	27
Consumi ed emissioni.....	28
Dimensioni	28
Cronologia delle variazioni.....	29

Ridefiniamo il concetto di mobilità.

Fin dalla sua nascita Volvo è all'avanguardia con tecnologie di sicurezza perché da sempre mette l'uomo al centro dei suoi progetti. La mission di Volvo è garantire che i nostri clienti siano liberi di muoversi, in modo sicuro, sostenibile e secondo le loro esigenze: Freedom to Move.

Mettiamo sempre al primo posto le tue esigenze, utilizzando le migliori tecnologie disponibili per assisterti quando serve e innovandole costantemente per renderle sempre più efficaci ed offrirti una straordinaria esperienza di guida. La nostra ambizione è di rimanere sempre concentrati sulle persone, sulla sicurezza e sulla sostenibilità.



Continuiamo a sviluppare nuove tecnologie di sicurezza perché nessun occupante di una nuova Volvo perda la vita o subisca lesioni gravi.



Il nostro obiettivo per il 2025, è di produrre solo auto elettriche o ibride.



Vogliamo diventare un'azienda a zero impatto climatico entro il 2040.

“

I nostri clienti desiderano acquistare automobili più sicure, più sostenibili e facili da utilizzare. Volvo soddisfa questa richiesta, spingendo al tempo stesso il cambiamento. Contribuiremo a rendere le città del futuro più pulite, più sicure, più intelligenti.”

HÅKAN SAMUELSSON, ALLA RIUNIONE SEMESTRALE DEL NETWORK NORDICO DEL GLOBAL COMPACT DELLE NAZIONI UNITE, GÖTEBORG, 8 MAGGIO 2020.

Volvo XC40. Sempre connessa. Soprattutto con te.



Tieni sotto controllo e goditi ogni chilometro del tuo viaggio grazie all'innovativa tecnologia e al rilassante comfort di questo urban SUV. Volvo XC40 è il SUV pieno di energia, compatto ed elegante che ti offre le soluzioni perfette per vivere la tua città, uscendo dal coro. Le innovative tecnologie di bordo e le infinite soluzioni degli interni rendono Volvo XC40 adatta a ogni esigenza e a ogni viaggio: per la palestra, per l'ufficio, per lo shopping e per la gita fuoriporta con gli amici. Per questo è sempre connessa con te, anche quando vuoi sconnetterti dal resto.



VOLVO XC40

Prezzi, motori, allestimenti

Prezzo in Euro IVA inclusa*		Cilindrata in cm ³	Versione	ESSENTIAL	CORE	PLUS Dark	ULTIMATE Dark
Prezzo in Euro IVA esclusa		Potenza kW (cv)					
MICRO HYBRID	BENZINA	1.477 95 (129)	T2 automatico	37.400,00	41.050,00		
				30.655,74	33.647,54		
MILD HYBRID	BENZINA	1.969 120 (163)+ 8,5 (11,8)	B3 automatico	41.250,00	43.700,00	46.400,00	49.200,00
		33.811,48		35.819,67	38.032,79	40.327,87	
		1.969 145 (197)+ 8,5 (11,8)	B4 automatico		47.200,00	49.900,00	52.700,00
					38.688,52	40.901,64	43.196,72

* Prezzi suggeriti al pubblico, chiavi in mano.

I prezzi "chiavi in mano" non comprendono l'I.P.T. (Imposta Provinciale di Trascrizione) e il contributo P.F.U. (Pneumatici Fuori Uso).

La Messa In Strada è inclusa e comprende le spese di immatricolazione, il lavaggio, il pieno di carburante e un kit cortesia (torcia, salviette, gilet rifrangente, ombrello pieghevole, raschia ghiaccio e guanti da lavoro in poliuretano). Le vetture destinate alle società di Noleggio, per motivi di sicurezza connessi al trasporto su bisarca, contrariamente alla normale routine di fornitura, vengono consegnate senza il pieno di carburante.



VOLVO XC40

Versione N1 Autocarro

Prezzo in Euro IVA inclusa*		Cilindrata in cm ³ Potenza kW (cv)	Versione				
Prezzo in Euro IVA esclusa				ESSENTIAL	CORE	PLUS Dark	ULTIMATE Dark
MICRO HYBRID	BENZINA	1.477 95 (129)	T2 automatico	39.718,00 32.555,74	43.368,00 35.547,54		
MILD HYBRID	BENZINA	1.969 120 (163)+ 8,5 (11,8)	B3 automatico	43.568,00 35.711,48	46.018,00 37.719,67	48.718,00 39.932,79	51.518,00 42.227,87

N.B.: Per le versioni N1, nel prezzo suggerito al Pubblico sono compresi i costi di omologazione "autocarro" (euro 1.900,00 + IVA)

Nota per la rete di vendita Volvo: Per l'omologazione "N1" (Autocarro) seguire la procedura in essere descritta nella comunicazione Consumer Experience Direct 2022/18 del 26/07/2022 e successive integrazioni.

* Prezzi suggeriti al pubblico, prezzi "chiavi in mano".

I prezzi chiavi in mano non comprendono l'I.P.T. (Imposta Provinciale di Trascrizione) e il contributo P.F.U. (Pneumatici Fuori Uso). La Messa In Strada è inclusa e comprende le spese di immatricolazione, il lavaggio, il pieno di carburante e un kit cortesia (torcia, salviette, gilet rifrangente, ombrello pieghevole, raschia ghiaccio e guanti da lavoro in poliuretano). Le vetture destinate alle società di Noleggio, per motivi di sicurezza connessi al trasporto su bisarca, contrariamente alla normale routine di fornitura, vengono consegnate senza il pieno di carburante/energia elettrica.



VOLVO XC40

Allestimenti

ESSENTIAL

EQUIPAGGIAMENTO DI SERIE

Audio e comunicazione - comuni a tutte le motorizzazioni

- Radio Digitale (DAB / DAB+)
- Impianto audio Performance Sound con comandi al volante, schermo a colori touch-screen da 9" formato ritratto, 3 altoparlanti per un output complessivo 80 watt (di cui: due full-range da 100 mm e un woofer da 200 mm). Include Bluetooth con funzione vivavoce e audio streaming. (Per verificare la compatibilità del telefono: <https://volvocars.com/it/support>)
- USB-C [2] per i sedili posteriori

Motorizzazioni Micro hybrid

- Volvo On Call (Servizio telematico satellitare di emergenza Volvo, include funzione hotspot WiFi con internet modem 4G per SIM dati [non fornita]). Prevede anche l'applicazione "Volvo Cars" - disponibile per smartphone iOS®, Android® o Windows Mobile® e compatibile con smartwatch per consentire il collegamento con la vettura da remoto e le seguenti funzioni: Localizzazione dell'automobile, Notifica automatica in caso d'incidente, Soccorso stradale, Notifica in caso di furto, Rintracciamento del veicolo e Immobilizzazione a distanza, Bloccaggio/sbloccaggio da remoto delle portiere, Visualizzazione del cruscotto dell'automobile, Allarmi vettura, Diario di bordo, Avvio del riscaldatore (se disponibile), Accensione del veicolo da remoto (ERS). (Volvo On Call è un servizio in abbonamento rinnovabile dopo i primi tre anni, inclusi nell'opzione. La notifica automatica in caso d'incidente e la richiesta di assistenza in caso di emergenza rimangono in ogni caso attive per tutto il ciclo di vita della vettura)
- USB-A [1] per i sedili anteriori

Motorizzazioni Mild hybrid

- Apple CarPlay®
- Digital Services per 4 anni*, include;
 - Google Services integrati (Android OS): Google Maps, Google Assistant e Google Play Store
 - SIM card integrata che garantisce il pacchetto dati per i Digital Services per 4 anni
 - Volvo Cars App - disponibile per smartphone iOS®, Android® o Windows Mobile® e compatibile con smartwatch - per consentire il collegamento con la vettura da remoto e le seguenti funzioni: Localizzazione dell'automobile, Notifica automatica in caso d'incidente, Soccorso stradale, Bloccaggio/sbloccaggio da remoto delle portiere, Attivazione luci e clacson, Avvio climatizzazione da remoto, Impostazione timer pre-climatizzazione, Accensione motore da remoto. La notifica automatica in caso d'incidente e la richiesta di assistenza in caso di emergenza rimangono in ogni caso attive per tutto il ciclo di vita della vettura. Le funzioni della Volvo Cars App potranno essere sostituite, rinnovate e modificate, anche parzialmente, in ogni momento. Per maggiori informazioni rivolgersi ai concessionari Volvo
- Aggiornamento software Over The Air (OTA) - Include il pacchetto dati necessario agli aggiornamenti dell'auto finché saranno disponibili gli aggiornamenti del sistema
- E-call (servizio telematico per la chiamata di emergenza)
- USB-C [2] per i sedili anteriori

Climatizzazione

- Afterrun Parking Climate (sistema che permette di attivare la ventilazione e riscaldare l'abitacolo a motore spento per i successivi 40 minuti)
- Climatizzatore automatico a controllo elettronico mono zona con "Clean Zone" (sensore umidità, funzione di ricircolo automatico e preventilazione abitacolo allo sblocco delle portiere col telecomando) [per motorizzazioni Micro hybrid]
- Climatizzatore automatico a controllo elettronico bi-zona con "Clean Zone": include sensore umidità, bocchette dell'aria regolabili per i sedili posteriori nella zona posteriore del tunnel centrale, funzione di ricircolo automatico e preventilazione abitacolo allo sblocco delle portiere col telecomando [per motorizzazioni Mild hybrid]

* I servizi si intendono inclusi per 4 anni dalla loro attivazione, che decorre dall'immatricolazione dell'auto. Alla scadenza, per poter utilizzare i servizi, sarà necessario sottoscrivere un nuovo abbonamento a pagamento, le cui tariffe sono attualmente ancora in corso di definizione. La mancanza di tali servizi limita alcune funzioni dell'auto.



Google Services integrati [motorizzazioni Mild hybrid]



VOLVO XC40

Allestimenti

ESSENTIAL

EQUIPAGGIAMENTO DI SERIE

Interni

- Bracciolo centrale anteriore con vano portaoggetti
- Copribagagliaio rigido
- Illuminazione 'Base Level', composta da: luci di cortesia e di lettura nella prima fila, luce nell'angolo sinistro del vano bagagli
- Inserti decorativi Charcoal 'City Map'
- Piano di carico ripiegabile con ganci porta-borse integrati
- Pomello del cambio in pelle sintetica
- Portabicchiere a lato dei sedili posteriori laterali
- Presa 12V nel bagagliaio
- Specchi di cortesia conducente e passeggero illuminati
- Tappetini anteriori e posteriori
- Vani porta-oggetti nel tunnel centrale (sotto il bracciolo anteriore), nel tunnel lato guidatore e nella parte anteriore del tunnel
- Volante regolabile in altezza e profondità, a tre razze in pelle sintetica



Inserti decorativi Charcoal 'City Map'

Scopri la Sicurezza secondo Volvo

Sicurezza

- Airbag full size lato guida/passeggero e Airbag ginocchia lato guida
- Care Key - Funzione che permette di impostare un inferiore limite di velocità alla vettura e include una chiave telecomando color arancione (in aggiunta a quella in dotazione color antracite) che consente di guidare entro i suddetti parametri
- Chiave attivazione/disattivazione Airbag lato passeggero
- Cinture di sicurezza con avvolgitore inerziale [5] e pretensionatore [4 - presente nei sedili anteriori e in quelli posteriori esterni]. Includono avviso acustico e segnalazione delle cinture allacciate [5]
- Cinture di sicurezza anteriori regolabili in altezza
- Comando elettrico di apertura/chiusura portiere (include diodo luminoso che segnala la chiusura delle portiere anteriori)
- Comando elettrico sicurezza bambini per le porte posteriori
- EBL - Emergency Brake Lights (in caso di frenata di emergenza, vengono attivate le luci di frenata in modalità lampeggiante, poi sotto i 10 Km/h sono sostituite dall'accensione degli indicatori di direzione)
- Home Safe Lighting - Accensione fari anteriori a tempo
- IC - Inflatable Curtain (airbag ai finestrini laterali per la protezione del capo e del collo dei passeggeri)
- IDIS - Intelligent Driver Information System (sistema per la gestione delle informazioni al conducente)
- ISO-fix - Punti di ancoraggio nei due posti laterali del divano posteriore
- Kit compressore mobilità Volvo e Kit di pronto soccorso
- Immobilizzatore elettronico
- Piantone dello sterzo collassabile
- Predisposizione per etilometro di bordo
- SAFETY ASSISTANCE, include:
 - Collision Avoidance & Mitigation by braking - Sistema diurno e notturno di rilevazione di veicoli, ciclisti e pedoni con avviso anticollisione e frenata automatica a tutte le velocità. Include funzione di rilevamento e frenata automatica in caso di veicoli provenienti frontalmente negli incroci
 - Connected Safety - Include: I) Hazard Light Alert - in caso di attivazione delle quattro frecce, segnala la situazione di pericolo alle altre Volvo vicine e connesse tramite 'cloud'. Viceversa si è avvisati in caso altri conducenti nelle vicinanze attivino le quattro frecce. II) Slippery Road Alert - nel caso il conducente riceva sul proprio display l'avviso di strada con scarsa aderenza, la stessa informazione viene fornita tramite 'cloud' agli altri veicoli Volvo connessi nei vicinanze
 - Cruise Control
 - Driver Alert Control - Sistema di allerta in grado di rilevare la stanchezza del conducente, e segnalare la necessità di fare una pausa tramite un avviso acustico e un messaggio nel quadro strumenti
 - Lane Keeping Aid - Avverte il conducente che sta uscendo involontariamente dalla propria corsia e, se necessario, interviene con leggere correzioni dello sterzo per farlo rientrare
 - Limitatore di velocità
 - Oncoming Lane Mitigation - Aiuta il conducente ad evitare collisioni quando si effettua un sorpasso, in presenza di veicoli provenienti dalla direzione opposta (attivo fra i 65 e i 140 Km/h)
 - Post Impact Breaking (frenata automatica) e sblocco portiere in caso di collisione
 - Ready to drive notification (informa il conducente fermo in una coda che il veicolo che precede è ripartito e quindi è il momento di riprendere la guida) [motorizzazioni Mild hybrid]
 - Road Sign Information - Sistema che permette di visualizzare i cartelli stradali nel proprio quadro strumenti
 - Roll Stability Control (sistema elettronico antiribaltamento)
 - Run-Off Road Mitigation & Protection - Il sistema interviene sullo sterzo e sui freni per evitare l'uscita di strada. Se ciò fosse inevitabile, gli occupanti dei sedili anteriori possono beneficiare della protezione dei sedili dalla speciale struttura ad assorbimento dei carichi verticali e dai pretensionatori che mantengono i passeggeri al centro della seduta
- SIPS - Side Impact Protection System con Airbag laterali nei sedili anteriori
- TPMS - Tyre Pressure Monitoring System (sistema di monitoraggio della pressione degli pneumatici)
- VDC - Vehicle Deceleration Control (con Antilock Brake System, Electronic Brake Assist & Distribution, Improved Braking Distance, Regenerative Brake Control)
- WHIPS - Whiplash Protection System (dispositivo integrato nei sedili anteriori per la protezione contro il colpo di frusta)



VOLVO XC40

Allestimenti

ESSENTIAL

EQUIPAGGIAMENTO DI SERIE

Supporto alla guida

- ESC - Electronic Stability Control, con Advance Stability Control e Corner Traction Control
- Freno di stazionamento elettrico
- Hill Descent Control
- Hill Start Assist (ausilio alla partenza in salita)
- Keyless Drive - Accensione vettura senza chiave/telecomando
- Intelligent Speed Assist (ISA - Limitatore di velocità automatico) - tenendo conto dei segnali stradali e dei dati della mappa, il sistema genera un segnale acustico per il conducente e/o adatta automaticamente la velocità della vettura al limite della strada che si sta percorrendo. Attivo a velocità superiori ai 20 km/h
- Park Assist Camera posteriore
- Park Assist posteriore [con frenata automatica per motorizzazioni Mild hybrid]
- Progressive Driver Display di II generazione da 12,3" a colori ad alta risoluzione personalizzabile nelle informazioni e nelle impostazioni grafiche [per motorizzazioni Mild hybrid]
- Quadro Strumenti digitale da 12,3" a colori ad alta risoluzione personalizzabile nelle informazioni e nelle impostazioni grafiche [per motorizzazioni Micro hybrid]
- Sensore pioggia con funzione crepuscolare

Esterni

- Cerchi in lega da 17" a 5 razze Argento (235/60 R17 V)
- Cornice vetri laterali nere
- Emblema vettura e motore nel portellone posteriore
- Fari anteriori a LED autolivellanti con luci diurne a LED e funzione antiabbagliamento (On/Off)
- Griglia anteriore grigio scuro con cornice con finitura cromata
- Griglia anteriore inferiore, griglie anteriori esterne e paraurti anteriore e posteriore color nero
- Indicatori laterali di direzione degli specchi retrovisori esterni a LED
- Luci di retromarcia e di posizione posteriori a LED
- Rails integrati sul tetto con finitura nera
- Skid plate anteriore e posteriore neri
- Specchi esterni e maniglie portiere in colore coordinato alla carrozzeria
- Specchi retrovisori esterni richiudibili elettricamente
- Specchi retrovisori esterni riscaldabili e regolabili elettricamente
- Spoiler integrato sul tetto
- Terminale di scarico nascosto
- Vernice metallizzata Vapour Grey [740]

Sedili

- Poggiatesta posteriori fissi
- Sedili anteriori con altezza e seduta regolabili
- Sedile del conducente con angolazione del piano seduta regolabile
- Sedili anteriori con supporto lombare a regolazione elettrica a 4 vie
- Sedili Comfort con rivestimento in Tessuto Antracite
- Sedili posteriori abbattibili (60/40)

Telaio e motore

- Cambio sequenziale automatico a 8 rapporti [T2]
- Cambio automatico a doppia frizione a 7 rapporti [B3]
- Funzione Start/Stop
- Servosterzo progressivo in funzione della velocità
- Telaio con assetto 'Dynamic'



Panoramica interni



Panoramica esterni - col. 740 Vapour Grey – Cerchi opzionali da 18" cod. 1244



VOLVO XC40

Allestimenti

CORE

EQUIPAGGIAMENTO AGGIUNTIVO RISPETTO ALLA VERSIONE ESSENTIAL

Audio e comunicazione - comuni a tutte le motorizzazioni

- Impianto audio High Performance Sound con 8 altoparlanti (di cui: 1 full-range da 100 mm e un woofer da 200 mm, 2 tweeter da 19 mm, 2 mid-range da 100 mm e 2 mid-range da 80 mm). Output complessivo 250 watt
- Ricarica a induzione per smartphone

Motorizzazioni Micro hybrid

- Sensus Navigation con servizio Real Time Traffic e grafica 3D, e include: mappa Europa su Hard Disk, impostazione vocale della destinazione e aggiornamento cartografico [Mapcare] semestrale a vita, funzione ECO-driving, ricerca dei luoghi d'interesse circostanti, funzione 'send-to-car' per invio alla vettura della destinazione
- Smartphone Integration: consente di accedere ad uno smartphone (iPhone® 5 o successivo oppure con sistema operativo Android 5.0 Lollipop o superiore) tramite il display centrale touch screen a colori da 9". Lo smartphone può essere controllato tramite il touch screen o tramite i comandi vocali via 'Siri' o 'Google' attraverso il sistema audio della vettura. Include presa USB-A aggiuntiva nella zona anteriore del tunnel centrale
- Volvo On Call (Servizio telematico satellitare di emergenza Volvo, include funzione hotspot WiFi con internet modem 4G per SIM dati [non fornita]. Prevede anche l'applicazione 'Volvo Cars' - disponibile per smartphone iOS®, Android® o Windows Mobile® e compatibile con smartwatch - per consentire il collegamento con la vettura da remoto e le seguenti funzioni: Localizzazione dell'automobile, Notifica automatica in caso d'incidente, Soccorso stradale, Notifica in caso di furto, Rintracciamento del veicolo e Immobilizzazione a distanza, Bloccaggio/sbloccaggio da remoto delle portiere, Visualizzazione del cruscotto dell'automobile, Allarmi vettura, Diario di bordo, Avvio del riscaldatore (se disponibile), Accensione del veicolo da remoto (ERS). La funzione ERS è disponibile solo nelle vetture con cambio automatico. (Volvo On Call è un servizio in abbonamento rinnovabile dopo i primi tre anni, inclusi nell'opzione. La notifica automatica in caso d'incidente e la richiesta di assistenza in caso di emergenza rimangono in ogni caso attive per tutto il ciclo di vita della vettura)

Motorizzazioni Mild hybrid

- Apple CarPlay®
- Digital Services per 4 anni totali*, include:
 - Google Services integrati (Android OS): Google Maps, Google Assistant e Google Play Store
 - SIM card integrata che garantisce il pacchetto dati per i Digital Services per 4 anni
 - Volvo Cars App (Servizio telematico satellitare di emergenza Volvo). Prevede anche l'applicazione 'Volvo Cars' - disponibile per smartphone iOS®, Android® o Windows Mobile® e compatibile con smartwatch - per consentire il collegamento con la vettura da remoto e le seguenti funzioni: Localizzazione dell'automobile, Notifica automatica in caso d'incidente, Soccorso stradale, Bloccaggio/sbloccaggio da remoto delle portiere, Attivazione luci e clacson, Avvio climatizzazione da remoto, Impostazione timer pre-climatizzazione, Accensione motore da remoto. La notifica automatica in caso d'incidente e la richiesta di assistenza in caso di emergenza rimangono in ogni caso attive per tutto il ciclo di vita della vettura). Le funzioni della Volvo Cars App potranno essere sostituite, rinnovate e modificate, anche parzialmente, in ogni momento. Per maggiori informazioni rivolgersi ai concessionari Volvo.

Supporto alla guida - esclusivo per motorizzazioni Micro hybrid

- Drive Mode - possibilità di selezionare 5 diverse modalità di guida (settaggio del motore, della trasmissione, dello sterzo e dei freni): Comfort, Dynamic, Eco, Off-Road, Individual

* I servizi si intendono inclusi per 4 anni dalla loro attivazione, che decorre dall'immatricolazione dell'auto. Alla scadenza, per poter utilizzare i servizi, sarà necessario sottoscrivere un nuovo abbonamento a pagamento, le cui tariffe sono attualmente ancora in corso di definizione. La mancanza di tali servizi limita alcune funzioni dell'auto.

Interni

- Bracciolo centrale anteriore e posteriore con porta bicchieri
- Copertura vano portacenere
- Gancio appendi-borsa dietro al portello del cassetto porta-guanti
- Illuminazione 'Top line', aggiunge al 'Base level': illuminazione d'ambiente sul cruscotto, illuminazione tunnel centrale e vani porta-oggetti, illuminazione tasche laterali e luci d'ambiente pannelli porte anteriori, illuminazione gradino anteriore, le luci d'ambiente posteriori, luci di lettura sedili posteriori, luce centrale nel portellone posteriore
- Inserti decorativi in alluminio 'Urban Grid'
- Portellone posteriore con apertura e chiusura a comando elettrico
- Rete divisoria per vano bagagli (riavvolgibile e con relativa custodia)
- Rivestimento del vano sotto al piano di carico (solo per vetture senza ruotino di scorta)
- Specchio retrovisore interno con sistema elettrico antiabbagliamento
- Vano porta-rifiuti removibile nel tunnel centrale
- Volante a tre razze in pelle sintetica 'Sport' con finiture in metallo lucido



Inserti decorativi in alluminio 'Urban Grid'

Climatizzazione

- Climatizzatore automatico a controllo elettronico bi-zona - Include bocchette dell'aria regolabili per i sedili posteriori nella zona posteriore del tunnel centrale, funzione di ricircolo automatico e preventilazione abitacolo allo sblocco delle portiere col telecomando [motorizzazioni Micro hybrid]



VOLVO XC40

Allestimenti

CORE

EQUIPAGGIAMENTO AGGIUNTIVO RISPETTO ALLA VERSIONE ESSENTIAL

Sicurezza

- Keyless Entry: apertura veicolo con sensore di prossimità del telecomando. Include illuminazione del suolo dalle maniglie. Comprende anche funzione di sblocco 'handsfree opening' (senza mani) del portellone posteriore

Sedili

- Sedili anteriori con cuscino estendibile
- Sedili Comfort con rivestimento in Tessuto premium 'Rivil Chine' Grey Melange
- Sedili seconda fila con apertura passante dietro il bracciolo centrale



Panoramica interni

Telaio e motore

- Cambio automatico a doppia frizione a 7 rapporti [B4]

Esterni

- Cerchi in lega da 18" a 5 razze Argento con pneumatici (235/55 R18 V)
- Rails integrati sul tetto con finitura lucida
- Skid plate anteriore e posteriore in argento lucido
- Specchi retrovisori esterni con sistema elettrico antiabbagliamento



Panoramica esterni - col. 736 Bright Dusk



VOLVO XC40

Allestimenti

PLUS Dark

EQUIPAGGIAMENTO AGGIUNTIVO RISPETTO ALLA VERSIONE CORE

Audio e comunicazione

- Impianto audio Premium Sound Harman Kardon®: comprende amplificatore digitale di classe D con 13 altoparlanti di cui: 1 full-range da 100 mm e 1 air woofer da 200mm sotto il parabrezza, 1 tweeter da 19 mm in ciascun montante anteriore, 1 mid-range da 100 mm in ciascuna portiera anteriore, 1 mid-range da 80 mm e 1 woofer da 140 mm in ciascuna portiera posteriore, 2 full-range surround da 100 mm nell'ultimo montante del tetto C/D, 1 air subwoofer ventilato da 200 mm posizionato nell'alloggiamento della ruota posteriore sinistra). Output complessivo 600 watt

Interni

- Protezione soglia porte in metallo e logo 'Volvo' in quelle anteriori
- Tunnel centrale con finiture nero lucido

Supporto alla guida

- Park Assist anteriore

Esterni

- Calotte specchietti retrovisori esterni color nero
- Cerchi in lega 18" a 5 razze doppie Nero Diamond Cut (235/55 R18 V)
- Cornice vetri laterali con finitura in nero lucido nella parte inferiore
- Griglia anteriore nera lucida con tratteggi orizzontali e cornice con finitura nero lucido
- Griglie inferiori esterne color nero
- Rails integrati sul tetto con finitura in nero lucido
- Skid plate anteriore e posteriore in nero lucido

Sedili

- Funzione elettrica di abbattimento dei poggiatesta dei sedili posteriori laterali dal display centrale
- Sedili anteriori regolabili elettricamente (include memorie degli specchi retrovisori esterni e del sedile guida)
- Sedili anteriori riscaldabili



Impianto audio Premium Sound Harman Kardon®

Climatizzazione

- Sistema di qualità dell'aria Air Purifier con Clean Zone avanzato - Include preventilazione avanzata, app pre-installata sull'auto con sensore PM 2.5, dati cloud sulla qualità dell'aria esterna e filtro avanzato
- Volante riscaldabile elettricamente



Tunnel centrale con finiture nero lucido



Panoramica esterni - col. 626 Cloud Blue



VOLVO XC40

Allestimenti

ULTIMATE Dark

EQUIPAGGIAMENTO AGGIUNTIVO RISPETTO ALLA VERSIONE PLUS DARK

Interni

- Inserti decorativi in alluminio 'Cutting Edge'

Sedili

- Sedili Comfort con rivestimento in Tessuto Nubuck / Microtech Vinyl 'Connect'

Esterni

- Cerchi in lega 19" a 5 razze a Y Graphite opaco Diamond Cut (235/50 R19 V)
- Fari fendinebbia a tecnologia LED
- Lavafari ad alta pressione
- Tetto apribile panoramico in cristallo laminato a comando elettrico



Inserti decorativi in alluminio 'Cutting Edge'



Panoramica interni











Panoramica esterni - col. 734 Fjord Blue



VOLVO XC40

Colori





		Prezzo in Euro IVA inclusa Prezzo in Euro IVA esclusa	ESSENTIAL	CORE	PLUS Dark	ULTIMATE Dark
SOLIDI						
	626 Cloud Blue	880,00 721,31	N	O	O	O
METALLIZZATI						
	740 Vapour Grey	0,00 0,00	S	S	S	S
	735 Silver Dawn	880,00 721,31	O	O	O	O
	736 Bright Dusk	880,00 721,31	N	O	O	O
	717 Onyx Black	880,00 721,31	O	O	O	O
	734 Fjord Blue	880,00 721,31	N	O	O	O
	725 Fusion Red	880,00 721,31	N	O	O	O
	707 Crystal White Pearl	880,00 721,31	O	O	O	O
	733 Sage Green	880,00 721,31	N	O	O	O

O = opzione a richiesta, S = di serie, N = non disponibile



VOLVO XC40

Cerchi

			Prezzo in Euro IVA inclusa Prezzo in Euro IVA esclusa	ESSENTIAL	CORE	PLUS Dark	ULTIMATE Dark
	1244	Cerchi in lega da 18" a 5 razze Argento (235/55 R18 V)	680,00 557,38	O	S	N	N
	1240	Cerchi in lega da 19" a 5 razze a Y Graphite opaco Diamond Cut (235/50 R19 V)	800,00 655,74	N	O	N	S
			680,00 557,38	N	N	O	S
	1243	Cerchi in lega da 20" a 5 razze doppie Nero Diamond Cut (245/45 R20 V)	1.350,00 1.106,56	N	N	O	N
			680,00 557,38	N	N	N	O
	800141	Cerchi in lega da 21" a 5 razze triple aperte Nero Diamond Cut (245/40 R21 V)	1.350,00 1.106,56	N	N	N	O
	165	Ruotino di scorta Include martinetto. Sostituisce il Kit compressore Mobilità Volvo	130,00 106,56	O	O	O	O

O = opzione a richiesta, N = non disponibile, S = di serie



VOLVO XC40

Interni

	Codice	Materiale rivestimento sedili	Colore rivestimento sedili	Colore interno	Colore cielo	Colore tappetini	Colore bracciolo centrale anteriore	Colore inserti rivestimento porte	Inserto cruscotto
ESSENTIAL	R100 Sedili Comfort	Tessuto 'Bella'	Antracite	Antracite	Blond	Antracite	Antracite	Antracite	City Map

CORE	R7CO Sedili Comfort	Tessuto Premium 'Rivil Chine'	Grey Melange	Antracite	Antracite	Antracite	Antracite	Antracite	Alluminio Urban Grid
	R980 Sedili Comfort	Tessuto Nubuck/ Microtech Vinyl 'Connect'	Antracite	Antracite	Antracite	Antracite	Antracite	Antracite	Alluminio Cutting Edge
	R980	Rivestimento Tessuto Nubuck / Microtech Vinyl 'Connect' Antracite - Sedili di tipo Comfort - Include inserto in alluminio 'Cutting Edge', volante a tre razze in pelle sintetica 'Sport' con finiture in metallo e pomello del cambio in pelle sintetica.							
PLUS Dark	RD00 Sedili Comfort	Pelle 'Arianne'	Antracite	Antracite	Blond	Antracite	Antracite	Antracite	Legno Driftwood
	UD70 Sedili Comfort	Pelle 'Arianne'	Blond	Blond/ Antracite	Blond	Antracite	Blond	Blond	Legno Driftwood
ULTIMATE Dark	_D_0	Rivestimento in pelle 'Arianne' - Sedili di tipo Comfort - Include inserto in legno 'Driftwood', volante a tre razze in pelle sintetica con finiture in metallo lucido, pomello del cambio in pelle sintetica per l'allestimento Core e pomello in cristallo per gli allestimenti Plus e Ultimate.							

Prezzo in Euro IVA inclusa
Prezzo in Euro IVA esclusa

1.190,00 975,41
1.680,00 1.377,05
1.830,00 1.500,00
640,00 524,59

ESSENTIAL	CORE	PLUS Dark	ULTIMATE Dark
S			
S	S	N	
O	O	S	
O	N	N	
N	O	N	
N	N	O	

O = opzione a richiesta, N = non disponibile, S = di serie



VOLVO XC40

Interni



R100



R7C0



R980



RD00



VOLVO XC40

Interni



UD70



Legno Driftwood



City Map

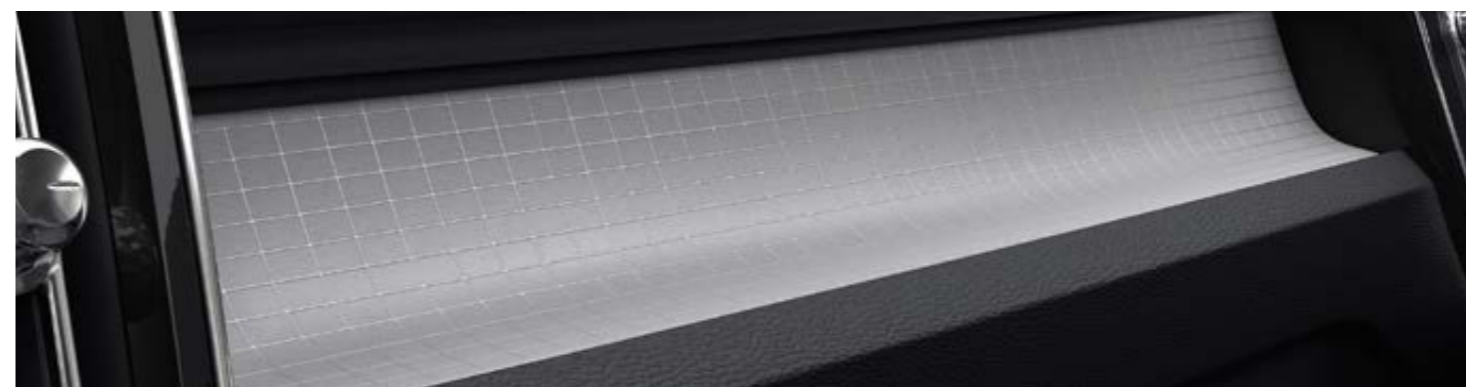

Alluminio Urban Grid



Alluminio Cutting Edge



VOLVO XC40

Pacchetti di opzioni

		Prezzo in Euro IVA inclusa Prezzo in Euro IVA esclusa	ESSENTIAL	CORE	PLUS Dark	ULTIMATE Dark
P0008	CLIMATE					
11	Sedili anteriori riscaldabili	410,00 336,07	O	O	S	S
869	Volante riscaldabile elettricamente					
	DRIVER ASSIST					
132	Driver Assistance - Include Pilot Assist (Adaptive Cruise Control con Steering Assist) che supporta nel mantenere la velocità impostata (fino a 180 Km/h), adattandola ai veicoli antistanti, e la corsia, con leggere correzioni dello sterzo (fino a 130Km/h). Comprende anche l'Emergency Stop Assist (se il conducente non risponde agli avvertimenti visivi, tattili e acustici la vettura viene portata ad un arresto completo e, una volta ferma, viene attivata una chiamata di emergenza tramite Volvo Assistance). Per motorizzazioni Mild hybrid la funzione Steering Assist può essere disattivata					
169	Specchi retrovisori esterni ed interno con sistema elettrico antiabbagliamento					
P0005	DRIVER ASSIST	870,00 713,11	O	N	N	N
P0005	DRIVER ASSIST	600,00 491,80	N	O	O	N
	DRIVER ASSIST (per Ultimate)					
132	Driver Assistance - Include Pilot Assist (Adaptive Cruise Control con Steering Assist) che supporta nel mantenere la velocità impostata (fino a 180 Km/h), adattandola ai veicoli antistanti, e la corsia, con leggere correzioni dello sterzo (fino a 130Km/h). Comprende anche l'Emergency Stop Assist (se il conducente non risponde agli avvertimenti visivi, tattili e acustici la vettura viene portata ad un arresto completo e, una volta ferma, viene attivata una chiamata di emergenza tramite Volvo Assistance). Per motorizzazioni Mild hybrid la funzione Steering Assist può essere disattivata					
603	Driver Awareness - Include il BLIS (Blind Spot Information System) con Steer Assist, sistema per la rilevazione di veicoli in rapido avvicinamento nelle corsie laterali alla vettura (se il guidatore ignora l'avviso lampeggiante sullo specchietto esterno e si muove oltre la linea nella direzione del veicolo che sorraggiunge, il sistema sterza leggermente per riportare la vettura all'interno della corsia) il Rear Collision Warning & Mitigation (se il sistema rileva il rischio di tamponamento attiva le quattro frecce, il riavvolgimento elettrico delle cinture di sicurezza anteriori e la frenata automatica, in caso di vettura ferma) e il Cross Traffic Alert con frenata automatica (informa il guidatore di veicoli, pedoni e ciclisti in arrivo posteriormente ai lati della vettura, ad es. in uscita in retromarcia da un parcheggio senza visibilità laterale, se il guidatore non interviene la vettura frena automaticamente)					
P0005	DRIVER ASSIST	1.150,00 942,62	N	N	N	O
P0041	DRIVER AWARENESS (Per Essential solo in combinazione con il pacchetto Driver Assist [P0005])	550,00 450,82	O	O	O	N
603	Driver Awareness - Include il BLIS (Blind Spot Information System) con Steer Assist, sistema per la rilevazione di veicoli in rapido avvicinamento nelle corsie laterali alla vettura, se il guidatore ignora l'avviso lampeggiante sullo specchietto esterno e si muove oltre la linea nella direzione del veicolo che sorraggiunge, il sistema sterza leggermente per riportare la vettura all'interno della corsia, il Rear Collision Warning & Mitigation (se il sistema rileva il rischio di tamponamento attiva le quattro frecce, il riavvolgimento elettrico delle cinture di sicurezza anteriori e la frenata automatica, in caso di vettura ferma) e il Cross Traffic Alert con frenata automatica (informa il guidatore di veicoli, pedoni e ciclisti in arrivo posteriormente ai lati della vettura, ad es. in uscita in retromarcia da un parcheggio senza visibilità laterale, se il guidatore non interviene la vettura frena automaticamente).					



VOLVO XC40

Pacchetti di opzioni

		Prezzo in Euro IVA inclusa Prezzo in Euro IVA esclusa	ESSENTIAL	CORE	PLUS Dark	ULTIMATE Dark
P0004	LIGHTING	330,00 270,49	N	O	O	S
16	Fari fendinebbia a tecnologia LED					
65	Lavafari ad alta pressione					
PB010	PARK ASSIST	370,00 303,28	O	O	S	S
691	Park Assist anteriore					
P0001	POWER SEATS	940,00 770,49	N	O	S	S
10	Sedile passeggero regolabile elettricamente					
47	Sedile guida regolabile elettricamente (include memorie degli specchi retrovisori esterni e del sedile)					
390	Funzione elettrica di abbattimento dei poggiatesta del sedili posteriori laterali dal display centrale					
P0006	TECH NAVIGATION - per motorizzazioni Micro hybrid Essential. Non disponibile per motorizzazioni Mild hybrid	1.250,00 1.024,59	O	S	S	S
255	Sensus Navigation					
882	Smartphone Integration: consente di accedere ad uno smartphone (iPhone® 5 o successivo oppure con sistema operativo Android 5.0 Lollipop o superiore) tramite il display centrale touch screen a colori da 9". Lo smartphone può essere controllato tramite il touch screen o tramite i comandi vocali via 'Siri' o 'Google' attraverso il sistema audio della vettura. Include presa USB-A aggiuntiva nella zona anteriore del tunnel centrale					
918	Ricarica a induzione per smartphone con wireless charging					

O = opzione a richiesta, N = non disponibile, S = di serie



VOLVO XC40

Opzioni

		Prezzo in Euro IVA inclusa Prezzo in Euro IVA esclusa	ESSENTIAL	CORE	PLUS Dark	ULTIMATE Dark
SUPPORTO ALLA GUIDA						
139	Visual Park Assist 360°: permette di avere una visuale a 360° attorno al veicolo fino alla velocità di 20 km/h. Oltre ai sensori anteriori e posteriori, include sensori laterali in grado di individuare ostacoli a 25 cm dai lati della vettura. All'aumentare dell'angolo di sterzata delle ruote anteriori, i sensori laterali rilevano gli ostacoli posizionati fino a circa 90 cm diagonalmente dietro o davanti alla vettura	550,00 450,82	N	N	O	O
CLIMATIZZAZIONE						
871	Parabrezza riscaldabile elettricamente	210,00 172,13	N	N	O	O
273	Riscaldatore supplementare (a carburante) con timer	800,00 655,74	O	O	O	O
179	Vetri oscurati delle porte posteriori e del bagagliaio	400,00 327,87	O	O	O	O
SICUREZZA						
140	Volvo Guard Alarm - Antifurto con allarme e telecomando: comprende sirena, sensore di movimento interno ed inclinazione. Nelle varianti Micro hybrid include anche la funzione Private Locking, ovvero la funzione di chiusura a comando elettrico del bagagliaio tramite lo schermo a colori touch screen e un codice personale	490,00 401,64	O	O	O	O
TELAIO E MOTORE						
1028	Gancio traino retraibile - semi automatico e Trailer Stability Assist	980,00 803,28	O	O	O	O
ESTERNI						
30	Tetto apribile panoramico in cristallo laminato a comando elettrico: composto da due sezioni in cristallo laminato, una anteriore apribile elettricamente e una posteriore fissa. Include tendina parasole regolabile elettricamente	1.410,00 1.155,74	N	N	O	S
1170	Fari anteriori a LED con tecnologia 'Pixel' - autolivellanti con movimentazione del fascio luminoso (Active Bending Light): includono le luci di svolta (Cornering Lights) che si attivano automaticamente quando si sterza a velocità inferiori ai 40 km/h	1.150,00 942,62	N	N	O	O

O = opzione a richiesta, N = non disponibile, S = di serie



VOLVO XC40

Pacchetti di Accessori

		Prezzo in Euro IVA inclusa Prezzo in Euro IVA esclusa			Prezzo in Euro IVA inclusa Prezzo in Euro IVA esclusa
PA004	BICYCLE	600,00 491,80	PL002	SKI	800,00 655,74
A00104	Barre di carico, profilo ad alette per rail		A00104	Barre di carico, profilo ad alette per rail	
A00111	Kit serrature		A01143	Portasci estraibile in alluminio (larghezza sfruttabile max. 60 cm)	
A00025	Portabiciclette in alluminio con staffa per telaio		A00112	Tappeto vano di carico in plastica stampata - colore Antracite (senza linee di piegatura)	
PA001	CAR PROTECTION	310,00 254,10	PA002	TRAVEL	1.220,00 1.000,00
A00217	Bulloni ruote bloccabili		A00104	Barre di carico, profilo ad alette per rail	
A00492	Tappetini abitacolo in plastica stampata - colore Antracite		A00111	Kit serrature	
A00112	Tappeto vano di carico in plastica stampata - colore Antracite (con linee di piegatura)		A01241	Box portacarico - Travel Active 500	
PL001	SAFETY	560,00 459,02			
A00106	Rete ancoraggio del carico - vano di carico				
A00189	Griglia protettiva in acciaio				
A00217	Bulloni ruote bloccabili				



VOLVO XC40

Pacchetti di Accessori



A00104 - Barre di carico



A00111 - Kit serrature



A00025 - Portabiciclette



A00112 - Tappeto vano di carico



A00492 - Tappetini abitacolo



A00189 - Griglia protettiva



A01241 - Box portacarico



A01143 - Portasci estraibile



A00217 - Bulloni ruote bloccabili



A00106 - Rete ancoraggio

I prezzi sono comprensivi di IVA e manodopera. Per una quotazione più precisa ed eventuali restrizioni sul montaggio rivolgersi al Concessionario
Le immagini sono rappresentative dei soli accessori



VOLVO XC40

Accessori

		Prezzo in Euro IVA inclusa
		Prezzo in Euro IVA esclusa
AUDIO E COMUNICAZIONE		
A01237	Supporto Tablet (per iPad e Samsung - Verificare presso i Concessionari Volvo il supporto compatibile con il proprio device)	270,00 221,31
INTERNI		
A00087	Portaocchiali colore Antracite (non compatibile con tetto panoramico)	80,00 65,57
A00492	Tappetini abitacolo in plastica stampata colore Antracite	150,00 122,95
A00112	Tappeto vano di carico in plastica stampata	180,00 147,54



A01237 - Supporto Tablet

I prezzi sono comprensivi di IVA e manodopera. Per una quotazione più precisa ed eventuali restrizioni sul montaggio rivolgersi al Concessionario. Le immagini sono rappresentative dei soli accessori.



VOLVO XC40

Accessori

		Prezzo in Euro IVA inclusa
		Prezzo in Euro IVA esclusa
SICUREZZA		
A00604	Briglie per cani	130,00 106,56
A00217	Bulloni ruote bloccabili	80,00 65,57
A00189	Griglia protettiva in acciaio	480,00 393,44
A00379	Cuscino di rialzo con schienale in lana per bambini dai 15 ai 36 kg, dai 4-10 anni	420,00 344,26
A01251	Key tag - chiave mini-telecomando 'waterproof'. Solo per vetture dotate di Keyless Entry	230,00 188,52
A00096	Protezione antipedate per lo schienale del sedile anteriore	100,00 81,97
A00328	Seggiolino di sicurezza Volvo per bambini dai 9 ai 25 kg - da montare in senso opposto a quello di marcia sul sedile posteriore (fissaggio con cintura di sicurezza) Il seggiolino non deve essere montato sul Sedile del passeggero anteriore, se non è stato preventivamente disattivato l'airbag del passeggero	540,00 510,50
A00329	Seggiolino di sicurezza Volvo con rialzo per bambini dai 15 ai 36 kg - fissaggio con cintura di sicurezza	520,00 495,50
A01000	Seggiolino di sicurezza Volvo Easy Access i-Size con sistema di rotazione di 90°, che facilita le operazioni di ingresso a bordo e uscita dall'abitacolo del bimbo. Montaggio tramite attacchi ISOFIX. Per bambini fino a 18kg e di altezza compresa tra 40cm e 105cm. Raccomandato insieme alla Protezione antipedate, venduta separatamente	1.100,00 1.045,50

I prezzi sono comprensivi di IVA e manodopera. Per una quotazione più precisa ed eventuali restrizioni sul montaggio rivolgersi al Concessionario
Le immagini sono rappresentative dei soli accessori



A01251 - Key tag

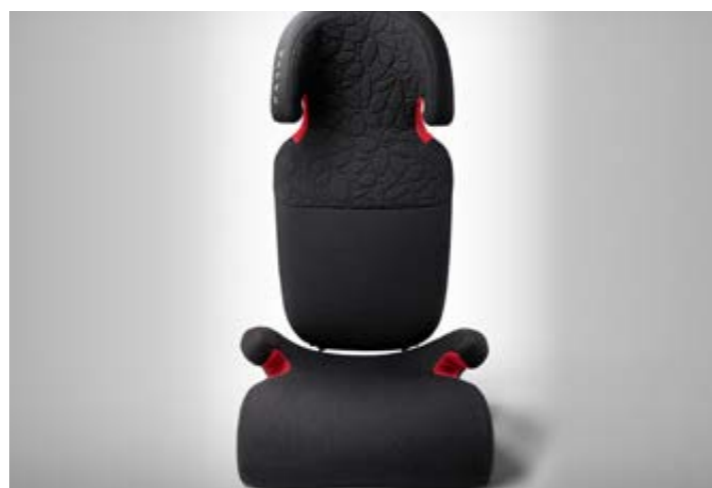

A00379 - Cuscino di rialzo con schienale in lana



A01000 - Seggiolino per bambini Easy Access i-Size



VOLVO XC40

Accessori

		Prezzo in Euro IVA inclusa
		Prezzo in Euro IVA esclusa
ESTERNI		
A00104	Barre di carico, profilo ad alette per rail	430,00 352,46
A01399	Box portacarico "Travel Premier 430" (barre di carico e rete fermacarico esclusi)	1.580,00 1.295,08
A00594	Modanatura coprisoglia illuminata per l'apertura del vano di carico	590,00 483,61
A00164	Paraspruzzi anteriori	100,00 81,57
A00165	Paraspruzzi posteriori	100,00 81,57
A00458	Pedane laterali integrate	1.250,00 1.024,59
A00330	Piastra sottoscocca di protezione del motore	470,00 385,25
A00221	Portasci in alluminio, per 6 paia di sci/4 snowboard	270,00 221,31
A01143	Portasci in alluminio estraibile, per 6 paia di sci/4 snowboard	330,00 270,49
A00025	Portabiciclette in alluminio con staffa per telaio	200,00 163,93
A01238	Portabiciclette ripiegabile per gancio di traino, 2 biciclette - Fix4Bike	1.170,00 959,02
A00849	Ruote complete invernali (set di 4 cerchi + 4 pneumatici) da 19" a 5-Double Spoke Matt Black Diamond Cut Alloy Wheel-911 Pneumatici Michelin, Pilot Alpin PA5 SUV Winter 235/50 R19	3.390,00 2.778,69
A00853	Spoiler per il tetto	340,00 278,69

I prezzi sono comprensivi di IVA e manodopera. Per una quotazione più precisa ed eventuali restrizioni sul montaggio rivolgersi al Concessionario
Le immagini sono rappresentative dei soli accessori



A00458 - Pedane laterali integrate



A00849 - Ruote complete invernali da 19"

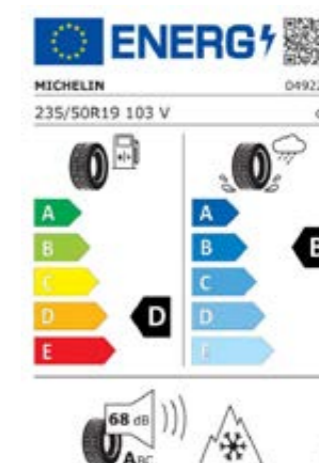

VOLVO XC40

Accessori

Prezzo in Euro IVA inclusa
Prezzo in Euro IVA esclusa

VOLVO CAR EXTENDED WARRANTY & CONTRATTI DI MANUTENZIONE (Per maggiori informazioni, validità, inclusioni ed esclusioni relative al Servizio rivolgersi ai Concessionari Volvo)		
A00906	Volvo Car Extended Warranty - 12 mesi (fino a 200.000 km. Valida su tutto il territorio europeo)	426,00 349,18
A00907	Volvo Car Extended Warranty - 24 mesi (fino a 200.000 km. Valida su tutto il territorio europeo)	857,00 702,46
A00908	Volvo Car Extended Warranty - 36 mesi (fino a 200.000 km. Valida su tutto il territorio europeo)	1.271,00 1.041,80
A00739	Contratto di manutenzione 3 tagliandi (ogni 30.000 km) o 3 anni	1.265,00 1.036,89
A00973	Contratto di manutenzione 4 tagliandi (ogni 30.000 km) o 4 anni	2.005,00 1.643,44
A00740	Contratto di manutenzione 5 tagliandi (ogni 30.000 km) o 5 anni	2.390,00 1.959,02
A00741	Contratto di manutenzione Plus 3 tagliandi (ogni 30.000 km) o 3 anni	1.840,00 1.508,20
A00974	Contratto di manutenzione Plus 4 tagliandi (ogni 30.000 km) o 4 anni	3.525,00 2.889,34
A00742	Contratto di manutenzione Plus 5 tagliandi (ogni 30.000 km) o 5 anni	4.070,00 3.336,07

I prezzi sono comprensivi di IVA e manodopera. Per una quotazione più precisa ed eventuali restrizioni sul montaggio rivolgersi al Concessionario



VOLVO XC40

Informazioni tecniche

		BENZINA		
Motore		T2 automatico	B3 automatico	B4 automatico
Model Year		MY24	MY24	MY24
Cilindrata (cc) / cilindri / valvole		1.477 / 3 / 12	1.969 / 4 / 16	1.969 / 4 / 16
Potenza max	kW	95	120+8,5*	145+8,5*
	cv	129	163+11,8*	197+11,8*
	g/min	5.000	5.500	4.750-5.250
cv fiscali		16	20	20
Coppia max	Nm	245	265+30*	300+30*
	g/min	1.600-3.000	1.850-3.000	1.500-4.500
Cambio (rapporti) / trazione		Aut (8) / A	Aut (7) / A	Aut (7) / A
Massa a pieno carico (kg)		2.120	2.220	2.220
Massa in ordine di marcia ¹ (kg)		1.609	1.697	1.705
Massa a vuoto (kg)		1.485	1.573	1.581
Portata (kg)		511	523	515
Massa rimorchiabile frenata / non frenata (kg)		1.600/750	1.600/750	2.000/750
Massa caricabile sul tetto (kg)		75	75	75
Capacità bagagliaio Max / Min (L)		1328/452	1328/452	1328/452
Capacità serbatoio carburante (L)		54	54	54
Accelerazione 0-100 Km/h (sec.)		10,9	8,6	7,6
Velocità massima (Km/h)		180	180	180

I dati sono preliminari in attesa di omologazione
¹ Include conducente (75 kg) e carburante al 90%.
 * Valori relativi al motore elettrico



VOLVO XC40

Consumi ed emissioni - Dati WLTP

Motore	BENZINA		
	T2 automatico	B3 automatico	B4 automatico
Consumi Ciclo Combinato (L/100 km) Min (Equip. di serie) - Max (Equip. Full Optional)	7,3 - 7,5	6,6 - 7,1	6,7 - 7,2
CO ₂ Ciclo combinato (g/km) Min (Equip. di serie) - Max (Equip. Full Optional)	164 - 169	150 - 161	151 - 161
Normativa emissioni CEE	Euro 6d	Euro 6d	Euro 6d

Informazioni tecniche N1

Motore	T2 automatico	B3 automatico
Massa complessiva (kg)	2.120	2.320
Tara (kg)	1.575	1.640
Portata (kg)	545	680

I dati sono preliminari in attesa di omologazione

I valori indicati si riferiscono alla vettura con l'equipaggiamento di serie e con l'equipaggiamento full optional. Il dato puntuale è compreso tra i due valori e dipende dall'equipaggiamento opzionale scelto.

Nel Configuratore di Volvo Cars è possibile visualizzare i dati WLTP-I aggiornati a seconda del livello di allestimento e delle opzioni/pacchetti scelti per la vettura. Tutti i dati tecnici possono essere soggetti a variazioni. Per le informazioni più recenti, rivolgersi al proprio concessionario Volvo.

Dimensioni

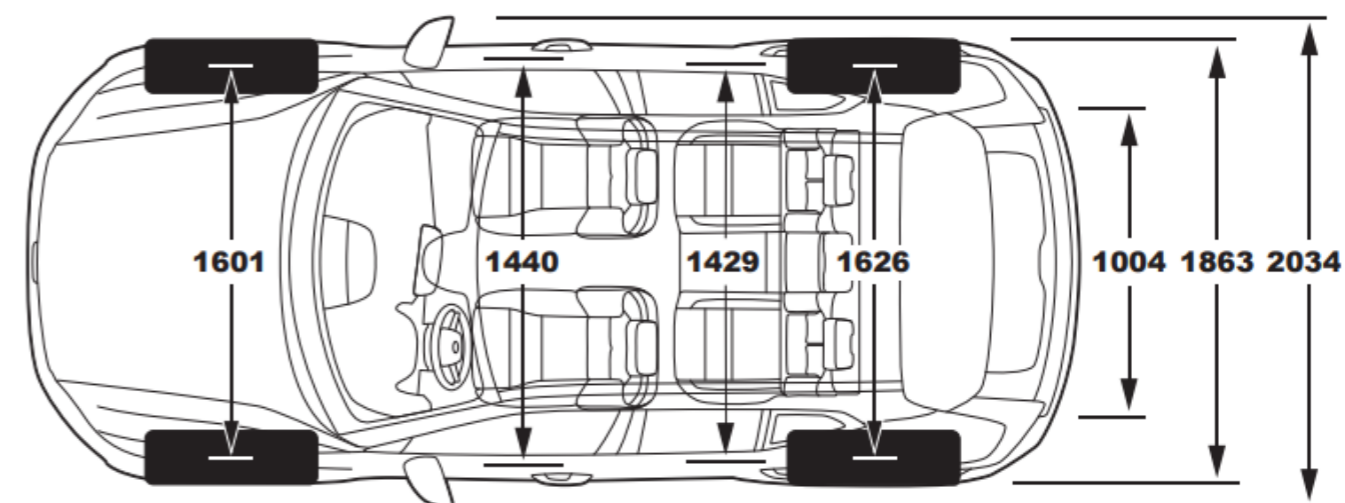
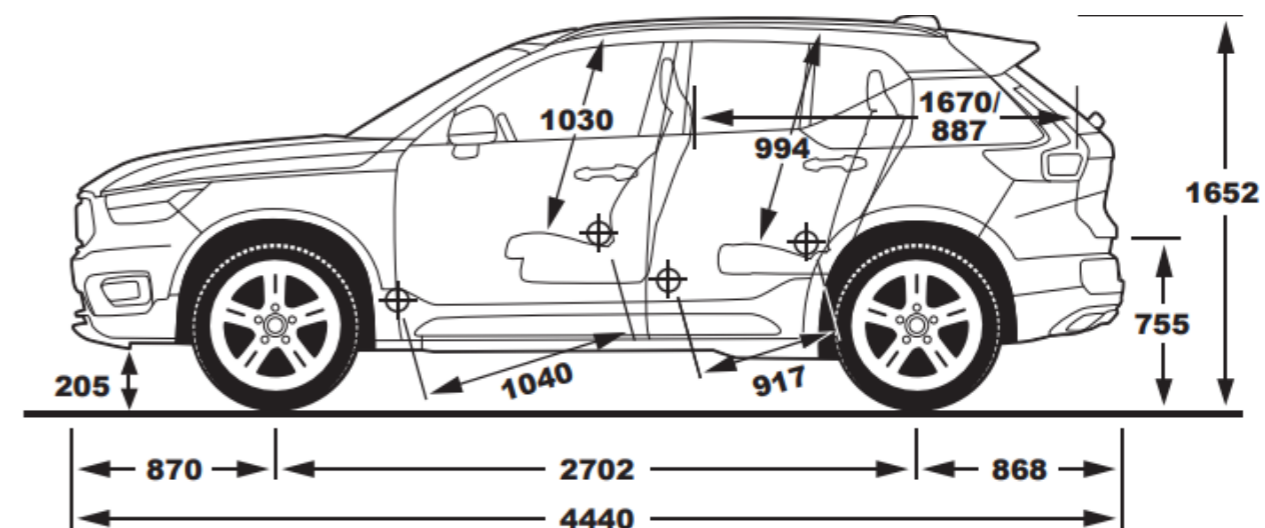

Tutti i dati tecnici possono essere soggetti a variazioni. Per le informazioni più recenti, rivolgersi al proprio concessionario Volvo.



VOLVO XC40

Cronologia delle variazioni al listino

Di seguito sono riportate le variazioni apportate al Listino al Pubblico di XC40 Micro e Mild hybrid.

Data variazione: data in cui è stato modificato il Listino al Pubblico.

Com. Prod.: indica il numero della Comunicazione Prodotto pubblicata nel Retailer Engagement Portal Volvo in cui viene descritto in modo approfondito ciò che è cambiato nel Listino rispetto alla versione precedente.

Descrizione della variazione: riporta in sintesi che cosa è cambiato rispetto alla versione precedente del listino.

Data variazione	Com. Prod.	Descrizione della variazione
13/10/2022	Listino n.10	Introduzione offerta MY24 per XC40 Micro e Mild hybrid
13/10/2022	Listino n.10b	Il "Driver Awareness" non è più disponibile all'interno del pacchetto "Driver Assist"; il cui prezzo viene aggiornato
24/11/2022	9/2022	L'omologazione sedile ausiliario non è più disponibile. Aggiornamento del prezzo delle Pedane laterali integrate. I Fari anteriori a LED con tecnologia "Pixel" diventano disponibili come opzione singola per gli allestimenti Plus e Ultimate delle motorizzazioni Mild Hybrid.
02/01/2023	10/2022	Il prezzo dell'accessorio "Key Tag" [A01251] viene aggiornato
09/03/2023	5/2023	Il prezzo degli accessori "Seggiolino di sicurezza Volvo per bambini dai 9 ai 25 kg" [A00328], "Seggiolino di sicurezza Volvo con rialzo per bambini dai 15 ai 36 kg" [A00329], "Seggiolino di sicurezza Volvo Easy Access i-Size" [A01000] vengono aggiornati. Viene rimosso dall'offerta l'accessorio "Guscio per chiave-telecomando" [A00601]
05/04/2023	8/2023	Aggiornamento prezzi relativi alla Garanzia Estesa e al Contratto di manutenzione
05/05/2023	10/2023	Aggiornamento dati omologati relativi a consumi, emissioni e informazioni tecniche
22/06/2023	Listino n.6	Aggiornamenti produzione da settimana 46: - "Intelligent Speed Assist (ISA - Limitatore di velocità automatico)" diventa parte dell'equipaggiamento di serie - "Predisposizione per etilometro di bordo" diventa parte dell'equipaggiamento di serie - "Park Assist Camera" diventa parte dell'equipaggiamento di serie. Nuovo pacchetto "Park Assist" [PB010] con "Park Assist anteriore" [691] come unica opzione. - Il sistema BLIS [603] ritorna disponibile come singola opzione del pacchetto "Driver Awareness" [P0041] negli allestimenti Essential, Core e Plus - Variazione nomenclatura Volvo Car Extended Warranty

Volvo si riserva in ogni momento la possibilità di apportare modifiche ai modelli nonché alle caratteristiche e specifiche tecniche di ognuno di essi

Scopri gli altri modelli della Gamma Volvo XC



XC60 Recharge Plug-in hybrid >



XC60 Mild hybrid >



XC90 Recharge Plug-in hybrid >



XC90 Mild hybrid >



V O L V O

seguici su

