

V O L V O

VOLVO XC60 RECHARGE PLUG-IN HYBRID

LISTINO PREZZI AL PUBBLICO N. 6 DEL 22-06-2023



Model Year 2024



Indice

Introduzione.....	3
Prezzi.....	4
Allestimenti	5
Colori.....	11
Cerchi	12
Interni	13
Pacchetti di Opzioni	18
Opzioni.....	20
Pacchetti di Accessori	22
Accessori	24
Informazioni tecniche	29
Consumi ed emissioni.....	30
Dimensioni	30
Cronologia delle variazioni.....	31

Ridefiniamo il concetto di mobilità.

Fin dalla sua nascita Volvo è all'avanguardia con tecnologie di sicurezza perché da sempre mette l'uomo al centro dei suoi progetti. La mission di Volvo è garantire che i nostri clienti siano liberi di muoversi, in modo sicuro, sostenibile e secondo le loro esigenze: Freedom to Move.

Mettiamo sempre al primo posto le tue esigenze, utilizzando le migliori tecnologie disponibili per assisterti quando serve e innovandole costantemente per renderle sempre più efficaci ed offrirti una straordinaria esperienza di guida. La nostra ambizione è di rimanere sempre concentrati sulle persone, sulla sicurezza e sulla sostenibilità.



Continuiamo a sviluppare nuove tecnologie di sicurezza perché nessun occupante di una nuova Volvo perda la vita o subisca lesioni gravi.



Il nostro obiettivo per il 2025, è di produrre solo auto elettriche o ibride.



Vogliamo diventare un'azienda a zero impatto climatico entro il 2040.

Volvo XC60 Recharge Plug-in hybrid. Più di quello che desideri.



“ I nostri clienti desiderano acquistare automobili più sicure, più sostenibili e facili da utilizzare. Volvo soddisfa questa richiesta, spingendo al tempo stesso il cambiamento. Contribuiremo a rendere le città del futuro più pulite, più sicure, più intelligenti. ”

HÅKAN SAMUELSSON, ALLA RIUNIONE SEMESTRALE DEL NETWORK NORDICO DEL GLOBAL COMPACT DELLE NAZIONI UNITE, GÖTEBORG, 8 MAGGIO 2020.

Design intelligente e sicurezza per ogni viaggio. Volvo XC60 Recharge è il SUV Plug-in hybrid più smart di sempre: con Google integrato e tecnologia avanzata, sei sempre connesso alla tua vita digitale.

Con Volvo XC60 Recharge Plug-in hybrid ridefinisci la tua esperienza di guida, scegliendo una mobilità più attenta al mondo che ti circonda. Puoi guidare in sola modalità elettrica a zero consumi ed emissioni per i tuoi spostamenti quotidiani, oppure scegliere la combinazione di motore elettrico ed endotermico insieme per prestazioni entusiasmanti. Volvo XC60 Recharge Plug-in hybrid: nessun compromesso.



VOLVO XC60

Prezzi, motori, allestimenti

Prezzo in Euro IVA inclusa* Prezzo in Euro IVA esclusa	Cilindrata in cm ³ Potenza kW (cv)	Versione	CORE	PLUS Bright & Dark	ULTIMATE Bright & Dark	POLESTAR ENGINEERED	
			RECHARGE PLUG-IN HYBRID	BENZINA	1.969 186 (253) + 107 (145)	T6 Recharge Plug-in hybrid AWD automatico	66.000,00 54.098,36
		1.969 228 (310) + 107 (145)	T8 Recharge Plug-in hybrid AWD automatico		72.900,00 59.754,10	78.000,00 63.934,43	84.400,00 69.180,33

* Prezzi suggeriti al pubblico, chiavi in mano.

I prezzi "chiavi in mano" non comprendono l'I.P.T. (Imposta Provinciale di Trascrizione) e il contributo P.F.U. (Pneumatici Fuori Uso).

La Messa In Strada è inclusa e comprende le spese di immatricolazione, il lavaggio, il pieno di carburante e/o energia elettrica e un kit cortesia (torcia, salviette, gilet rifrangente, ombrello pieghevole, raschia ghiaccio e guanti da lavoro in poliuretano).

Le vetture destinate alle società di Noleggio, per motivi di sicurezza connessi al trasporto su bisarca, contrariamente alla normale routine di fornitura, vengono consegnate senza il pieno di carburante e/o energia elettrica.



VOLVO XC60

Allestimenti

CORE

EQUIPAGGIAMENTO DI SERIE

Audio e comunicazione

- Apple CarPlay®
- Digital Services per 4 anni*, include:
 - Google Services integrati (Android OS): Google Maps, Google Assistant e Google Play Store
 - SIM card integrata che garantisce il pacchetto dati per i Digital Services per 4 anni
 - Volvo Cars App - disponibile per smartphone iOS®, Android® o Windows Mobile® e compatibile con smartwatch - per consentire il collegamento con la vettura da remoto e le seguenti funzioni: Localizzazione dell'automobile, Notifica automatica in caso d'incidente, Soccorso stradale, Bloccaggio/sbloccaggio da remoto delle portiere, Attivazione luci e clacson, Avvio climatizzazione da remoto, Impostazione timer pre-climatizzazione, Stato di carica della batteria del sistema ibrido, Accensione motore da remoto. La notifica automatica in caso d'incidente e la richiesta di assistenza in caso di emergenza rimangono in ogni caso attive per tutto il ciclo di vita della vettura. Le funzioni del VOC potranno essere sostituite, rinnovate e modificate, anche parzialmente, in ogni momento. Per maggiori informazioni rivolgersi ai concessionari Volvo
- E-call (servizio telematico per la chiamata di emergenza)
- Impianto audio High Performance Sound con comandi al volante, schermo a colori touch-screen da 9" formato ritratto, doppio sintonizzatore RDS, amplificatore a 6 canali da 220 Watt con 10 altoparlanti, connessione USB-C [due per i sedili anteriori e due per quelli posteriori]. Include Bluetooth con funzione vivavoce e audio streaming. Per verificare la compatibilità del telefono: <https://volvocars.com/it/support>
- Aggiornamento software Over The Air (OTA) - Include il pacchetto dati necessario agli aggiornamenti dell'auto finché saranno disponibili gli aggiornamenti del sistema
- Ricarica a induzione per smartphone
- Ricezione Radio Digitale (DAB / DAB+)
- Subwoofer da 250 mm Fresh Air® con membrana in Mica



Google Services integrati

* I servizi si intendono inclusi per 4 anni dalla loro attivazione, che decorre dall'immatricolazione dell'auto. Alla scadenza, per poter utilizzare i servizi, sarà necessario sottoscrivere un nuovo abbonamento a pagamento, le cui tariffe sono attualmente ancora in corso di definizione. La mancanza di tali servizi limita alcune funzioni dell'auto.

Scopri la Sicurezza secondo Volvo

Sicurezza

- Airbag full size lato guida e passeggero
- Airbag ginocchia lato guida
- AVAS (Audible Vehicle Alert System) - segnalatore acustico esterno a bassa velocità (attivo fino ai 20 km/h)
- Care Key - Funzione che permette di impostare un inferiore limite di velocità alla vettura e include una chiave telecomando color arancione (in aggiunta a quella in dotazione color antracite) che consente di guidare entro i suddetti parametri
- Chiave attivazione/disattivazione Airbag lato passeggero
- Comando elettrico di apertura/chiusura portiere (include diodo luminoso che segnala la chiusura delle portiere anteriori)
- Comando elettrico sicurezza bambini per le porte posteriori
- Cinture di sicurezza regolabili in altezza, con pretensionatore [5]. Includono avviso acustico e segnalazione delle cinture allacciate [5]
- EBL - Emergency Brake Lights (in caso di frenata di emergenza, vengono attivate le luci di frenata in modalità lampeggiante, poi sotto i 10 Km/h sono sostituite dall'accensione degli indicatori di direzione)
- Home Safe Lighting - Accensione fari anteriori a tempo
- IC - Inflatable Curtain (airbag ai finestrini laterali per la protezione del capo e del collo dei passeggeri)
- IDIS - Intelligent Driver Information System (sistema per la gestione delle informazioni al conducente)
- ISO-fix - Punti di ancoraggio nei due posti laterali del divano posteriore
- Keyless Entry - apertura veicolo con sensore di prossimità del telecomando. Include funzione di apertura 'handsfree opening' - senza mani del portellone posteriore, illuminazione del suolo dalle maniglie con finitura esclusiva
- Kit compressore mobilità Volvo
- Kit di pronto soccorso
- Immobilizzatore elettronico
- Pedale del freno con funzione di sganciamento per evitare traumi al piede in caso di collisione
- Piantone dello sterzo collassabile
- Predisposizione per etilometro di bordo
- SAFETY ASSISTANCE basato sulla nuova piattaforma di sensori avanzata, include:
 - Collision Avoidance & Mitigation by braking and steering - Sistema diurno e notturno di rilevazione di veicoli, ciclisti, pedoni e grandi animali, con avviso anticollisione e frenata automatica a tutte le velocità. Include: I) funzione di rilevamento e frenata automatica in caso di veicoli provenienti frontalmente negli incroci. II) supporto alla sterzata di emergenza per evitare l'ostacolo nel modo più efficace e sicuro possibile (attivo fra i 50 e i 100 Km/h). III) attivazione della frenata automatica anche per ridurre le conseguenze di collisioni con veicoli che sorraggiungono in senso opposto
 - Connected Safety - Include: I) Hazard Light Alert - in caso di attivazione delle quattro frecce, segnala la situazione di pericolo alle altre Volvo vicine e connesse tramite 'cloud'. Viceversa si è avvisati in caso altri conducenti nelle vicinanze attivino le quattro frecce. II) Slippery Road Alert - nel caso il conducente riceva sul proprio display l'avviso di strada con scarsa aderenza, la stessa informazione viene fornita tramite 'cloud' agli altri veicoli Volvo connessi nelle vicinanze
 - Cruise Control
 - Driver Alert Control - Sistema di allerta in grado di rilevare la stanchezza del conducente, e segnalare la necessità di fare una pausa tramite un avviso acustico e un messaggio nel quadro strumenti)
 - Lane Keeping Aid - Avverte il conducente che sta uscendo involontariamente dalla propria corsia e, se necessario, interviene con leggere correzioni dello sterzo per farlo rientrare
 - Limitatore di velocità
 - Oncoming Lane Mitigation - Aiuta il conducente ad evitare collisioni quando si effettua un sorpasso, in presenza di veicoli provenienti dalla direzione opposta (attivo fra i 65 e i 140 Km/h)
 - Post Impact Breaking (frenata automatica) e sblocco portiere in caso di collisione
 - Ready to drive notification (informa il conducente fermo in una coda che il veicolo che precede è ripartito e quindi è il momento di riprendere la guida)
 - Road Sign Information - Sistema che permette di visualizzare i cartelli stradali nel proprio quadro strumenti o tramite l'head-up display, se disponibile)
 - Roll Stability Control (sistema elettronico antiribaltamento)
 - Run-Off Road Mitigation & Protection - Il sistema interviene sullo sterzo e sui freni per evitare l'uscita di strada. In caso fosse inevitabile l'uscita di strada, protegge i passeggeri anteriori attraverso sedili anteriori con struttura in acciaio e con un dispositivo di assorbimento dei carichi verticali, pretensionatore pirotecnico delle cinture di sicurezza (o riavvolgimento elettrico se la vettura è dotata di Driver Awareness) che mantiene i passeggeri al centro della seduta
- SIPS - Side Impact Protection System con Airbag laterali nei sedili anteriori
- TPMS - Tyre Pressure Monitoring System (sistema di monitoraggio della pressione degli pneumatici)
- VDC - Vehicle Deceleration Control (con Antilock Brake System, Electronic Brake Assist & Distribution, Improved Braking Distance, Regenerative Brake Control)
- WHIPS - Whiplash Protection System (dispositivo integrato nei sedili anteriori per la protezione contro il colpo di frusta)



VOLVO XC60

Allestimenti

CORE

EQUIPAGGIAMENTO DI SERIE

Supporto alla guida

- Drive Mode - possibilità di selezionare diverse modalità di guida per adattare le caratteristiche di motore, trasmissione, sterzo e delle sospensioni pneumatiche (se disponibili): Hybrid, Pure, Power, AWD, Off-road. Include finitura nero lucido nella parte superiore del tunnel centrale nell'area comandi accensione
- ESC - Electronic Stability Control, con Advance Stability Control e Corner Traction Control
- Freno di stazionamento elettrico
- Hill Descent Control
- Hill Start Assist (ausilio alla partenza in salita)
- Intelligent Speed Assist (ISA - Limitatore di velocità automatico) - tenendo conto dei segnali stradali e dei dati della mappa, il sistema genera un segnale acustico per il conducente e/o adatta automaticamente la velocità della vettura al limite della strada che si sta percorrendo. Attivo a velocità superiori ai 20 km/h
- Keyless Drive - Accensione vettura senza chiave/telecomando
- Park Assist anteriore e posteriore (con frenata automatica per i sensori posteriori)
- Park Assist Camera posteriore
- Progressive Driver Display di II generazione da 12,3" a colori ad alta risoluzione personalizzabile nelle informazioni e nelle impostazioni grafiche
- Sensore pioggia con funzione crepuscolare
- Specchi retrovisori esterni ed interno con sistema elettrico antiabbagliamento
- VEM - Vehicle Energy Management (tecnologia di gestione energetica intelligente che - utilizzando dati cartografici, fotocamera, radar e informazioni meteorologiche - permette all'auto di prevedere il fabbisogno energetico e di ottimizzare l'utilizzo dell'energia elettrica e del carburante per ridurre le emissioni di anidride carbonica)

Sedili

- Poggiatesta posteriori ripiegabili elettricamente
- Schienali dei sedili posteriori abbattibili (60/40)
- Sedili anteriori con piano seduta regolabile
- Sedili anteriori con altezza regolabile elettricamente
- Sedili Comfort con rivestimento in Tessuto premium 'City Weave'
- Sedili anteriori con supporto lombare a regolazione elettrica a 2 vie
- Sedili seconda fila con apertura passante dietro il bracciolo centrale

Climatizzazione

- Afterrun Parking Climate (sistema che permette di attivare la ventilazione e riscaldare l'abitacolo a motore spento per i successivi 40 minuti)
- Climatizzatore automatico bi-zona con "Clean Zone" (sensore umidità, multifiltro, funzione di ricircolo automatico e preventilazione abitacolo allo sblocco delle portiere col telecomando)
- Riscaldatore elettrico
- Sistema di qualità dell'aria Air Purifier con "Clean Zone" avanzato - Include preventilazione avanzata, app pre-installata sull'auto con sensore PM 2.5, dati cloud sulla qualità dell'aria esterna e filtro avanzato

Charging

- Cavo di ricarica delle batterie Mode 2, Tipo 2, 7 mt, 2.3 kW, 10A, monofase con presa di tipo Schuko
- Cavo di ricarica delle batterie Mode 3, Tipo 2, 6 mt, max. 16 A, trifase

Telaio e motore

- Cambio automatico sequenziale automatico a 8 rapporti
- Funzione Start/Stop
- Servosterzo progressivo in funzione della velocità
- Telaio con assetto 'Dynamic'
- Trazione integrale eAWD attiva e passiva

Interni

- Bracciolo centrale anteriore con vano portaoggetti
- Bracciolo centrale posteriore con portabicchieri
- Illuminazione 'Medium Level' composta da: luci gradino porte anteriori, luci d'ambiente e illuminazione vano portaoggetti del tunnel centrale
- Inserti decorativi in alluminio 'Iron Ore'
- Luci nell'area piedi dei posti anteriori regolabili, luci di lettura anteriori e posteriori, luci bagagliaio
- Pomello del cambio in pelle sintetica
- Portellone posteriore con apertura e chiusura a comando elettrico
- Presa 12V nel bagagliaio
- Protezione soglia bagagliaio in plastica
- Protezione soglia porte in metallo con inciso il logo 'Recharge'
- Rete divisoria per vano bagagli (riavvolgibile e con relativa custodia)
- Specchio di cortesia lato guida e passeggero illuminati
- Tappetini anteriori e posteriori in tessuto
- Telo copribagagli avvolgibile
- Volante regolabile in altezza e profondità, a tre razze in pelle sintetica con finiture in metallo lucido

Esterni

- Cerchi in lega 18" a 5 razze doppie Nero Diamond Cut (235/60 R18 V)
- Cornice vetri laterali con finitura argento lucida
- Emblema vettura e motore nel portellone posteriore
- Fari anteriori a LED 'Thor Hammer' autolivellanti con luci diurne a LED e funzione antiabbagliamento (On/Off)
- Griglia anteriore con finitura nero lucido con doppie barre verticali cromate e cornice con finitura cromata
- Griglie inferiori anteriori nere
- Luci posteriori, terza luce stop ed indicatori direzionali a LED
- Modanature inferiori e paraurti anteriore in colore coordinato alla carrozzeria con inserto cromato nei paraurti anteriore e posteriore e logo 'Recharge' nelle modanature inferiori laterali
- Rails integrati sul tetto in alluminio anodizzato con finitura satinata
- Specchi esterni e maniglie portiere in colore coordinato alla carrozzeria
- Specchi retrovisori esterni regolabili elettricamente e riscaldabili
- Specchi retrovisori esterni ripiegabili elettricamente
- Spoiler integrato sul tetto
- Terminali di scarico nascosti
- Tetto apribile panoramico in cristallo laminato a comando elettrico
- Vernice metallizzata Vapour Grey [740]



VOLVO XC60

Allestimenti

CORE

EQUIPAGGIAMENTO DI SERIE



Panoramica interni



Panoramica esterni - col. 740 Vapour Grey

PLUS Bright & Dark

EQUIPAGGIAMENTO AGGIUNTIVO RISPETTO ALLA VERSIONE CORE

Interni

- Illuminazione 'Top Line' composta da: luci d'ambiente anteriori e posteriori, luci d'ambiente cruscotto, illuminazione portabicchieri anteriore, illuminazione interna della maniglia, illuminazione tasche laterali e luci d'ambiente porte anteriori e posteriori, illuminazione zona piedi posteriore, luce centrale nel portellone posteriore, illuminazione gradino anteriore e posteriore
- Inserti decorativi in alluminio 'Metal Mesh'
- Protezione soglia bagagliaio in metallo
- Volante a tre razze in pelle sintetica con finitura in metallo e pulsanti nero lucido

Sedili

- Sedili Comfort con rivestimento in pelle Moritz Antracite
- Sedili anteriori con supporto lombare a regolazione elettrica a 4 vie
- Sedili anteriori regolabili elettricamente (con memorie, inclusa quella degli specchi retrovisori esterni)
- Sedili anteriori con parte cuscino anteriore estendibile elettricamente



Panoramica interni



VOLVO XC60

Allestimenti

PLUS Bright & Dark

EQUIPAGGIAMENTO AGGIUNTIVO RISPETTO ALLA VERSIONE CORE

Esterni - varianti Bright

- Cerchi in lega 19" a 5 razze doppie Nero Diamond Cut (235/55 R19 V)
- Cornice vetri laterali con finitura argento lucida
- Griglia anteriore con finitura nero lucido con doppie barre verticali cromate e cornice con finitura cromata
- Griglie inferiori anteriori nere
- Inserto cromato nei paraurti anteriore e posteriore e nelle modanature inferiore laterali
- Rails integrati sul tetto in alluminio anodizzato con finitura satinata

Esterni - varianti Dark

- Calotte specchietti retrovisori esterni color nero lucido
- Cerchi in lega 19" a 5 razze doppie Nero Diamond Cut (235/55 R19 V)
- Cornice vetri laterali con finitura in nero lucido
- Griglia anteriore nera lucida con esclusivo motivo a rete orizzontale, cornice nera lucida, iron mark e barra diagonale con finitura in metallo satinato
- Griglie inferiori esterne con inserto in nero lucido
- Paraurti anteriore con elemento centrale e prese d'aria in nero lucido
- Paraurti posteriore in colore coordinato alla carrozzeria con elementi in nero lucido
- Rails integrati sul tetto con finitura nero lucido



Panoramica esterni, varianti Bright - col. 731 Platinum Grey



Panoramica esterni, varianti Dark - col. 731 Platinum Grey



VOLVO XC60

Allestimenti

ULTIMATE Bright & Dark

EQUIPAGGIAMENTO AGGIUNTIVO RISPETTO ALLA VERSIONE PLUS BRIGHT & DARK

Audio e comunicazione

- Impianto audio Premium Sound Harman Kardon®: comprende amplificatore a 12 canali da 600 W e 14 altoparlanti di cui 1 subwoofer da 250 mm Fresh Air® con parte della membrana in fibra di carbonio (integrato nel bagagliaio con presa d'aria nell'arco passaruota posteriore sinistro)



Impianto audio Premium Sound Harman Kardon® e Cruscotto rivestito Benova®

Esterni

- Cerchi in lega 20" a 6 razze Nero Diamond Cut (255/45 R20 V2)
- Fari anteriori Full LED 'Thor Hammer' autolivellanti con movimentazione del fascio luminoso (Active Bending Light) e funzione avanzata antiabbagliamento (AHB - Active High Beam di II Generazione)
- Lavafari ad alta pressione

Supporto alla guida

- Driver Assistance - Include:1) Pilot Assist con Steering Assist che supporta nel mantenere la velocità impostata (fino a 180 Km/h), adattandola ai veicoli antistanti, e la corsia, con leggere correzioni dello sterzo (fino a 130Km/h). La funzione Steering Assist può essere disattivata. Esclude il Cruise Control. 2) Emergency Stop Assist (se il conducente non risponde agli avvertimenti visivi, tattili e acustici la vettura viene portata ad un arresto completo e, una volta ferma, viene attivata una chiamata di emergenza tramite Volvo Assistance)
- Driver Awareness - Include il BLIS (Blind Spot Information System) con Steering Assist (sistema per la rilevazione di veicoli in rapido avvicinamento nelle corsie laterali alla vettura, se il guidatore ignora l'avviso lampeggiante sullo specchietto esterno e si muove oltre la linea nella direzione del veicolo che sorraggiunge, il sistema sterza leggermente per riportare la vettura all'interno della corsia), il Rear Collision Warning & Mitigation (se il sistema rileva il rischio di tamponamento attiva le quattro frecce e la frenata automatica, in caso di vettura ferma) e il Cross Traffic Alert con frenata automatica (informa il guidatore di veicoli, pedoni e ciclisti in arrivo posteriormente ai lati della vettura, ad es. in uscita in retromarcia da un parcheggio senza visibilità laterale, se il guidatore non interviene la vettura frena automaticamente) e l'attivazione elettrica delle cinture di sicurezza anteriori
- Head-Up Display

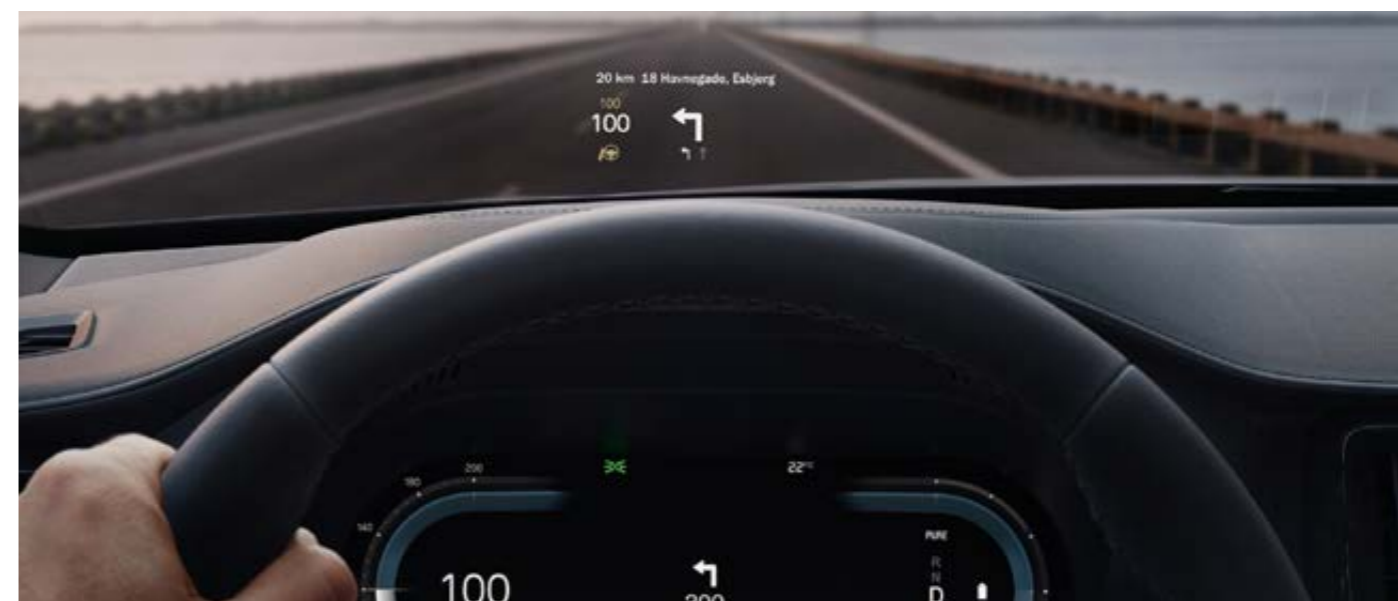

Head-Up Display

Sicurezza

- Distance Alert - oltre i 30 Km/h informa se la distanza di sicurezza dal veicolo che precede è inferiore a quella preimpostata

Interni

- Cruscotto rivestito (Benova®)



Panoramica esterni, varianti Bright - col. 717 Onyx Black



VOLVO XC60

Allestimenti

POLESTAR ENGINEERED

EQUIPAGGIAMENTO AGGIUNTIVO RISPETTO ALLA VERSIONE ULTIMATE DARK

Esterni

- Cerchi in lega forgiati da 21" a 5 razze a 'Y' Polestar Engineered DC nero lucido (255/40 R21 V) e tappi valvole degli pneumatici colore oro
- Emblema 'Polestar' nella griglia anteriore e nel portellone posteriore
- Griglia anteriore 'Polestar Engineered' colore nero lucido con tratteggi orizzontali e cornice con finitura nero lucido
- Vernice metallizzata Thunder Grey [728]

Interni

- Cielo abitacolo colore Antracite
- Cinture di sicurezza colore oro
- Pomello del cambio in cristallo Orrefors®
- Protezione soglia porte in metallo e logo 'Volvo' in quelle anteriori
- Volante riscaldabile elettricamente

Sedili

- Rivestimento in Tessuto Open Grid / Pelle Nappa
- Sedili anteriori riscaldabili



Panoramica interni

Telaio e motore

- Freni anteriori: pinze Akebono a 6 pistoncini e freni a disco ventilati (dischi freno da 20")
- Pinze dei freni colore oro
- Telaio 'Polestar Engineered' con:
 - ammortizzatori regolabili meccanicamente Öhlins Dual Flow Valve (valvola regolatrice a doppio flusso)
 - barre antirollio anteriori e posteriori
 - molle, supporti e steli degli ammortizzatori specifici 'Polestar Engineered'
 - barra duomi











Panoramica esterni - col. 728 Thunder Grey



VOLVO XC60

Colori





		Prezzo in Euro IVA inclusa Prezzo in Euro IVA esclusa	CORE	PLUS Bright & Dark	ULTIMATE Bright & Dark	POLESTAR ENGINEERED
METALLIZZATI						
	740 Vapour Grey	0,00 0,00	S	S	S	N
	717 Onyx Black	1.090,00 893,44	O	O	O	O
	723 Denim Blue	1.090,00 893,44	O	O	O	N
	728 Thunder Grey	1.090,00 893,44	O	O	O	S
	731 Platinum Grey	1.090,00 893,44	O	O	O	N
	735 Silver Dawn	1.090,00 893,44	O	O	O	O
	736 Bright Dusk	1.090,00 893,44	O	O	O	N
	725 Fusion Red ¹	1.090,00 893,44	O	O	O	N
	707 Crystal White Pearl	1.090,00 893,44	O	O	O	O

¹Non abbinabile al rivestimento in Pelle Nappa con sedili anteriori traforati e ventilati Ambra [RC20]
O = opzione a richiesta, N = non disponibile, S = di serie



VOLVO XC60

Cerchi

			Prezzo in Euro IVA inclusa Prezzo in Euro IVA esclusa	CORE	PLUS Bright	PLUS Dark	ULTIMATE Bright	ULTIMATE Dark	POLESTAR ENGINEERED
	1261	Cerchi in lega 19" a 5 razze doppie Nero Diamond Cut (235/55 R19 V)	860,00 704,92	O	S	S	N	N	N
	1252	Cerchi in lega 20" a 6 razze Nero Diamond Cut (255/45 R20 V2)	1.710,00 1.401,64	O	N	N	S	S	N
	1187	Cerchi in lega 21" a 5 razze doppie Nero Diamond Cut (255/40 R21 V) - Includono appendici passaruota nere	1.710,00 1.401,64	N	O	O	N	N	N
	800143	Cerchi in lega 22" a 5 razze doppie Nero opaco Diamond Cut (265/35 R22 V) - Includono estensione dei parafanghi	1.870,00 1.532,79	N	N	N	O	O	N
	1152	Cerchi in lega 22" a 5 razze a 'Y' DC Nero lucido (265/35 R22 V2) - Includono estensione dei parafanghi	860,00 704,92	N	N	N	N	N	O

O = opzione a richiesta, N = non disponibile, S = di serie



VOLVO XC60

Interni

Codice	Materiale rivestimento sedili	Colore rivestimento sedili	Colore interno	Colore cielo	Colore tappetini	Colore bracciolo centrale anteriore	Colore inserti rivestimento porte	Inserto cruscotto	Prezzo in Euro IVA inclusa Prezzo in Euro IVA esclusa	CORE	PLUS Bright & Dark	ULTIMATE Bright & Dark
R7D0 Sedili Comfort	Tessuto premium City Weave	Antracite	Antracite	Blond	Antracite	Antracite	Antracite	Alluminio Iron Ore	1.620,00 1.327,87	S	N	N
U710 Sedili Comfort	Tessuto premium City Weave	Blond/City Weave	Blond/Antracite	Blond	Antracite	Blond	Blond/City Weave	Alluminio Iron Ore		S	N	N
RA00 Sedili Comfort	Pelle Moritz	Antracite	Antracite	Blond	Antracite	Antracite	Antracite	Alluminio Metal Mesh		O	S	S
RA00	Rivestimento in pelle Moritz Antracite - Sedile di tipo Comfort - Include inserti decorativi in alluminio 'Metal Mesh'											
UA00 Sedili Comfort	Pelle Moritz	Blond	Blond/Antracite	Blond	Antracite	Blond	Blond	Legno Driftwood	1.760,00 1.442,62	O	S	S
UA00	Rivestimento in pelle Moritz - Sedile di tipo Comfort - Include inserti decorativi in legno 'Driftwood' e volante in vera pelle dual tone.											
R471 Sedili Contour	Tessuto Tailored Wool Blend	Midnight Zinc	Antracite	Antracite	Antracite	Antracite	Midnight Zinc	Legno Driftwood	1.470,00 1.204,92	N	O	O
R471	Rivestimento in Tessuto 'Tailored Wool Blend' Midnight Zinc - Sedili di tipo Contour - Include pomello del cambio in cristallo Orrefors®. Richiede il pacchetto Climate. Non disponibile in combinazione con i 'Sedili anteriori con funzione massaggio' [384]											
RC00 ¹ Sedili Comfort	Pelle Nappa con sedili anteriori traf. e ventilati	Antracite	Antracite	Blond	Antracite	Antracite	Antracite	Legno Linear Lime Opaco	2.090,00 1.713,11	N	O	O
RC20 ^{1,2} Sedili Comfort	Pelle Nappa con sedili anteriori traf. e ventilati	Ambra	Antracite	Antracite	Antracite	Ambra	Ambra	Legno Linear Lime Opaco				
UC00 ¹ Sedili Comfort	Pelle Nappa con sedili anteriori traf. e ventilati	Blond	Blond/Antracite	Blond	Antracite	Blond	Blond	Legno Driftwood				
_C_0	Rivestimento in pelle Nappa con sedili anteriori traforati e ventilati - Sedile di tipo Comfort - Include inserti decorativi in legno 'Linear Lime opaco' [RC00 e RC20] e legno 'Driftwood' [UC00], pomello del cambio in cristallo Orrefors® e supporto laterale dei sedili anteriori regolabile elettricamente. Richiede il pacchetto Climate. Con i rivestimenti RC00 e RC20 il volante è in pelle sintetica, con UC00 il volante è in vera pelle dual tone. Il rivestimento Ambra [RC20] non è abbinabile al colore esterno Fusion Red [725]. Nell'allestimento Ultimate in combinazione con i Sedili anteriori con funzione massaggio [384]											
RGOR Sedili Contour	Tessuto Open Grid / Pelle Nappa	Antracite	Antracite	Antracite	Antracite	Antracite	Dark Open Grid	Alluminio Metal Mesh	400,00 327,87	N	O	O
RGOR	Rivestimento in Tessuto Open Grid / Pelle Nappa Antracite - Sedili di tipo Contour - Include pomello del cambio in cristallo Orrefors®											

¹ Nell'allestimento Ultimate richiede i Sedili anteriori con funzione massaggio [384]

² Non abbinabile al colore Fusion Red [725]

O = opzione a richiesta, N = non disponibile, S = di serie



VOLVO XC60

Interni



R7D0



U710



RA00



UA00



VOLVO XC60

Interni



R471



RC00



RC20



UC00



VOLVO XC60

Interni



RGOR



Legno Driftwood



Legno Linear Lime Opaco



Alluminio Iron Ore



Alluminio Metal Mesh



VOLVO XC60

Interni

	Codice	Materiale rivestimento sedili	Colore rivestimento sedili	Colore interno	Colore cielo	Colore tappetini	Colore bracciolo centrale anteriore	Colore inserti rivestimento porte	Inserto cruscotto
POLESTAR ENGINEERED	RGOR Sedili Contour	Tessuto Open Grid/ Pelle Nappa	Antracite	Antracite	Antracite	Antracite	Antracite	Dark Open Grid	Alluminio Metal Mesh



VOLVO XC60

Pacchetti di opzioni

		Prezzo in Euro IVA inclusa Prezzo in Euro IVA esclusa	CORE	PLUS Bright & Dark	ULTIMATE Bright & Dark	POLESTAR ENGINEERED
CLIMATE						
11	Sedili anteriori riscaldabili (di serie per Polestar Engineered)					
752	Sedili posteriori riscaldabili - Sostituibile con i Sedili posteriori (laterali) di sicurezza integrati e regolabili per bambini [322], vedi supplementi					
869	Volante a tre razze riscaldabile elettricamente (di serie per Polestar Engineered)					
P0008	CLIMATE (non per Polestar Engineered)	750,00 614,75	O	O	O	N
P0008	CLIMATE (solo per Polestar Engineered)	360,00 295,08	N	N	N	O
SUPPLEMENTI						
322	Sedili posteriori (laterali) di sicurezza integrati e regolabili per bambini - Sostituisce i Sedili posteriori riscaldabili [752]	0,00 0,00	O	O	O	O
DRIVER ASSIST						
P0005	DRIVER ASSIST	720,00 590,16	O	O	S	S
132	Driver Assistance - Include: 1) Pilot Assist (Adaptive Cruise Control con Steering Assist) che supporta nel mantenere la velocità impostata (fino a 180 Km/h), adattandola ai veicoli antistanti, e la corsia, con leggere correzioni dello sterzo (fino a 130Km/h). La funzione Steering Assist può essere disattivata. Esclude il Cruise Control. 2) Emergency Stop Assist (se il conducente non risponde agli avvertimenti visivi, tattili e acustici la vettura viene portata ad un arresto completo e, una volta ferma, viene attivata una chiamata di emergenza tramite Volvo Assistance)					
DRIVER AWARENESS						
P0041	DRIVER AWARENESS	610,00 500,00	O	O	S	S
603	Driver Awareness - Include il BLIS (Blind Spot Information System) con Steer Assist (sistema per la rilevazione di veicoli in rapido avvicinamento nelle corsie laterali alla vettura, se il guidatore ignora l'avviso lampeggiante sullo specchietto esterno e si muove oltre la linea nella direzione del veicolo che sorraggiunge, il sistema sterza leggermente per riportare la vettura all'interno della corsia), il Rear Collision Warning & Mitigation (se il sistema rileva il rischio di tamponamento attiva le quattro frecce e la frenata automatica, in caso di vettura ferma) e il Cross Traffic Alert con frenata automatica (informa il guidatore di veicoli, pedoni e ciclisti in arrivo posteriormente ai lati della vettura, ad es. in uscita in retromarcia da un parcheggio senza visibilità laterale, se il guidatore non interviene la vettura frena automaticamente) e l'attivazione elettrica delle cinture di sicurezza anteriori.					

O = opzione a richiesta, N = non disponibile, S = di serie



VOLVO XC60

Pacchetti di opzioni

		Prezzo in Euro IVA inclusa Prezzo in Euro IVA esclusa	CORE	PLUS Bright & Dark	ULTIMATE Bright & Dark	POLESTAR ENGINEERED
	LIGHTING					
645	Fari anteriori Full LED 'Thor Hammer' autolivellanti con movimentazione del fascio luminoso (Active Bending Light) e funzione avanzata antiabbagliamento (AHB - Active High Beam di II Generazione)					
65	Lavafari ad alta pressione					
879	Illuminazione 'Top Line' - Aggiunge all'illuminazione standard: le luci d'ambiente anteriori e posteriori, luci d'ambiente cruscotto, illuminazione portabicchieri anteriore, illuminazione interna delle maniglie apriporta, illuminazione tasche laterali e luci d'ambiente pannelli porte anteriori e posteriori, illuminazione zona piedi posteriore, luce centrale nel portellone posteriore, illuminazione gradino anteriore e posteriore					
P0004	LIGHTING	980,00 803,28	O	N	S	S
P0004	LIGHTING	910,00 745,90	N	O	S	S
P0001	POWER SEATS (Non disponibile con i rivestimenti in Tessuto 'City Weave' [_7_0])	1.230,00 1.008,20	O	S	S	S
10	Sedile passeggero regolabile elettricamente					
385	Funzione 'Memorie' del sedile passeggero					
47	Sedile guida regolabile elettricamente					
212	Sedili anteriori con supporto lombare a 4 vie					
1101	Sedili anteriori con parte anteriore del cuscino estendibile					

O = opzione a richiesta, N = non disponibile, S = di serie



VOLVO XC60

Opzioni

		Prezzo in Euro IVA inclusa Prezzo in Euro IVA esclusa	CORE	PLUS Bright & Dark	ULTIMATE Bright & Dark	POLESTAR ENGINEERED
AUDIO E COMUNICAZIONE						
553	Impianto audio Premium Sound Bowers & Wilkins®: comprende amplificatore digitale di classe D da 1.410 W, 15 altoparlanti di cui: 5 tweeter da 25 mm, 5 midrange con membrana in Continuum (di cui 3 da 100 mm e 2 da 80 mm), 4 woofer (di cui 2 da 165 mm e 2 da 170 mm con membrana in fibra di carbonio/cellulosa). Range di frequenza 10 - 20.000 Hz. Include Nautilus Technology, Dirac Unison®, Dynamic EQ, QLS.audio. Aggiunge anche nelle portiere posteriori diodo luminoso che segnala la chiusura delle portiere	3.630,00 2.975,41	N	O	N	N
		2.790,00 2.286,89	N	N	O	O
1033	Impianto audio Premium Sound Harman Kardon®: comprende amplificatore a 12 canali da 600 W e 14 altoparlanti	890,00 729,51	O	O	S	S
SUPPORTO ALLA GUIDA						
117	Head-up display (Non disponibile in combinazione con il Parabrezza riscaldabile elettricamente [871])	1.220,00 1.000,00	N	O	S	S
139	Visual Park Assist 360°: permette di avere una visuale a 360 gradi attorno al veicolo fino alla velocità di 20 km/h. Oltre ai sensori anteriori e posteriori, include sensori laterali in grado di individuare ostacoli a 25 cm dai lati della vettura. All'aumentare dell'angolo di sterzata delle ruote anteriori i sensori laterali rilevano gli ostacoli posizionati fino a circa 90 cm diagonalmente dietro o davanti alla vettura	650,00 532,79	N	O	O	O
SEDILI						
384	Sedili anteriori con funzione massaggio - solo in combinazione con il pacchetto Climate e con i rivestimenti in pelle Nappa con sedili anteriori traforati e ventilati [_C_0]	710,00 581,97	N	N	O	N
322	Sedili posteriori (laterali) di sicurezza integrati e regolabili per bambini , non abbinabili ai Sedili posteriori riscaldabili [752]. (Vedi supplemento al pacchetto Climate)	0,00 0,00	O	O	O	O

O = opzione a richiesta, N = non disponibile, S = di serie



553 - Impianto audio Bowers & Wilkins® Premium Sound



1033 - Impianto Harman Kardon® Premium Sound



VOLVO XC60

Opzioni

		Prezzo in Euro IVA inclusa Prezzo in Euro IVA esclusa	CORE	PLUS Bright & Dark	ULTIMATE Bright & Dark	POLESTAR ENGINEERED
CLIMATIZZAZIONE						
871	Parabrezza riscaldabile elettricamente (Non disponibile in combinazione con Hed-up display [117])	250,00 204,92	O	O	N	N
SICUREZZA						
236	Cristalli laterali e vano bagagli laminati antisfondamento (non include il vetro del portellone posteriore)	1.010,00 827,87	N	N	O	O
140	Volvo Guard Alarm - Antifurto con allarme e telecomando: comprende sirena, sensore di movimento interno ed inclinazione	550,00 450,82	O	O	O	O
ESTERNI						
179	Vetri oscurati delle porte posteriori e del bagagliaio	460,00 377,05	O	O	O	O
TELAIO & MOTORE						
1028	Gancio traino retraibile - semi automatico e Trailer Stability Assist	1.140,00 934,43	O	O	O	O
1000	Sospensioni pneumatiche con telaio a controllo attivo Four-C	2.480,00 2.032,79	N	N	O	N

O = opzione a richiesta, N = non disponibile, S = di serie



179 - Vetri oscurati delle porte posteriori e del bagagliaio



VOLVO XC60

Pacchetti di Accessori

		Prezzo in Euro IVA inclusa Prezzo in Euro IVA esclusa			Prezzo in Euro IVA inclusa Prezzo in Euro IVA esclusa
PA004	BICYCLE	600,00 491,80	PL001	SAFETY	560,00 459,02
A00104	Barre di carico, profilo ad alette per rail		A00106	Rete ancoraggio del carico - vano di carico	
A00111	Kit serrature		A00189	Griglia protettiva in acciaio	
A00025	Portabiciclette in alluminio con staffa per telaio		A00217	Bulloni ruote bloccabili	
PA001	CAR PROTECTION	440,00 360,66	PL002	SKI	800,00 655,74
A00217	Bulloni ruote bloccabili		A00104	Barre di carico, profilo ad alette per rail	
A01291	Tappetini abitacolo in plastica stampata - colore Antracite		A01143	Portasci estraibile in alluminio (larghezza sfruttabile max. 60 cm)	
A00112	Tappeto vano di carico in plastica stampata - colore Antracite		A00112	Tappeto vano di carico in plastica stampata - colore Antracite	
A00456	Protezione paraurti in acciaio spazzolato				
PA006	CONVENIENCE	330,00 270,49	PA002	TRAVEL	1.220,00 1.000,00
A00087	Portaocchiali - colore Antracite (non compatibile con tetto panoramico)		A00104	Barre di carico, profilo ad alette per rail	
A00761	Poggiatesta - colore Antracite, tessuto di lana		A00111	Kit serrature	
A00106	Rete ancoraggio del carico - vano di carico		A01241	Box portacarico - Travel Active 500	
A01247	Custodia per cavo di ricarica				

I prezzi sono comprensivi di IVA e manodopera. Per una quotazione più precisa ed eventuali restrizioni sul montaggio rivolgersi al Concessionario
Le immagini sono rappresentative dei soli accessori



VOLVO XC60

Pacchetti di Accessori



A00104 - Barre di carico



A00111 - Kit serrature



A00025 - Portabiciclette



A00112 - Tappeto vano di carico



A01291 - Tappetini abitacolo



A00189 - Griglia protettiva



A01241 - Box portacarico



A01143 - Portasci estraibile



A00106 - Rete ancoraggio



A00761 - Poggiatesta



A00087 - Portaocchiali



A01247 - Custodia per cavo di ricarica



A00217 - Bulloni ruote bloccabili



A00456 - Protezione paraurti

I prezzi sono comprensivi di IVA e manodopera. Per una quotazione più precisa ed eventuali restrizioni sul montaggio rivolgersi al Concessionario
Le immagini sono rappresentative dei soli accessori



VOLVO XC60

Accessori

		Prezzo in Euro IVA inclusa
		Prezzo in Euro IVA esclusa
AUDIO E COMUNICAZIONE		
A01035	Supporto per iPad con sistema di ricarica del dispositivo. Disponibile per iPad Air 1-2, iPad Pro 9,7" e 10,5"; iPad 5^ e 6^ generazione, iPad Mini 4	1.440,00 1.180,33
INTERNI		
A00087	Portaocchiali colore Antracite (non compatibile con tetto panoramico)	80,00 65,57
A01291	Tappetini abitacolo in plastica stampata - colore Antracite	120,00 98,36
A00112	Tappeto vano di carico in plastica stampata	180,00 147,54

I prezzi sono comprensivi di IVA e manodopera. Per una quotazione più precisa ed eventuali restrizioni sul montaggio rivolgersi al Concessionario
Le immagini sono rappresentative dei soli accessori



A01035 - Supporto per iPad con sistema di ricarica del dispositivo



VOLVO XC60

Accessori

		Prezzo in Euro IVA inclusa
		Prezzo in Euro IVA esclusa
SICUREZZA		
A00604	Briglie per cani	130,00 106,56
A00217	Bulloni ruote bloccabili	80,00 65,57
A00189	Griglia protettiva in acciaio	480,00 393,44
A00078	Griglia per cani	1.320,00 1.081,97
A01251	Key tag - chiave mini-telecomando 'waterproof'. Solo per vetture dotate di Keyless Entry	230,00 188,52
A00379	Cuscino di rialzo con schienale in lana per bambini dai 15 ai 36 kg, dai 4-10 anni	420,00 344,26
A00096	Protezione antipedate per lo schienale del sedile anteriore	100,00 81,97
A00328	Seggiolino di sicurezza Volvo per bambini dai 9 ai 25 kg - da montare in senso opposto a quello di marcia sul sedile posteriore (fissaggio con cintura di sicurezza) Il seggiolino non deve essere montato sul Sedile del passeggero anteriore, se non è stato preventivamente disattivato l'airbag del passeggero	540,00 510,50
A00329	Seggiolino di sicurezza Volvo con rialzo per bambini dai 15 ai 36 kg - fissaggio con cintura di sicurezza	520,00 495,50
A01000	Seggiolino di sicurezza Volvo Easy Access i-Size con sistema di rotazione di 90°, che facilita le operazioni di ingresso a bordo e uscita dall'abitacolo del bimbo. Montaggio tramite attacchi ISOFIX. Per bambini fino a 18kg e di altezza compresa tra 40cm e 105cm. Raccomandato insieme alla Protezione antipedate, venduta separatamente	1.100,00 1.045,50

I prezzi sono comprensivi di IVA e manodopera. Per una quotazione più precisa ed eventuali restrizioni sul montaggio rivolgersi al Concessionario
Le immagini sono rappresentative dei soli accessori



A00078 - Griglia per cani



A01251 - Key tag

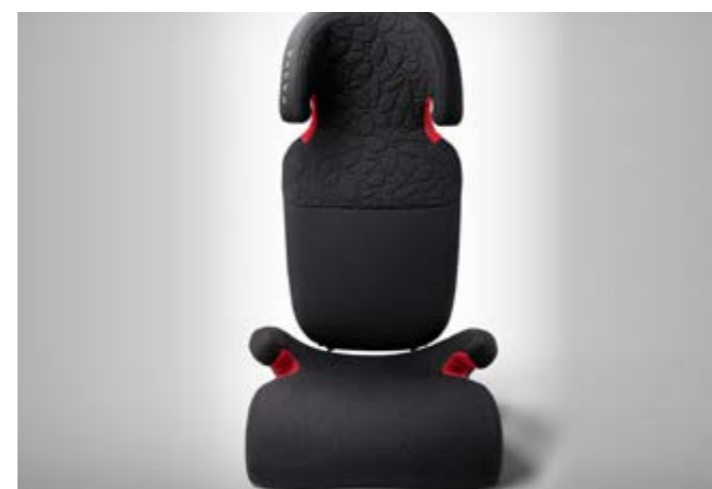

A00379 - Cuscino di rialzo con schienale in lana



A01000 - Seggiolino per bambini Easy Access i-Size



VOLVO XC60

Accessori

		Prezzo in Euro IVA inclusa
		Prezzo in Euro IVA esclusa
ESTERNI		
A00104	Barre di carico, profilo ad alette per rail	430,00 352,46
A01399	Box portacarico "Travel Premier 430" (barre di carico e rete fermacarico esclusi)	1.580,00 1.295,08
A00594	Modanatura coprisoglia illuminata per l'apertura del vano di carico	600,00 491,80
A00164	Paraspruzzi anteriori	100,00 81,97
A00165	Paraspruzzi posteriori	100,00 81,97
A00458	Pedane laterali integrate	1.110,00 909,84
A00330	Piastra sottoscocca di protezione del motore	510,00 418,03
A00221	Portasci in alluminio, per 6 paia di sci/4 snowboard	270,00 221,31
A01143	Portasci in alluminio estraibile, per 6 paia di sci/4 snowboard	330,00 270,49
A00025	Portabiciclette in alluminio con staffa per telaio	200,00 163,93
A01238	Portabiciclette ripiegabile per gancio di traino, 2 biciclette - Fix4Bike	1.170,00 959,02
A00456	Protezione paraurti in acciaio spazzolato	160,00 131,15



A00458 - Pedane laterali integrate



A01238 - Portabiciclette ripiegabile per gancio di traino

I prezzi sono comprensivi di IVA e manodopera. Per una quotazione più precisa ed eventuali restrizioni sul montaggio rivolgersi al Concessionario. Le immagini sono rappresentative dei soli accessori.



VOLVO XC60

Accessori

		Prezzo in Euro IVA inclusa
		Prezzo in Euro IVA esclusa
CHARGING		
A01152	Cavo di ricarica delle batterie da 16 A, monofase, Mode 2, Tipo, contatto blu IEC 60309, lunghezza 7 mt	600,00 491,80
A01150	Cavo di ricarica delle batterie da 10A, monofase, Mode 2, Tipo 2 contatto Schuko, lunghezza 7 mt	300,00 245,90
A01247	Custodia per cavo di ricarica delle batterie	90,00 73,77
A01230	Wall-box - JuicePack HOME 3,7 kW con cavo Tipo 2 integrato - comprende servizio di sopralluogo 'Home check', installazione standard della JuiceBox 3,7 kW e assistenza dedicata	1.590,00 1.303,28
A01230	Wall-box - JuicePack HOME 7,4 kW con cavo Tipo 2 integrato - comprende servizio di sopralluogo 'Home check', installazione standard della JuiceBox 7,4 kW e assistenza dedicata	1.790,00 1.467,21
A01230	Wall-box - JuicePack HOME 22 kW con cavo Tipo 2 integrato - comprende servizio di sopralluogo 'Home check', installazione standard della JuiceBox 22 kW e assistenza dedicata	2.290,00 1.877,05

I prezzi sono comprensivi di IVA e manodopera. Per una quotazione più precisa ed eventuali restrizioni sul montaggio rivolgersi al Concessionario



VOLVO XC60

Accessori

		Prezzo in Euro IVA inclusa
		Prezzo in Euro IVA esclusa
VOLVO CAR EXTENDED WARRANTY & CONTRATTI DI MANUTENZIONE (Per maggiori informazioni, validità, inclusioni ed esclusioni relative al Servizio rivolgersi ai Concessionari Volvo)		
A00906	Volvo Car Extended Warranty - 12 mesi (fino a 200.000 km. Valida su tutto il territorio europeo)	580,00 475,41
A00907	Volvo Car Extended Warranty - 24 mesi (fino a 200.000 km. Valida su tutto il territorio europeo)	1.175,00 963,11
A00908	Volvo Car Extended Warranty - 36 mesi (fino a 200.000 km. Valida su tutto il territorio europeo)	1.755,00 1.438,52
A00739	Contratto di manutenzione 3 tagliandi (ogni 30.000 km) o 3 anni	1.265,00 1.036,89
A00973	Contratto di manutenzione 4 tagliandi (ogni 30.000 km) o 4 anni	2.005,00 1.643,44
A00740	Contratto di manutenzione 5 tagliandi (ogni 30.000 km) o 5 anni	2.390,00 1.959,02
A00741	Contratto di manutenzione Plus 3 tagliandi (ogni 30.000 km) o 3 anni	1.840,00 1.508,20
A00974	Contratto di manutenzione Plus 4 tagliandi (ogni 30.000 km) o 4 anni	3.525,00 2.889,34
A00742	Contratto di manutenzione Plus 5 tagliandi (ogni 30.000 km) o 5 anni	4.070,00 3.336,07

I prezzi sono comprensivi di IVA e manodopera. Per una quotazione più precisa ed eventuali restrizioni sul montaggio rivolgersi al Concessionario



VOLVO XC60

Informazioni tecniche

Motore	T6 Recharge Plug-in hybrid AWD automatico **	T8 Recharge Plug-in hybrid AWD automatico **	T8 Recharge Plug-in hybrid AWD automatico ** POLESTAR ENGINEERED
Model Year	MY24	MY24	MY24
Cilindrata (cc) / cilindri / valvole	1.969 / 4 / 16	1.969 / 4 / 16	1.969 / 4 / 16
cv fiscali	20	20	20
Potenza max	motore termico cv (kW)	253 (186)	310 (228)
	cv g/min	5.500	6.000
	motore elettrico cv (kW)	145 (107)	145 (107)
	kW g/sec	265	265
	potenza complessiva cv (kW)	350 (257)	455 (335)
Coppia max	motore termico Nm	350	400
	g/sec	41 - 83	50 - 80
	motore elettrico Nm	309	309
	g/sec	0 - 55	0 - 55
	coppia complessiva (Nm)	659	709
Cambio (rapporti) / Trazione	Aut (8) / I	Aut (8) / I	Aut (8) / I
Massa a pieno carico (kg)	2.660	2.660	2.660
Massa in ordine di marcia ¹ (kg)	2.156	2.150	2.150
Massa a vuoto (kg)	2.017	2.011	2.011
Portata (kg)	504	510	510
Massa rimorchiabile frenata / non frenata (kg)	2.250 / 750	2.250 / 750	2.250 / 750
Massa caricabile sul tetto (kg)	100	100	100
Capacità bagagliaio Min / Max (L)	1.395 - 468	1.395 - 468	1.395 - 468
Capacità serbatoio (L)	71	71	71
Accelerazione 0-100 Km/h (sec.)	5,7	4,9	4,9
Velocità massima (limitata elettronicamente) (Km/h)	180	180	180
Batteria del sistema Ibrido Plug-in	Ioni di Litio	Ioni di Litio	Ioni di Litio
Energia nominale / utilizzabile (kW/h)	18,8 / 14,7	18,8 / 14,7	18,8 / 14,7
Caricatore di bordo (kW)	6,4	6,4	6,4
Tempi di ricarica²			
10A/230V, AC 1-fase, Modo 2, Tipo 2 (Schuko), 2,3 kW	7 ore	7 ore	7 ore
16A/230V, AC 1-fase, Modo 3, Tipo 2, wallbox <22 kW	5 ore	5 ore	5 ore
16A/230V, AC 2-fase, Modo 3, Tipo 2, wallbox <22 kW	3 ore	3 ore	3 ore



GARANZIA BATTERIA DEL SISTEMA IBRIDO / ELETTRICO

T6/T8 Recharge Plug-in Hybrid automatico: 5 anni o 100.000 km

I dati sono preliminari in attesa di omologazione

¹ Include conducente (75 kg) e carburante al 90%

² I tempi di ricarica possono variare a seconda della temperatura ambientale e dei carichi elettrici attivi nella vettura

** Si richiamano le istruzioni previste nel Libretto di Uso e Manutenzione relative agli strumenti e modalità di ricarica elettrica del veicolo e si invita il proprietario/utilizzatore a leggere attentamente e verificare le istruzioni fornite dal produttore dei cavi, delle spine e delle prese di ricarica. Il proprietario/utilizzatore dovrà verificare e certificare che il Suo impianto di ricarica e/o l'impianto elettrico domestico siano conformi alle vigenti disposizioni di legge e/o a quelle che dovessero essere eventualmente emanate in futuro. Il proprietario/utilizzatore dovrà, inoltre, verificare e certificare la compatibilità del proprio impianto di ricarica e/o dell'impianto elettrico domestico con gli strumenti di ricarica forniti da Volvo (cavi di ricarica). Il proprietario/utilizzatore dovrà controllare e certificare che il circuito di alimentazione dell'impianto domestico sia idoneo. Tutte le conseguenze derivanti dagli omessi controlli e verifiche non saranno in alcun modo addebitabili a Volvo.



VOLVO XC60

Consumi ed emissioni - Dati WLTP

Motore	T6 Recharge Plug-in hybrid AWD automatico	T8 Recharge Plug-in hybrid AWD automatico	T8 Recharge Plug-in hybrid AWD automatico POLESTAR ENGINEERED
Consumi Ciclo Combinato (L/100 km) Min (Equip. di serie) - Max (Equip. Full Optional)	1,0 - 1,4	1,0 - 1,4	1,2 - 1,4
CO ₂ Ciclo combinato (g/km) Min (Equip. di serie) - Max (Equip. Full Optional)	23 - 29	23 - 29	26 - 31
Consumo elettrico (kWh/100 km) ¹ Min (Equip. di serie) - Max (Equip. Full Optional)	19,2 - 20,3	19,2 - 20,3	20,1 - 20,9
Autonomia nella sola modalità elettrica (km) [*] Min (Equip. di serie) - Max (Equip. Full Optional)	78 - 70	78 - 70	73 - 68
Normativa emissioni CEE	Euro 6e	Euro 6e	Euro 6e

I dati sono preliminari in attesa di omologazione

¹ Dato ponderato relativo alla guida in elettrico/benzina in accordo con le normative per vetture Plug-in hybrid

^{*} L'autonomia nella sola modalità elettrica può variare in considerazione di diversi fattori, quali: stile di guida, tipologia di percorso, velocità di marcia, condizioni ambientali, regolarità della ricarica tramite la rete elettrica, accessori che influiscono sul peso della vettura, montaggio di ruote diverse da quelle di serie, ecc.

I valori indicati si riferiscono alla vettura con l'equipaggiamento di serie e con l'equipaggiamento full optional. Il dato puntuale è compreso tra i due valori e dipende dall'equipaggiamento opzionale scelto.

Nel Configuratore di Volvo Cars è possibile visualizzare i dati WLTP-I aggiornati a seconda del livello di allestimento e delle opzioni/pacchetti scelti per la vettura.

Dimensioni

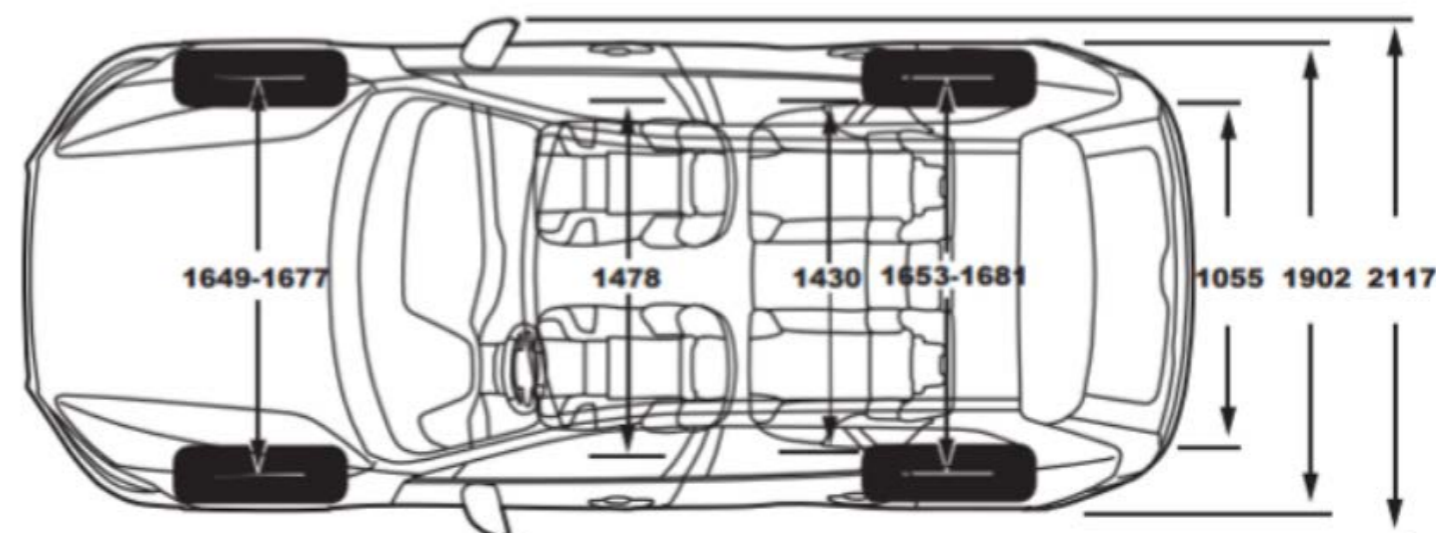
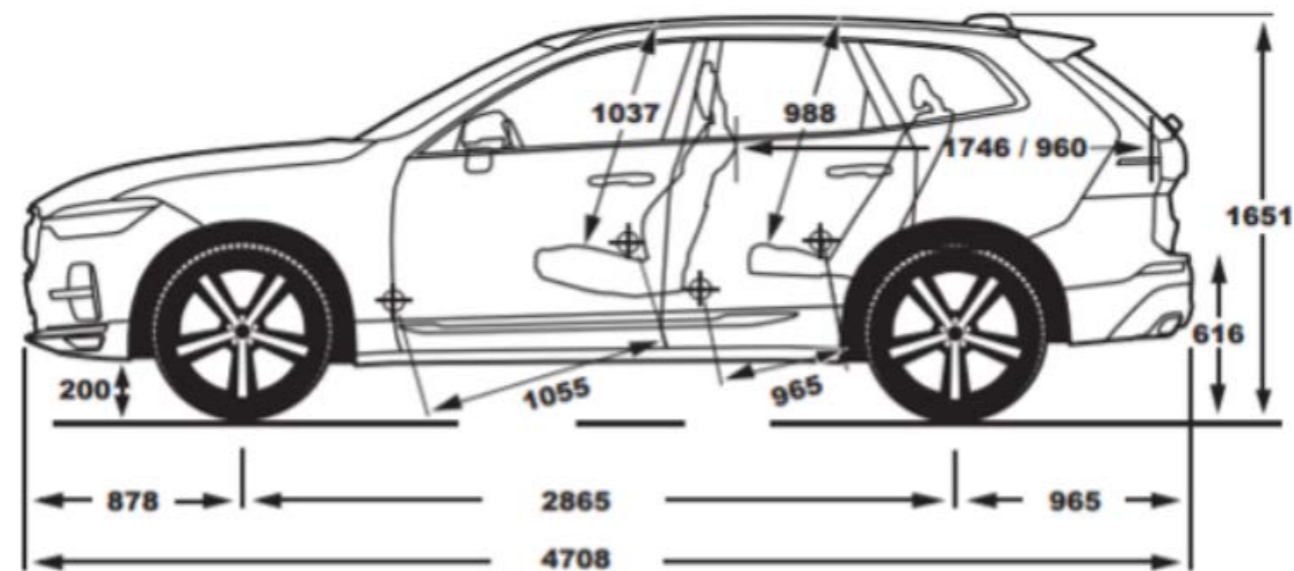

Tutti i dati tecnici possono essere soggetti a variazioni. Per le informazioni più recenti, rivolgersi al proprio concessionario Volvo



VOLVO XC60

Cronologia delle variazioni al listino

Di seguito sono riportate le variazioni apportate al Listino al Pubblico di XC60 Recharge Plug-in hybrid.

Data variazione: data in cui è stato modificato il Listino al Pubblico.

Com. Prod.: indica il numero della Comunicazione Prodotto pubblicata nel Retailer Engagement Portal Volvo in cui viene descritto in modo approfondito ciò che è cambiato nel Listino rispetto alla versione precedente.

Descrizione della variazione: riporta in sintesi che cosa è cambiato rispetto alla versione precedente del listino.

Data variazione	Com. Prod.	Descrizione della Variazione
01/09/2022	Listino n.9	Introduzione offerta MY24 per XC60 Recharge Plug-in hybrid
01/09/2022	Listino n.9b	Il "Driver Awareness" non è più disponibile all'interno del pacchetto 'Driver Assist', il cui prezzo viene aggiornato. La "Visual Park Assist 360°" [139] non richiede più alcun pacchetto ed è selezionabile come opzione singola
02/01/2023	10/2022	Il prezzo degli accessori 'Key Tag' [A01251], 'Supporto posteriore iPad' [A01035], 'Protezione paraurti' [A00456] e 'Pedane laterali integrate' [A00458] vengono aggiornati
09/03/2023	5/2023	La potenza dell'impianto Bowers & Wilkins viene aggiornata. Il prezzo degli accessori 'Seggiolino di sicurezza Volvo per bambini dai 9 ai 25 kg' [A00328], 'Seggiolino di sicurezza Volvo con rialzo per bambini dai 15 ai 36 kg' [A00329], 'Seggiolino di sicurezza Volvo Easy Access i-Size' [A01000] vengono aggiornati. Viene rimosso dall'offerta l'accessorio 'Guscio per chiave-telecomando' [A00601]
05/04/2023	8/2023	Aggiornamento prezzi relativi alla Garanzia Estesa e al Contratto di manutenzione
05/05/2023	10/2023	Aggiornamento dati omologati relativi a consumi, emissioni e informazioni tecniche
22/06/2023	Listino n.6	Aggiornamenti produzione da settimana 46: - "Intelligent Speed Assist (ISA - Limitatore di velocità automatico)" diventa parte dell'equipaggiamento di serie - "Predisposizione per etilometro di bordo" diventa parte dell'equipaggiamento di serie - Il riscaldatore a carburante di serie viene sostituito dal riscaldatore elettrico - "Impianto audio Harman Kardon® Premium Sound" [1033] diventa disponibile come opzione anche per Core - "Impianto audio Bowers & Wilkins® Premium Sound" [553] diventa disponibile come opzione anche per Plus - "Head up Display" [117] diventa disponibile come opzione per Plus - Il sistema BLIS [603] ritorna disponibile come singola opzione del pacchetto "Driver Awareness" [P0041] negli allestimenti Core e Plus - Viene inserito il "Cavo di ricarica delle batterie da 10A, monofase, Mode 2, Tipo 2 contatto Schuko, lunghezza 7 mt" tra gli accessori a listino - Le motorizzazioni T6 e T8 recharge plug-in hybrid soddisfano la normativa europea sulle emissioni Euro 6e - Variazione nomenclatura Volvo Car Extended Warranty

Volvo si riserva in ogni momento la possibilità di apportare modifiche ai modelli nonché alle caratteristiche e specifiche tecniche di ognuno di essi.

Scopri gli altri modelli della Gamma Volvo XC



[Volvo XC60 Mild hybrid >](#)



[Volvo XC90 Recharge Plug-in hybrid >](#)



[Volvo XC90 Mild hybrid >](#)



[Volvo XC40 Recharge Plug-in hybrid >](#)



[Volvo XC40 Mild hybrid >](#)



V O L V O

seguici su

