



www.daihatsu.co.jp/copen/



GOOD DESIGN AWARD 2002

グッドデザイン

金賞受賞



2003 日本カー・オブ・ザ・イヤー 10ベストカー選定

日本カー・オブ・ザ・イヤー実行委員会主催



2003 (RJC) カー・オブ・ザ・イヤー 6ベストカー選定

日本自動車工業会(RJC)が主催する

Copen

660cc



ワンダフル スモール



資源・排出ガス・スペースのこと。社会の、地球のこれからを考えると、小さなクルマの役割がますます大切になってきます。スモールカーを選ばれる方がきっと増えてくる時代。We do COMPACT. — 運転のしやすさや環境へのやさしさなどの「スモール・メリット」を出発点に、クルマの夢を追ってきた私たちは、だからこそ思います。小さなクルマでしか味わえないときめきを、もっと。小さくてもここまでできるという驚きを、もっと。技術・品質・創意で、小さなカラダにあふれるほどのワンダーを。「ワンダフル スモール」、それは私たちの改めての決意をしめす言葉の旗。そしていま、その旗をなびかせる風となり、一台のクルマが颯爽と駆けだします。

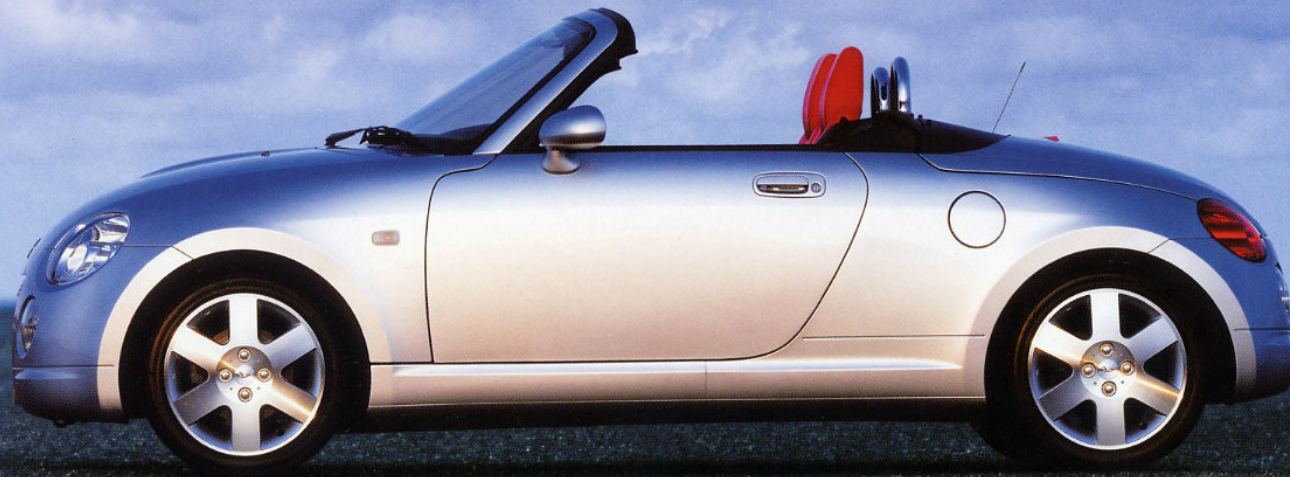

Maximum dream on the minimum body.



新緑の匂い。朝霧の冷気。潮の声。都市の快活。朝日の力感。夕陽の哀愁。
どうぞ味わってください、刻々と移り変わる光と風のドラマを、全感覚で。一体感に満ちあふれる
痛快な走りの中で。それは、あなたのすぐ隣にある、夢への扉。
そしてそれは、走りを愛し、スモールカーの可能性に挑んできた私たちDAIHATSUが、ずっと創りたかった夢のクルマ。
卓越の運動性能とアクティブトップ。操る楽しさと持つ喜びを、高密度に、誰にも近く。
「最小のボディに、最大の夢を」。その思いが、ここに結晶しました。
世界最小* 電動開閉式ハードトップ・オープンスポーツ、Copen誕生。





夢という行き先へ。



操る。自在に、意のままに。





風を切る。心が加速する。





Photo:Copen (アクティブトップ) レザーバック、オープニングカバー装着車 ボディカラーはDC・プライトシルバーメタリック(S28)



ともにあることを、日々の豊かさに。



Photo:Copen (アクティフトップ) Gバック、レザーバック、オープニングカバー装着車 ホイールカラーはDC-ブライトシルバーメタリック(S28)



日常と非日常が、スイッチひとつで切り替わる。軽自動車初の電動開閉式ハードトップ。

Active top



いつもあなたのそばにあるスポーツカーをカタチに。







Active top

スイッチひとつであなたを別世界へ誘う、その扉。
軽自動車初^{※1}アクティブトップ(電動開閉式ルーフ)。(Copenアクティブトップ)



写真は機能説明のため合成したものです。

「誰にも身近に、オープンエアクルージングの感動を。」

一切を遮るものがない裸の空間に身をおいて、走りとの、自然との一体感を全感覚で受けとめる。そんなめくるめく喜びを誰もが毎日の喜びにできるクルマをめざし、軽自動車初の電動開閉式ハードトップを新開発しました。ルーフロックを解除、スイッチONで、わずか約20秒。コクピットにいながらにして、光と風に彩られた走りのドラマが幕開きます。軽量アルミ製のため耐候性や遮音性に優れ、盗難防止にも効果的。油圧ポンプにより作動し、同時に4個のモーターでサイド&クォーターウィンドウガラスを駆動、しかも計12個のセンサーが各部の動作状況を検知する機構も備えたシステムです。またアクティブトップは、クローズ状態で流麗なクーペフォームを完成。室内高のゆとりも実現するなど、デザイン・実用性との両立も図りました。

※1:2002年6月現在 カタログ値 タイハツ調べ

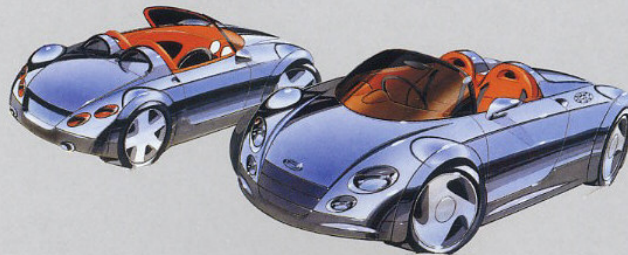

爽快な走りへの夢。時代を超えて「持つ喜び」を放ち続けるクルマでありたいという夢。ふたつの夢をこのデザインに託しました。FFレイアウトを活かしたキャビンフォワードを基本に、低重心で、力強い走りをイメージしたティアドロップシェイプ・シルエット。流麗でボリュームのある面構成と前後対称イメージのランプとあわせ、重厚かつ精悍な存在感をたたえつつ親しみのもてる独自の造形を創造しました。



トランクルーム(ルーフクローズ時) トランクルーム(ルーフオープン時)

クローズ時のトランク容量は、ゴルフバッグ1個^{※2}が収納できるゆとりを実現。またオープン時でもハンドバッグなどが積める容量を確保。またアクティブトップ仕様車のトランクリッドには、軽い力で押さえると自動的に全閉するイージークローザー機能を装備しています。

(ディタッチャブルトップ仕様車のトランク容量はアクティブトップ仕様車のルーフクローズ時と同様)
※2:ゴルフバッグの種類によっては、収納できない場合があります。



ルーフロック(2カ所)



開閉スイッチ



インジケーター



ウインド&サンバイザー
日差しを防止するサンバイザー機能に加え、サンバイザーを立てれば風の巻き込みを防止します。

Responsive unit

求めたのはレスポンス。想いとパワーの一体感。

Twin-cam 16valve EFI^{※3} turbo engine

Maximum horsepower (NET)

47kW [64PS]/6,000rpm

Maximum torque (NET)

110N・m [11.2kg・m]/3,200rpm

※3:“EFI”はトヨタ自動車株式会社の登録商標です。(使用許諾済)

10・15モード走行燃費: km/ℓ		
アクティブトッップ仕様車	5MT	18.0
	4AT	15.2
ディタッチャブルトッップ仕様車	5MT	18.8
	4AT	16.0

●燃料消費率は定められた試験条件のもとでの数値です。実際の走行時にはこの条件(気象、道路、車速、運転、整備等の状況)が異なりますので、それに応じて燃料消費率が異なります。

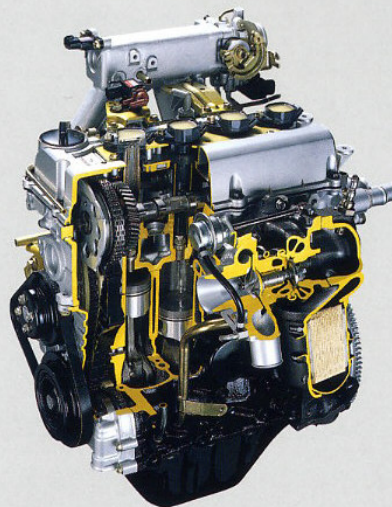
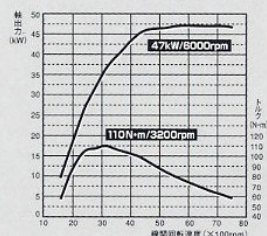

「心と直結した痛快なパワーフィールを。」

アクセルを開くと、瞬時に軽やかに吹け上がる。低回転域から確かな力感が身を包み、高回転域まで冴える加速に胸が躍る。高揚に満ちた走りのために、信頼性、静粛性にも定評あるツインカム4気筒16バルブEFIターボエンジンにさらなるチューンを施しました。エキゾーストマニホールドを、排気干渉を避け、低回転からのターボ過給効率を高めるデュアルフロー方式とし、ターボユニットには慣性力を低減させ、レスポンスを向上させる小径タービンを採用。そして専用開発のアップレダブルシールを過給側に追加することにより、わずか2,000rpmで最大トルクの約9割を発生する低速トルクと高い応答性を獲得。660ccクラストッップ^{※4}の最大トルクとあわせ、気持ちいをダイレクトに映す走りのパワーを実現しました。排気系についても排圧を徹底削減し、パワーとレスポンスを高めるとともに、心地よいエキゾーストサウンドも創造。リニアな加速感を、より深いときめきをもって味わえるものとしています。また樹脂フロントエンドモジュールにインタークーラーなどを内蔵、専用小型オイルフィルターエレメントも採用し、高いスペース効率を実現。もちろん「優-低排出ガス」認定も取得。優れた低燃費とあわせ、環境への配慮も徹底しています。

※4:2002年6月現在 カタログ値 ダイハツ調べ



スーパー5MT



スーパーアクティブシフト付電子制御式4AT

「鮮烈のパワーを、走りに活かしきる性能を。」

エンジンのレスポンスなポテンシャルをフルに引き出すトランスミッション。

5速マニュアルは、加速性能を重視し、専用クロスレシオ化。しかもシフトストロークを従来車比20%ショート化し、シンクロリングをモリブデンコートすることで、

確実・快適な操作性も追求しました。またMT車には、フロントスーパーLSD^{※5}を設定。

状況に応じて左右の駆動輪に適切な駆動力を配分。旋回時の鋭い立ち上がりなどを可能にし、走りを自在にする楽しさをより広げます。

ATは、シフト操作を駆使したスポーツ走行も楽しめるスーパーアクティブシフト付電子制御式4速オートマチック(ESAT)^{※6}。

コンバーターの滑りを徹底調整し、加速感とダイレクト感を高次元で実現しました。スーパーアクティブシフトでのタイムラグは、きわめてわずか。

4→3→2速の連続変速でも瞬時に応答。

MT車に肉薄する変速フィールを手に入れました。



フロントスーパーLSD (MT車にメーカーオプション)

※5:LSD=リミテッドスリップデフ

※6:ESAT(イーサット)=Economy & Smooth Automatic Transmissionの略です。



Advanced chassis

求めたのはスタビリティ。スモールボディと織りなす究極の一体感。

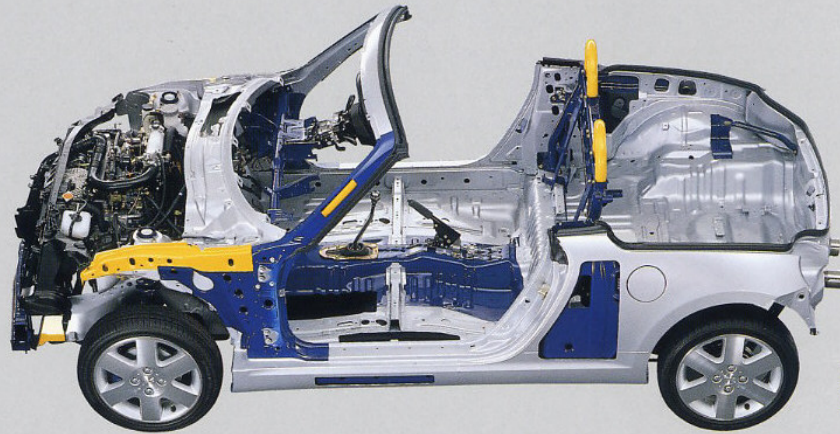

「骨格に、スポーツの資質あふれる剛性と軽さを。」

アクセルワーク、ステアリングワークにリニアに応える運動性能を、いかにクルマに込めるか。その原点であり要となるのが、骨格の高剛性化と軽量化です。Copenはまずアンダーボディに対し、軽量化を意識した高効率な手法で補強を徹底。フロアパネルを、剛性が特に必要なセンタートンネル部のみ厚板化した3分割構造とし、さらに各部骨格の結合剛性を高めるブレース構造を採用。ダブルクロスビームをはじめとする5種類のブレースを効果的に配置することで、クローズドボディを超える剛性を確保。入念な補強を施したサスペンション取付部などあわせ、操舵応答性に優れ、振動の少ないすっきりした乗り心地をも実現する、揺るぎない剛性を造り上げました。一方、アッパーボディに対しては、ボンネットフード、アクティブトップ、トランクリッドへのアルミ部材の使用をはじめ、フロント・センターピラーブレースのストレート配置によるブレースそのものの重量削減などで、約25kgもの減量を達成。ラジエーター周辺の機能部品を一体化した新開発の樹脂フロントエンドモジュールによるフロント部重量の軽減とともに、大幅な軽量化を果たしました。高剛性化と軽量化という相反する課題をハイレベルに両立。走りの潜在能力を存分に秘めるボディとしています。

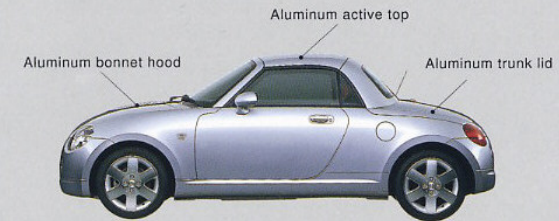
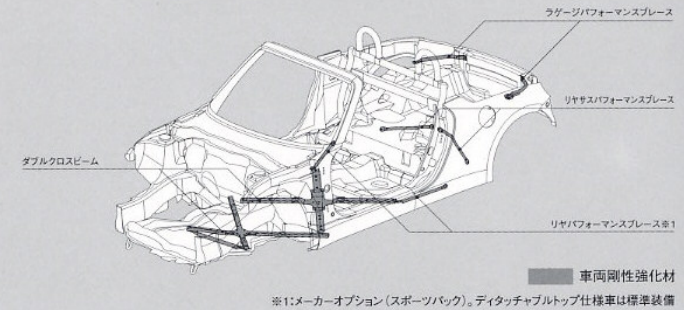

「“止まる”性能にも、意のままのコントロール性を。」

止まることにおいても、想いが素直に伝わるクルマ。効きが素早く、車両の姿勢変化も少ないこと。そのためにブレーキペダルからタイヤに至る遊びやガタを極限まで詰め、ペダル剛性感を向上。また大径マスターシリンダーの採用でペダルストロークをショート化するとともに踏力をアシストする8インチブースターも採用し、レスポンスのよいブレーキタッチを実現。加えて、熱容量を十分に確保したフロント14インチベンチレーテッドディスクブレーキや、摩擦係数の高いブレーキパッドを採用し、高出力に対応したきわめて強力な制動性能を獲得。これらによりドライ/ウェットを問わず、大きな安心と減速Gとともにクルマをリニアに減速できるブレーキフィールを実現しました。急制動時の車輪ロックを防ぐEBD付ABS^{※2}も標準装備。後輪左右独立制御を追加した4輪独立制御を採用。旋回時や路面状況が左右で異なる場合でも安定感ある制動を可能としたほか、優れた制動性能、専用ハイグリップタイヤとともに、国産乗用車トップレベル^{※3}の短い制動停止距離を実現しています。



フロント14インチベンチレーテッドディスクブレーキ

※2:EBD=電子制動力配分制御 ABS=アンチロック・ブレーキ・システム
 ※3:2002年4月 J-NCAP公表値とタイヤ調べ値との比較

「脚に、コーナーを待ち遠しくさせる俊敏な運動神経を。」

路面に吸い付くような接地感に心震わせ、クルマをあたかも自分の身体のように操る。正確さと安心感に支えられたハンドリングプレジャーを追求し、専用チューンを施した脚まわりを与えました。安定性の高い低重心レイアウトを前提に、フロント・マクファーソン・ストラット、リヤ・トーションビーム式サスペンション各々のアーム配置を最適設定し、ジオメトリー、ロール軸、ステア特性を最適化。フロント・リヤの大径スタビライザーによる高いロール剛性とあわせ、正確なライトレース性能と きわめて素直なロールフィールを実現。前後のダンパーは応答性に優れたガス封入式とし、シリンダーを大径とすることで高い剛性も確保。またフロントサスブッシュのコンプライアンスを抑え、リヤサスブッシュに軽自動車初^{*4}のトーコレクトブッシュを採用し、優れた直進安定性と、すっきり引き締まったステアフィールも実現しました。さらにタイヤには、専用設計の15インチ50%扁平・回転方向指定タイヤを装着。トレッド面剛性とサイドウォール剛性の高次元バランスが生む高い応答性により、ドライ/ウェットを問わず優れたグリップを発揮できる高性能タイヤとしています。

これらの技術と軽量・高剛性ボディ、機敏な旋回性能を生むショートホイールベースが結び付き、

ステアリングワークに忠実な挙動をもたらす、ライトウエイトスポーツとしての

高度な操縦安定性と、しなやかな乗り心地を両立させました。

またスポーツパック^{*5}として、スプリングレートとダンパーを引き締めた

スペシャルチューンドサスペンションを設定。特にリヤには、

優れた応答性をもつ別体タンク付分離加圧ダンパーを装着。

より一層の高速旋回安定性とフラットな乗り味を追求しています。

*4:2002年6月現在 カタログ値 ダイハツ調べ
*5:メーカーオプション。ディタッチャブルトップ仕様車は標準装備



トーコレクトブッシュ



165/50R15タイヤ



15インチアルミホイール

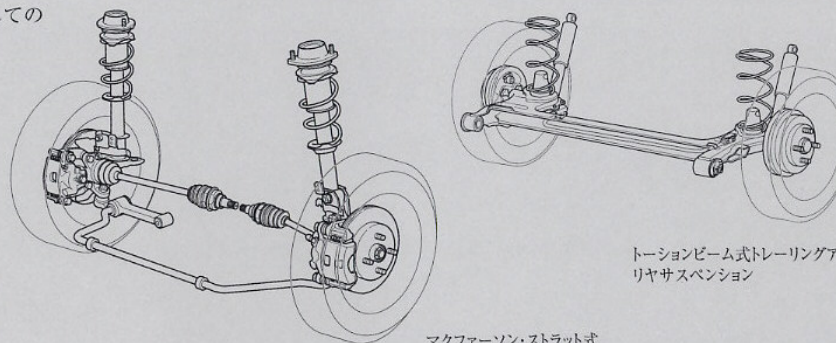

マクファーソン・ストラット式
フロントサスペンション

トーションビーム式トレーリングアーム
リヤサスペンション



スペシャルチューンドサスペンション用
別体タンク付分離加圧リヤダンパー

「操舵フィールにも、性能と官能へのこだわりを。」

操縦性能の高いポテンシャルを十二分に引き出し、かつ操る喜びを磨く、機能的で心地よいインターフェイスのために。操舵系に、エンジン回転数感応型の非復帰バルブ付ポンプを搭載した油圧パワーステアリングを採用。シャープな取り回しを可能にする低速時の軽快な手応えと、高速走行時のしっかり感を両立させました。またステアリングギアのマウント剛性を高め、しっかりとした安定感とコントロール性に優れたステアフィールを獲得しています。





High clean performance

地球との一体感への意志にあふれる、そのクリーン性。
次世代先進触媒の採用などで「優-低排出ガス」認定取得。

ダイハツは、開発、生産、使用、廃棄のすべての過程で、「環境」と「人」にやさしいクルマづくりを積極的に推進しています。これにより、生産分野において全生産工場でISO14001*1の認証を取得。これらの工場生産されるCopenは、低燃費&低公害を両立するTOPAZエンジンなど、あらゆる角度から環境保全対策を実施しています。

*1: ISO14001-国際標準化機構 (ISO) が1996年に制定した環境マネジメントシステム (EMS) の国際規格。環境負荷を積極的に低減できるシステムを構築した企業、自治体の組織などに認証が与えられます。

● 排出ガスの低減

ツインカムターボエンジンは、次世代先進触媒と2-O₂センサーなどの採用により、平成12年基準排出ガス50%低減レベルに適合。「優-低排出ガス車」認定を獲得し、優れた環境性能を実現しています。

● 地球温暖化を防ぐために

燃費の向上 温室効果ガスであるCO₂排出量を低減するため、燃費の向上に努力。高効率なツインカムターボエンジン、ロックアップ機構付電子制御式トルコンの搭載により優れた低燃費を実現。5MT車では、2010年新燃費基準に適合しています。

省冷媒化 エアコンの冷媒には、オゾン層を破壊しない代替フロンを使用。さらに冷媒の充填量を低減した省冷媒型エアコンを採用しています。

● 再資源と環境負荷物質の低減のために

リサイクルしやすい材料を使用 リサイクル可能な材料を、バンパー、インパネなど多くの部品に採用。また、部品回収後の再利用を容易にするため、各部品には国際的な素材表示マークをつけています。

リサイクル材を使用 リサイクル促進のため、バンパーリサイクル材をエンジンアンダーカバー、プロテクターフェューエルチューブなどに、フェルトリサイクル材をフロアサイレンサーなどにそれぞれ再利用しています。

環境負荷物質の低減 鉛を使用しないラジエーター、ヒーターコアなどを採用し、その結果、新車車の鉛使用量を2005年までに1/3 (1996年比) に低減するという業界目標**をいち早く達成しています。

*2: 経済産業省リサイクルイニシアティブで設定されている業界目標

ツインカム4気筒16バルブ
EFIターボエンジン **TOPAZ**
パワーとクリーン性を高度に両立させたダイハツの「TOPAZ」エンジンシリーズ。

最高出力(ネット) 47kW [64PS] / 6,000rpm

最大トルク(ネット) 110N・m [11.2kg・m] / 3,200rpm

10・15モード走行燃費 (アクティブトッパ/スーパー5MT) **18.0km/ℓ**



全車「優-低排出ガス車」認定取得

Copenの環境仕様

仕様	駆動方式	2WD (前輪駆動方式)			
		アクティブトッパ		ディタッチャブルトッパ	
グレード		LA-L80K		KMSZ	
型式		KMVZ	KOVZ	KMSZ	KGSZ
エンジン型式		JB-DET型			
燃料供給装置		EFI (電子制御式燃料噴射装置)			
トランスミッション		スーパー5MT	E-4AT*3	スーパー5MT	E-4AT*3
オゾン層破壊物質	CFCl ₂ [エアコン冷媒]	使用せず			
温室効果ガス	HFC134-a [エアコン冷媒] 使用量 (g)	350			
	CO ₂ 排出量 [10・15モード燃費値換算] (g/km)	131.0	155.2	125.5	147.4
燃料消費率	10・15モード走行 [国土交通省審査値] (km/ℓ)	*18.0	15.2	*18.8	16.0
	主要燃料費対策	---	ロックアップ機構付トルコン	---	ロックアップ機構付トルコン
車外騒音	加速走行騒音 [適合規制値] (dB-A)	74			
排出ガス	低排出ガス車認定制度レベル	平成12年基準排出ガス50%低減レベル			
	適合規制またはレベル値	NOx (g/km)	0.04	HC (g/km)	0.04
		CO (g/km)	0.67	使用(1/3以下)	
部品に使用している環境負荷物質	鉛 [1996年業界平均比]	水銀			
	水銀	ごく微量 (家電製品と同種部門に使用)			
	カドミウム	ごく微量 (家電製品と同種部門に使用)			
	アジ化ナトリウム	使用せず			
リサイクル関係	リサイクルしやすい材料を使用した部品	バンパー、インストルメントパネル、トリム			
	樹脂・ゴム部品への材料表示	あり			
	リサイクル材の使用	バンパー材	エンジンアンダーカバー、プロテクターフェューエルチューブ		
		フェルト材	ルーフレインサナー、ダッシュサイレンサー、フロアサイレンサー		

*印の数値の車両は、2010年新燃費基準に適合しています。詳しくは39ページの諸元表をご覧ください。*3: 電子制御式4AT



High safety performance

毎日に近いスポーツカーだからこそ、
ハイレベルに磨き上げられた、その安全性。

「万一の際にも安全性を考慮したオープンボディを。」

高剛性キャブの採用による乗員空間の確保とともに、前後をクラッシュパブル構造とすることで、衝突時の乗員への衝撃を効果的に吸収・分散する衝突安全ボディ。大型クロスメンバーほかサイドインパクトビームや、トリムも含め3カ所に備えたドア内衝撃吸収パッドなど、側面衝突への対応も徹底しました。その結果、国内衝突安全基準（前面・側面・後面衝突）を余裕をもってクリア。また、現実の市場事故実態を考え、オフセット衝突実験や、万一の横転時に対する生存空間の確保をめざしてフロントビラーを高強度に設計したうえでロールオーバー実験も確認し、より高度な安全性を獲得。また、それらとともに横転時の乗員保護を図るロールバー^{※4}も装備するなど、大きな安心に支えられながらドライビングプレジャーを心から堪能できるオープンボディとしています。

※4:デタッチャブルトップ仕様車はメーカーオプション



前面衝突実験

後面衝突実験

側面衝突実験

オフセット衝突実験

ロールオーバー実験



サイドインパクトビーム



「万一の際へのより深い安心を。そして、事故を未然に防ぐために最大限の配慮を。」

- 前方からの強い衝突時、乗員の頭部・胸部への重大な傷害を軽減するデュアルSRS^{※5}エアバッグ。
- ハイパワープリテンショナー&フォースリミッター付3点式ELRシートベルト。
- ハロゲンランプの約70%の消費電力で、約2倍の光量を照射。配光特性に優れたプロジェクタータイプのディスチャージヘッドランプをロービームに。(メーカーオプション(Gパック))
- 国産乗用車トップレベル^{※6}の制動性能を実現したフロント14インチベンチレーテッドディスクブレーキ。
※6:2002年4月 J-NCAP公表値とダイハツ調べ値との比較
- 急制動時の車輪ロックを防止。状況に応じ適切な制動力を前後輪に配分するEBDや、ペダル踏力を補助するブレーキアシストも備えた4輪独立制御ABS(アンチロック・ブレーキ・システム)。
■ ABSは、制動距離を短縮するシステムではありません。またタイヤ性能の限界を越えた状態では制御できません。

- 衝撃を感知すると、燃料供給の停止、ドアロック解除、ハザードランプ点滅、ルームランプ点灯の一連の動作を自動的に行ない、二次災害を防ぐ、衝撃感知安全システム。
- 従来に比べてより速くまで明るく照らせる、スポーツ走行に適した配光特性。ロービームに採用したプロジェクタータイプのヘッドランプ。そして被視認性に優れたハイマウントLEDストップランプ。

ABS(EBD & ブレーキアシスト付)



ブレーキング開始



デュアルSRSエアバッグ(運転席/助手席)

※5:SRS=Supplemental Restraint System(乗員保護補助装置)の略です。
■ SRSエアバッグはシートベルトを補助する装置です。必ずシートベルトをご着用ください。
■ 写真は機能説明のためにデュアルSRSエアバッグが作動した状態を再現したものです。

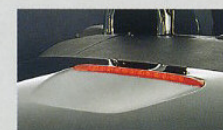

ハイマウントLEDストップランプ

Expert Center

Copenは、走りを楽しむ熟練した高技能者の手で組み上げられます。一台一台に、機械では到達できないクオリティと、夢を込めて。匠集団の工房「エキスパートセンター」。

大阪府池田市、ダイハツ本社（池田）工場。1939年（昭和14年）から操業を始める、まさにダイハツの原点というべきこの地の一角にそれはあります。「エキスパートセンター」。文字通りクルマづくりの匠が集う、Copenのために新造された専用ファクトリーです。

「最高の技術を駆使して、歴史に刻まれるクルマを」。「持つ喜び」を実感していただける高品質を」。理想の実現には通常の量産ラインでは不可能な工程、すなわち高技能者による手作業を必要としました。厳しい社内資格認定制度で選ばれた数十名がここに従事。高技能を要するCO₂溶接、アクティブトップ機構の配線・調整、各部の剛性感・操作音・質感の造り込みなど、ボディ組み付け・組み立て工程で資格取得者のみが関わる専門工程を実施。その過程で自身の作業を自らが検査し、逐一作業記録を残すなど慎重な品質管理のもと、喜びと責任と誇りをもって、一台一台、夢の結晶体へと仕上げていきます。

Copen専用につ造られたエキスパートセンター。アクティブトップの精密な組み付けほか、バンパーやインパネ割線の極小化など高品質なクルマづくりとともに、柔軟性の高い生産体制も実現。





Copen

〈アクティブトップ〉

660 ツインカム4気筒16バルブEFIターボエンジン
スーパー5MT/スーパーアクティブシフト付電子制御式4AT

主な標準装備

- アクティブトップ(電動開閉式ルーフ)
- デュアルSRSエアバッグ
- パワーウインドウ
- パワードアロック
- キーレスエントリー
- トランクリッドイージークローザー
- 電動リモコンカラードアミラー
- ロールバー(エアロディフレクター付)
- デュアルエキゾーストテールパイプ
- 15インチアルミホイール
- ABS など



ボディカラーはDC シャイニングレッド (R40)



カラーオーダーシート(シートヒーター付) (アクティブトップ仕様車にメーカーオプション。全ボディカラーに対応)

ボディカラーと自由に組み合わせて、コーディネートが楽しめる2トーンカラーのスポーツシート(フルファブリック)。



カラーオーダーシート(イエロー/ブラック)



カラーオーダーシート(レッド/ブラック)



オープニングカバー (アクティブトップ仕様車にメーカーオプション)

脱着式で折りたたみ可能な、樹脂製オープニングカバー。



オープニングカバー(脱着式)

Copen

〈アクティブトップ〉

with G-pack & Leather pack

660 ツインカム4気筒16バルブEFIターボエンジン
スーパー5MT/スーパーアクティブシフト付電子制御式4AT



Gパック、レザーパック装着車
ボディカラーはDCダークブルーマイカメタリック (B42) (メーカーオプション)



Gパック (メーカーオプション) 装備内容

- プロジェクター式ディスチャージヘッドランプ
- 2DIN CD/MD・AM/FM付ステレオ
+フロント2スピーカー (16cm)
- イモビライザーシステム (盗難防止システム)



プロジェクター式ディスチャージ
ヘッドランプ



2DIN CD/MD・AM/FM付ステレオ
+フロント2スピーカー (16cm)

レザーパック (メーカーオプション) 装備内容

- 本革製スポーツシート (シートヒーター付)
- MOMO製本革ステアリングホイール



シートヒーター
座面とシートバックの双方に装備。



写真の白線は、熱線のイメージです。



MOMO製本革ステアリングホイール

Copen

〈デイトッチャブルトップ〉

660 ツインカム4気筒16バルブEFIターボエンジン
スーパー5MT/スーパーアクティブシフト付電子制御式4AT



樹脂製ルーフでさらなる軽量化を達成。全身走りに徹したデイトッチャブルトップ仕様。

スタートダッシュの、コーナーを抜けた後の、さらに鋭い立ち上がり。樹脂製脱着式ルーフの採用で実現した30kgのウエイトダウン、強化された脚まわり・ボディがもたらす、研ぎ澄まされた運動性能。熱い走りの意志を明快に謳うリヤスポイラーも装備した、もうひとつのCopen。

Photo:Copen (デイトッチャブルトップ) ロールバー (エアロディフレクター付) 装着車
ボディカラーはDC-ジョーヌイエロー (Y07) (メーカーオプション)

Copen 〈デイトッチャブルトップ〉主な標準装備

- デイトッチャブルトップ (樹脂製・シルバー/ブラック/レッド^{※1}) ●スポーツバック ●リヤスポイラー
- デイトッチャブルトップ仕様車はアクティブトップ仕様車と装備の仕様が一部異なります。詳しくはP39の主要装備表をご覧ください。



デイトッチャブルトップ
(樹脂製・シルバー/ブラック/レッド^{※1})



リヤスポイラー

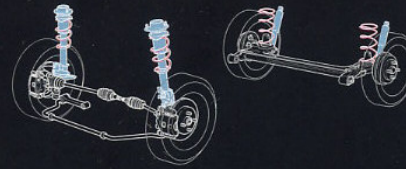

スペシャルチューンドサスペンション



スペシャルチューンド
サスペンション用
別体タンク付分離加圧
リヤダンパー



サイドデカール
(Copen-S)

スポーツバック (デイトッチャブルトップ仕様車に標準装備、アクティブトップ仕様車にメーカーオプション)

- スペシャルチューンドサスペンション
- リヤパフォーマンスブレース^{※2} ●サイドデカール (Copen-S)

^{※1}:デイトッチャブルトップルーフの色はボディカラーがDC-ブライトシルバーメタリック (S29) とDC-シャイニングレッド (R40) の時はボディ色対応、それ以外はブラックとなります。 ^{※2}:P19参照

Equipment

駆けるひとときを心豊かに彩る、デザインング・機能。Copenエクイップメント。



電動リモコンカラードアミラー
風切り音低減にも配慮した、ボディと一体感ある形状。



デュアルエキゾーストテールパイプ
優れた性能・品質を獲得したうえで、排気音のチューニングを施し、快い走りのサウンドを実現。しかもスポーティなセンター配置。



ロールバー（エアロディフレクター付）
（アクティブトップ仕様車に標準装備、デタッチャブルトップ仕様車にメーカーオプション）
エアロディフレクターは、オープン走行時の風の巻き込みを防止。



アンテナ（脱着式）
良好な視界確保、風切り音に配慮した車体後方配置。



ドアポケット（左右/メッシュタイプ）
大型サイズで、中身も見やすく機能的。



グローブボックス（キーロック付）



助手席シートバックポケット



バックパネルポケット（メッシュタイプ）



カップホルダー（センターコンソール付）



センターコンソールボックス（キーロック付）



テレスコピック&チルトステアリング
体格に合わせて、ステアリング位置を前後・上下に微調整可能。



フットレスト

スポーツシート（フルファブリック）
優れたサポート性。硬度の異なるウレタンを適所に採用、長距離走行でも疲れにくいよう配慮。レザーバックにはレッドの本革シートも設定。



キーレスエントリー（電波式/アンサーバック機能付）



タイヤパンク応急修理セット

- （セット内容）
- タイヤパンク応急修理剤
 - 注入ホース
 - タイヤ空気充填用コンプレッサー
 - バルブコア（ムシ）回し
 - 予備バルブコア（ムシ）
 - 速度制限シール

■パンクの程度により修理できないことがありますので、ご注意ください。

Body Color

DCとはDouble Clear 塗装の略。Copenのボディカラーはクリア塗装を2回繰り返す5層コートを採用することで、より深みのある艶やかな輝きを実現しています。（ホワイト(056)は4層コート）



ホワイト(056)



DC-ブライトシルバーメタリック(S28)



DC-シャイニングレッド(R40)



DC-パールホワイトI(W16)*3



DC-ブラックマイカ(N05)*3



DC-ジョー・ヌイエロー(Y07)*3



DC-ダークグリーンマイカ(6Q7)*3



DC-ダークブルーマイカメタリック(B42)*3

*3:特別設定色(メーカーオプション)

A

C C E S S O R I E S

走る・操る喜び。そして自分らしく“仕立てる喜び”を。



Copenにベストフィットする、一体開発ならではのデザインと
機能性で、精悍さ・快適性を深化させる純正アクセサリ。

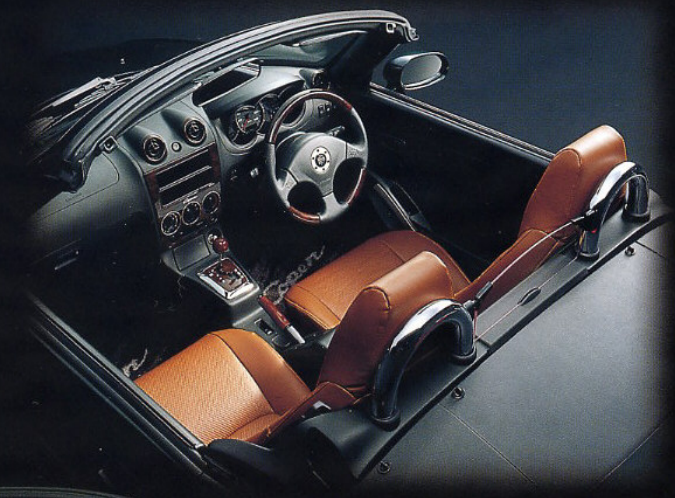

① (P-3) フロントメッシュグリル
¥37,200

(本体価格¥36,000+標準取付費¥1,200)

大面積のフロントグリルに一段と精悍な表情をもたらし、走りの意志がみなぎるフロントフェイスを演出します。鈍い輝きが大人の洗練を感じさせるアルミ製Copenロゴ・エンブレム付。

※標準装備のフロントグリルは取り外しとなります。



1

② (P-3) フロントロアスカート
[車体色対応]

¥41,000

(本体価格¥35,000+標準取付費¥6,000)

ティアドロップシェイブ・シルエットが備える独特の低重心感・安定感と、フロント部の重厚感をさらに強調。ミニマムスポーツカーとしての個性を鮮やかに際立たせます。ABS樹脂製。

※緑石や段差の大きな場所では、路面と干渉する場合がありますのでご注意ください。



2

③ (P-3) サイドエアロスパッツ
[車体色対応]

¥36,000

(本体価格¥33,000+標準取付費¥3,000)

ボディサイドを流れる空気をリヤタイヤに向かって整流するイメージの形状。ボディサイド後方へのラインに流麗な表情を与え、よりスポーティな走りを予感させます。ABS樹脂製。



3

④ (P-3) リヤロアスカート
[車体色対応]

¥41,000

(本体価格¥35,000+標準取付費¥6,000)

リヤビューを低重心化して見せ、一層精悍な印象を与えるとともに、ボディエンドに向かって流れ落ちるラインを強調し、サイドビューにもさらなる動感をもたらします。ABS樹脂製。

※緑石や段差の大きな場所では、路面と干渉する場合がありますのでご注意ください。



4

⑤ (P-3) リヤスポイラー
[車体色対応]

¥39,200

(本体価格¥35,000+標準取付費¥4,200)

高速走行時の揚力を抑えながら、リヤ方向への空気の流れも制御。一層安定感のある走行フィールをもたらすとともに、その翼のようなデザインで鮮烈なスポーツフォルムを演出します。ABS樹脂製。

同時装着不可: ⑧ ストライプ [スポーティロゴ] (ボンネットフード/トランクリッド部)

※ディタッチャブルトップ仕様車には標準装備。



5

⑥ (P-3) ヒートガード
¥19,800

(本体価格¥18,000+標準取付費¥1,800)

デュアルエキゾーストテールパイプの存在感を際立たせ、レーシングイメージをもたらすアルミ製プレート。スパルタンなリヤビューを演出します。



6

7 (P-3) ストライプ [スポーティロゴ] (サイド部・ブルー/ホワイト)

¥23,000 (本体価格¥17,000+標準取付費¥6,000)

※ディタッチャブルトップ仕様車および、スポーツバックに標準装備のサイドデカールは取り外しとなります。

8 (P-3) ストライプ [スポーティロゴ]

(ボンネットフード/トランクリッド部・ブルー/ホワイト)

¥27,000 (本体価格¥21,000+標準取付費¥6,000)

適用: アクティブトップ仕様車 (ファーストアニバーサリーエディションを含む)
同時装着不可: ● リヤスポイラー

サイド部・ボンネットフード/トランクリッド部、2種類のストライプテープ。いずれもCopenのロゴと帯を組み合わせたデザイン。ヨーロッパンスポーツイメージのスタイリッシュさと力強さを感じさせます。

※車体色 DC-ブライトシルバーメタリック (S28)、DC-パールホワイト I (W16)、ホワイト (056)、DC-ジョーヌイエロー (Y07) にはブルーのストライプを、DC-シャイニングレッド (R40)、DC-ブラックマイカ (N05)、DC-ダークグリーンマイカ (G07)、DC-ダークブルーマイカメタリック (B42) にはホワイトのストライプを装着ください。



10 (P-5) フューエルリッドガーニッシュ

¥10,600

(本体価格¥10,000+標準取付費¥600)

給油口リッドに装着するアイテム。ヘアライン入りアルミ製ベースプレートにリアルカーボンをあしらひ、さらにCopenのロゴを配したデザイン。上質かつスポーツマインドあふれるアクセントです。

拡大写真



9 (P-5) ストライプ [ピinstライプ]

¥16,600

(本体価格¥13,000+標準取付費¥3,600)

ティアドロップシェイプ・シルエットの流麗なボディラインをより強調。シンプルかつスピード感のあるデザインが、Copenに潜む優れた走りのポテンシャルを鮮烈に印象づけます。



11 (P-5) アルミホイール [15インチ・ミニライト] (シルバー/ゴールド) (1台分・4本セット)

¥144,800

(本体価格¥128,000+標準取付費¥16,800)

「MINILITE」は'60年代にイギリスで誕生。「The Winning Wheel」(勝利のホイール)としてラリーなどで必須とされるアイテム。強靱・軽量・安全をテーマに設計し、高い質感と洗練のデザインで仕上げました。

※価格にはセンターキャップ、バルブ、ナットが含まれます。
※サイズ (15X4 1/2J、オフセット45mm、PCDφ100)



11

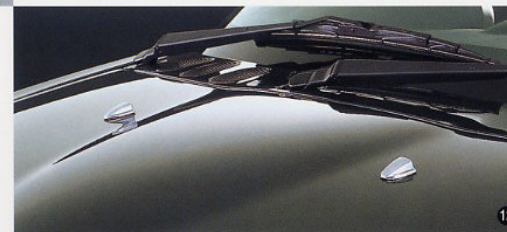

12 (P-5) メッキウインドウウォッシャーノズルカバー (2個セット)

¥3,400 (本体価格¥2,200+標準取付費¥1,200)

クロームメッキの美しい輝きがフロントビューにさりげない洗練をもたらすドレスアップアイテムです。

13 (P-5) ホイールロックナット

¥6,000 (本体価格)

マックガード社製。大切なホイールを盗難から守る内湛キータイプです。マックガードは、英国保険協会が、保険料率を策定するうえで、唯一鍵(ロック)として認可したホイールロックの世界ブランドです。

14 (P-5) ナンバープレートロックボルト (1台分 4本+専用工具)

¥3,500 (本体価格)

マックガード社製。ナンバープレートを盗難から守ります。花柄のキーパターンで見た目にもワンポイントドレスアップになります。



31 - 32

⑮ (P5) アルミシフトノブ (MT車用)

¥11,600

(本体価格¥11,000+標準取付費¥600)

⑯ (P5) アルミシフトノブ (AT車用)

¥11,600

(本体価格¥11,000+標準取付費¥600)

レーシングカーにも採用されるアルミ削り出しのシフトノブ。重量配分にまでこだわった精密な加工により、スポーツマインドが高揚するシフトフィールを実現。また鈍い輝きが、室内を精悍に演出。



17



20

ACCESSORIES

INTERIOR - A

ALUMINUM & LEATHER



Photo:MT車

Photo:AT車

15

16 (P-5) アルミレジスターパネル
(1台分・4個セット)

¥16,200

(本体価格¥15,000+標準取付費¥1,200)

エアアウトレットのベゼル部に装着する上質仕上げのアルミ製プレート。走りへのこだわりを満たした操縦空間を演出するワンポイントアクセサリです。



16

19 (P-5) アルミスカッププレート
¥12,200

(本体価格¥11,000+標準取付費¥1,200)

乗り込むあなたを、スポーツのときめきで迎えます。アルミ材をプレス成型し、表面をチタン色でアルマイト処理。オーナメントはアルミ材をロゴ形状に加工、地をブラック印刷した上に樹脂コートした高級仕上げ。

17 (P-5) アルミシフトプレート
(AT車用)

¥20,000

(本体価格¥18,200+標準取付費¥1,800)

素材にアルミプレス品を採用した逸品。その重量感、そして鈍く品格のある輝きが、大人のスポーツマインドが香り立つコクピットを演出します。



18

18 (P-5) 本革巻ステアリングホイール
(MOMO)(SRSエアバッグ内蔵)

¥51,000

(本体価格¥48,000+標準取付費¥3,000)

イタリアの名門、MOMO社製。本革独特のしっとりしなやかな感触が、操る喜びを深め、またコクピットを一段と精悍に演出。

※ファーストアニバーサリーエディションには装着不可。
※メーカーオプションのレザーバック装着車には標準装備。
※標準装備のSRSエアバッグ内蔵ステアリングホイールは販売会社にて回収させていただきます。



19



Photo:MT車

21

22

22

22

いずれもシルバーカラーのアルマイト処理を施したアルミ製。フットレストプレートは標準装備のフットレストにかぶせることで、精悍なコクピットを演出。ペダルは、軽量かつ強靱。安全にも配慮した、滑り止めの硬質ゴム付です。

20 (P-5)

シートカバー [本革風スポーティ]
¥41,200

(本体価格 + 標準取付費)
¥40,000 + ¥1,200

赤/黒 2トーンの大膽なデザインと刺繍ロゴにより、スポーティ感と高級感を演出したシートカバーです。

※メーカーオプションのレザーバック装着車およびファーストアニバーサリーエディションには装着不可。

21 (P-5)

アルミフットレストプレート
¥6,800

(本体価格 + 標準取付費)
¥5,000 + ¥1,800

22 (P-5)

アルミペダルセット (MT車用)
¥13,600

(本体価格 + 標準取付費)
¥10,000 + ¥3,600

23 (P-5)

アルミペダルセット (AT車用)
¥11,000

(本体価格 + 標準取付費)
¥8,000 + ¥3,000



24

24 (P-5) 本革巻パーキングレバー
¥14,800

(本体価格¥11,800+標準取付費¥3,000)

手にするたび心を高揚させる、本革ならではのしっとりとした感触。コクピットを大人の上質感と一層のスポーティ感で飾り、走りの満足感をワンランク高めます。



ACCESSORIES
INTERIOR - B
 WOOD & OTHERS

WOOD



25

Photo:MT車



26

Photo:AT車

25 (P.5)
 ウッド調センタークラスターパネル
 ¥14,200
 (本体価格¥13,000+標準取付費¥1,200)

「Copen」のロゴをあしらった重厚感あふれるウッド調パネル。精悍さと豊かさが協奏する、大人の味わいに満ちた空間を創り上げ、オープン時には強烈な個性を放ちます。

26 (P.5)
 ウッドシフトノブ[天然木]
 (MT車用)
 ¥10,600
 (本体価格¥10,000+標準取付費¥600)

26 (P.5)
 ウッドシフトノブ[天然木]
 (AT車用)
 ¥10,600
 (本体価格¥10,000+標準取付費¥600)

天然木素材を使用した美しく高級感あるシフトノブ。操る悦びを高めるとともに、コックピットを落ち着きの香るスポーツセンスで彩ります。



38

38 (P7) オートライト

¥20,800

(本体価格¥16,000+標準取付費¥4,800)

センサーが周囲の明るさを判断し、点灯・消灯を自動切り換え。一度オートにセットするとランプスイッチ操作が不要に。



センサー部



39

39 (P7) ホットアース

¥21,600

(本体価格¥18,000+標準取付費¥3,600)

車両配線のマイナス側に追加するアース専用のケーブル。電気抵抗を低減し、エンジンのパワーアップが図れます。

※写真はエンジンカバーを外した状態。



40 (P7) フロアイルミネーション
[運転席・助手席セット]

¥9,700

(本体価格¥6,700+標準取付費¥3,000)

ドアを開けるとコクピット足元のイルミネーションが点灯、淡いグリーンで乗る方をエスコートします。

ドアを閉めても約10秒間点灯し続ける残光式です。



40

41 (P7) スマートキーレス
[盗難警報アラーム付]

¥39,000

(本体価格¥30,000+標準取付費¥9,000)

電子カードキーを携帯してクルマ(運転席付近)から離れると自動的にドアロック、近づくロック解除。うっかり施錠し忘れる心配がなく、また夜間や荷物を抱えている時などに便利です。

同時装着不可: 45 盗難警報アラーム
※標準装備のキーレスエントリーと併用可。
※サイズ(縦45mm×幅73mm×高さ10mm)
※キーレス以外でドアを開けようとした場合、クラクションの警告音が鳴り響きます。
※盗難警報は、ドアの開閉を感知し作動します。ルーフオープン状態で、ドアの開閉を伴わない場合は、盗難警報は動作しません。



41

Photo:ETC車載器 [アンテナ一体型・スリムタイプ・音声機能付]



42

42 (P7) ETC車載器

[アンテナ一体型・スリムタイプ・音声機能付]

¥21,800 (本体価格¥17,000+標準取付費¥4,800)

43 (P7) ETC車載器

[アンテナ一体型・スリムタイプ・音声機能無]

¥19,800 (本体価格¥15,000+標準取付費¥4,800)

44 (P7) ETC車載器

[アンテナ分離型・セパレートタイプ]

¥24,800 (本体価格¥20,000+標準取付費¥4,800)

ETC対応の有料高速道路料金をノンストップで通過することができます。

●ETCサービスをご利用になるためには、ETCのカード申込みなどの各種手続きが必要となります。

●ETC車載器を実際にご利用になるためには、上記金額以外に各種手続き費用が必要となります。

ETC (Electronic Toll Collection System) の対応地域は順次全国に拡大される予定です。

※詳しくは販売会社にお問い合わせください。



45

45 (P7) 盗難警報アラーム

¥15,600 (本体価格¥12,000+標準取付費¥3,600)

標準装備のキーレスエントリーと連動。キーレスで施錠すれば、キーレス以外でドアを開けると、クラクションの警告音が鳴り響きます。

同時装着不可: 41 スマートキーレス [盗難警報アラーム付]

※盗難警報は、ドアの開閉を感知し作動します。ルーフオープン状態で、ドアの開閉を伴わない場合は、盗難警報は動作しません。

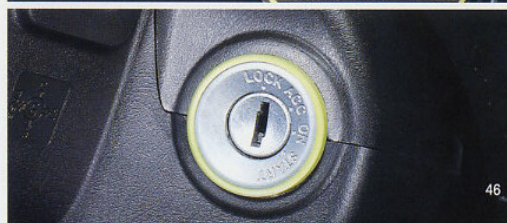

46

46 (P7) キー照明

¥7,400 (本体価格¥4,400+標準取付費¥3,000)

ドアを開けると点灯、ドアを閉めた後でも約10秒間点灯し続け、暗がりの中でもキーシリンダーが容易に探せます。

※メーカーオプションのGバック装着車には装着不可。



27

27 (P-5) ウッドパーキングレバー [天然木]
¥14,800

(本体価格¥11,800+標準取付費¥3,000)
天然木素材を使用。ウッドシフトノブとの
コーディネートが楽しめます。



28

28 (P-5) ウッド調ATシフトパネル
¥8,100

(本体価格¥7,500+標準取付費¥600)
格調漂うスポーツ空間を演出します。

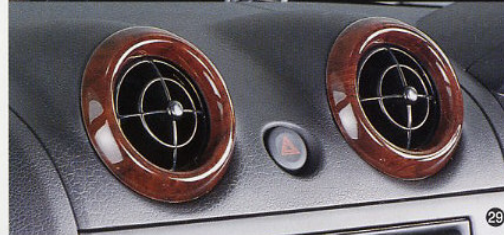

29

29 (P-5) ウッド調レジスターパネル
(1台分・4個セット)
¥14,200

(本体価格¥13,000+標準取付費¥1,200)
エアアウトレットのベゼル部に装着する
ウッド調のプレート。コクピットにシックな
オリジナリティを漂わせるワンポイント
アクセサリです。

30 (P-5) シートカバー [本革風]
¥41,200

(本体価格¥40,000+標準取付費¥1,200)

プロテインパウダーの配合により、
滑らかな風合いと、不快なムレを軽減する
優れた吸放湿性を実現。メンテナンスを
気にすることなく本革に近い感触・
高級感が楽しめます。

※メーカーオプションのレザーバック装着車および
ファーストアニバーサリーエディションには装着不可。



30

31 (P-5)
高級カーベットマット
¥30,600

(本体価格 ¥30,000 + 標準取付費 ¥600)

足元から伝わる上質。
通常の約2倍の
ボリュームをもたせた
仕上げの高級
カーベットマットです。

32 (P-5)
カーベットマット
¥12,600

(本体価格 ¥12,000 + 標準取付費 ¥600)

かかどがあたり磨耗
しやすい部分を高密度
仕上げとし、ヒール
パッドの役割をもたせた
カーベットマットです。
「Copen」ロゴの
メタルプレート付。



31



32



拡大写真



33

33 (P-5) ウッド&レザー
ステアリングホイール
(MOMO)(SRSエアバッグ内蔵)

¥61,000

(本体価格¥58,000+標準取付費¥3,000)

イタリアの名門MOMO社製。本木目と
レザーの贅沢なコンビネーションが醸す
高級感。精悍かつ風格が漂う操縦空間を
演出するとともに、心地よい触感とあわせ
操る喜びをこの上なく高めます。

※ファーストアニバーサリーエディションには標準装備。
※標準装備のSRSエアバッグ内蔵ステアリング
ホイールは販売会社に回収させていただきます。



34

34 (P-5)
シートバックネット
¥6,000 (本体価格)

ロールバーに装着し、
ユーティリティをアップ。
長尺物の収納などに便利です。
適用:アクティブトップ仕様車(ファースト
アニバーサリーエディションを含む)、
メーカーオプションのロールバー装着車



35



36

36 (P-7)
インナーミラーカバー [単体色対応]
¥12,600

(本体価格¥12,000+標準取付費¥600)

全身隙のないカラー
コーディネートでお洒落な
センスをアピールできます。

35 (P-5)
インナーミラーカバー [メッキ]
¥12,600

(本体価格¥12,000+標準取付費¥600)

「見られる」インテリアを意識
したドレスアップアイテム。
クロームメッキの華やかな輝き。

37 (P-7)
ブランケット
¥8,000 (本体価格)

肌寒い日の膝元の保温に。
付属のケースに収納すれば
クッションにもなります。

38

EQUIPMENT

グレード	ルーフ形状	標準装備		メーカーオプション	全車標準装備
		アクティブトッパ	ディタッチャブルトッパ	メーカー希望 オプション価格	
ミッション	スーパー5MT スーパーアクティブシフト付電子制御式4AT	MT車 AT車	MT車 AT車		
バックオプション	G/バック ●プロジェクター式ディスチャージヘッドランプ ●2DIN CD/MD/AM/FM付ステレオ ＋フロント2スピーカー(16cm) ●イモビライザーシステム(盗難防止システム)			10.0万円	
	スポーツバック ●スペシャルチューンドサスペンション ●リヤパフォーマンスブレース ●サイドカウル(Copen-S) レザーバック ●本革製スポーツシート(シートヒーター付) ●MOMO製本革ステアリングホイール			10.0万円 15.0万円	
エクステリア	ルーフ アクティブトッパ(電動開閉式ルーフ) ディタッチャブルトッパ(樹脂製・シルバークラッシュレッド※1)				●アンテナ(脱着式) ●カラードバンパー ●ウインドウウォッシャー(2ノズル)
	オープニングカバー(脱着式) リヤスポイラー 全面UVカットガラス(フロントウインドウ/フロントドアウインドウ/リヤサイドウインドウ/アクティブトッパ車)/リヤウインドウ 電動リモコンカラードアミラー カラードドアアウターハンドル デュアルエキゾーストテールパイプ アルミボンネットフード アルミルーフ アルミランクリッド			2.0万円	
	ボディカラー特別設定色※2			3.0万円	
インテリア	スポーツステアリングホイール(3本スポーク) テレスコピック&チルトステアリング タコメーター スポーツシート(フルファブリック) カラーオーダーシート(シートヒーター付)※3 フットレスト グローブボックス(キーロック付) センターコンソールボックス(キーロック付) バックパネルポケット(メッシュタイプ) リヤウインドウデフォッガー ウインド&サンバイザー ラゲージパーティション			3.0万円	●防眩ルームミラー ●シグナイター&灰皿 ●トリップメーター ●シフトインジケター(AT車) ●ダイヤル式ヒーターコントロールパネル ●キー抜き忘れ&ライト消し忘れ ウォーニングブザー ●樹脂巻きマスターキー ●助手席シートバックポケット ●ドアポケット(左右/メッシュタイプ) ●カップホルダー(センターコンソール付) ●シルバークラッシュレッドアインナーハンドルプレート ●スクラッププレート
安全装備	デュアルSRSエアバッグ(運転席/助手席) ABS(EBD&ブレーキアシスト付) プロジェクター式ハロゲンヘッドランプ マルチリフレクターハロゲンフォグランプ ハイマウントLEDストップランプ ロールオーバー(エアロディフレクター付) クラッシュスターシステム			2.0万円	●衝撃感知安全システム※4 ●シートベルト未装着ウォーニングランプ(運転席) ●デュアルホーン ●サイドインパルトビーム ●フロント間欠式2スピードワイパー ●インテリジェントキーシステム ●ハイパーフレキシビリティショルダー&フォースリミッター付 3点式ELRシートベルト
快適装備	パワーステアリング パワードアロック ランクリッドオープナー ランクリッドイージークローザー キーレスエントリー(電波式/アンサーバック機能付) シートヒーター 寒冷地仕様※6 スポーツシート(フルファブリック)装着車 レザーバック装着車、カラーオーダーシート装着車	MT車 MT車	MT車 MT車		
足回り	フロントスーパーLSD フロント14インチベンチレーテッドディスクブレーキ 15インチアルミホイール ダブルクロスビーム フロントスタビライザー リヤスタビライザー	※5 ※7 ※8	※5 ※7 ※8	1.2万円 2.0万円 0.8万円	●タイヤパンク応急修理セット※9

※1:ディタッチャブルトッパのカラーはボディカラーがDCプラチナシルバーメタリック(S28)とDCシヤインクレッド(R40)の時はボディ色対応、それ以外はブラックとなります。※2:特別設定色の詳細については、P28のボディカラーもご参照ください。※3:3タンカラー(イエロー/ブラック、レッド/ブラックの2色が設定)、なお、レザーバックとの同時装着はできません。※4:衝撃感知安全システムはエアロク解除、ハザードランプ点灯、フェルミカ機能は働きます。※5:スポーツシート(フルファブリック)にシートヒーターが装着されます。なお、レザーバック装着車(本革製スポーツシート)、カラーオーダーシート装着車および寒冷地仕様のスポーツシート(フルファブリック)装着車は、シートヒーターが標準装備となります。※6:寒冷地での使用を考慮して、信頼性・耐久性の向上を図っております。なお、北海道地区は寒冷地仕様が標準装備となります。※7:スポーツシート(フルファブリック)に、シートヒーターが装着されます。※8:レザーバック装着車(本革製スポーツシート)、カラーオーダーシート装着車には、シートヒーターが標準装備となります。※9:パンク修理剤とエアコンプレッサーのセットとなります。(ジャッキは車載されます。)

●価格はメーカー希望小売価格で参考価格です。価格は販売会社が独自に定めていますので、詳しくは販売会社におたずねください。●保険料、税金(含む消費税)、登録料等の諸費用は別途申し受けます。●オプションおよび取付費はメーカー希望小売価格には含まれません。●メーカーオプションは組み合わせによっては装着できない場合があります。

SPECIFICATIONS

グレード	ルーフ形状	Copen	
		アクティブトッパ	ディタッチャブルトッパ
駆動形式		2WD	
車名・型式		ダイハツ・LA-L880K	
車種記号	5速マニュアル 電子制御式4速オートマチック	*KMVZ KVQZ	*KMSZ KOSZ
寸法・重量	全長 全幅 全高 室内 長 幅 高 ホイールベース トレッド 前 後 最低地上高 車両重量 乗車定員	mm mm mm mm mm mm mm mm mm mm mm mm kg 名	3,395 1,475 1,245 890 1,250 1,040 2,230 1,300 1,290 105 830(840) 800(810) 2
性能	燃料消費率 10・15モード km/ℓ (国土交通省審査値)	18.0(15.2)	18.8(16.0)
エンジン	最小回転半径 型式 種類 総排気量 内径×行程 圧縮比 最高出力(ネット) 最大トルク(ネット) 燃料供給装置 使用燃料およびタンク容量	m 水冷直列4気筒16バルブDOHCターボ機構 cc mm mm kW[PS]/rpm N・m[kg・m]/rpm EF(電子制御式燃料噴射装置) ℓ	4.6 JB-DET 659 61.0×56.4 8.2 47[64]/6,000 110[11.2]/3,200 EF(電子制御式燃料噴射装置) FF(前2輪駆動)
トランスミッション	駆動方式 クラッチ形式 変速比	FF(前2輪駆動) 乾式単板ダイヤフラム(3要素1段2相)	
		1速 2速 3速 4速 5速 後退	3.181(2.730) 1.842(1.526) 1.250(1.000) 0.916(0.696) 0.750(—) 3.142(2.290)
	最終減速比	5.545(5.239)	
ステアリング形式			ラック&ピニオン
ブレーキ形式	前 後		14インチベンチレーテッドディスク リーディング&トレーリング式ドラム
駐車ブレーキ			機械式後2輪制動
サスペンション形式	前 後		マクファーソン・ストラット式コイルスプリング トーショーンビーム式トレーリングアーム
タイヤ	前・後		165/50R15 73V

●()内はAT車 ● []内は従来の表示で参考値です。●燃料消費率は定められた試験条件のもとでの数値です。実際の走行時にはこの条件(気象、道路、車両、運転、整備等の状況)が異なると、それに伴って燃料消費率が異なります。●エンジン出力表示には、ネット値とグロス値があります。「ネット」とはエンジン車を車両に搭載した状態とほぼ同じ条件で測定したものであり、「グロス」はエンジン単体で測定したものです。同じエンジンで測定した場合「ネット」は「グロス」よりも軽自動車で約10%程度低い値(自工会調べ)となっています。●フロント部のフレームフックおよびフロア、パフォーマンスロッドは、縁石や段差の大きな場所では、路面などと干渉する場合がありますのでご注意ください。

■「EF」はトヨタ自動車株式会社登録商標です。(使用許諾済) ■道路運送車両法による自動車型式指定申請書数値 ■製造事業者=ダイハツ工業株式会社

*「グリーン購入法」特定調達物品等の判断基準」に適合。*国等による環境物品等の調達の推進に関する法律。
*に関して、詳しくは販売会社におたずねください。

DIMENSIONS

■寸法図(単位:mm)

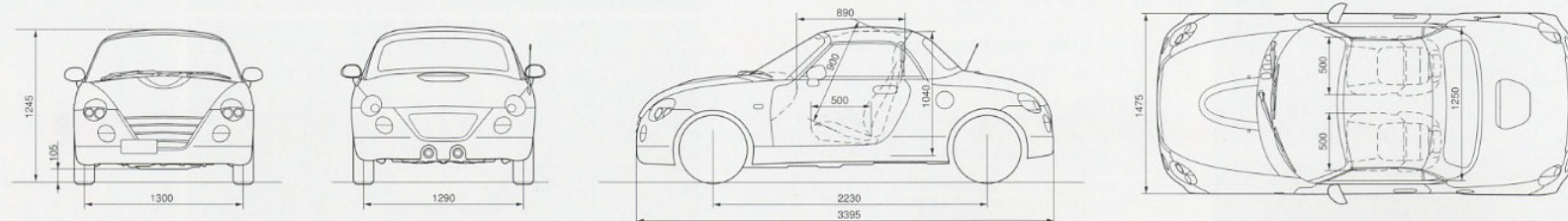

Open the door to dreams.

