

CONTENTS

PERSONALISATION

ディーラー検索

カスタマイズする

JAGUAR XF SALOON AND NEW XF SPORTBRAKE



THE ART OF PERFORMANCE





BY APPOINTMENT TO
HIS MAJESTY THE KING
MANUFACTURERS OF
MOTOR VEHICLES
JAGUAR LAND ROVER LIMITED
COVENTRY



BY APPOINTMENT TO
HIS MAJESTY THE KING
MANUFACTURERS OF
MOTOR VEHICLES
JAGUAR LAND ROVER LIMITED
COVENTRY

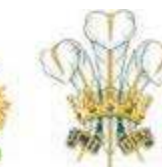

BY APPOINTMENT TO
HIS MAJESTY THE KING
MANUFACTURERS OF
MOTOR VEHICLES
JAGUAR LAND ROVER LIMITED
COVENTRY



JAGUAR

THE ART OF PERFORMANCE

ジャガーは、数字やデータで人生を評価しない。
心が熱くなる瞬間、はっと息をのむ場面、言葉を失う素晴らしい出来事。
そうした一瞬一瞬に、価値があると考えている。

ジャガーのデザイナーやエンジニアが大切にしているのは、
思いのままに反応する刺激的な走り、誰もが振り返る印象的なデザイン、
そして、感動を呼ぶ体験。

ジャガーの1台1台は、私たちの情熱を表現した作品だ。
数字では測れない、感性に訴える性能が宿る。
そう、アートである。





CONTENTS

INTRODUCTION		INCONTROL TECHNOLOGIES	
XFのコンセプト	07	インフォテインメント&コネクティビティ	42
XFの概要	08	Touch Pro/Connect Pro	43
		オーディオ	46
DESIGN		SAFETY	
エクステリアの原則	10	アドバンスドドライバーアシスタンス	48
エクステリア - エアロダイナミクス	12		
インテリア	15	PERSONALISATION	
インテリア - スペース	17	XFのカスタマイズ	50
機能的な装備	19	エンジンを選ぶ	52
		グレードを選ぶ	54
PERFORMANCE		オプションを選ぶ	56
エンジンの概要	22	カラーを選ぶ	64
先進のエアロダイナミクス	26	ホイールを選ぶ	66
軽量アルミニウム構造	29	インテリアを選ぶ	68
シャシー&サスペンション	30	アクセサリーを選ぶ	86
		寸法	94
DRIVING TECHNOLOGY		JAGUAR WORLD	
アドバンスドドライビングダイナミクス	32	ジャガー・エクスペリエンス	98
ドライバー・コンフィデンス	34	ジャガーの世界	100
アドバンスドドライブレインテクノロジー	37	用語集	102
トルクベクタリングバイブレーキ	39		
スタビリティ&コントロール	41		



2次元コードで、XFの詳細をご覧ください。

写真: XF SPORTBRAKE S ユーロンホワイト(日本未導入)およびXF SALOON R-SPORT コリスグレー(欧州仕様車)
このカタログに掲載した写真のモデルは、欧州仕様車です。仕様、オプション、お取り扱いの有無は国によって異なります。
詳しくは、お近くのジャガー正規ディーラーにお問い合わせください。





INTRODUCTION THE CONCEPT OF XF

ジャガー史上最も多くの賞を受賞するなど、世界中で称賛を集めるXF。その真髄は、スタイルと高性能の比類ない融合にあります。美しく洗練されたデザイン。このうえない喜びをもたらす室内空間。ダイナミックで高効率のパフォーマンス。そして、最先端のテクノロジーが生み出す高度な安全性、コネクティビティ、エンターテインメントを兼ね備えています。

さらに魅力を高め、ジャガーサルーンファミリーの中核を担うXF SALOON。クラスの常識を打ち破る、ダイナミズムとラグジュアリーを堪能できる、新時代のモデルです。そして、XF SALOONの際立つクーペラインやダイナミズムにさらなるスペースと多用途性を融合した、新しいXF SPORTBRAKEが登場しました。

写真: XF SPORTBRAKE S ユーロンホワイト(日本未導入)およびXF SALOON R-SPORT コリスグレー(欧州仕様車)



XF - THE FACTS

先進のテクノロジーとエンジニアリング、コンテンポラリーなデザインと室内空間を融合したXFは、新たな時代を切り拓く存在。

効率性&パフォーマンス

XF SALOONとSPORTBRAKEともに、幅広いエンジンタイプから燃費とパフォーマンスの最適な組み合わせをお選びいただけます。多くのエンジンにインジウムテクノロジーを採用し、2.0リッター4気筒180PSターボチャージドディーゼルは、わずか114g/km**のCO₂排出量と、最高16.7km/ℓ**の低燃費を実現しています。そして、最もパワフルな3.0リッターV6 380PSスーパーチャージドガソリンエンジン*は、0-100km/h加速5.3秒**、最高速度250km/hを誇ります。

リアエアサスペンション

荷物をフルに載せても快適性と正確なハンドリングを維持する、XF SPORTBRAKEのセルフレベルリング機能付リアエアサスペンション。エアスプリングに自動的に空気を送り込み、積載物の重さに合わせて調整を図ることで、リアの車高を上げてシャシーを水平に保ちます。

*XF SALOONの数値となります。XF SPORTBRAKEの空気抵抗係数はCd値0.29です。

**エンジン性能と効率性は、XF SALOONの数値となります。

†XF SALOONのみ装備可能です。

一部の機能はオプションとなります。詳しくは、56～63ページをご覧ください。

写真：XF SPORTBRAKE Sユーロンホワイト（日本未導入）およびXF SALOON R-SPORT コリスグレー（欧州仕様車）

ダイナミックデザイン

滑らかな曲線を描く低いルーファラインに、オプションで装着できる1.6m²のパノラミックルーフ。XF SPORTBRAKEは、存在感に満ちたスタイルと多用途性を妥協なく両立しています。空力性能に優れた美しいプロポーションを磨き上げながら、積載力を向上しました。

さらなるインテリジェンス

スムーズで安心感に満ちたドライビングを支える、革新的なテクノロジーの数々。XFはアダプティブLEDヘッドライト、ドライバーコンディションモニター付レーンキープアシスト、自動緊急ブレーキ、キューアシスト付アダプティブクルーズコントロールを標準で搭載。また、パークアシスト、ブラインドスポットアシストをオプションでご用意しています。荷物などで両手がふさがっていても、ラゲッジスペースにアクセスできるハンズフリーパワーテールゲートも導入。車体後部の左右いずれかのコーナー下に足をかざすだけで、テールゲートが自動開閉します。

クラフトマンシップとゆとりの空間

コンテンポラリーなクラフトマンシップを注ぎ、ラグジュアリーで実用性にも優れたインテリア。前席・後席ともにクラス屈指のレッグ/ニー/ヘッドルームを確保しており、すべての乗員がゆったりと寛いでドライブをお楽しみいただけます。また、シーンに合わせて自在に設定 できる40:20:40の分割可倒式リアシートもご用意しています。

コネクティビティ

より便利で快適なドライブを支える、最新のコネクティビティテクノロジー。InControlはあなたとXF、そして外の世界をスムーズにつなぐ、多彩なシステムとサービスをそろえています。また、運転席と助手席の乗員が同時に別のコンテンツを見ることができるデュアルビュータッチスクリーンも、オプションでご用意しています。

軽量アルミニウム構造

画期的な軽量化と強靭性を両立したアルミニウムボディ構造は、正確でレスポンスに優れたハンドリングを実現し、安全性や快適性、燃費の向上にも貢献します。

先進のドライブレインテクノロジー

XFはガソリンとディーゼルの両モデルで、インテリジェントドライブラインダイナミクス (IDD) を備えたジャガー独自のAWDシステムとアダプティブサーフェイスレスポンス (AdSR) を導入しています。これによってジャガーならではのハンドリング性能や俊敏性、乗り心地をさらに高め、あらゆるシーンで自信に満ちた走りが楽しめます。

先進のエアロダイナミクス

Cd値0.28*というクラス屈指の空気抵抗係数を誇るXF。先進のエアロダイナミクスにより、車体の下部など見えないうちまでボディを磨き上げています。フロントバンパーに大型の開口部を設けるなど、走行中のエアフローを最適化して空気抵抗を低減。風切り音によるノイズも低減し、効率性や洗練された乗り心地を生み出しています。



DESIGN EXTERIOR PRINCIPLES

▶
[ピュアなデザイン](#)
|
[アダプティブLEDヘッドライト](#)

「無駄を削ぎ落とし、本質だけを残す。優れたデザイナーは、足すことより引くことの大切さを心得ている」
 ジャガーデザインディレクター イアン・カラム

ジャガーデザインの本質をピュアに表現したXFのフォルム。それは目に見える美しさだけでなく、空力性能や走行性能、安全性など機能を追求して生まれたものです。道行く人々が振り返る圧倒的な存在感にアクセントを与えるのは、ジャガーの新たなアイコンであるLED「Jブレード」ポジショニングライトを組み合わせたLEDヘッドライト*。自然光に近い光を再現して視認性を向上し、安全で快適なナイトドライビングをサポートします。

*グレードによってはキセノンヘッドライトが標準装備となります。
 詳しくは、56～63ページをご覧ください。

右の写真: XF SALOON R-SPORT コリスグレー(欧州仕様車)

EXTERIOR AERODYNAMICS

▶ エアロダイナミックデザイン | F-TYPEにインスパイアされたデザイン

空気を味方にする、流麗なエクステリアデザイン。XFは先進のエアロダイナミクスを全身に貫き、ダイナミクスとハンドリング、安定性や快適性を高めています。そのデザインは、走行中の空気の流れを綿密にコントロールします。フロントグリル両サイドのインテークから取り込んだ空気は、ホイールアーチからスムーズに抜けることで、優れた整流効果を実現。そして、空力性能を最適化した滑らかなサイドボディなどにより、抗力を発生させる空気流の圧力差を最小限に抑えています。

半円と水平のラインを組み合わせた印象的なテールライトは、F-TYPEからインスパイアされたもの。LEDのブレーキライトも備えており、より明るく消費電力を抑えた設計でXFの優れた効率性に貢献します。LEDは瞬時に点灯するので、後続車のドライバーがあなたのブレーキ操作に素早く反応できます。また、テールライトの中には、XFに散りばめられた美しいディテールのひとつであるピストライプのグラフィックを施しています。

写真: XF SPORTBRAKE S ユーロンホワイト(日本未導入)およびXF SALOON R-SPORT コリスグレー(欧州仕様車)





INTERIOR

▶ **ドラマチックなスタートアップ** | **洗練されたクラフトマンシップ**

XFのドアを開けると、あなたを誘うのは赤く光るスタートボタン。人と車がひとつになり、胸の高鳴るドライビング体験が始まります。XFの鼓動は、動物のジャガーが休息している状態と同じ1分間に72ビート。生きもののように呼吸を整えながら、動き出す瞬間を待っています。スタートボタンを押してXFを目覚めさせると、インテリアムードライト*が点灯。さらに、JaguarDriveセレクターが静かにせり上がるとともに、エアVENTが優雅に回転しながら開き、エンジンが刺激的な咆哮を發します。ドラマチックに展開される一連の流れが、エキサイティングな走りを予感させてくれるでしょう。

XFのインテリアは、すべての乗員にこのうえない快適さをもたらします。モダンに仕立てられたキャビンは、スイッチとボタンの数を最小限に抑え、クリーンな雰囲気と高い操作性を両立。豊富な選択肢をそろえたインテリアコンビネーションは、すべてに最上級の素材を厳選。レザーやトリムは見た目のみならず触感の心地よさにまでこだわり、アルミニウムやカーボンファイバー、ウッドなどの素材がインテリアを美しく引き立てます。英国のクラフトマンシップと現代的なデザインを融合した空間は、乗るたびに心を満たします。

XF SPORTBRAKEは、キャビンの快適性をさらに高めるため、新たにイオン空気清浄機**を導入。このオプションシステムでは、イオナイザーを通過して濾過・浄化された空気が車内を循環します。ウイルス、バクテリア、臭気などを除去し、クリーンで快適な車内環境の実現に貢献します。

*XF PUREにオプション装備。その他のグレードで標準装備。

**XF SPORTBRAKEのみのオプション装備となります。オプション装備について詳しくは、56～63ページをご覧ください。

写真: XF SALOON S ライトオイスター/エボニーシート、エボニーアッパーフェイス(コントラストステッチ)、エボニーカーペット、エボニーヘッドライニング(欧州仕様車)



1.ヘッドルーム970mm(XF SPORTBRAKEでは994mm*) 2.ニールーム877mm

INTERIOR SPACE

➤ 広々としたリアスペース | 優れた多用途性

ラグジュアリーで広々としたリアキャビンを誇るXF SALOONとSPORTBRAKE。クラス屈指のニールームをはじめ、足元や頭上にまで十分なゆとりを確保し、リラックスして豊かな時間をお過ごしいただけます。

優雅なドライブを演出する装備も充実しており、カスタマイズ可能なインテリアムードライトは、10種類のカラーから好みの照明をお選びいただけます。前席・後席の左右それぞれの乗員が温度と風量を個別に設定できる4ゾーンクライメートコントロール(オプション装備)も備えています。

また、XF SALOONの通常540リッターのトランクルームは、さまざまな荷物を積載でき、40:20:40の分割可倒式リアシートを倒せば最大885リッターまで拡大します。XF SPORTBRAKEの卓越した実用性は、新たな次元に到達しています。

*XF SPORTBRAKEにオプションのパノラミックルーフを装着した場合は1,020mm
オプション装備について詳しくは、56~63ページをご覧ください。

写真: XF SALOON S ライトオイスター/エボニーシート、エボニーアッパーフェイス(コントラストステッチ)、エボニーカーペット、エボニーヘッドライニング(欧州仕様車)



SPACE AND VERSATILITY

▶ 大容量のラゲッジスペース | アクティビティキー

ライフスタイルのさまざまなニーズに応える、XF SPORTBRAKEの多用途性に優れた室内空間。ラゲッジスペースは通常565リッター、リアシートを倒せば最大1,700リッターの大容量となり、長さ2m、幅は最も狭い場所でも1m以上のスペースが広がります。機能的な設計を貫き、便利な床下収納も備えています。

また、利便性を追求し、全車にパワーテールゲートを標準装備。加えてハンズフリーパワーテールゲートとアクティビティキーをオプションでご用意しています。ウェアラブル技術を活用したリストバンド型のアクティビティキーは、耐衝撃性に優れ、ウォータープルーフ仕様。腕に装着したままサイクリングやサーフィンなどのアクティビティを満喫でき、必要な時はいつでもすぐ車にアクセスできます。セキュリティにも配慮しており、通常のキーは作動しなくなるので車内に置いたままでも安心です。

写真: XF SPORTBRAKE S プロローグシート(コントラストステッチ、エボニーカーペット、エボニーヘッドライニング) (日本未導入、欧州仕様車)

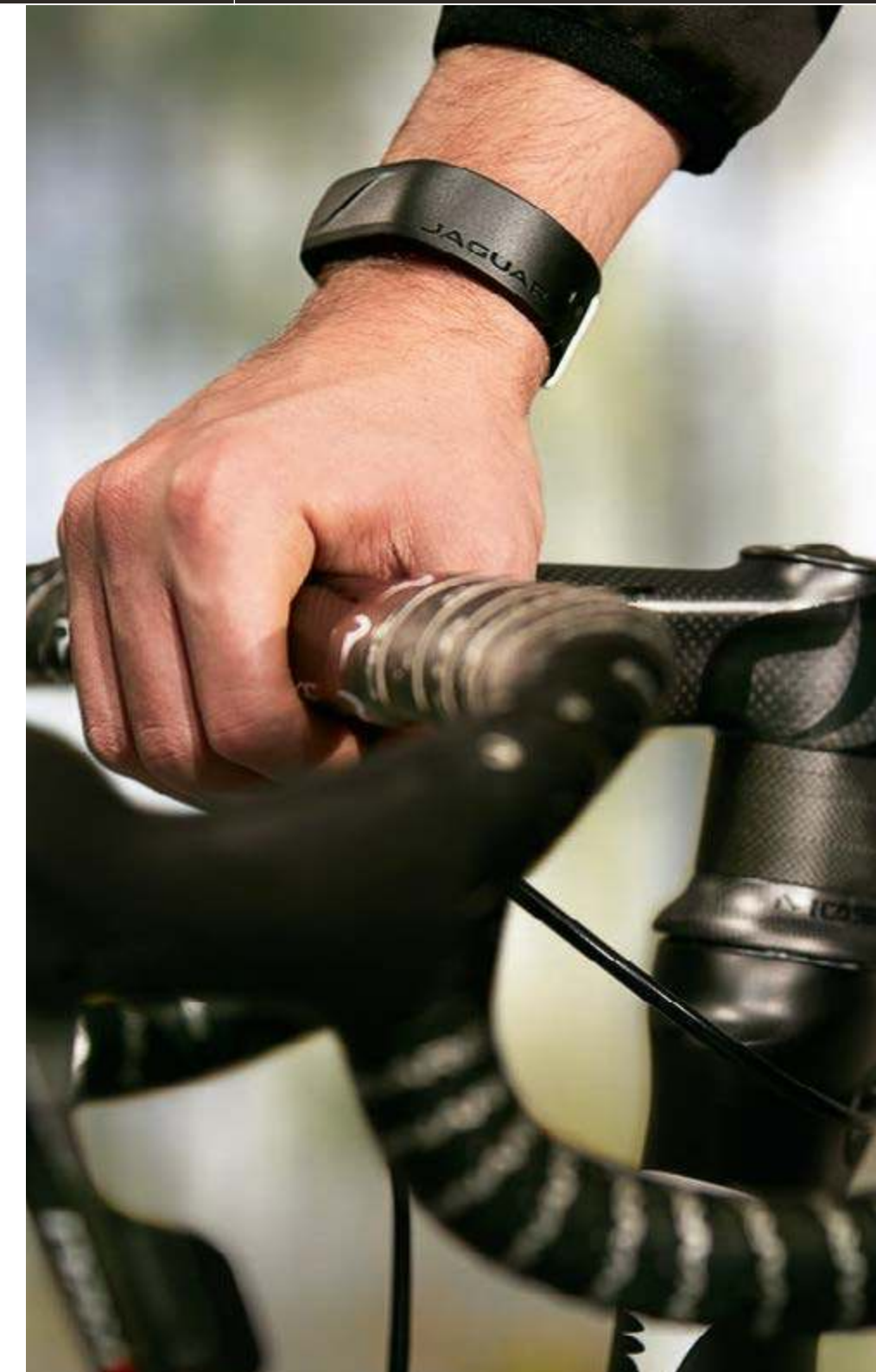



➤ 40:20:40分割可倒式リアシート | パノラミックルーフ

すべてを倒してフラットなスペースを作ることも、分割して折り畳むことも可能なXF SPORTBRAKEの40:20:40分割可倒式リアシート。シートを倒すリモートリリースレバーは操作しやすい場所に配置しており、ラゲッジスペースから簡単にアクセスできます。積載時に便利なラゲッジスペースストレージレール、リアシートへの荷物の侵入を防ぐパーティションネットも備えています。

オプション装備のパノラミックルーフは、自然光が差し込む開放的な空間を作り出します。ガラス部分は1.6㎡とクラス最大級のサイズを誇ります。また、軽く手を振るだけで自動開閉できるジェスチャーーフブラインドも、新たなオプションとして導入。運転中に操作のため前方から視線をそらすことがなくなります。

オプション装備について詳しくは、56~63ページをご覧ください。
写真: XF SPORTBRAKE S プローグシート(コントラストステッチ、エボニーカーペット、エボニーヘッドライニング)(日本未導入、欧州仕様車)

PERFORMANCE ENGINES OVERVIEW

▶ [インジニウムエンジン](#) | [インテリジェントストップ/スタート](#)

XFのディーゼルエンジンには、ジャガー独自のインジニウムテクノロジーを採用しています。オールアルミニウム製のこのエンジンは、内部摩擦を低減するとともに、強固なシリンダーブロックやツインバルブシャフトにより低振動を実現し、快適で洗練されたドライビングを堪能できます。アイドリングストップ技術のインテリジェントストップ/スタート、減速時の運動エネルギーをバッテリーに充電して効率よく活かすスマートリジェネレーティブチャージングシステムを搭載し、特に街中での燃費を向上。また、滑らかで効率的、優れたレスポンスを誇る8速オートマチックトランスミッションを組み合わせています。



INGENIUM DIESEL ENGINE UP TO
0-100km/h in 8.1 seconds

優れたパフォーマンスと経済性を両立する**インジニウム2.0リッター4気筒180PSターボチャージドディーゼルエンジン**。新世代の可変容量ターボチャージャーを採用したこのエンジンは、競合ディーゼルの中でも傑出した最大トルク430N・mを誇り、優れた燃費とクリーン性能も実現しています。排気ガスの流れの変化を調整することで、低速時のトルクを最大化。また、幅広い範囲でパワーと応答性を均一にしてターボラグを防ぎます。あらゆる走行シーンで力強く意のままのパフォーマンス、快適で洗練された乗り味を堪能できます。

最新鋭のシリーズが加わり、さらに充実したXFのガソリンエンジン。3つの新開発インジニウムエンジンは、軽量オールアルミニウム構造や低摩擦ローラーベアリングの採用により、スムーズで効率の良いパフォーマンスを生み出します。レスポンスに優れた走りやスムーズな加速を実現するため、瞬時のシフトチェンジが可能な8速オートマチックトランスミッションを組み合わせています。すべてのエンジンにアイドリングストップ技術のインテリジェントストップ/スタート、減速時の運動エネルギーをバッテリーに充電して活用するスマートリジェネレティブチャージングシステムを搭載し、特に街中での燃費を向上しています。



INGENIUM PETROL ENGINES UP TO 0-100km/h in 5.8 seconds*

大排気量のエンジンに匹敵するドライバビリティを、低燃費で実現する**インジニウム2.0リッター4気筒200PSターボチャージドガソリンエンジン****。中央に取り付けたノズルインジェクターからの直噴システムが精密な燃料供給を実現し、高効率とクリーンな燃焼を可能にしました。また、インテリジェントな連続可変バルブリフトコントロールが吸気弁の開閉タイミングを制御し、あらゆる走行状況で最適なパフォーマンスを引き出します。デュアル独立可変カムタイミングと相まって、どの速度域でも卓越したパワーを発揮します。

並外れたパワーとトルクを誇る**インジニウム2.0リッター4気筒250PSターボチャージドガソリンエンジン**。1,300~4,500rpmの実用的な回転域で最大トルクを発揮する設定で、力強い加速やスムーズな追い越しを可能にします。一体型エキゾーストマニホールドを備えたツインスクロールターボチャージャーが、2つのシリンダーのエキゾーストバルブを同期するため、ターボラグを大幅に減らしてレスポンスが向上します。

傑出したパワーと経済的な燃費を両立した**インジニウム2.0リッター4気筒300PSターボチャージドガソリンエンジン****。低慣性ツインスクロールターボチャージャーには低摩擦ボールベアリングと高流量コンプレッサーホイールを採用し、瞬時のブーストと高効率を実現。空力効率を向上したターボチャージャーで、俊敏な加速と400N・mの最大トルク(1,500~4,500rpm)を生み出します。



PETROL ENGINE UP TO 0-100km/h in 5.3 seconds*

ルーツタイプのツインボルテックススーパーチャージャーを採用し、優れたパワーデリバリーとレスポンスを実現した**3.0リッターV6 380PSスーパーチャージドガソリンエンジン****。より大きなエンジンに匹敵するパフォーマンスを生み出しながら、燃費とCO₂排出量を低減しました。また、インレットとエキゾーストバルブを制御するデュアル独立可変カムシャフトタイミングを搭載。超低摩擦ピストンリングを備えた軽量ピストンと連動することで、パフォーマンスと効率性を向上しています。洗練性を高める2連カウンターローティングバルブシャフトシステムも備えています。

*エンジン性能と効率性は、XF SALOONの数値となります。
**XF SALOONのみ装着可能となります。

ADVANCED AERODYNAMICS

➤ 空気抵抗を低減 | CD値0.28*

XFは先進のエアロダイナミクスにより、全身を徹底的に磨き上げました。美しいプロポーションを保ちながら、空気抵抗係数を示すCd値は実に0.28*。高速安定性や快適性を高め、燃費とCO₂排出量を低減しています。フロントバンパーの開口部から取り込んだ空気は、ベントを通してホイールアーチへ達し、前輪の上部からスムーズに抜けていきます。その後、フラットに設計されたボディサイドから車体の後方へ。凹凸をなくした車体底部と合わせて、スムーズで無駄のないエアフローを実現します。効率性、経済性、洗練された走りを求めて、細部まで高度に考え抜かれたフォルムです。

*XF SALOONのみの数値となります。XF SPORTBRAKEの空気抵抗係数はCd値0.29です。
写真: XF SALOON PORTFOLIO サントリーニブラック(欧州仕様車)



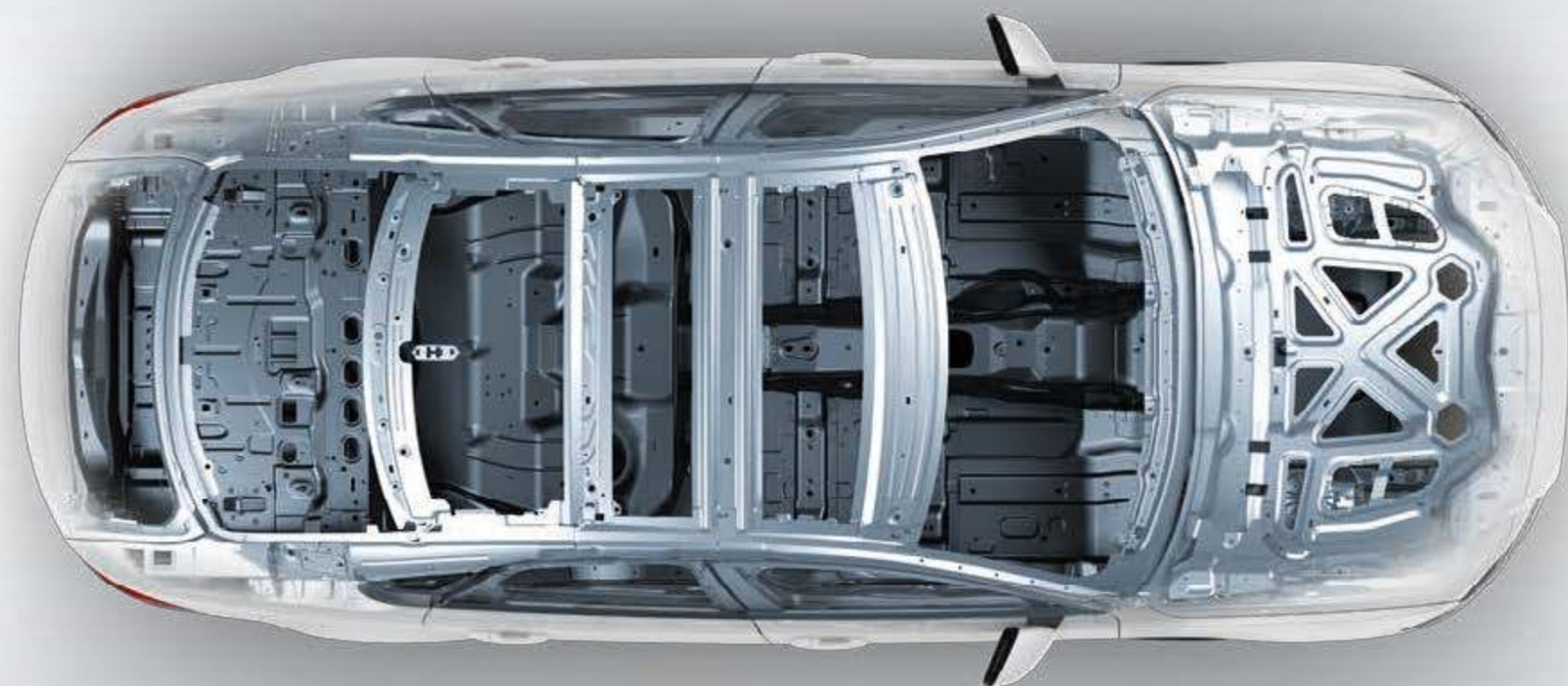

LIGHTWEIGHT ALUMINIUM ARCHITECTURE

➤ 高強度 | 高剛性 | アルミニウム75%

10年以上にわたって、アルミニウム技術で世界をリードしてきたジャガー。その最新のイノベーションがXFに導入されています。ボンネット、フロントウイング、ボディサイドなど車体の75%にアルミニウムを使用した、XFの新たなボディ構造。製造工程ではアルミニウムパネルを強力な接着剤でつなぎ合わせた後に、亜鉛メッキを施したポロンスチールリベットでパンチング。接着剤を圧着して気密接合するという先進的なプロセスを導入しています。これらの革新技術により、XFはクラス屈指の軽量化を達成しながら、並外れた強度と剛性を両立。俊敏なパフォーマンス、意のままのハンドリング、高度な安全性を実現するとともに、CO₂排出量を114g/km*にまで低減しています。

*エンジン性能と効率性は、XF SALOONの数値となります。

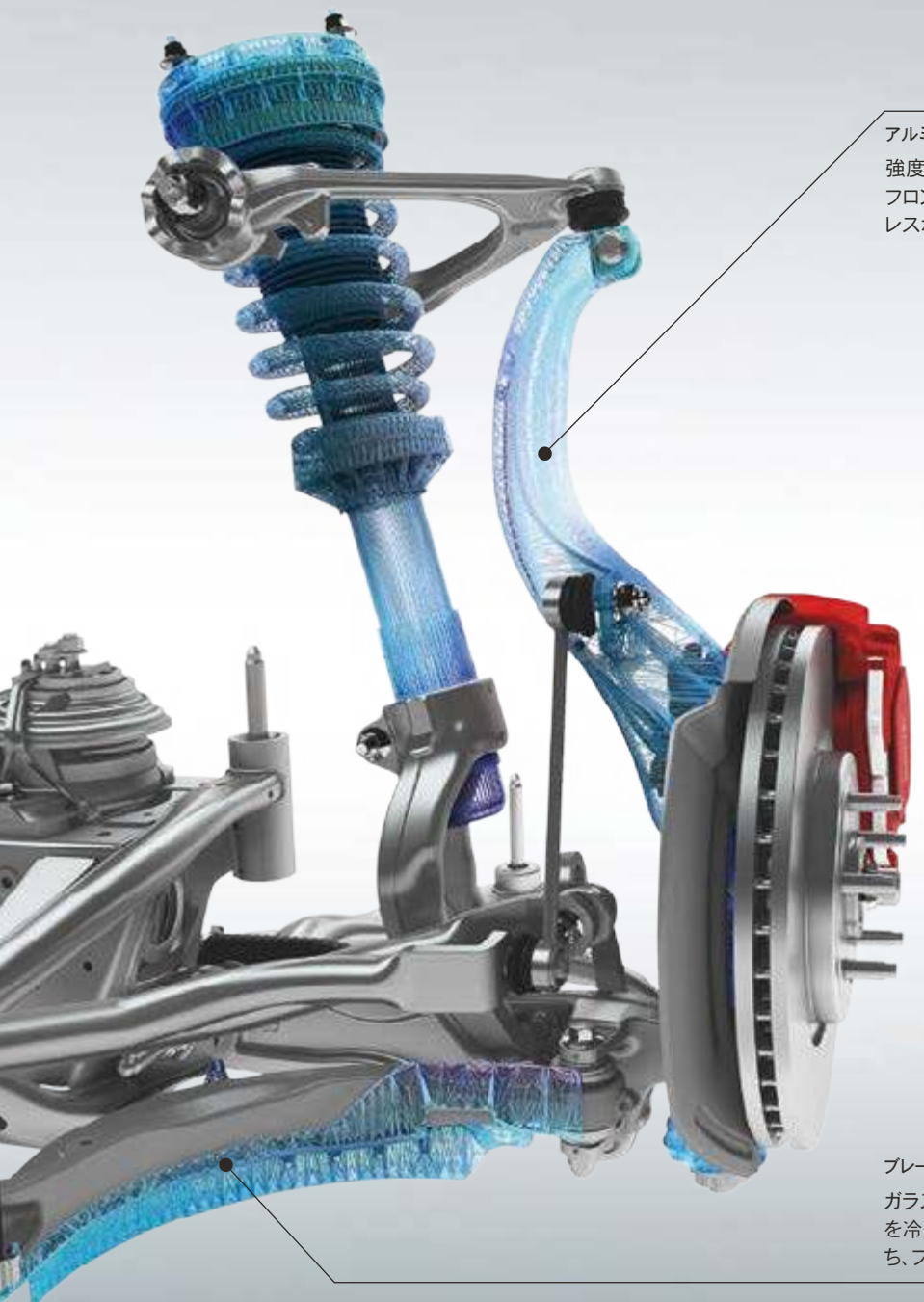

アルミニウムフロントナックル

強度と剛性を最大限に高めるように設計された、軽量アルミニウム製のフロントナックル。スポーツカーを思わせるXFのコントロール性能、俊敏性、レスポンス、洗練性を支えています。

ブレーキスクープ

ガラス繊維が入ったポリプロピレン製ブレーキスクープ。ブレーキを冷却する空気を効果的に送り込むことで本来の制動力を保ち、ブレーキパッドの消耗を抑えます。

CHASSIS AND SUSPENSION

独自のサスペンションテクノロジー | 快適でダイナミック

瞬時に反応するダイナミックな走りを実現しながら、快適な乗り心地をさらに高める。この相反する課題を解決したのが、ジャガー独自のアルミニウムシャーシです。軽量で驚くほど強靭、さらに前後50:50の理想的な重量配分を誇るXFは、パフォーマンスと乗り心地を高次元で融合しています。

このシャーシとともに機能するのが、フロント/リアのサスペンションです。軽量・強靭な構造に加えて、先進のダンパーテクノロジーを採用したXFのサスペンションシステム。優れた俊敏性、敏捷性、フィードバック性能により、まるで生きているかのようにしなやかな躍動感を生み出します。

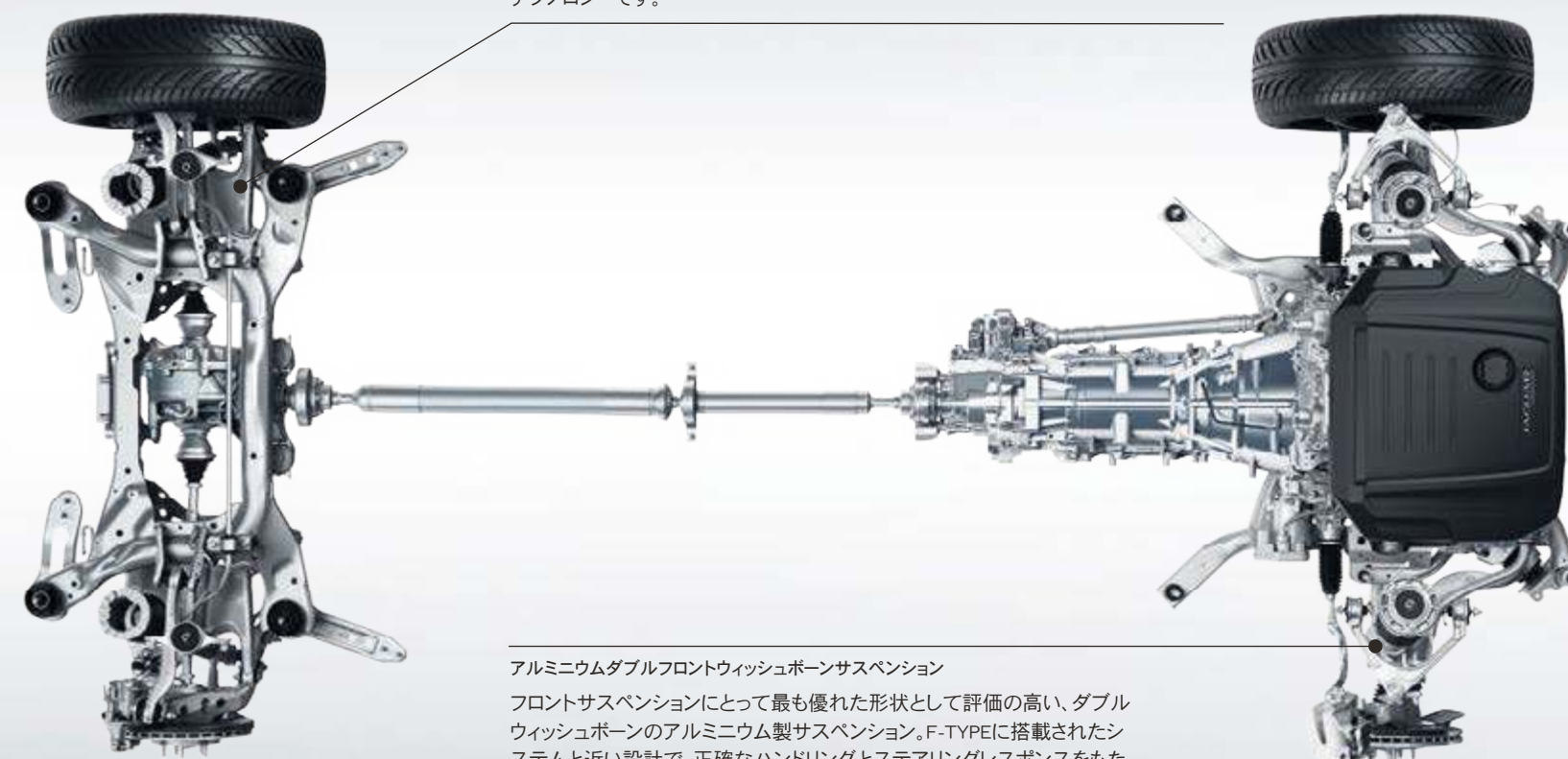

インテグラルリンクリアサスペンション

上質な乗り心地とレスポンスに優れたハンドリングを両立するインテグラルリンクリアサスペンション。クラスのベンチマークであるこのシステムは、サスペンションにかかる縦・横・垂直方向の力を分離して個別に調整し、コントロール性と快適性を高めます。構成部品の多くが鍛造または中空鍛造のアルミニウム製で、これは軽量かつ堅牢なサスペンションを生み出すために最適なテクノロジーです。

アルミニウムダブルフロントウィッシュボーンサスペンション

フロントサスペンションにとって最も優れた形状として評価の高い、ダブルウィッシュボーンアルミニウム製サスペンション。F-TYPEに搭載されたシステムと近い設計で、正確なハンドリングとステアリングレスポンスをもたらします。

DRIVING TECHNOLOGY ADVANCED DRIVING DYNAMICS

➤ 俊敏性を最大化

「ダイナミック」モードは車両のソフトウェアを調整して、XFのスポーティな特性を引き出します。例えば高速走行時には、スロットルの反応をよりシャープに、ステアリングを重く、ギアシフトをより素早く設定。インストルメントクラスターもドラマチックなレッドに切り替わります。ジャガーならではの刺激的なパフォーマンスを存分に堪能できます。

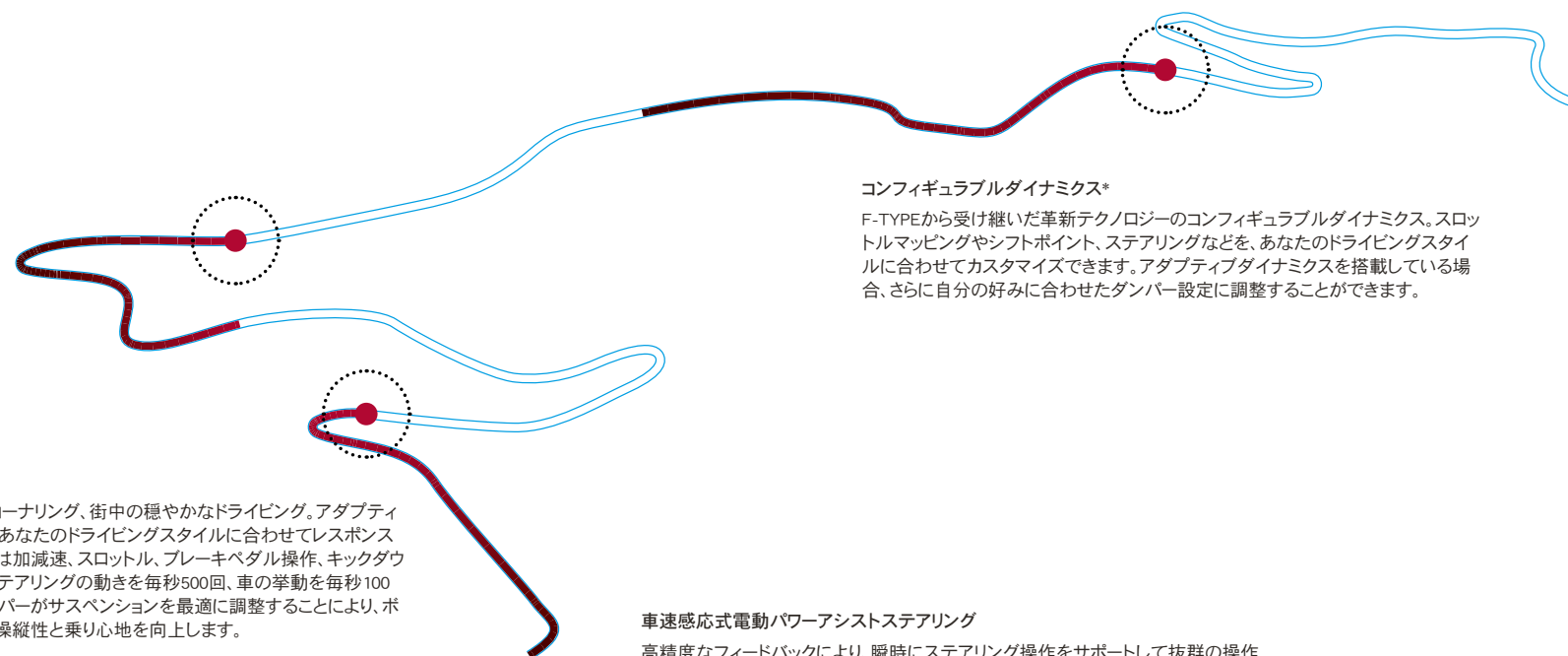

コンフィギュラブルダイナミクス*

F-TYPEから受け継いだ革新テクノロジーのコンフィギュラブルダイナミクス。スロットルマッピングやシフトポイント、ステアリングなどを、あなたのドライビングスタイルに合わせてカスタマイズできます。アダプティブダイナミクスを搭載している場合、さらに自分の好みに合わせたダンパー設定に調整することができます。

アダプティブダイナミクス*

ハイウェイでの加速、タイトなコーナリング、街中の穏やかなドライビング。アダプティブダイナミクスは、走行状況やあなたのドライビングスタイルに合わせてレスポンスを最適化します。このシステムは加減速、スロットル、ブレーキペダル操作、キックダウン操作などを分析しながら、ステアリングの動きを毎秒500回、車の挙動を毎秒100回モニタリング。電子制御ダンパーがサスペンションを最適に調整することにより、ボディを平行に保って安定させ、操縦性と乗り心地を向上します。

車速感応式電動パワーアシストステアリング

高精度なフィードバックにより、瞬時にステアリング操作をサポートして抜群の操作性をもたらす車速感応式電動パワーアシストステアリング (EPAS)。低速時はアシスト力を高め、高速時は操舵感を向上させるなど、高性能コンピューターによりステアリングを最適に調整。必要に応じて作動するため、待機時は無駄な燃料消費をセーブして作動に備えます。XFは他にもレーンキープアシストやパークアシストなど、ドライバーのステアリング操作をサポートする多彩な機能を標準装備またはオプションで用意しています。

*XF Sに標準装備。詳しくは、56～63ページをご覧ください。

ADDED DRIVER CONFIDENCE

▶ [オールサーフェイスプログレスコントロール](#) | [アダプティブサーフェイスレスポンス](#)

オールサーフェイスプログレスコントロール(ASPC)は、クラスでも類を見ない先進的なテクノロジー。低速でのクルーズコントロールとしてトラクションが低下する状況で働き、ドライバーがステアリング操作に集中できるようにサポートします。システムを作動させたら、クルーズコントロールのボタンを使って時速3.6kmから30kmの間でターゲットスピードを設定。これだけで車自身が最適なトラクションコントロールを行いながら加速し、設定した速度をキープしてくれます。

滑りやすい路面、凍結路や雪道、起伏の激しい場所、急な下り坂を始め、さまざまな状況で抜群の安定感を発揮し、ドライバーに自信を与えます。ASPCにより、あらゆるタイヤで熟練のドライバーと同等のトラクションレベルを確保することが可能です。さらにXFは、滑りやすい路面や上り坂での発進をサポートする機能や急な下り坂で車速を制御するヒルディセント機能も備えています。

またアダプティブダイナミクス搭載車*では、オプションのアダプティブサーフェイスレスポンス(AdSR)が路面状況を認識して、最適なグリップを生み出します。ジャガー独自の技術と、卓越したAWDシステムで構築されており、車と路面状況をモニタリングして、エンジンとブレーキ設定を調整。あらゆる速度域で作動し、悪天候時や困難な状況での走行をサポートするシステムです。



未舗装路

濡れた草地

雪道/凍結路

濡れた路面

*XF Sに標準装備。
ASPCはあらゆるタイヤで熟練のドライバーと同等のトラクションレベルを確保することが可能です。
オールシーズンタイヤもしくはウィンタータイヤを装着することで、滑りやすい路面におけるXFの性能はさらに向上します。



ADVANCED DRIVETRAIN TECHNOLOGY

▶ AWD(全輪駆動) | インテリジェントドライブラインダイナミクス(IDD)

後輪駆動のダイナミックなドライビングフィールと、全輪駆動の揺るぎない安定感を併せ持つ、XFのAWDシステム。通常の走行時は後輪駆動の設定で、卓越したハンドリングや俊敏な身のこなしをもたらします。そして、道路状況が悪化したり、低グリップの路面で加速する際には、前輪にトルクを移行してトラクションを確保し、あらゆるシーンで快適なドライビングを維持します。

XFでは8速オートマチックトランスミッションの背後にトランスファーケースが置かれ、前輪と後輪にトルクを配分します。トランスファーケースには油圧式アクチュエータ付の電子機械制御マルチプレートクラッチを備えており、ジャガーならではのダイナミックなパフォーマンスを引き出します。素早く正確に油圧を調整し、最適な量のトルクを前輪に移行するため必要な力をクラッチに与えます。

そして、ジャガーのAWDシステムの大きな特徴は、予測機能を備えたインテリジェントドライブラインダイナミクス(IDD)にあります。ホイールがスリップしてから反応する他のシステムとは異なり、IDDソフトウェアはセンサーを用いてスロットルとステアリング操作を測定し、スリップを予測。これらの操作を絶えず調整するとともに、エンジン、トランスミッション、トラクションコントロールシステムのレスポンスと比較することで得られるトラクションを計算し、グリップが失われる前に最適なトルク配分を実行します。静止状態で0.165秒、走行中は0.1秒で後輪駆動から全輪駆動への移行を完了。IDD採用のAWDシステムにより、XFはどんな路面状況でも傑出したパフォーマンスとコントロール性能を発揮します。

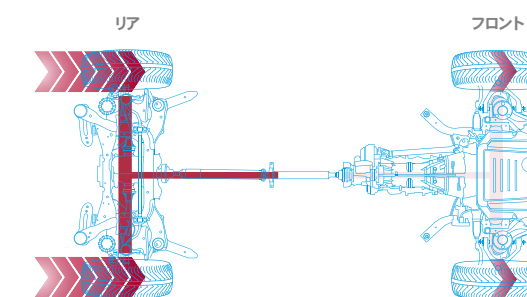

ドライな路面

通常の走行時は後輪にトルクを配分し、ジャガーの定評ある俊敏性とハンドリング性能を引き出します。

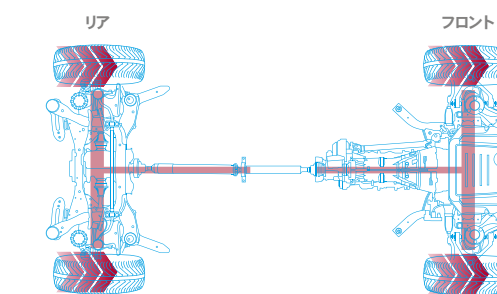

トラクションが低下する状況

雪道やオフロードなどのスリップしやすい路面では、前輪と後輪にトルクを適切に配分して最大限のトラクションを確保。そして、前輪だけが路面に接するような極限の状況では、100%のトルクを前輪に集中してグリップが得られるように調整します。

写真: XF SALOON S ユーロンホワイト(欧州仕様車)



TORQUE VECTORING

▶ コーナリング性能を最大化

トルクベクタリングバイブレーキにより、XFはタイトなコーナーで抜群のコントロールを発揮します。このテクノロジーは、コーナリング時に内側の前輪と後輪にそれぞれブレーキをかけることで、車両の旋回力を向上。多くの場合、内側後輪にはコーナリング性能を最大化するためにより強いブレーキ圧をかけ、内側前輪は精度の高い走りを実現するための制御を行います。その結果、アンダーステアを抑制し、いかなる状況でもタイヤが路面に吸い付くような安定感をもたらします。スポーツカーのように俊敏で安定した走りを実現し、ドライバーに自信を与えます。

車両の回転軸に対し、さらなる回転力が加わる。

トルクベクタリングが、内側の前輪と後輪にそれぞれブレーキをかける。

出力を維持し、コーナー外側の後輪速度を一定に保つ。

図はイメージです。
前ページの写真: XF SALOON S ユーロンホワイト(欧州仕様車)

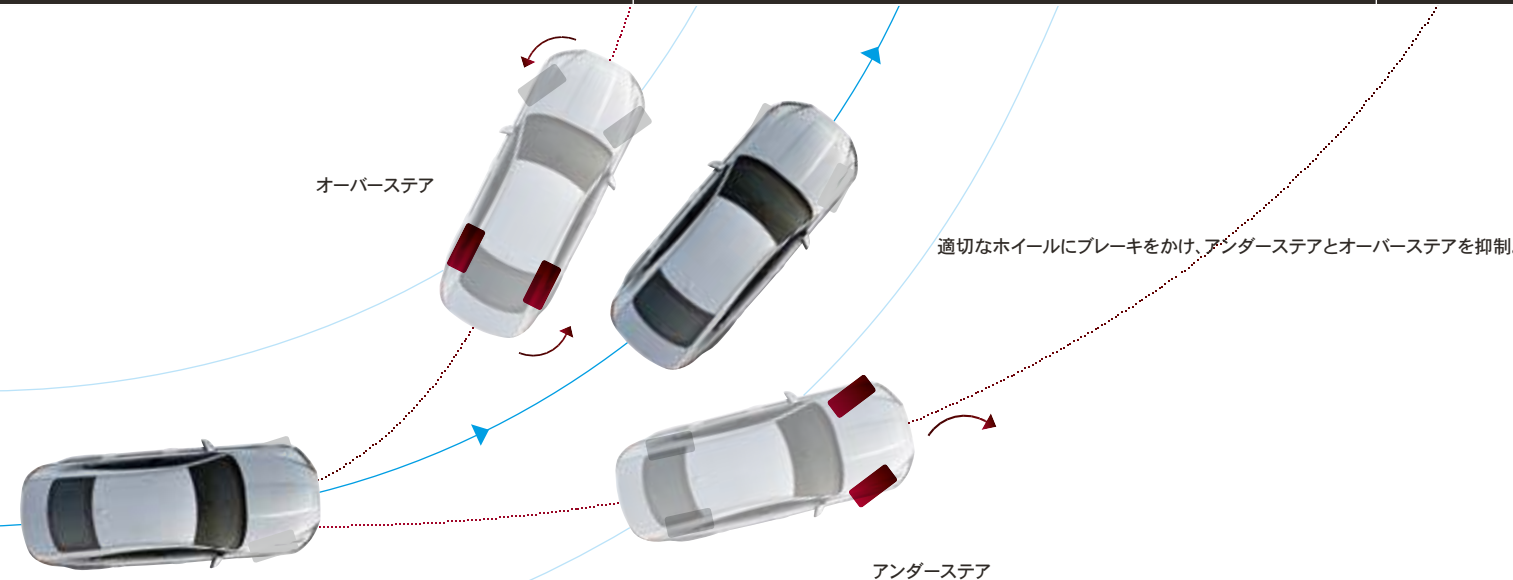

STABILITY AND CONTROL

▶ **ダイナミックスタビリティコントロール** | **エンジンドラッグトルクコントロール**

胸のすぐドライビングを楽しみたい。過酷なコンディションでも安定して走りたい。あなたがどちらをお望みでも、ジャガーのスタビリティシステムは予期せぬ状況に対応し、車両のバランスを安全に保ちます。

DSC (ダイナミックスタビリティコントロール): 走行中の車両の挙動をモニターし、安定性を高めるために調整を行ってグリップを最適化。エンジントルクを低減するとともに適切なホイールにブレーキをかけ、アンダーステアとオーバーステアを抑えて正しい走行進路を維持します。より効率的な減速とコントロールの回復により、アンダーステアの制御がさらに向上しました。

EDC (エンジンドラッグトルクコントロール): スリップしやすい状況で強力なエンジンブレーキによって起こるホイールロックアップを制御します。必要に応じて瞬時にトルクを高めることで作動するシステムです。

図はイメージです。
前ページの写真: XF SALOON S ユーロンホワイト(欧州仕様車)

INCONTROL TECHNOLOGIES INFOTAINMENT AND CONNECTIVITY

TOUCH PRO

あなたとXFをさらに広い世界へつなぐInControl*テクノロジー。

*InControlの一部の機能はオプションとなります。また、グレードや国によって、すべての機能をご利用いただけない場合があります。日本仕様車の詳細は、ジャガーウェブサイトをご覧ください。ジャガー正規ディーラーにお問い合わせください。正規ディーラーによる保証期間の終了後、一部の機能はデータ接続のためにSIMカードの追加のご契約が必要となる場合があります。モバイルネットワークの接続は、すべての場所で保証されるものではありません。

**ナビゲーションプロを搭載している一部の国では、コネクトプロの全機能を選択する必要があります。詳細はジャガー正規ディーラーにお問い合わせください。

*InControlアプリまたはコネクトプロでご利用いただけます。詳しくは、Touch Proのオプション接続用パッケージをご参照ください。

サードパーティー製プログラムやアプリケーションをご使用になるには、それぞれのエンドユーザーライセンスが必要になる場合があります。



TOUCH PRO



XF全グレードに標準装備

マルチタッチジェスチャー機能、カスタマイズ可能なホーム画面を備えた10.2インチタッチスクリーン

バーチャルダイヤル、フルスクリーン3Dマップビューを採用した12.3インチバーチャルコックピット

ナビゲーションプロ

MERIDIAN™サウンドシステム (380W)

AM/FMラジオ、Bluetooth®, USB x2

10GBメモリ

CD/DVDドライブ



オプション

プロテクトでは、SOS緊急コール、スマートロードサイドアシスタンス、リモートエッセンシャルスマートフォンアプリがご利用いただけます。



コネクトプロ**は、InControlアプリ、リモートプレミアム、Wi-Fiホットスポットを備えています。



セキュアトラッカーは、盗難に遭った車を追跡して、オーナーのスマートフォンとコールセンターに通知します。

追加オプション

MERIDIAN™サラウンドサウンドシステム (825W)

デジタルTV、HDMI†、MHL†

デュアルビュー

Touch Proの詳細は44～45ページをご覧ください。



10.2インチタッチスクリーン(原寸大)

オーディオ	標準: MERIDIAN™サウンドシステム (380W) オプション: MERIDIAN™サラウンドサウンドシステム (825W)
ナビゲーションガイド ディスプレイ	ナビゲーションプロ 10.2インチタッチスクリーン
マルチメディア	AM/FMラジオ、デュアルビュー*、Bluetooth®、HDMI**、MHL**、USB接続 x 2、デジタルTV*、10GBメモリー、 CD/DVDドライブ
オプションのコネクティビティパッケージ	プロテクトでは、SOS緊急コール、スマートロードサイドアシスタンス、リモートエッセンシャルスマートフォン アプリが含まれています。コネクストプロ*は、InControlアプリ、リモートプレミアム、Wi-Fiホットスポットが含まれています。

*オプション装備。詳しくは、56~63ページをご覧ください。

**InControlアプリまたはコネクストプロをご利用いただけます。詳しくは、Touch Proのオプション接続用パッケージをご参照ください。

†ナビゲーションプロを搭載している一部の国では、コネクストプロの全機能を選択する必要があります。詳細は、ジャガー正規ディーラーにお問い合わせください。



12.3インチTFTバーチャルコックピット

TOUCH PRO

次世代インフォテインメントにアップグレード

Touch Proの次世代ハードウェアとソフトウェアが、XFのコネクティビティとエンターテインメントをさらなるレベルへ引き上げます。

素早く反応する10.2インチタッチスクリーン: センターコンソールに設置した10.2インチのタッチスクリーンは、操作性や応答性に優れ、ホーム画面のカスタマイズも可能。インタラクティブなサイドパネルで、複数の操作を同時に行えます。

スマートフォン感覚の操作: ピンポイントタッチコントロールで、求める情報に素早くアクセスすることが可能。「タップ」「スワイプ」「ピンチ」などスマートフォンやタブレットPCと同様の操作方法です。

12.3インチTFTバーチャルコックピット: ドライバーの目の前に設置された、バーチャルダイヤル付12.3インチバーチャルコックピット。フルスクリーンの3Dマップビューと4種類のグラフィックテーマからお好みのスタイルを選択できるため、ドライブがもっと楽しく快適になります。

先進のSSDナビゲーションシステム: より素早いレスポンスを実現したSSDナビゲーションシステム。また目的地までの燃料が不足すると警告する機能や、燃料が足りなくなりそうな地点のガソリンスタンドを表示する機能を搭載。駐車場も自動的に表示します。

10GBのパーソナルメディアストレージ: お好きな音楽や映画などのパーソナルデータを保存できるメディアストレージを装備。2つの高速USBポートを使用して、プラグアンドプレイで自動的に操作できます。

デュアルビュー機能*: 10.2インチタッチスクリーンにオプションのデュアルビューシステムを設定すれば、運転席と助手席の乗員が同時に異なるコンテンツを見ることが可能。例えば、ドライバーがナビゲーションを確認する一方で、助手席の乗員はワイヤレスヘッドフォンを使ってDVDやTVを鑑賞できます。

CONNECT PRO

オプションの機能拡張接続パッケージ†

コネクストプロ*は、XFのコネクティビティを新たなレベルへ引き上げるテクノロジーとアプリを網羅しています。

InControlアプリ: スマートフォンからXFにコネクストできる、数々のジャガー認定アプリをご用意。車内の環境をいっそう充実させるアプリを、安全かつ便利にお使いいただけます。

Wi-Fiホットスポット: SIMカードを装着し、車載アンテナを活用したパワフルな3Gホットスポットを作ることができます。同時に8台までのデバイスが接続でき、メールやインターネット、コンテンツのダウンロードが可能です。

リモートプレミアム: スマートフォンでXFをモニタリングしたり操作するためのアプリが、リモートプレミアムです。遠隔から車内温度を事前に調整するだけでなく、施錠・解錠、地図上で車両の位置を表示、あるいは音とフラッシュで位置を知らせる、走行履歴を残す、などの機能を搭載しています。

InControlの詳細は、ジャガーウェブサイトをご覧ください。

InControlの展開において、一部の機能はオプションとなります。また、グレードや国によって、すべての機能をご利用いただけない場合があります。日本仕様車の詳細は、ジャガーウェブサイトをご覧ください。ジャガー正規ディーラーにお問い合わせください。正規ディーラーによる保証期間の終了後、Wi-Fiホットスポットのご利用には、SIMカードの追加のご契約が必要となります。モバイルネットワークの接続は、すべての場所で保証されるものではありません。

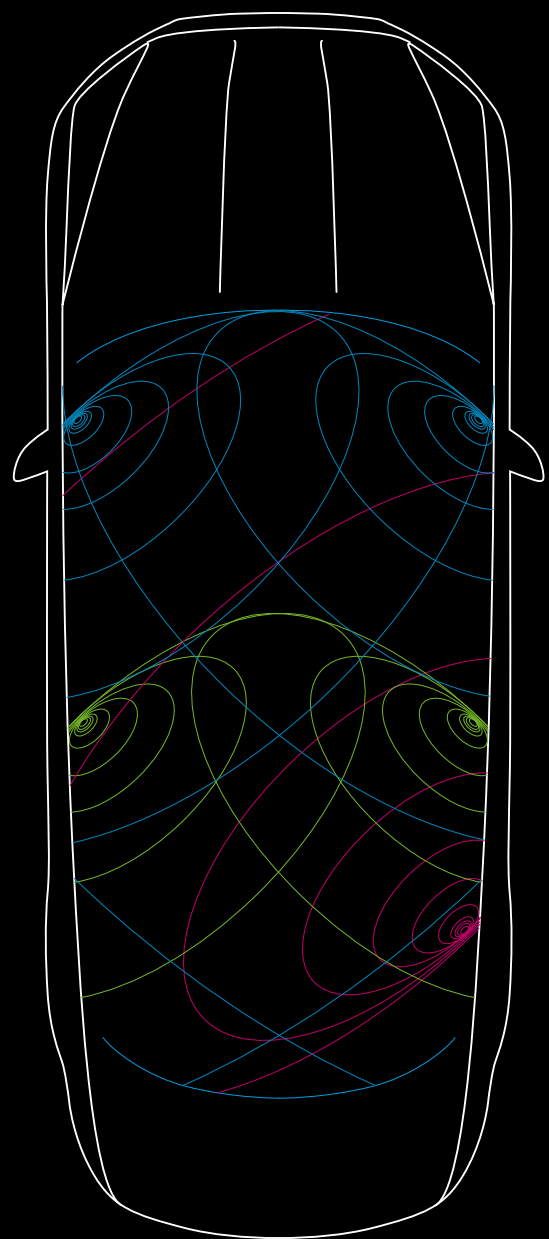

AUDIO

▶ MERIDIAN™サウンドシステム

XFの車内では、クリアで臨場感あふれるサウンドも大きな楽しみのひとつです。世界的に名高い英国のオーディオブランドMERIDIAN™と共同開発した、2種類のサウンドシステムをご用意しています。

380WのMERIDIANサウンドシステムには11個、825WのMERIDIANサラウンドサウンドシステムには17個のスピーカーを搭載。どちらのシステムでも、すべての座席で豊かな音色に包みこまれる圧倒的なオーディオ体験を堪能できます。

- フレッシュエアサブウーファー
- フロントドア部分の波動: 高音域、中音域、低音域
- リアドア部分の波動: 高音域、中音域

左の図は、MERIDIAN™380Wサウンドシステムを表現しています。

TOUCH PROのサウンドシステム

標準装備

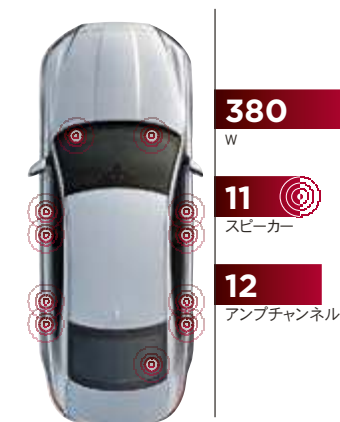

MERIDIAN™ SOUND SYSTEM

DSPアンプ
Audyssey MultEQオーディオコライザー
ダイナミックボリュームコントロール*
380W
11スピーカー
12アンプチャンネル

オプション装備



MERIDIAN™ SURROUND SOUND SYSTEM

DSPアンプ
Audyssey MultEQオーディオコライザー
ダイナミックボリュームコントロール*
825W
17スピーカー
16アンプチャンネル

*車速またはノイズレベルの変化に合わせて自動調整する機能。
図はイメージで、スピーカーの位置を示しています(XF SALOON/XF SPORTBRAKE共通)。
写真: XF SALOON PRESTIGEインダスシルバー(欧州仕様車)

SAFETY ADVANCED DRIVER ASSISTANCE



① 自動緊急ブレーキ*
ステレオデジタルカメラで先行車を検出し、衝突の危険を察知すると、音とビジュアルでドライバーに警告します。さらに衝突が避けられないと判断した場合は、自動的にブレーキをかけて衝突時の衝撃を軽減。また、衝突時に歩行者の衝撃を低減するペDESTリアンコンタクトセンシングも搭載しています。

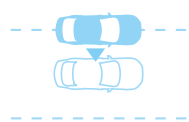

② レーンキープアシスト&ドライバーコンディションモニター**
レーンデパーチャーワーニングをさらに進化させたこのシステムは、前方監視カメラで走行する車線を検出し、意図せず車線から逸脱した場合、自動的にステアリングを操作して車線維持をアシストします。ドライバーコンディションモニターは、ステアリングの操作状況から疲れや眠気の兆候を検出し、警告音とビジュアルメッセージで休息を促す機能です。



③ パークアシスト** (縦列/並列駐車・出庫支援)
縦列駐車やバックで駐車する際に便利なパークアシスト。センサーによって駐車可能なスペースを検出し、システムが自動で適切なステアリング操作を実行してタッチスクリーンに表示。ドライバーはそのガイドに従って、アクセル/ブレーキ/シフト操作するだけで駐車できます。また、駐車スペースから出る際の操作をアシストする出庫支援機能も備えています。



④ ブラインドスポットモニター&リバーストラフィックディテクション**
ブラインドスポットモニターは、ドライバーが目視できない車や急速に接近してくる車を検知すると、ドアミラーにアイコンを表示して警告します。この機能を強化するブラインドスポットアシストは、車線変更時に目視できない車を検知すると、ステアリングトルクを調整して衝突を回避するようにアシストします。そして、同時装着のリバーストラフィックディテクションは、駐車スペースからバックで車を出す際に他の車両を検知すると、タッチスクリーンに表示して注意を促します。

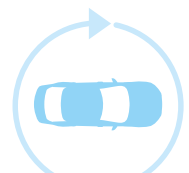

⑤ サラウンドカメラシステム** (360°ビュー)
縁石沿いの駐車、狭い場所での出入庫、交差点などあらゆる状況で、運転操作をサポートするサラウンドカメラシステム。車の周囲360度の映像をタッチスクリーンに表示します。この機能をさらに強化するのが、新採用のフォワードビークルガイダンスとフォワードトラフィックディテクション。フォワードビークルガイダンスは、駐車時に自車および周囲との距離をビジュアル化して表示。フォワードトラフィックディテクションは、前方が確認しづらい状況で衝突の回避をサポートします。



⑥ アダプティブクルーズコントロール (キューアシスト付)**
レーダー技術を用いて、安全な車間距離を保つアダプティブクルーズコントロール。前方車両の減速・加速を感じると、自動的に速度を変更し、設定した車間距離を維持します。前方に車がいなくなると、あらかじめ設定した速度で走行を続けます。また、先行車が完全に停車すると、キューアシスト機能が作動してスムーズに停車。再び動きだしたら、アクセルペダルに軽く触れるだけで前方車両との安全な距離を保ちます。

*標準装備。 **オプション装備。
装備の要件については56~57, 61ページをご覧ください。エアバッグの詳細は56ページをご覧ください。
写真: XF SALOON PRESTIGE インダシルバー (欧州仕様車)

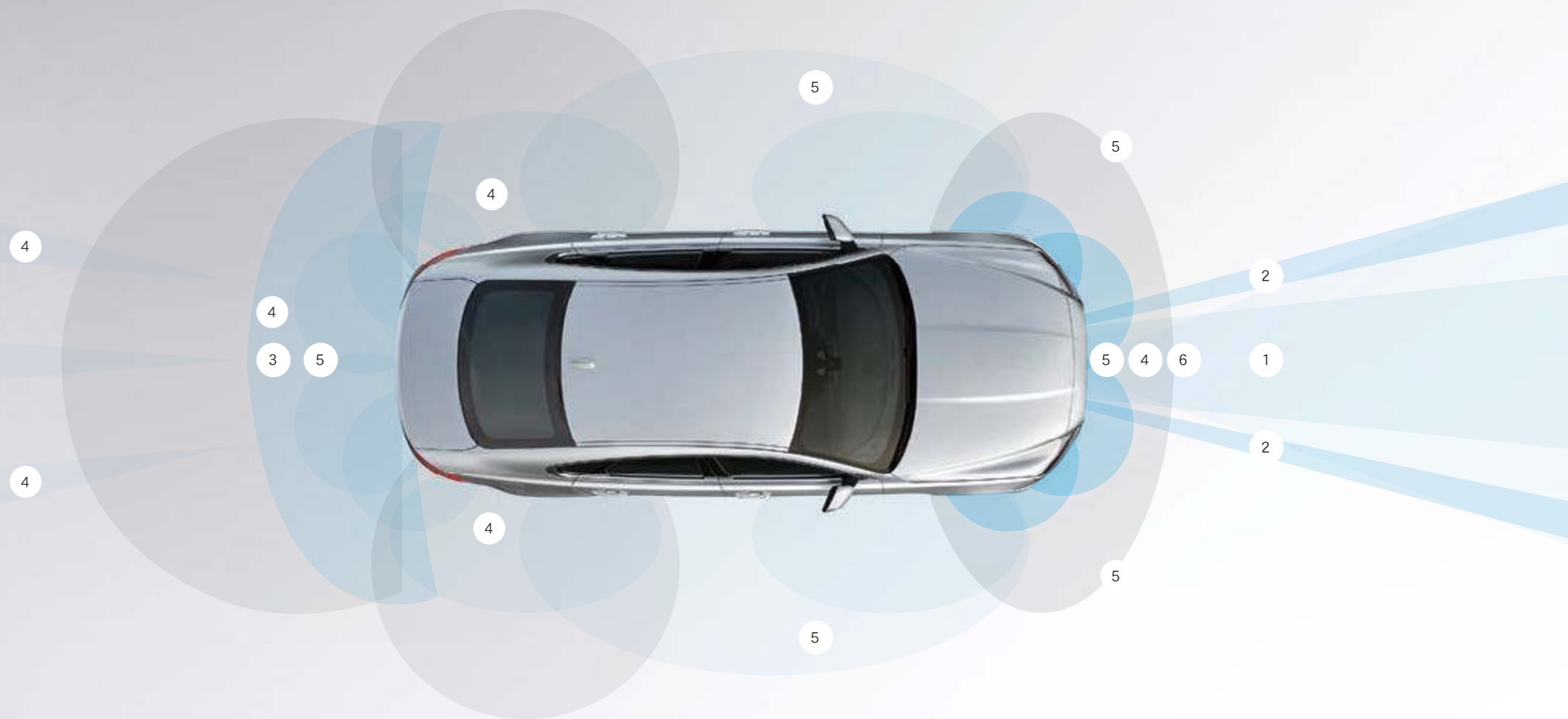

図はイメージです。

PERSONALISATION XF - YOUR CHOICE

 jaguar.co.jpでXFをカスタマイズ

1 ENGINE

52ページ

あなたのドライビングスタイルに合ったパワフルで高効率なガソリンまたはディーゼルエンジンをお選びください。

2 GRADE & OPTIONS

54ページ

各グレードの充実した標準装備やオプション装備を比較していただけます。

3 COLOUR

64ページ

多彩にそろえたボディカラーを選んであなたの個性を表現してください。

4 WHEELS

66ページ

XFの魅力的なスタイルをいっそう引き立てる、美しくデザインされたアロイホイール。あなたらしい1台に仕上げただけです。

5 INTERIOR

68ページ

上質なマテリアル、レザー、パネル、フィニッシャーを豊富にご用意しています。お好みのスタイルをお選びください。

JAGUAR GEAR

86ページ

実用性や多用途性に優れたジャガー純正アクセサリ。ジャガー正規ディーラーで、豊富なアイテムを取りそろえています。

1 ENGINE

jaguar.co.jpでXFをカスタマイズ

> DIESEL ENGINE

> PETROL ENGINES

2.0 LITRE

4 CYLINDER TURBOCHARGED

XF SALOON	XF SPORTBRAKE
最高出力180PS	最高出力180PS
最大トルク430N・m	最大トルク430N・m
加速性能0-100km/h 8.1秒(オートマチックRWD)、 8.4秒(オートマチックAWD)	加速性能0-100km/h 8.8秒(オートマチックRWD)
最高速度229km/h(オートマチックRWD)、 222km/h(オートマチックAWD)	最高速度 221km/h(オートマチックRWD)
PURE, PRESTIGE	PRESTIGE

2.0 LITRE

4 CYLINDER TURBOCHARGED

XF SALOON
最高出力200PS
最大トルク320N・m
加速性能0-100km/h 7.5秒(オートマチックRWD)
最高速度 235km/h(オートマチックRWD)
PURE, PRESTIGE

2.0 LITRE

4 CYLINDER TURBOCHARGED

XF SALOON
最高出力250PS
最大トルク365N・m
加速性能0-100km/h 6.6秒(オートマチックRWD)
最高速度 244km/h(オートマチックRWD)
PURE, PRESTIGE

XF SPORTBRAKE

最高出力250PS
最大トルク365N・m
加速性能0-100km/h 7.1秒(オートマチックRWD)
最高速度 241km/h(オートマチックRWD)
PRESTIGE

XF SALOON

最高出力300PS
最大トルク400N・m
加速性能0-100km/h 5.9秒(オートマチックRWD)
最高速度 250km/h(オートマチックRWD)
R-SPORT, PORTFOLIO

3.0 LITRE V6

6 CYLINDER SUPERCHARGED

XF SALOON
最高出力380PS
最大トルク450N・m
加速性能0-100km/h 5.3秒(オートマチックRWD)
最高速度 250km/h(オートマチックRWD)
S

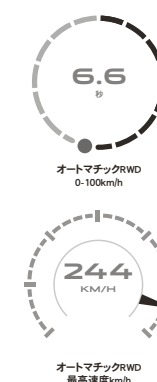
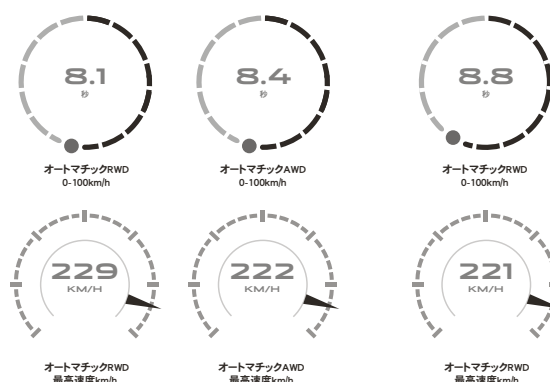

EUIにおける公式テストの数値です。比較参考値としてご理解ください。実際の数値とは異なる場合があります。燃料消費率に関する詳細な数値は、XFのスペックカタログ、またはジャガーウェブサイトをご覧ください。

2 GRADE

jaguar.co.jpでXFをカスタマイズ

> LUXURY



PURE

主要装備

- 17インチアロイホイール
- バイファンクションキセノンヘッドライト(LED「Jブレード」シングネチャーライト、ヘッドライトパワーウォッシュ付)
- ラックスデックシート
- 10ウェイパワーフロントシート
- グロスブラックパネル
- モールスコードアルミニウムインストルメントパネルフィニッシャー
- オールサーフェイスプログレスコントロール



PRESTIGE

主要装備 (PUREの主要装備に追加または代替)

- グレインレザーシート
- リアアームレスト(カップホルダー付)*
- ソフトグレインレザーステアリング
- フロアマット
- インテリアムードライト

SPORTBRAKE主要装備 (SALOONの主要装備に追加または代替)

- 一体型ルーフレール
- 一体型ルーフスポイラー
- セルフレベリング機能付リアエアサスペンション
- オートマチックラゲッジスペースカバー
- 40:20:40分割可倒式リアシート
- パワーテールゲート
- ステンレス製ラゲッジスペーススキャッププレート



PORTFOLIO

主要装備 (PRESTIGEの主要装備に追加または代替)

- 18インチアロイホイール
- ウィンザーレザーシート
- ウィンザーレザーインストルメントパネルフィニッシャー
- グロスフィギュアドエボニーパネル

> SPORT



R-SPORT

主要装備 (PRESTIGEの主要装備に追加または代替)

- 18インチアロイホイール
- R-SPORTボディキット(スポーツフロントバンパー、サイドシル、トランクリッドスポイラー)
- スポーツサスペンション(インジニウム2.0リッター200PSおよび250PSガソリンエンジン(RWD)、インジニウム180PSディーゼルエンジン(RWD)のみ)
- グレインレザースポーツシート(テクニカルメッシュインサート)
- メタルレッドプレート&マルチファンクションステアリング(R-SPORTロゴ入り)
- グロスブラックサイドウィンドウサラウンド
- ダークモールスコードアルミニウムインストルメントパネルフィニッシャー



S

主要装備 (R-SPORTの主要装備に追加または代替)

- 19インチアロイホイール
- Sボディキット(Sフロントバンパー、グロスブラックサイドシル、リアバランス、トランクリッドスポイラー)
- レッドブレーキキャリパー
- グレインレザースポーツシート(Sロゴ入り、スエードクロスインサート)
- グレイフィギュアドエボニーパネル
- ダークヘックスアルミニウムインストルメントパネルフィニッシャー
- ブライトスポーツペダル
- メタルレッドプレート&マルチファンクションステアリング(Sロゴ入り)
- アダプティブダイナミクス

*XF SPORTBRAKEに標準装備。
写真は、オプション装備を装着しています。お選びいただいたトリムによって標準装備が変更になる場合があります。また標準装備はエンジンタイプによって変更になる場合があります。標準装備の詳細は、XFのスペックカタログ、またはジャガーウェブサイトをご覧ください。



CONTENTS

PERSONALISATION

ディーラー検索

カスタマイズする

2 OPTIONS

jaguar.co.jpでXFをカスタマイズ

主な共通装備	PURE	PRESTIGE	PORTFOLIO	R-SPORT	S	説明
インテリジェントストップ/スタート	●	●	●	●	●	22ページをご覧ください
ヒルローンチアシスト	●	●	●	●	●	傾斜のある路面で発進する際に後退するのを防ぎ、安全な坂道発進をサポートします
JaguarDriveコントロール(エコ/ダイナミック/ノーマル/ウィンター)モード	●	●	●	●	●	102ページをご覧ください
車速感応式パワーアシストステアリング(EPAS)	●	●	●	●	●	32ページをご覧ください
エレクトリックパーキングブレーキ(ドライブアウェイリリース付)(EPB)	●	●	●	●	●	発進時にアクセルを踏むだけでパーキングブレーキが自動的に解除されます
エマージェンシーブレーキアシスト	●	●	●	●	●	緊急ブレーキ時にブレーキ圧を増加させます
自動緊急ブレーキ(EBA)	●	●	●	●	●	48ページをご覧ください
急ブレーキ時のハザードランプ	●	●	●	●	●	
エアバッグ	●	●	●	●	●	運転席&助手席エアバッグ(オキユバントディテクター付)、フロントサイド&サイドウィンドウカーテンエアバッグ(フルレンジ)
トルクベクタリングバイブレーキ(TVBB)	●	●	●	●	●	39ページをご覧ください
ダイナミックスタビリティコントロール(DSC)	●	●	●	●	●	41ページをご覧ください
クルーズコントロール(スピードリミッター付)	●	●	●	●	●	
フロント&リアパワーウィンドウ(ワンタッチ開閉/挟み込み防止機能付)	●	●	●	●	●	
レインセンサー付オートワイパー	●	●	●	●	●	
ボディ同色ヒーテッドアミラー	●	●	●	●	●	
デュアルゾーンクライメートコントロール	●	●	●	●	●	
USB、補助電源ソケット、iPod® 接続ポート	●	●	●	●	●	43ページをご覧ください
Bluetooth® 接続	●	●	●	●	●	43ページをご覧ください
Bluetooth® ストリミング	●	●	●	●	●	43ページをご覧ください
インテリアムードランプ	●	●	●	●	●	
ジャガースマートキーシステム(キーレスエントリー/スタート)	●	●	●	●	●	
LEDテールライト	●	●	●	●	●	
後席ISOFIXチャイルドシートアンカー	●	●	●	●	●	
ヒーテッドリアウィンドウ	●	●	●	●	●	
チャイルドセーフティロック	●	●	●	●	●	
テールゲートスポイラー(XF SALOONでは装着不可)	—	●	—	—	—	
セルフレベリング機能付リアエアサスペンション(XF SALOONでは装着不可)	—	●	—	—	—	8ページをご覧ください
ラゲッジスペースパーティションネット(XF SALOONでは装着不可)	—	●	—	—	—	21ページをご覧ください

● 標準 ○ オプション — なし ■ バックの一部としてオプション
 詳しくは、お近くのジャガー正規ディーラーにお問い合わせください。
 オプション装備やバックの詳細は、XFのスペックカタログ、またはジャガーウェブサイトをご覧ください。

主なオプション装備

主なオプション装備	コード	PURE	PRESTIGE	PORTFOLIO	R-SPORT	S	説明
ダイナミクス機能							
8速オートマチックトランスミッション(ジャガーシークンシャルシフト、パドルシフト付)		●	●	●	●	●	
スポーツサスペンション(2.0リッター300PSのみ装着可能)		—	—	—	●	—	スポーツスプリングとダンパーを追加
アダプティブダイナミクス	C35A	○	○	○	○	○	32ページをご覧ください
コンフィギュラブルダイナミクス	G75A	○	○	○	○	●	32ページをご覧ください
アダプティブクルーズコントロール(キューアシスト付)	H41F	○	○	○	○	○	48ページをご覧ください
アダプティブサーフェイスレスボンズ(アダプティブダイナミクスおよびAWD搭載車のみ)	B73G	—	○	—	—	—	34ページをご覧ください
350mmブレーキ(2.0リッター300PSおよびV6に標準装備)	G36B	—	—	●	●	●	
エクステリア装備とフィニッシャー							
エクステリア&トリム							
スライディングパノラミックルーフ(XF SALOONのみ装着可能)	F45C	○	○	○	○	○	
パノラミックルーフ(XF SPORTBRAKEのみ装着可能)	F45A	—	○	—	—	—	21ページをご覧ください
フルレンジスダロスブラックルーフレール(XF SPORTBRAKEのみ装着可能)	B16D	—	■	—	—	—	ブラックバックの一部としてご用意しています
フルレンジスシルバールーフレール(XF SPORTBRAKEのみ装着可能)	B16F	—	●	—	—	—	サイドウィンドウサラウンドに合わせたルーフレールフィニッシュ
パワーテールゲート	B69B	○	○	○	○	○	XF SPORTBRAKEに標準装備
ハンズフリーパワーテールゲート	B69C	○	○	○	○	○	19ページをご覧ください
ソフトアークローズ	G45B	○	○	○	○	○	最小限の力でドアを優しくしっかり開めることができる機能です
クロームラジエーターグリル(クロームサラウンド)	G12V	—	○	○	—	—	
クロームサイドウィンドウサラウンド	D53C	●	●	●	○	○	
グロスブラックサイドウィンドウサラウンド		—	■	■	●	●	ブラックバックの一部としてご用意しています
R-SPORTボディキット		—	—	—	●	—	R-SPORTフロントバンパー、ボディ同色サイドシル、トランクリッドスポイラー(XF SALOONのみ)、サテックロームサイドバウペント(R-SPORTロゴ入り)
Sボディキット		—	—	—	—	●	Sフロントバンパー、グロスブラックサイドシル&リアバランス、ボディ同色トランクリッド
パッジレスオプション	B05H	○	○	○	○	—	スポイラー(XF SALOONのみ)、サテックロームサイドバウペント パワートレインパッジの取り外し



2 OPTIONS

 jaguar.co.jpでXFをカスタマイズ

エクステリア&フィニッシャー (続き)		PURE	PRESTIGE	PORTFOLIO	R-SPORT	S	
エクステリア&フィニッシャー	コード						説明
ウィンドウ&ドアミラー	H75A	○	○	○	○	○	
プライバシーガラス	B28P	●	—	—	—	—	
自動防眩ヒーター付電動ドアミラー(アブローチライト付)	B28M	■	●	●	●	●	
自動防眩ヒーター付電動ドアミラー(メモリー付)							
ヘッドライト&ライティング							
バイファンクションキセノンヘッドライト(LED「J」ブレード)シグネチャーライト、オート光軸調整機能、ヘッドライトパワーウォッシュ付)	D90L	●	●	●	●	●	
アダプティブLEDヘッドライト(LED「J」ブレード)シグネチャーライト、アダプティブライティング、ターニングライト、自動ハイビームアシスト、ヘッドライトパワーウォッシュ付)	D90T	○	○	○	○	○	10ページをご覧ください
エクステリアカラー							(全カラーバリエーションは64~65ページをご覧ください)
ソリッドカラー		●	●	●	●	●	64ページをご覧ください
メタリックカラー		○	○	○	○	○	64~65ページをご覧ください
プレミアムカラー		○	○	○	○	○	65ページをご覧ください
ホイール							
タイヤリペアシステム		●	●	●	●	●	
スペースセーバースペアホイール(18インチ)	C40D	●	●	●	●	●	

*スポーツグレンレザー(B41T)のみでご利用いただけます。

● 標準 ○ オプション — なし ■ バックの一部としてオプション

詳しくは、お近くのジャガー正規ディーラーにお問い合わせください。

オプション装備やバックの詳細は、XFのスペックカタログ、またはジャガーウェブサイトをご覧ください。

シート&パネル

		PURE	PRESTIGE	PORTFOLIO	R-SPORT	S	
シート	コード						説明
シートヒーター(フロント)	F53A	●	●	—	●	—	
シートヒーター(フロント&リア)	F53B	○	○	—	○	—	
シートヒーター&クーラー(フロント)(レザーシートと4ウェイ電動ランバーアジャストが必要)	F53F	—	○	—	○	●	ヒーター&クーラー付フロントシート
シートヒーター&クーラー(フロント)およびシートヒーター(リア)	F53C	—	○	●	○	○	ヒーター&クーラー付フロント&リアシート
10ウェイパワーフロントシート(マニュアルヘッドレスト高さ調整)	Z03V	●	●	—	●	—	
4ウェイ電動ランバーアジャスト(10ウェイシートのみ)	F52A	●	●	—	●	—	
運転席シートメモリー(10ウェイパワーシートのみ)	H44N	■	●	—	●	—	運転席、ミラーポジション、ステアリングコラムの調整。メモリーバック(電動ドアミラーなし)およびメモリーバック(電動ドアミラー付)の一部としてのみ利用できます
18ウェイパワーフロントスポーツシート	Z03Q	—	—	—	■*	●	マニュアルヘッドレスト高さ調整、4ウェイ電動ランバーアジャスト、運転席・助手席メモリー付プレミアムシートアップグレードバック(シートメモリー付)の一部としてのみ利用できます
20ウェイパワーフロントラグジュアリーシート		—	—	●	—	—	マニュアルウイング付ヘッドレスト高さ調整、4ウェイ電動ランバーアジャスト、運転席・助手席メモリー付。プレミアムシートアップグレードバック(シートメモリー付)の一部としてのみ利用できます
スポーツグレンレザーシート	B41T	—	—	—	●	●	
40:20:40分割可倒式リアシート(アームレスト付)	H48W	●	●	●	●	●	

パネル

パネルの全ラインナップは84~85ページをご覧ください

ヘッドライニング&インテリア

ヘッドライニング		PURE	PRESTIGE	PORTFOLIO	R-SPORT	S
ライトオイスターヘッドライニング	HAMT	●	●	●	○	○
エポニーヘッドライニング	HPDB	○	○	○	●	●
スエードクロスヘッドライニング	H01D	○	○	○	○	○



2 OPTIONS

 jaguar.co.jpでXFをカスタマイズ

ヘッドライニング&インテリア(続き)

		PURE	PRESTIGE	PORTFOLIO	R-SPORT	S	
インテリア装備	コード						説明
イルミネーテッドメタルレッドプレート(JAGUARロゴ入り)	F28F	—	●	●	○	○	
フロアマット	H69H	○	●	—	●	—	
プレミアムフロアマット	H69K	○	○	●	○	●	
ブライトスポーツペダル	G48S	○	○	○	○	●	
ソフトグレインレザーステアリング	F96J	●	—	—	—	—	
ソフトグレインレザースポーツステアリング	F95U	—	●	●	—	—	
ソフトグレインレザーステアリング(R-SPORTロゴ入り)	F96G	—	—	—	●	—	
ソフトグレインレザーステアリング(Sロゴ入り)	F95T	—	—	—	—	●	
ヒーテッドステアリング	F97A	○	○	○	○	○	
電動調整付ステアリングコラム	D07J	○	●	●	●	●	
自動防眩ルームミラー	B68B	●	●	●	●	●	
クライメートコントロール	C88G	○	○	○	○	○	102ページをご覧ください
エアクオリティセンサーとクーラー付グローブボックス	C89A, B23H	●	●	●	●	●	
イオン空気清浄機(XF SPORTBRAKEのみ装着可能)	J95B	—	○	—	—	—	15ページをご覧ください
リアサイドウィンドウサンブラインド	H73B	○	○	●	●	●	
パワーリアサンブラインド(XF SPORTBRAKEのみ装着可能)	H76G	○	●	●	●	●	
ジュースチャールーフブラインド(XF SPORTBRAKEのみ装着可能。パノラミックルーフが必要。デュアルレビューとは併用できません。装着する場合はサングラスホルダーを取り外す必要があります)	17AB	—	○	—	—	—	21ページをご覧ください
インテリアムードライト	B65A	○	●	●	●	●	
カスタマイズ可能なインテリアムードライト(10色)	B65B	○	○	○	○	○	17ページをご覧ください
スモーカーズバック	A03B	●	●	●	●	●	前席にアッシュトレイ1個とシガーライター1個、後席ドアポケットにアッシュトレイ1個ずつ
追加電源ソケット2つ	D72B	○	○	○	○	○	12V電源ソケットをリアのセンターコンソールとトランクに追加装備
ラゲッジスペースストレージレール(XF SPORTBRAKEのみ装着可能)	H52C	—	○	—	—	—	21ページをご覧ください

セーフティ&セキュリティ

		PURE	PRESTIGE	PORTFOLIO	R-SPORT	S	
セーフティ&セキュリティ	コード						説明
フロントパーキングエイド(リアパーキングエイドが必要)	C13A	●	●	●	●	●	
リアパーキングエイド	C11A	●	●	●	●	●	
リアビューカメラ(リアパーキングエイドが必要)	C14A	●	●	●	●	●	
サラウンドカメラシステム(電動ドアミラー&リアパーキングエイドが必要)	C14D	○	○	○	○	○	48ページをご覧ください
パークアシスト(フロント&リアパーキングエイドが必要)	C18B	○	○	○	○	○	48ページをご覧ください
360°パーキングエイド(フロント&リアパーキングエイドが必要)	C17A	○	○	○	○	○	
レーンキープアシスト&ドライバーコンディションモニター	H72D	○	○	○	○	○	48ページをご覧ください
ブラインドスポットモニター&リバーストラフィックディテクション(電動ドアミラー&リアパーキングエイドが必要)	H71C	○	○	○	○	○	48ページをご覧ください
ブラインドスポットアシスト(電動ドアミラー&リアパーキングエイドが必要)	H71D	○	○	○	○	○	48ページをご覧ください
ジャガースマートキーシステム(キーレスエントリー/スタート)	F04B	○	○	○	○	○	
アクティビティキー(XF SPORTBRAKEのみ)	F05D	—	○	—	—	—	19ページをご覧ください

● 標準装備 ○ オプション装備 — なし

詳しくは、お近くのジャガー正規ディーラーにお問い合わせください。

オプション装備やバックの詳細は、XFのスペックカタログ、またはジャガーウェブサイトをご覧ください。



CONTENTS

PERSONALISATION

ディーラー検索

カスタマイズする

2 OPTIONS

jaguar.co.jpでXFをカスタマイズ

INCONTROLインフォテインメントとコネクティビティ

		PURE	PRESTIGE	PORTFOLIO	R-SPORT	S	
TOUCH PRO で利用できる機能	コード						説明
コネクトプロ	Z77G	○	○	○	○	○	45ページをご覧ください
10.2インチデュアルビュータッチスクリーン	D70E	○	○	○	○	○	45ページをご覧ください
デジタルTVチューナー	G61D	●	●	●	●	●	
プロテクト		○	○	○	○	○	SOS緊急コール、スマートロードサイドアシスタンス、リモートエッセシヤルスマートフォンアプリを含みます。43ページをご覧ください
セキュアトラッカー	D44A	○	○	○	○	○	スマートフォンアプリによる盗難車追跡機能です。43ページをご覧ください
InControlアプリ	H57A	○	○	○	○	○	43ページをご覧ください

オプションパック

		PURE	PRESTIGE	PORTFOLIO	R-SPORT	S	
コールドクライメートパック	コード						説明
コールドクライメートパック	Z88D	○	○	—	○	—	ヒーターステアリング、シートヒーター(フロント&リア)
アドバンスドパークアシストパック	Z68T	○	○	○	○	○	360°パーキングエイド、パークアシスト。48ページをご覧ください
アドバンスドパークアシストパック(サラウンドカメラ)	Z68U	○	○	○	○	○	アドバンスドパークアシストパックの装備に加えてサラウンドカメラシステム。48ページをご覧ください
ブラックパック	Z93L	—	○	○	○	○	グロスブラックラジエーターグリル&サラウンド、サイドバワーベント、テールゲートフィニッシャー、サイドウィンドウサラウンド、ボディキットブレード(Sを除く、XF SPORTBRAKEではグロスブラックルーフレールも含む)
メモリーパック(電動ドアミラーなし)	Z15X	○	—	—	—	—	ドアミラー(ヒーター、メモリー付)、電動調整ステアリングコラム、10ウェイパワーフロントシート(運転席シートメモリー付)
メモリーパック(電動ドアミラー付)	Z15Y	○	—	—	—	—	自動防眩電動ドアミラー(ヒーター、アブローチライト、メモリー付)、自動防眩ルームミラー、電動調整ステアリングコラム、10ウェイパワーフロントシート(運転席シートメモリー付)
プレミアムシートアップグレードパック(シートメモリー付)	Z16U	—	—	—	○	—	自動防眩電動ドアミラー(ヒーター、アブローチライト、メモリー付)、自動防眩ルームミラー、電動調整ステアリングコラム、18ウェイパワーフロントスポーツシートまたは20ウェイパワーフロントラグジュアリーシート(運転席・助手席シートメモリー付)
リアコンフォートパック*	Z12A	○	○	—	—	—	シートヒーター(フロント&リア)、4ゾーンクライメートコントロール、マニュアルリアサイドウィンドウサンブラインド、クーラー付グローブボックス、エアクオリティセンサー、パワーリアサンブラインド
SPORTBRAKEコンビニエンスパック(XF SPORTBRAKEのみ選択可能)	Z29F	—	○	—	—	—	ハンズフリーパワーテールゲート、キーレスエントリー、アクティビティキー、ラゲッジスペースストレージレール

● 標準装備 ○ オプション装備 — なし
 詳しくは、お近くのジャガー正規ディーラーにお問い合わせください。
 オプション装備やパックの詳細は、XFのスペックカタログ、またはジャガーウェブサイトをご覧ください。



CONTENTS

PERSONALISATION

ディーラー検索

カスタマイズする

3 COLOUR

⚙️ jaguar.co.jpでXFをカスタマイズ

SOLID

フジホワイト

METALIC

ユーロンホワイト

PREMIUM

カルバチアングレー

ナルヴィックブラック

サントリーニブラック

インダスシルバー

コリスグレー

ロワールブルー

シージアムブルー

フィレンツェレッド

ロゼットレッド

シリコンシルバー

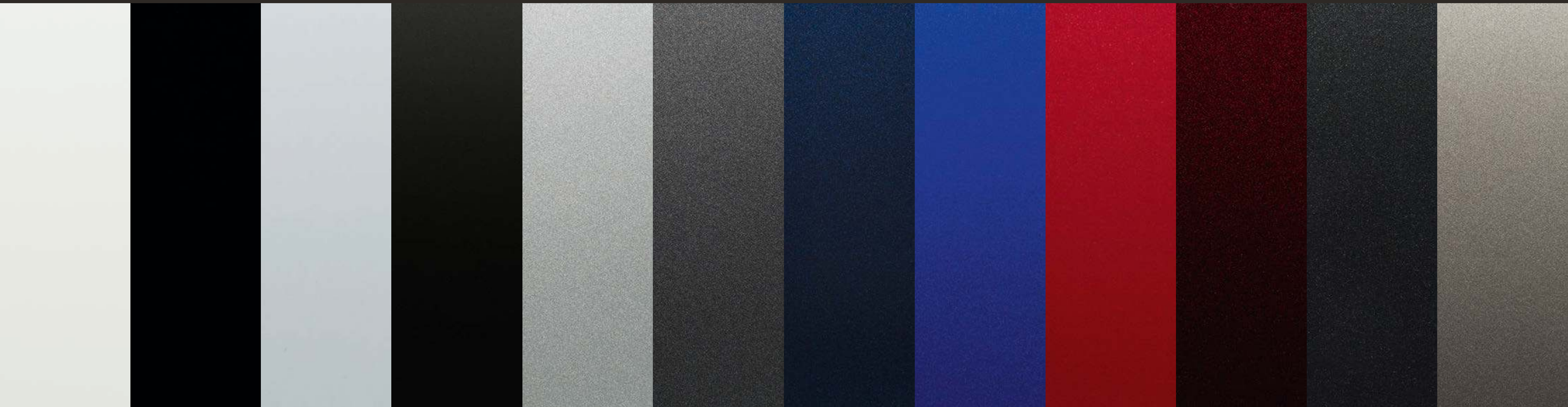

ENGINE

MODEL

OPTIONS

COLOUR

WHEELS

INTERIOR

JAGUAR GEAR ACCESSORIES

TECHNICAL SPECIFICATIONS



4 WHEELS

🔧 jaguar.co.jpでXFをカスタマイズ

				
17インチ10スポーク スタイル1017*	17インチ15スポーク スタイル1016 ¹	17インチ9スポーク スタイル9005 ¹	18インチ5スポーク スタイル5034	18インチ7.5スプリットスポーク スタイル7011
アロイホイールフィニッシュ アロイホイール/サイズ タイヤサイズ コード	シルバー 7.5J x 17インチ 225/55 R17 C54A	シルバー 7.5J x 17インチ 225/55 R17 C54B	シルバー 7.5J x 17インチ 225/55 R17 C54C	シルバー 8.0J x 18インチ 245/45 R18 C53R
PURE	—	●***	○/●*	○
PRESTIGE	○	○***	○/●*	○
PORTFOLIO	●	○	○*	●
R-SPORT	○	○	●*	○
S	—	—	—	—

				
18インチ5スプリットスポーク スタイル5033	18インチ5スプリットスポーク スタイル5033	18インチ5スプリットスポーク スタイル5033	19インチ7.5スプリットスポーク スタイル7012	19インチ7.5スプリットスポーク スタイル7013
アロイホイールフィニッシュ アロイホイール/サイズ タイヤサイズ コード	シルバー 8.0J x 18インチ 245/45 R18 C53T	コントラストダイヤモンドターンド 8.0J x 18インチ 245/45 R18 C53P	グロスブラック 8.0J x 18インチ 245/45 R18 C530	シルバー 8.0J x 19インチ 245/40 R19 C53V
PURE	○	○	○	○
PRESTIGE	○	○	○	○
PORTFOLIO	○	○	○	○
R-SPORT	●	○	○	○
S	—	—	—	○

				
19インチ7.5スプリットスポーク スタイル7013	19インチ10スポーク スタイル1018	19インチ5スポーク スタイル5035	19インチ5スポーク スタイル5035	20インチ9スプリットスポーク スタイル9004
アロイホイールフィニッシュ アロイホイール/サイズ タイヤサイズ コード	コントラストダイヤモンドターンド 8.0J x 19インチ 245/40 R19 C53Z	シルバー 8.0J x 19インチ 245/40 R19 C53W	グロスブラック 8.0J x 19インチ 245/40 R19 C53Y	グロスブラック 8.0J x 19インチ 245/40 R19 C53X
PURE	○	○	○	○
PRESTIGE	○	○	○	○
PORTFOLIO	○	○	○	○
R-SPORT	○	○	○	○
S	○	○	●	○

				
20インチ9スプリットスポーク スタイル9004	20インチ5スプリットスポーク スタイル5071	20インチ5スプリットスポーク スタイル5031	20インチ5スプリットスポーク スタイル5031	20インチ5スプリットスポーク スタイル5036
アロイホイールフィニッシュ アロイホイール/サイズ タイヤサイズ コード	コントラストダイヤモンドターンド 8.5J x 20インチ 255/35 R20 C53J	シルバー 8.5J x 20インチ 255/35 R20 C53K	グロスブラック 8.5J x 20インチ 255/35 R20 C53F	グロスブラック 8.5J x 20インチ 255/35 R20 C53L
PURE	○	○	○	○
PRESTIGE	○	○	○	○
PORTFOLIO	○	○	○	○
R-SPORT	○	○	○	○
S	○	○	○	○

● 標準装備 ○ オプション装備 — なし
*XF SPORTBRAKEでは装着不可。
**XF SPORTBRAKE (2.0リッター4気筒250PSガソリンエンジン (RWD) 搭載車) ではオプション装備。

¹4気筒エンジン搭載車のみ装着可能。 ²XF SPORTBRAKEに標準装備。
³XF SALOONおよびXF SPORTBRAKEの4気筒エンジン搭載車ではオプション装備。V6エンジン搭載車では標準装備。 ⁴XF SPORTBRAKE (180PSディーゼルエンジン搭載車) では装着不可。
標準装備とオプション装備は国により異なる場合があります。



5 INTERIOR

jaguar.co.jpでXFをカスタマイズ

PURE	シート(同系ステッチ)	アッパーフェイス(同系ステッチ)	ヘッドライニングモルジヌ*	カーペット	パネル
標準装備					
ラックステックシート	エボニー(エボニー) ラテ(ラテ)	エボニー(エボニー) エスプレッソ(エスプレッソ)	エボニー**またはライトオイスター ライトオイスター	エボニー エスプレッソ	グロスブラック グロスブラック
PRESTIGE	シート(同系ステッチ)	アッパーフェイス(同系ステッチ)	ヘッドライニングモルジヌ*	カーペット	パネル
標準装備					
グレインレザーシート	エボニー(エボニー) ラテ(ラテ) ライトオイスター(ライトオイスター)	エボニー(エボニー) エスプレッソ(エスプレッソ) オイスター(オイスター)	エボニー**またはライトオイスター ライトオイスター	エボニー エスプレッソ オイスター	グロスブラック グロスブラック グロスブラック
PORTFOLIO	シート(同系ステッチ)	アッパーフェイス(同系ステッチ)	ヘッドライニングモルジヌ*	カーペット	パネル
標準装備					
ウィンザーレザーシート	エボニー(エボニー) ラテ(ラテ) ライトオイスター(ライトオイスター) エスプレッソ(エスプレッソ) シエナタン(シエナタン)	エボニー(エボニー) エスプレッソ(エスプレッソ) オイスター(オイスター) エスプレッソ(エスプレッソ) エボニー(エボニー)	エボニー**またはライトオイスター ライトオイスター ライトオイスター ライトオイスター エボニー**またはライトオイスター	エボニー エスプレッソ オイスター エスプレッソ エボニー	グロスフィギュアドエボニー グロスフィギュアドエボニー グロスフィギュアドエボニー グロスフィギュアドエボニー グロスフィギュアドエボニー

R-SPORT	デュオトーンシート(コントラストステッチ)	アッパーフェイス(コントラストステッチ)	ヘッドライニングモルジヌ*	カーペット	パネル
標準装備					
グレインレザースポーツシート(テクニカルメッシュインサート)	エボニー/エボニー(ライトオイスター)	エボニー(ライトオイスター)	エボニーまたはライトオイスター†	エボニー	グロスブラック
オプション					
グレインレザースポーツシート	エボニー/エボニー(ライトオイスター) エボニー/ビメント(ビメント) エボニー/ライトオイスター(ライトオイスター) ブローグ/ブローグ(ライトオイスター)	エボニー(ライトオイスター) エボニー(ビメント) エボニー(ライトオイスター)	エボニーまたはライトオイスター† エボニーまたはライトオイスター† エボニーまたはライトオイスター† エボニーまたはライトオイスター†	エボニー エボニー エボニー エボニー	グロスブラック グロスブラック グロスブラック グロスブラック
S	デュオトーンシート(コントラストステッチ)	アッパーフェイス(コントラストステッチ)	ヘッドライニングモルジヌ*	カーペット	パネル
標準装備					
グレインレザースポーツシート(スエードクロスインサート)	エボニー/エボニー(ライトオイスター) ビメント/エボニー(エボニー)	エボニー(ライトオイスター) エボニー(ビメント)	エボニーまたはライトオイスター† エボニーまたはライトオイスター†	エボニー エボニー	グレーフィギュアドエボニー グレーフィギュアドエボニー
オプション					
グレインレザースポーツシート	エボニー/エボニー(ライトオイスター) ビメント/エボニー(エボニー) ライトオイスター/エボニー(エボニー) ブローグ/ブローグ(ライトオイスター)	エボニー(ライトオイスター) エボニー(ビメント) エボニー(ライトオイスター)	エボニーまたはライトオイスター† エボニーまたはライトオイスター† エボニーまたはライトオイスター† エボニーまたはライトオイスター†	エボニー エボニー エボニー エボニー	グレーフィギュアドエボニー グレーフィギュアドエボニー グレーフィギュアドエボニー グレーフィギュアドエボニー

*スエードクロスヘッドライニングはオプション装備。
 **エボニーヘッドライニングはオプション装備。
 †ライトオイスターヘッドライニングはオプション装備。

5 INTERIOR

jaguar.co.jpでXFをカスタマイズ

写真のインテリア: エボニーシート(エボニーフェイス)、モールスコードアルミニウムフィニッシャー、グロスブラックパネル、オプションのエボニーヘッドライニング



PURE INTERIOR COLOUR COMBINATIONS

標準装備

①	②	③	④	⑤	⑥
シート(同系ステッチ) エボニー	パネル グロスブラック	ヘッドライニングモルジヌ* エボニー**またはライトオイスター	アッパーフェイス(同系ステッチ) エボニー(エボニー)	フィニッシャー モールスコードアルミニウム	カーペット エボニー
ラテ	グロスブラック	ライトオイスター	エスプレッソ(エスプレッソ)	モールスコードアルミニウム	エスプレッソ

パネルオプション

カーボンファイバー、サテンアッシュバール、グロスフィギュアドエボニー、グレーフィギュアドエボニー、サテンファインライン、サテンローズウッド、グロスバールウォールナット

*スエードクロスヘッドライニングはオプション装備。
**エボニーヘッドライニングはオプション装備。

5 INTERIOR

jaguar.co.jpでXFをカスタマイズ

写真のインテリア: エボニーグレイレザーシート(エボニー同系ステッチ)、エボニーフェイス、モールスコードアルミニウムフィニッシャー、グロスブラックパネル、オプションのエボニーヘッドライニング



PRESTIGE

INTERIOR COLOUR COMBINATIONS

標準装備

①	②	③	④	⑤	⑥
シート(同系ステッチ)	パネル	ヘッドライニングモルジヌ*	アッパーフェイス(同系ステッチ)	フィニッシャー	カーペット
 エボニー(エボニー)	グロスブラック	エボニー**またはライトオイスター	エボニー(エボニー)	モールスコードアルミニウム	エボニー
ラテ(ラテ)	グロスブラック	ライトオイスター	エスプレッソ(エスプレッソ)	モールスコードアルミニウム	エスプレッソ
ライトオイスター(ライトオイスター)	グロスブラック	ライトオイスター	オイスター(オイスター)	モールスコードアルミニウム	オイスター

パネルオプション

カーボンファイバー、サテンアッシュバール、グロスフィギュアドエボニー、グレーフィギュアドエボニー、サテンファインライン、サテンローズウッド、グロスバールウォールナット

*スエードクロスヘッドライニングはオプション装備。
**エボニーヘッドライニングはオプション装備。

5 INTERIOR

⚙️ jaguar.co.jpでXFをカスタマイズ

写真のインテリア: ラテウインザーレザーシート(ラテ同系ステッチ)、エスプレッソフェイスア、モールスコードアルミニウムフィニッシャー、グロスフィギュアドエボニーパネル、ライトオイスターヘッドライニング



PORTFOLIO

INTERIOR COLOUR COMBINATIONS

標準装備

①	②	③	④	⑤	⑥
シート(同系ステッチ)	パネル	ヘッドライニングモルジヌ*	アッパーフェイスア(同系ステッチ)	フィニッシャー	カーペット
エボニー(エボニー)	グロスフィギュアドエボニー	エボニー**またはライトオイスター	エボニー(エボニー)	モールスコードアルミニウム	エボニー
ラテ(ラテ)	グロスフィギュアドエボニー	ライトオイスター	エスプレッソ(エスプレッソ)	モールスコードアルミニウム	エスプレッソ
ライトオイスター(ライトオイスター)	グロスフィギュアドエボニー	ライトオイスター	オイスター(オイスター)	モールスコードアルミニウム	オイスター
エスプレッソ(エスプレッソ)	グロスフィギュアドエボニー	ライトオイスター	エスプレッソ(エスプレッソ)	モールスコードアルミニウム	エスプレッソ
シエナタン(シエナタン)	グロスフィギュアドエボニー	エボニー**またはライトオイスター	エボニー(エボニー)	モールスコードアルミニウム	エボニー

パネルオプション

グロスブラック、カーボンファイバー、サテンアッシュパール、グレーフィギュアドエボニー、サテンファインライン、サテンローズウッド、グロスパールウォールナット

*スエードクロスヘッドライニングはオプション装備。
**エボニーヘッドライニングはオプション装備。

5 INTERIOR

⚙️ jaguar.co.jpでXFをカスタマイズ

写真のインテリア: エボニーグレインレザースポーツシート(エボニーテクニカルメッシュインサート、ライトオイスターコントラストステッチ)、エボニーフェイスア(ライトオイスターコントラストステッチ)、ダークモールスコードアルミニウムフィニッシャー、グロスブラックパネル、オプションのライトオイスターヘッドライニング



R-SPORT

INTERIOR COLOUR COMBINATIONS

標準装備

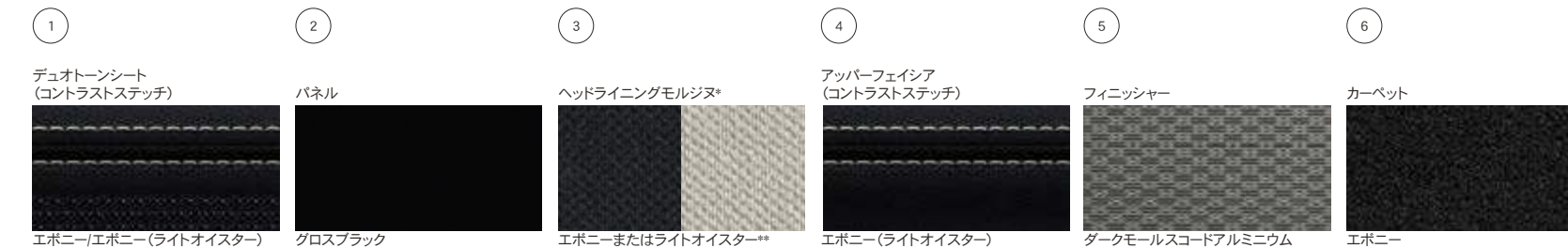

パネルオプション

カーボンファイバー、サテンアッシュバール、グロスフィギュアドエボニー、グレーフィギュアドエボニー、サテンファインライン、サテンローズウッド、グロスパールウォールナット

*スエードクロスヘッドライニングはオプション装備。
**ライトオイスターヘッドライニングはオプション装備。

5 INTERIOR

⚙️ jaguar.co.jp でXFをカスタマイズ

写真のインテリア: エボニー/ライトオイスターパーフォレイトッドグレインレザースポーツシート(ライトオイスターコントラストステッチ)、エボニーフェイス(ライトオイスターコントラストステッチ)、ダークモールスコードアルミニウムフィニッシャー、オプションのサテンファインラインパネルとライトオイスターヘッドライニング



R-SPORT

INTERIOR COLOUR COMBINATIONS

オプション

①	②	③	④	⑤	⑥
デュオトーンシート (コントラストステッチ) エボニー/エボニー(ライトオイスター)	パネル グロスブラック	ヘッドライニングモルジヌ* エボニーまたはライトオイスター**	アッパーフェイス (コントラストステッチ) エボニー(ライトオイスター)	フィニッシャー ダークモールスコードアルミニウム	カーペット エボニー
エボニーピメント(ピメント)	グロスブラック	エボニーまたはライトオイスター**	エボニー(ピメント)	ダークモールスコードアルミニウム	エボニー
エボニー/ライトオイスター(ライトオイスター)	グロスブラック	エボニーまたはライトオイスター**	エボニー(ライトオイスター)	ダークモールスコードアルミニウム	エボニー
ブローグブローグ(ライトオイスター)	グロスブラック	エボニーまたはライトオイスター**	エボニー(ライトオイスター)	ダークモールスコードアルミニウム	エボニー

パネルオプション

カーボンファイバー、サテンアッシュパール、グロスフィギュアドエボニー、グレーフィギュアドエボニー、サテンファインライン、サテンローズウッド、グロスパールウォールナット

*スエードクロスヘッドライニングはオプション装備。
**ライトオイスターヘッドライニングはオプション装備。

5 INTERIOR

⚙️ jaguar.co.jpでXFをカスタマイズ

写真のインテリア: エボニーグレイレザースポーツシート(エボニスエードクロスインサート、ライトオイスターコントラストステッチ)、エボニーフェイス(ライトオイスターコントラストステッチ)、ダークヘックスアルミニウムフィニッシャー、グレーフィギュアドエボニーパネル、エボニーヘッドライニング



S

INTERIOR COLOUR COMBINATIONS

標準装備

①	②	③	④	⑤	⑥
デュオトーンシート (コントラストステッチ) エボニー/エボニー(ライトオイスター)	パネル グレーフィギュアドエボニー	ヘッドライニングモルジヌ* エボニーまたはライトオイスター**	アッパーフェイス (コントラストステッチ) エボニー(ライトオイスター)	フィニッシャー ダークヘックスアルミニウム	カーペット エボニー
ピメント/エボニー(エボニー)	グレーフィギュアドエボニー	エボニーまたはライトオイスター**	エボニー(ピメント)	ダークヘックスアルミニウム	エボニー

パネルオプション

グロスブラック、カーボンファイバー、サテンアッシュパール、グロスフィギュアドエボニー、サテンファインライン、サテンローズウッド、グロスパールウォールナット

*スエードクロスヘッドライニングはオプション装備。
**ライトオイスターヘッドライニングはオプション装備。

5 INTERIOR

⚙️ jaguar.co.jp でXFをカスタマイズ

写真のインテリア: ライトオイスター/エボニーパーフォレイテッドグレインレザースポーツシート(エボニーコントラストステッチ)、エボニーフェイスア(ライトオイスターコントラストステッチ)、ダークヘックスアルミニウムフィニッシャー、グレーフィギュアドエボニーパネル、エボニーヘッドライニング



S

INTERIOR COLOUR COMBINATIONS

オプション

①	②	③	④	⑤	⑥
デュオトーンシート (コントラストステッチ)	パネル	ヘッドライニングモルジヌ*	アッパーフェイスア (コントラストステッチ)	フィニッシャー	カーペット
エボニー/エボニー(ライトオイスター)	グレーフィギュアドエボニー	エボニーまたはライトオイスター**	エボニー(ライトオイスター)	ダークヘックスアルミニウム	エボニー
ピメント/エボニー(エボニー)	グレーフィギュアドエボニー	エボニーまたはライトオイスター**	エボニー(ピメント)	ダークヘックスアルミニウム	エボニー
ライトオイスター/エボニー(エボニー)	グレーフィギュアドエボニー	エボニーまたはライトオイスター**	エボニー(ライトオイスター)	ダークヘックスアルミニウム	エボニー
ブローグブローグ(ライトオイスター)	グレーフィギュアドエボニー	エボニーまたはライトオイスター**	エボニー(ライトオイスター)	ダークヘックスアルミニウム	エボニー

パネルオプション

グロスブラック、カーボンファイバー、サテンアッシュパール、グロスフィギュアドエボニー、サテンファインライン、サテンローズウッド、グロスパールウォールナット

*スエードクロスヘッドライニングはオプション装備。
**ライトオイスターヘッドライニングはオプション装備。

5 INTERIOR

jaguar.co.jpでXFをカスタマイズ

[グロスブラック](#)[カーボンファイバー](#)[サテンアッシュバール](#)[グロスフィギュアドエボニー](#)[グレーフィギュアドエボニー](#)[サテンファインライン](#)[サテンローズウッド](#)[グロスバールウォールナット](#)

6 JAGUAR GEAR

豊富なアイテムを取りそろえたジャガー純正アクセサリ。

jaguar.co.jpでXFをカスタマイズ



ウォータースポーツキャリア*
C2Z21730

サーフボード、カヤック、セイルボードなど、多彩なウォータースポーツアイテムを運べる多目的キャリア。傾けることができるので、荷物の積み降ろしが簡単です。

*ルーフレックスバーT2H14468が別途必要です。
**PUREには装着できません。

写真: XF SALOON S ユーロンホワイト(欧州仕様車)



アルミニウムパドルシフト
T2R6547MMU - アルミニウム
T2R6547CAY - レッド

運転中に頻繁に触れるステアリングのパドルシフトを、上質なアルミニウムに変更できます。マシン加工したアルミニウム素材を手作業で美しく仕上げ、摩耗による劣化を防ぐアルマイト処理を施しました。



プレミアムカーペットマットセット
T2H7172PVJ
T2H25185PVJ(AWD車用)

エンボス加工のJAGUARロゴとヌバックの縁取りをあしらった、2,050g/m²パイル地のラグジュアリーなフロントカーペットマット。プレミアムなマットが、インテリアをより上質な印象に仕上げます。



センターアームレストクーラー/ウォーマー
T2H7739

フードやドリンク用のクーラー/ウォーマーは、リアシートのセンターアームレストとしても機能します。トップはレザー仕上げ、センターシートベルトで固定し、リアの補助電源ソケットに接続して使用します。ご家族との長距離ドライブなどに最適です。



iPadホルダー
T2H7757

フロントシートのヘッドレストに装着するJAGUARロゴ入りのiPad®ホルダー。クイックリリース設計で着脱が簡単、リアシートで多彩なエンターテインメントをお楽しみいただけます。



シルトレッドプレート(イルミネーテッド)**
T2H17121PVJ - ジェット
T2H17121AMT - オイスター

運転席と助手席ドアをエレガントに飾るステンレス製シルトレッドプレートフィニッシャーです。ドアが開くと、フォスファーフルーの照明が柔らかな光を放ちます。



ラバーマット
T2H7741
T2H24470(AWD車用)

車のカーペットを保護する耐久性に優れたJAGUARロゴ入りラバーマットです。

6 JAGUAR GEAR

jaguar.co.jpでXFをカスタマイズ



グロスブラックサイドベント*
T2H19534 - 左用
T2H19531 - 右用
ダイナミックなスタイリングをさらに際立たせる、JAGUARロゴを施したグロスブラックのサイドパワーベントです。



カーボンファイバーサイドベント
T2H18319 - 左用
T2H18318 - 右用
ハイグレードなカーボンファイバー製サイドパワーベント。XFの刺激的なパフォーマンスをさらに強調します。



ノーブルクロームミラーカバー
T2H26929
ドアミラーをよりスタイリッシュに印象づける、洗練されたノーブルクロームのミラーカバーです。



ルーフクロスバー†
T2H14468
XF専用に開発した、JAGUARロゴ入りのクロスバー。すべてのルーフキャリアアクセサリーの装着に欠かせないアイテムです。



ルーフラゲッジボックス**
C2C41628
多彩なアイテムを収納できる、セキュリティロック付のボックス。大容量410リッター、寸法 175×82×45cm。



ルーフスポーツボックス**
C2C41627
各種スポーツアイテムの運搬に最適な、セキュリティロック付のボックス。容量320リッター。寸法 206 x 84 x 34cm。



グロスブラックミラーカバー
C2D6067PEC - 左用
C2D6066PEC - 右用
ドアミラーをよりダイナミックに印象づける、精悍なグロスブラックのミラーカバーです。



カーボンファイバーミラーカバー
C2P24177 - 左用
C2P24176 - 右用
ハイグレードなカーボンファイバー製ミラーカバー。XFの刺激的なパフォーマンスをさらに強調します。



リアテールゲートトリム - グロスブラック†
T2H17748
リアスタイルをより個人的にする、精悍なグロスブラックのテールゲートトリムです。



スキー/スノーボードホルダー**
C2A1538
安全・確実にウィンタースポーツアイテムを運べる、JAGUARロゴ入りホルダーです。スライド式レールにより、積み降ろしが容易に。スキー4組またはスノーボード2枚を積載できます。



フォークマウントサイクルキャリア**
C2A1540
前輪を取り外した自転車を安全・簡単に積載できます。軽量自転車やレース用ホイールの積載に最適で、前輪用キャリアおよびロック機能付。1ホルダーに自転車1台、最大3つのホルダーが装着可能です。



オールウェザーカーカバー†
T2H7756
雨、霜、ホコリなどから車を保護する、XF専用の全天候型カバーです。JAGUARロゴ入りで、素早く簡単に着脱できます。

*R-SPORTには装着できません。 **ルーフクロスバー-T2H14468が別途必要です。 †XF SALOONのみ装着可能となります。

6 JAGUAR GEAR

jaguar.co.jpでXFをカスタマイズ



ルーフマウントサイクルキャリア*
C2A1539

装着が容易なロック付ルーフマウントサイクルキャリアは、1ホルダーにつき自転車1台、最大3つのホルダーを装着できます。

*ファクトリーオプションのルーフレールと、ルーフクロスバーT2H24300が必要です。 **XF SPORTBRAKEのみ装着可能となります。
写真: XF SPORTBRAKE Sユーロンホワイト(欧州仕様車)



ルーフクロスバー**
T2H24300

XF SPORTBRAKE専用開発した、JAGUARロゴ入りのクロスバー。全てのルーフキャリアアクセサリーの装着に欠かせないアイテムです。



ルーフスポーツボックス*
C2C41627

各種スポーツアイテムの運搬に最適な、セキュリティロック付のボックス。容量320リッター。寸法 206 x 84 x 34cm。



ルーフラゲッジボックス*
C2C41628

多彩なアイテムを収納できる、セキュリティロック付のボックス。大容量410リッター、寸法175×82×45cm。



ウォータースポーツキャリア*
C2Z21730

サーフボード、カヤック、セイルボードなど、多彩なウォータースポーツアイテムを運べる多目的キャリア。傾けることができるので、荷物の積み降ろしが簡単です。



スキー/スノーボードホルダー*
C2A1538

安全・確実にウィンタースポーツアイテムを運べる、JAGUARロゴ入りホルダーです。スライド式レールにより、積み降ろしが容易に。スキー4組またはスノーボード2枚を積載できます。



フォークマウントサイクルキャリア*
C2A1540

前輪を取り外した自転車を安全・簡単に積載できます。軽量自転車やレース用ホイールの積載に最適で、前輪用キャリアおよびロック機能付。1ホルダーに自転車1台、最大3つのホルダーが装着可能です。

6 JAGUAR GEAR

jaguar.co.jpでXFをカスタマイズ



クリック&プレイ - iPad® 2-4*
J9C2163

着脱可能なタブレットホルダーアタッチメント。iPad® 2-4に対応しており、簡単に角度を調節できます。後席の快適性とエンターテインメント性を高めます。(クリック&ゴーベースが別途必要です。)



クリック&フック*
J9C2169

バッグなどの荷物を掛けておける機能的で便利なフックです。(クリック&ゴーベースが別途必要です。)



クリック&ハング*
J9C2167

取り外し可能なコートハンガー。移動中にシャツやジャケットにしわが付くのを防ぎます。(クリック&ゴーベースが別途必要です。)



アパーチャーリテンションネット*
T2H31242

テールゲートを開いたときに荷物の落下を防ぎ、パッキングスペースを最大化するネット。マシン加工のアルミニウムなど高品質な軽量素材を使用し、頑丈な造りとなっています。



ラゲッジガード*
T2H31273

ラゲッジスペースの荷物がキャビンに侵入するのを防ぎます。



コラapsibleラゲッジオーガナイザー
T2H7752

折り畳み式のラゲッジスペースオーガナイザーは、走行中に動きやすい荷物を2本の強靱なストラップで固定します。



シルトレッドプレート(ユニオンジャック)
T2H17123PVJ - エボニー
T2H17123AMT - オイスター

上質なステンレス製のシルトレッドプレートフィニッシャー。英国ならではのデザインで運転席と助手席ドアを彩ります。



スポーツペダルカバー
T2H3746

スチールとラバーを使用したモダンでスポーティなデザイン。専用設計でペダルにしっかりとフィットします。



ラゲッジスペースウォータープルーフライナー*
T2H24704

ラゲッジスペースと2列目シートバックを保護するライナー。XF SPORTBRAKEに合わせた専用設計で、完全防水仕様。着脱も簡単です。



ラゲッジスペースラバーマット*
T2H24552

ラゲッジスペースを保護するための専用プレミアムマット。軽量で耐久性に優れ、クリーニングの際の取り外しも簡単です。



ラゲッジスペースマルチパーパスライナー*
T2H24651

一体型のプレミアムカーペットマットと二層リバーシブルのラバーライナーが、ラゲッジスペースをさまざまな汚れから保護します。ライナーは展開して、2列目シートを倒した際に背面のカバーとして使用できます。展開式バンパープロテクターが付属。



バンパープロテクター*
T2H24701

リアバンパーを傷やこすれから保護するプロテクター。荷物の積み下ろしの際には、バンパーに服が接触して汚れるのを防ぎます。

*XF SPORTBRAKEのみ装着可能となります。

XF SALOON DIMENSIONS

全幅(ミラー展開時)2,091mm
 全幅(ミラー格納時)1,987mm
 ラゲッジスペース容量540リッター



最小回転半径
 タイヤ外縁5.8m



写真: XF SALOON S ユーロンホワイト(欧州仕様車)

寸法は空荷時の測定値です。
 (200 x 100 x 50mmのブロックを使用したVDA方式による測定)。

XF SPORTBRAKE DIMENSIONS

全幅(ミラー展開時) 2,091mm
 全幅(ミラー格納時) 1,987mm
 ラゲッジスペース容量 565リッター



最小回転半径
 タイヤ外縁5.8m



1,144mm
 (ラゲッジスペース奥行)



写真: XF SPORTBRAKE S ユーロンホワイト(日本未導入、欧州仕様車)

寸法は空荷時の測定値です。
 (200 x 100 x 50mmのブロックを使用したVDA方式による測定)。

JAGUAR EXPERIENCE

XF、そしてジャガーを知っていただくために、私たちは世界各地でジャガーを体感できるさまざまな機会を設けています。なかでもテストコースの走行体験は、あなたにかつてない刺激をもたらすでしょう。また、JAGUAR EXPERIENCEでは、ジャガーに命を吹き込む英国の製造工場をご案内する見学ツアーも実施しています。

詳しくはジャガーウェブサイトをご覧ください。



BEHIND THE SCENES

ジャガーの工場見学ツアーでは、板金の加工から手の込んだ仕上げまで、私たちの車が生まれるすべての過程を見学いただける、またとない機会をご用意しています。先進の生産施設で、熟練した技術者と高度な加工機械が連携。ジャガーの美しい車両が完成していく様子をご覧ください。



DRIVING EXPERIENCES

最新のジャガーで走りの限界に挑むことや、ジャガーの歴史を追体験する機会は、そう滅多にありません。JAGUAR DRIVING EXPERIENCESでは、決して忘れることのないジャガーならではのドライビングアドベンチャーを体験することができます。専用コースで最高性能のジャガーに乗ってみる、あるいはJAGUAR DRIVING EXPERIENCESのインストラクターが運転する車に同乗する姿を想像してみてください。JAGUAR PERFORMANCE DRIVING ACADEMYでは、このような体験をお楽しみいただけます。



ICONIC EXPERIENCES

ドライビング技術向上をご希望なら、ぜひ「アイスアカデミー」にご参加ください。スウェーデンはアリエブローグの過酷な条件のもと、パフォーマンスドライビングのテクニックを磨く機会をご提供しています。ジャガーの熟練したエキスパートとともに、地球上で最も過酷なコースにチャレンジする、またとない機会です。最高レベルの技術を持ったインストラクターがつきっきりで指導し、長年培ってきたノウハウを伝授。氷上を踊るように走り、息をのむようなコーナーを滑るように駆け抜けて、ジャガーが誇る真のパフォーマンスをご体感ください。

THE WORLD OF JAGUAR

XFを選ぶ。それは刺激的なジャガーの世界を満喫すること。ジャガーオーナーになり、快適なドライビングをお楽しみいただけるよう、ハイクオリティなサービスやライフスタイルに役立つ製品を通して、私たちが丁寧にサポートいたします。



JAGUAR CARE

XFには、車両保証、ロードサイドアシスタンス、車両メンテナンスを含んだ3年間のサービスプラン「JAGUAR CARE」をご用意。新車ご登録から3年目までの無料プログラムと、4年目・5年目の有料延長プログラムでサポートいたします。詳しくは、お近くのジャガー正規ディーラーにお問い合わせください。

SERVICING

XFは、維持費を最小限に抑えられるよう設計されています。例えば、最新インジニウムディーゼルエンジンでは、先進のオイル技術などにより、次のサービスまで2年間または34,000km*走行するまで点検を受ける必要がありません。

GENUINE PARTS

品質、耐久性、車への適合性に一切の妥協を許さないジャガー純正部品は、設計からテスト、製造、流通に至るまで徹底的に管理。XFのためだけに製造された個々のパーツが最高のパフォーマンスを生み出し、長期間その品質を保ちます。



FLEET & BUSINESS

ジャガーは、魅力的な車両ラインナップと優れたカスタマーサービスを提供し、ビジネスで選ばれる最上級のメーカーとなるために尽力しています。お客様に個性を加えるためのダイナミックで魅力的な車をご用意。お客様の立場にたったアフターセールスサービスにより、すべての車を最高の状態に保ち、最高の性能と最高のコストパフォーマンスを実現いたします。



JAGUAR FINANCIAL SERVICES

あなたの求める1台をより良い方法で手にいただくために、ジャガーファイナンシャルサービスがご購入をサポート。新車/中古車、個人用/ビジネス用など、あらゆるニーズに対応するオプションをご用意しています。詳しくは、お近くのジャガー正規ディーラーにお問い合わせください。



JAGUAR ASSISTANCE

オーナーライフを日々万全の体制で支える「ジャガーアシスタンス」。専用コールセンターが、24時間365日いつでも万一の故障や緊急トラブルに対応します。

LOW INSURANCE

XFの主要部品は簡単に入手可能であるため、サービスに費やす時間と費用を節約できます。修理コストを抑えることで、XFはリーズナブルな保険料を実現しました**。魅力的なファイナンスプランの詳細は、お近くのジャガー正規ディーラーにお問い合わせください。



JAGUAR MAGAZINE

ジャガーでは、活気に満ちた現代の暮らしをご紹介する、コスモポリタンな雑誌を提供しています。クリエイティビティあふれるデザイナーとライターが、ジャガーの舞台裏を紹介するとともに、ラグジュアリーな世界のデザイン、スタイル、旅行などに関する情報を編集。「THE JAGUAR」は年2回の発行となり、最初の3年間は無料でお届けいたします。入手方法については、正規ディーラーにお問い合わせください。

JAGUAR COLLECTION

ジャガーの各モデルと同様に、高品質に作り込んだ「ジャガーコレクション」。洗練されたファッションやバッグ、上質なレザー、ライフスタイルグッズといった多彩なアイテムを取りそろえています。ル・マン24時間耐久レースで3連覇を達成した記念の年にちなんで「HERITAGE '57」コレクションなど、独自のテーマに基づいたアイテムも展開。詳しくは、ジャガー正規ディーラーにお問い合わせください。

*ドライビングスタイルによって異なります。
**メーカー側の見積もりです。



GLOSSARY

A

ADAPTIVE FULL LED HEADLIGHTS (アダプティブフルLEDヘッドライト)
ステアリング操作に応じて、必要な場合に自動でライトを照射します。このシステムは、オートマチックハイビームと連動し、ライトの照射角度を調整。対向車に対してハイビームにならないよう作動します。

ADVANCED PARK ASSIST (アドバンスドパークアシスト)
パークアシストのすべての機能 (48ページを参照)とともに、360°パークディスタンスコントロール (パーチャルトラッキング機能付) を提供します。時速16kmまで作動し、狭いスペースでも確実に駐車できます。

AUX CONNECTION (AUX接続)
補助 (AUX) 接続により、パーソナルデバイスの音楽データを容易に入力できます。

C

Cd
Cd値とは、車の空気抵抗係数を意味し、車体の空気抵抗性能指数を示します。この数値が低ければ低いほど、空気力学的により効率的に車体が設計されていることとなります。

CONFIGURABLE INTERIOR MOOD LIGHTING (カスタマイズ可能なインテリアムードライト)
ジャガーの洗練されたインテリアをさらに引き立てる独自の照明システム。10種類の中から好みのカラーをお選びいただけます。

CONNECTIVITY PACKAGE (コネクティビティパッケージ)
車との接続性やインターネット環境を強化するアプリケーションとテクノロジーのパッケージ。インターネット接続、最適化された車内アプリケーション、車両へのリモートアクセスを提供します。

D

DAMPERS/DAMPING (ダンパー)
サスペンションにかかる力を吸収し、走行安定性を向上することで快適な乗り心地をもたらします。ショックアブソーバとも呼ばれます。

DEAD RECKONING (デッドレコニング)
センサーにより車両の進行方向、ホイールの回転、傾斜を測定します。測定値は1秒に最大40回補正されるため、GPS信号を受信できない場所でも車両の正確な位置を特定できます。

DRAG COEFFICIENT (空気抵抗係数)
空気抵抗係数は、車がいかにエアロダイナミクスに優れているかを示す目安となります。詳しくは、Cd値の解説をご覧ください。

E

ECO MODE (エコモード)
エコモードでは、スロットル感度を低減し、より省燃費のエンジンマッピングを選択。マニュアル車ではギアシフトをアドバイスすることにより、燃費を抑えたドライビングをサポートします。また、エアコンやオーディオシステムが消費するエネルギーを抑えることにより、燃料消費を削減します。

F

FORWARD ALERT (フォワードアラート)
衝突の危険を感知すると、警告音とインストルメントクラスターのビジュアルでドライバーに警告します。

FOUR-ZONE CLIMATE CONTROL (4ゾーンクライメートコントロール)
すべての乗員が最適な温度を設定できます。

12.3" FULL DIGITAL INSTRUMENT PANEL (12.3インチパーチャルコックピット)
従来のインストルメントクラスターに代わるTFTスクリーンです。運転に必要な各種の情報を表示します。4つのグラフィックテーマと3Dマップビューをご用意しています。

G

GPS
GPS衛星を利用して車両の位置を特定するシステムです。GPS情報とメモリに保存された地図と照らし合わせて、ルートガイドの提供や車両位置のトラッキングを行います。

I

INGENIUM ENGINES (インジニウムエンジン)
インジニウムエンジンは、英国ウエストミッドランズにあるジャガー・ランドローバーのエンジンマニュファクチャリングセンターで製造されています。このアルミニウム製エンジンは軽量構造で、高剛性シリンダーブロックと分離されたインジェクターにより、振動とノイズを低レベルに抑え、ドライバーの快適性をさらに向上します。一連の高度な技術によって内部摩擦を減らして、より洗練されたパフォーマンスをもたらします。また、セレクトティブ触媒リダクションと低圧排気再循環システムにより、CO₂とNOx排出量を大幅に削減しています。

INTERIOR MOOD LIGHTING (インテリアムードライト)
フォスファーブルーの落ち着いた明かりがキャンピンを印象的に照らします。

INTELLIGENT STOP/START (インテリジェントストップ/スタート)
車両が静止するたびにエンジンを停止し、燃費の抑制とCO₂排出量の低減に貢献するストップ/スタートテクノロジー。ブレーキペダルから足を離すとすぐにエンジンが再始動します。アクセルペダルを踏む前に、エンジンはフル稼働の状態に戻ります。

J

JAGUAR SIGNATURE 'J' BLADE DAYTIME RUNNING LIGHTS (ジャガー「J」ブレード」シグネチャーライト)
ヘッドライト内に装着されているユニークな「J」型のLEDシグネチャーライト、ジャガー独自のスタイルを強く印象づけます。

JAGUARDRIVE CONTROL (JaguarDriveコントロール)
ダイナミックスタビリティコントロールシステム、エンジン、トランスミッションシステムと相互に作用して、エンジンマッピング、ギアシフト、ブレーキの特性を変更します。走行状況やスタイルに合わせて、車両のレスポンスを最適化するさまざまなモードが選択できます。

JAGUARDRIVE SELECTOR (JaguarDriveセレクター)
エンジンをかけるとJaguarDriveセレクターがセンターコンソールからせり出します。オートマチックトランスミッションと連動するロータリーシフターを使い、ドライブモードを素早く変更することができます。

L

LED HEADLIGHTS WITH LED 'J' BLADE DAYTIME RUNNING LIGHTS (LEDヘッドライト、LED「Jブレード」シグネチャーライト付)
パワフルなLEDエミッターを複数使用することで、暗い走行環境でも鮮明な明るさで照射します。「Jブレード」シグネチャーライトには方向指示器が組み込まれています。これらのライトはジャガーのアダプティブライティングや自動ハイビームアシストシステムと一体化されています。

M

MHL CONNECTION (MHL接続)
モバイル高解像度リンク (MHL) によりパーソナルデバイスとInControlインフォテインメントシステムをリンクします。オーディオ/ビジュアルデータのシームレスな転送が可能です。

10.2" MULTI-TOUCH DISPLAY (10.2インチマルチタッチディスプレイ)
Touch Proの10.2インチディスプレイに搭載されたマルチタッチ機能により、複数のタッチポイントをスクリーンで認識します。ピンチやズームといったスムーズかつ直感的な操作で、機能をダイレクトにコントロールできます。

R

RAIN ICE SNOW MODE (レイン/アイス/スノーモード)
レイン/アイス/スノーモードを選択すると、システムが自動的に加速を抑え、より緩やかにトルクを発生。滑りやすい状況で優れたコントロール性を発揮します。

S

SATELLITE VIEW (サテライトビュー)
ナビゲーションシステムのオプションモードとして衛星画像を表示します。

SECURE TRACKER (セキュアトラッカー)
盗難に遭った車両を追跡する機能です。トラッキングテクノロジーを駆使して盗難を警告したり、車両の位置を関係当局に通知するなどして、迅速な解決をサポートします。

SD CARD (SDカード)
セキュアデジタル (SD) カードは、大容量データをコンパクトに保存できるフラッシュメモリーカードです。

SOLID STATE DRIVE (ソリッドステートドライブ)
可動部品のないストレージデバイスで、大容量データを高速で読み取れるように設計されています。

X

XENON HEADLIGHTS (キセノンヘッドライト)
よりいっそうクリアな視界を提供するハイファンクションキセノンヘッドライト。ジャガーのスタイルを印象づけるLED「Jブレード」シグネチャーライトを搭載しています。



ご注意
ジャガー・ランドローバー・リミテッドでは、より優れた車を目指して、仕様、デザイン、生産技術等のあらゆる側面から、常に製品の改善・改良を積み重ねています。本カタログに記載されている写真は、日本で販売されるグレードおよび純正アクセサリと細部で異なる場合があります。また、一部のオプションおよびアクセサリを含みます。写真には小道具を使用している場合がありますが、小道具は製品には含まれません。詳しくは、ジャガー正規ディーラーにお問い合わせください。また本カタログに掲載されている写真等は、日本で販売される製品とは細部で異なる場合や別売りのオプションが含まれていることもあります。あらかじめご了承ください。比較内容は、本カタログ発行前に実施されたメーカー独自のデータおよび試験に基づいています。

カラーについて
カタログおよびウェブサイトの写真・画像に表示される製品のカラーは、実際とは異なる場合があります。

ジャガーにおける環境革新
ジャガーは、責任ある持続可能な事業開発の取り組みである環境イノベーションの一環として、化石燃料への依存、希少天然資源の使用、そして廃棄物を低減することを重視しています。

軽量アルミニウムを従来にない形で使用し、対象モデル (F-PACE、XF、XE、XJ、F-TYPE) の燃費の向上、CO₂排出量の削減、さらにはハンドリングとパフォーマンスの向上を実現しています。

また、スマートなリソース管理により、スタンピング工程で回収した廃棄アルミニウムを分離してリサイクルすることで、最大50%のリサイクル率で同等の品質のアルミニウムシートを作り出すことが可能です。未使用のアルミニウムと比べ、この循環リサイクルシステムは、製造プロセスにおけるCO₂排出量も削減できます。

これにより、ジャガー・ランドローバーの欧州向け車両の平均排出量は、2007年比で25%減少し、車両1台あたりの運用時CO₂排出量は30.5%*減少しています。製造システムはすべてISO14001認定を受け、1台あたりの生産で生じる埋立廃棄物の量を75%*縮小するとともに、水消費量は34%*削減しています。 (*2007年比)

2020年までのカーボンニュートラル生産に向けた取り組みの一環として、(現在避けることのできない) 操業により排出されるCO₂は、別の方法で同等量の排出量を削減するプロジェクトに投資することで100%のオフセットを図り、同時に社会的・人道的な利益にかなうよう努めています。例えば、賞を受けたライブストロー「Carbon for Water」排出ガス削減プロジェクトは、(2013年の開始以来) 968,000トンのCO₂の排出を抑制し、ケニアの240万人の人々の生活向上につながりました。

世界的な販売増と効率的な拠点への投資拡大を考慮しながら、2020年の環境イノベーション目標に向けて満足のゆく成果をあげています。この成果は、社外でも評価されています。2013年、当社はBusiness in the Communityによる主要なCRI (企業責任インデックス) に基づき、英国のResponsible Business of the Yearに選ばれました。また、2014年にはQueen's Award for Enterprise in Sustainable Developmentを受賞しました。

そのさらに先、2020年の目標として排出ガス対策、カーボンニュートラルの運用、そして廃棄ゴミゼロに向けての取り組みを中心にした持続的成長を掲げています。ジャガー・ランドローバーでは、グローバルなCorporate Social Responsibilityプログラムの一環として、2020年までに1,200万人の生活向上も目指しています。

MERIDIANは、Meridian Audio Limitedの登録商標です。
AdBlue®は、ドイツ自動車工業会 (VDA) の登録商標です。
Bluetooth®のワードマークおよびロゴは、Bluetooth SIG, Inc.が所有する登録商標であり、ジャガー・ランドローバー・リミテッドは、これらのマークをライセンス契約に基づいて使用しています。
iPod、iPod touchおよびiPadは、米国および他の国々で登録されたApple Inc.の商標です。

表紙の写真: XF SPORTBRAKE S ユーロンホワイトおよびXF SALOON R-SPORTコリスグレー (欧州仕様車)
裏表紙の写真: XF SPORTBRAKE S ユーロンホワイトおよびXF SALOON R-SPORTコリスグレー (欧州仕様車)

Jaguar Land Rover Limited
Registered Office: Abbey Road, Whitley, Coventry, CV3 4LF, United Kingdom
Registered in England Number: 1672070
jaguar.co.jp

ジャガー・ランドローバー・ジャパン株式会社
141-0001
東京都品川区
北品川6-7-29
ガーデンシティ品川御殿山 9F

