

LX

LX570



ラグジュアリーカーを見きわめる真の基準は、
クルマそのものの価値と、
クルマが生み出す心躍る体験があると
私たちは考えます。

レクサスは時代を先取りし、
新たな驚きを創造することを
クルマづくりの信念としています。

機能を感性に、
パフォーマンスを限りない情熱に、
技術を想像力に、
昇華する。

レクサスは人と社会の未来を描き、
世界に興奮と変化をもたらす
革新をデザインします。



The Flagship SUV

世界を魅了する、別格のラグジュアリー。

力強さとともに、洗練された印象を心に残すスタイル。

世界中の過酷な大地を、余裕の表情で走り抜ける走破性。

そして、SUVにおけるラグジュアリーの究極をついに具現化。

レクサスSUVのフラッグシップ、LX。

この突き抜けた存在感は、

本物だけを希求するあなたにこそふさわしい。



Sense of wonder
知る人ぞ知る世界に誘われる。





Ultimate intelligence
先進テクノロジーは、進化する都市そのもの。



LEXUS DESIGN

レクサスが掲げるデザインフィロソフィー、L-finesse(エル・フィネス)。
LはLeading-Edge、先鋭。finesseは日本の文化が生んだ感性や巧みさを意味する、精妙。
最先端の研ぎ澄まされた思想・技術・表現と
洗練された深みを合わせもつ「先鋭-精妙の美」で、大胆かつ飛躍的に
デザインをアートの領域にまで高めていきたいという意思を表しています。



THE ART OF EXTERIOR

Lexus DESIGN

フラッグシップの風格が漂う
圧倒的な存在感



EXTERIOR DESIGN | レクサスSUVの頂点にふさわしい、 力強さとラグジュアリー性

あまたのSUVとは一線を画す、LXならではのオーラを放つ存在感。フロントマスクは、リア部に大胆な厚みを持たせ車両の安定感を創出。下端部がプロテクター形状を彷彿とさせ、フードからの勢いと一体となった力強いLX独自のスピンドルグリルは、進化し続けるレクサスを象徴しています。サイドビューでは、フロント同様の迫力のある厚いアンダーボディが、内に秘めた本格SUVとしてのたくましさ

また、伸びやかでシャープなシルエットが生き活きとした躍動感を感じさせ、すぐれたパフォーマンスを予感させます。後方へと気持ちよく抜けるルーフサイドや前方に大きく傾けたクォーターピラーは、3列を擁するビッグキャビンに、過酷な環境下においても快適で豊かな時間を提供するパーソナルな印象を醸成。レクサスSUVのフラッグシップとして、力強さとラグジュアリー性を極めた存在感は、見る人に忘れがたい強いインパクトを与えるでしょう。

THE ART OF INTERIOR

LEXUS DESIGN

究極のラグジュアリーを
全身で感じる室内



INTERIOR DESIGN | 本格SUVの至高の機能を 先進性と美しさで味わうラグジュアリー

オフロードにおいても機能性を高めるため、レクサスインテリアの思想と人間工学に基づき、ディスプレイゾーンとオペレーションゾーンを分離して設計し、よりスムーズな運転操作を可能としました。インストルメントパネルは水平基調とし、車両姿勢が掴みやすくなっています。センタークラスター横のニーパッドからドアトリムまでは厚みのある素材で構成し、しっかりと身体を支えながら膝まわりに程よい触感を与えるなど、ドライバーが快適さを実感できる運転環境を創出しました。

本格SUVとしての機能面を保持しつつ、金属、革、本木目、異素材の絶妙なコントラストを際立たせるレクサスの美意識により、レクサスSUVのフラッグシップにふさわしい力強さ、ラグジュアリー性、先進性に溢れたコックピットと室内空間を創り出しました。金属の塊感を表現した力強いリングと発光する精緻な指針をマウントしたアナログクロックは、LXと始まる非日常を乗る方の心に刻み込むことでしょう。



LEXUS PERFORMANCE



都市をパワフルに走り抜け、路面状況や天候の変化が激しいオフロードを走破し、次の都市へ予定通りに到着。
LXは世界各地で、タフなミッションに応え続け、高い評価をいただいています。
パフォーマンスの向上に、当然終わりはありません。
最先端のドライビングサポートテクノロジーを積極的に採用するなど、
各国のオーナーからの期待を上回る進化を遂げています。

ADVANCED DRIVING

LEXUS PERFORMANCE

悪路を余裕で走行するための
さまざまな先進テクノロジー

MULTI-TERRAIN SELECT | 悪路走行時にAWD性能を高めることができるマルチテレインセレクト*1

オフロード走行において、トラクションやブレーキを最適に制御してAWD性能をより高めるシステムです。モードセレクトスイッチで、5つのモードの中から路面状態に適したものを選択すると、各モードに応じたブレーキ油圧制御*2に自動的に切り替わり、駆動力を4輪に最適に分配。とくに凹凸の激しいオフロードや滑りやすい路面での走破性を一段と向上させます。クローラコントロール使用時にアクセルをONした場合はマルチテレインセレクトのAUTOモードが作動し、アクセルをOFFした場合はクローラコントロールが再作動します。

各モードの作動条件

■トランスファーギヤ位置: L4

CRAWL CONTROL | ステアリング操作のみで極低速走行できるクローラコントロール

凹凸の激しいオフロードや滑りやすい路面を走行する際、ドライバーはアクセルやブレーキ操作をすることなく、ステアリング操作のみで極低速走行が可能。ホイールスピンや車輪のロックを抑制するためスタックからの脱出能力が高く、駆動系への負荷も軽減します。状況に応じて5段階の速度設定が可能です。

作動条件

■トランスファーギヤ位置: L4 ■シフト位置: P・N以外

TURN ASSIST | すぐれた回頭性を実現するターンアシスト機能

クローラコントロール走行時に、切り返しが必要とされるようなタイトコーナーに差しかかった際、舵角センサーによりドライバーの旋回意思を判断。後輪内側のブレーキ油圧を制御することで、回頭性を高めるシステムです。これにより、切り返し操作の回数が減り、ドライバーの負担を軽くします。

作動条件

■クローラコントロール作動時 ■センターデフロックOFF時 ■シフト位置: P・N・R以外

※車両の限界性能を高める装置ではありません。路面状況をよく確認した上で安全に注意して走行してください。

ACTIVE TRACTION CONTROL | スリップから走行を立て直すアクティブトラクションコントロール

雪道などのオフロードでスリップを検知すると、空転した車輪にブレーキをかけ、残りの車輪に駆動力を配分。悪路でも安定した走行を可能にします。クローラコントロールON時には、クローラコントロールの設定車速に応じて制御を最適化します。

マルチテレインセレクト



ROCK
岩場など岩石の多い路面で使用。



ROCK & DIRT
モーグル路や岩石路などの凹凸の激しい路面で使用。



MOGUL
モーグル路、段差路・溝、斜面・V溝、登降坂などの凹凸の激しい路面で使用。



LOOSE ROCK
がれき路、プッシュ路などの土と石が混じった滑りやすい路面で使用。

クローラコントロール

速度	使用状況
Low	岩場、モーグル(降坂)、がれき(降坂)など
■	
Mid	モーグル(登坂)など
■	
High	雪、ぬかるみ、がれき(登坂)、砂地、砂利・ダート、モーグル(登坂)、草地など



MUD & SAND
ぬかるみ、砂地路、深雪路、ダート路などの滑りやすい路面で使用。

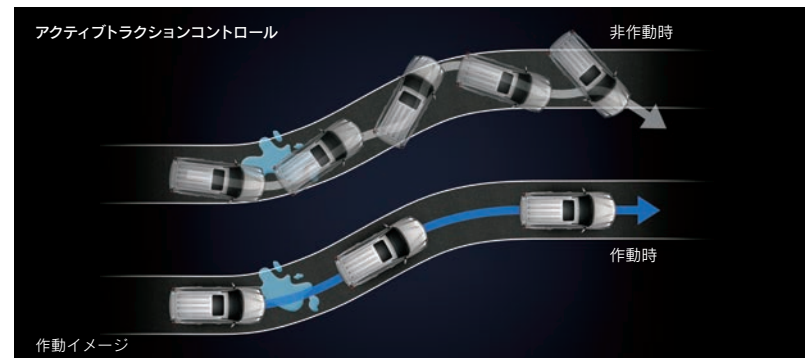
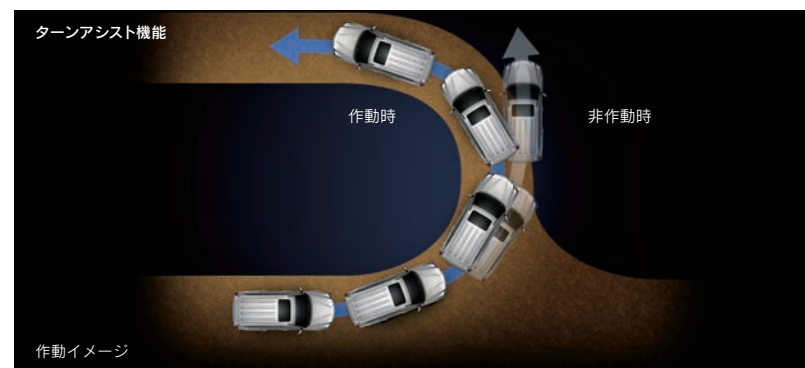

MULTI-TERRAIN MONITOR | アンダーフロアも確認できるマルチテレインモニター*3

車両周囲の状況確認を4つのカメラでサポートするシステム。フロント・サイド左右・リアに搭載したカメラでとらえた映像をカメラスイッチで切り替えることで、ドライバーの死角になりやすい車両周辺の路面状況を確認できます。さらに、アンダーフロアビュー*4では、切り替えスイッチを押すことでフロントビューがアンダーフロアビューに変化。車両下の状態やタイヤ位置を確認可能*5です。また、フロントビュー回転表示では、車両の傾きに合わせてフロントビューを回転表示させ、ディスプレイ上の地平線を水平に見せることで、前方の路面形状、車両の傾きを直感的に確認することができます。オンロードにおいては、狭い道でのすり抜けや路肩への幅寄せをサポートするパノラミックビューをご使用できます。

HILL-START ASSIST CONTROL | 坂道発進を支援するヒルスタートアシストコントロール

坂道発進時にブレーキペダルからアクセルペダルに踏みかえる際の車両の後退を緩和し、容易な発進をサポートします。車両の後退を検知すると作動し、メーター内のインジケータランプが点滅します。

ANGLE | 起伏の激しい地形での走行に備えた対地障害角

最大安定傾斜角44°、登坂能力45°とすぐれたオフロード性能を発揮。アプローチアングル、デバーチャーアングルなども本格SUVにふさわしい数値を確保しています。

VGRS | ギヤ比を車速に応じて変えることで、ハンドリングをサポートするギヤ比可変ステアリング[VGRS*6]

ドライブモードセレクトスイッチと連動しながら、車速に応じてステアリング操作のギヤ比を変え、すぐれた操作性・走行安定性を実現します。駐車の際などの低速域ではステアリングを切る角度を低減させ、取り回しの良さを高めます。中速域では軽快で扱いやすく、高速域では穏やかで安定感のあるレスポンスを実現します。

*1. マルチテレインセレクトはオフロード走行を補助する装置です。マルチテレインセレクトについては、作動条件についてご注意いただきたい項目があります。必ず取扱説明書をご覧ください。
*2. ブレーキ油圧制御(Active TRC): 険しいオフロードなどでのAWD走行時に、加速スリップした車輪にブレーキ油圧制御を実施。スリップにより失われる駆動力を4輪それぞれに分配します。
*3. カメラが映し出す範囲は限られており、実際とは異なって見える場合があります。映像のみで判断せず、必ず車両の周囲の安全を直接確認しながら運転してください。
*4. アンダーフロアビューはトランスファーギヤ位置がL4の場合のみ切り替え可能です。
*5. 現在の車両位置から約3m手前で撮影された映像の上に現在の車両位置・タイヤ位置を示す線を合成表示します。
*6. VGRS: Variable Gear Ratio Steering

マルチテレインモニター

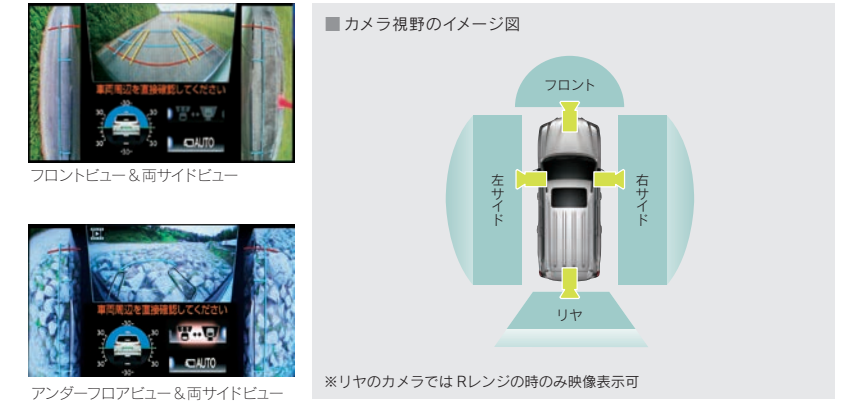

オフロード走行動画はこちら



ADVANCED DRIVING

LEXUS PERFORMANCE

ゆとりあるパワーと最先端のテクノロジーが融合した走り

DRIVE MODE SELECT | カスタマイズモードで好みの設定を作れるドライブモードセレクト

ダイヤル操作で走行モードを切り替えることにより、ドライビングの愉しさがさらに広がります。CUSTOMIZEモードでは、パワートレーン、シャシー、空調の組み合わせを自由に選択可能。シーンや気分に応じて、あなたが好まれる走りをより追い求めることができます。

COMFORT
サスペンションを、しなやかな乗り心地を実現する制御に切り替えます。

NORMAL
走りと燃費のバランスをすくね、さまざまなシーンでのドライブに適しています。

SPORT S
よりダイナミックで力強い加速感が得られる走りを提供します。

ECO
パワートレーンと空調を燃費優先の制御に変化させます。

CUSTOMIZE
パワートレーン、シャシー、空調の制御をカスタマイズできます。

SPORTS+
走りのポテンシャルをフルに引き出し、エモーショナルな走行を実現します。

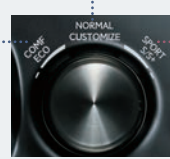

ドライブモードセレクトの制御	ECO	COMFORT	NORMAL	SPORT S	SPORT S+	CUSTOMIZE
メーターアンビエント照明色	ブルー			レッド		
パワートレーン (エンジン/トランスミッション)	ECO	NORMAL	NORMAL	POWER	POWER	NORMAL, ECO, POWER
VFC*1/VGRS		NORMAL	NORMAL	NORMAL	SPORT	NORMAL, SPORT, COMFORT
シャシー AVS	標準状態	しなやかな乗り心地	標準状態	スポーティなハンドリング	標準状態	標準状態, スポーティなハンドリング, しなやかな乗り心地
エアコン	燃費優先 (風量を減少)					標準状態, 燃費優先 (風量を減少)
12.3インチワイドディスプレイ表示	標準状態	標準状態	標準状態	標準状態	標準状態	標準状態

4-Wheel AHC & AVS | 4輪アクティブハイトコントロールサスペンション & アダプティブバリアブルサスペンションシステム

ドライブモードセレクトスイッチと連動し、サスペンションを自在に制御するシステム。4-Wheel AHC*3では、ノーマルモード、乗降時などに配慮したローモード、オフロード走行時におけるハイモードと3種類の車高から選べます。高速走行時には、走行安定性を高めるため車高を自動的に下げたり、L4駆動時には状況に応じてハイモードへ自動切り替えするなど、さまざまな状況下で車高調整を自動制御します。レクサス初の乗降モードスイッチを入れておくと、エンジンを停止させると車高が下がり、降車しやすくなります。加えて、走行状態に応じて減衰力を自動制御するAVS*4では、路面からの入力による車体のヒープ(上下揺)/ロール(横揺)/ピッチ(縦揺)方向の振動を検知のうえ、4輪の減衰力を制御します。これにより、車体のあおりを自然で滑らかに制振し、すぐれた乗り心地を確保します。



3UR-FE ENGINE | 低速度域から高速域までつねに力強さを提供する V8 5.7ℓ エンジン

あらゆるシーンでの最適なパフォーマンスを追求。2,000r.p.m.から最大トルクの約90%を発生させるワイドなトルクバンドを実現し、オフロードの常用域である低・中速域では無類の力強さを、オンロードではトップエンドまでの息の長い加速を発揮します。さらに、Dual VVT-i*5などの先進技術により、吸排気効率を高めつつ、燃焼効率も向上。5.7ℓの排気量ながら、4.0ℓエンジンクラス並の低燃費を達成しました。またフリクションロスを徹底的に抑え、絹のように滑らかな回転と、心地よい静粛性を実現しています。

TRANSMISSION CONTROL | 8 Super ECT (スーパーインテリジェント8速オートマチック)

本格的なオフロード走行にも対応する信頼性、動力性能、低燃費、静粛性を兼ね備えた8 Super ECTを新開発しました。ワイドギヤレンジにより、発進時のすぐれた加速と高速走行時の低燃費を実現。クロスギヤレシオは、卓越した動力性能と燃費性能をもたらします。すぐれた静粛性も兼ね備えた、レクサスSUVのフラッグシップにふさわしいトランスミッションです。

HIGH RIGIDITY BODY | 力強い走りを支える 高剛性ボディ

過酷なオフロードで、ボディが受ける荷重をものともしない高剛性を追求しています。曲げが生じやすいセンター部は断面構造を拡大するなど、フレームのポテンシャルを引き上げています。軽量かつ強靱なフレームにより、悪路をものともしない走破性とすぐれた衝突安全性に寄与します。また、フレームとキャビンを分離させる構造とすることで、ロードノイズや振動が伝わりにくく、快適な室内環境を提供。モノコックボディのSUVでは走破できないような悪路においても、信頼性と耐久性を高次元で実現しました。また、防錆鋼板をアンダーボディやエンジンフード、フレームなど広範囲に採用し、すぐれた防錆性能を確保しました。

SUSPENSION | オンロードでもオフロードでも 卓越した乗り心地を実現するサスペンション

凸凹の路面を走行する際に生じるショックを受け止め振動をいなし、高速走行時には路面をしっかり捉えてすぐれた走行安定性を提供。オンロードやオフロードを問わず高度な走行性能を確保しつつ、卓越した乗り心地を実現します。

*1. VFC: Variable Flow Control
*2. テーマカラーによって色が異なります。
*3. AHC: Active Height Control suspension
*4. AVS: Adaptive Variable Suspension system
*5. Dual VVT-i: Dual Variable Valve Timing-intelligent (吸・排気連続可変バルブタイミング機構)



※燃料消費率は定められた試験条件のもとでの値です。お客様の使用環境(気象、渋滞等)や運転方法(急発進、エアコン使用等)に応じて燃料消費率は異なります。





LEXUS SAFETY



人・クルマ・交通環境の「三位一体の取り組み」とともに、実際の事故から学び、改善を繰り返す「実安全の追求」の推進から生まれた予防安全システムが「Lexus Safety System +」です。2種類のセンサー（ミリ波レーダーと単眼カメラ）による高い認識性能と信頼性、事故低減効果の高い予防安全装備のパッケージ化、そして、世界トップレベルの歩行者検知機能付衝突回避支援性能を実現しながら、これまで取り組んできた安全システムの連携を飛躍的に進化させました。この革新的な予防安全システムにより、レクサスは、皆さまに高い安心感をご提供します。

LEXUS SAFETY SYSTEM +

LEXUS SAFETY

ミリ波レーダーと単眼カメラで衝突回避などを支援する予防安全システム

Lexus Safety System + プラス



歩行者保護にも対応した機能を含む、4つの予防安全システムをパッケージ化。

事故低減効果の高い4つの予防安全機能(歩行者検知機能付衝突回避支援、車線逸脱防止支援、夜間視界支援、車間距離維持走行支援)を組み合わせることで、多面的な安全運転支援を可能にし、重大な事故の低減を支援します。

全車

機能説明動画はこちら



プリクラッシュセーフティ

(歩行者[昼]検知機能付衝突回避支援タイプ/ミリ波レーダー+単眼カメラ方式)

進路上の車両や歩行者をミリ波レーダーと単眼カメラで検出し、衝突する可能性が高いと判断した場合に警報ブザーやブレーキの制御により衝突回避、あるいは衝突被害の軽減を支援します。万が一、車両や歩行者と衝突しそうな場面に遭遇した場合には、警報の後、ドライバーがブレーキを踏むと、プリクラッシュブレーキアシストがブレーキ力を強力にアシストし、ドライバーの回避行動をサポートします。また、仮にドライバーがブレーキを踏めなかった場合でも、プリクラッシュブレーキが作動します。例えば停止車両に対し自車の速度が約40km/hの場合は、約40km/h減速し、衝突回避または被害軽減を支援。また、例えば歩行者との速度差が約30km/hの場合には、約30km/h減速し、衝突回避または被害軽減を支援します。

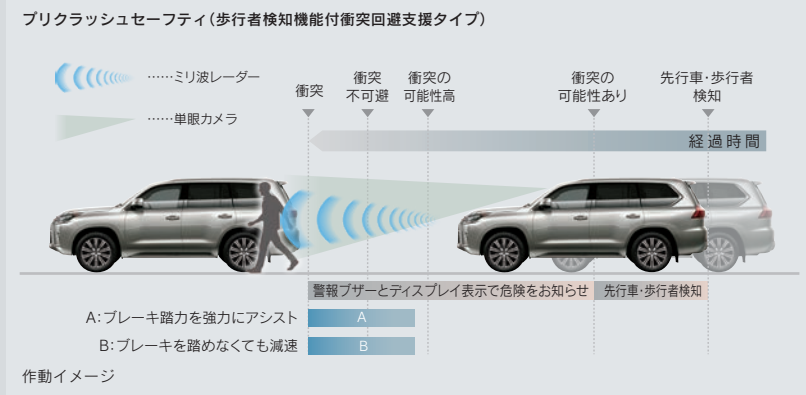

※プリクラッシュブレーキは、対車両の場合は自車速度約10km/h以上、対歩行者の場合は自車速度約10km/h～80km/hで作動します。また、本機能はドライバーの運転支援を目的としているため、機能には限界があり、道路状況、車両状態、天候状態およびドライバーの操作状態等によっては、作動しない場合があります。詳しくはレクサス販売店におたずねください。プリクラッシュセーフティはあくまで運転を支援する機能です。本機能を過信せず、必ずドライバーが責任を持って運転してください。数値は社内測定値。

車線逸脱の可能性をドライバーに知らせる

レーンディパーチャーアラート[LDA*1] (ステアリング振動機能付)

道路上の白線(黄線)をカメラで認識。ドライバーがウインカー操作を行わずに車線を逸脱の可能性がある場合、警報ブザーもしくはステアリング振動*2、さらにディスプレイ表示により注意喚起します。また、車両のふらつきを検知して、警報ブザーとメーター表示により休憩を促します。



※本システムは幅約3m以上の車線を自車速度約50km/h以上で走行時に作動します。また道路状況、車両状態および天候状態等によっては、ご使用にできない場合があります。詳しくはレクサス販売店におたずねください。レーンディパーチャーアラートはあくまで運転補助機能です。本機能を過信せず、必ずドライバーが責任を持って運転してください。



LXは「セーフティ・サポートカー」です。

セーフティ・サポートカー(サポカー)は、政府が交通事故防止対策の一環として普及啓発しているものです。自動(被害軽減)ブレーキ(対歩行者・対車両)の安全運転を支援する装置を搭載し、ドライバーの安全をサポートします。
■ Lexus Safety System +

先行車や対向車に直接ハイビームを当てない アダプティブハイビームシステム[AHS]*4

歩行者との事故の多くが夜間に発生する現実に対し、ハイビームによって視界を確保することにより、夜間の視認性向上に寄与します。ウインドシールドガラスに搭載した光検出用カメラで先行車のテールランプや対向車のヘッドランプ、周囲の明るさを判別。ハイビームの照射範囲内に車両を検知すると、LEDの点灯・消灯を制御することで、ヘッドランプの照射範囲を細やかに調整し、先行車や対向車に直接ハイビームを当てないように部分的に遮光します。先行車や対向車を眩惑することなく、ドライバーの視界確保を支援します。

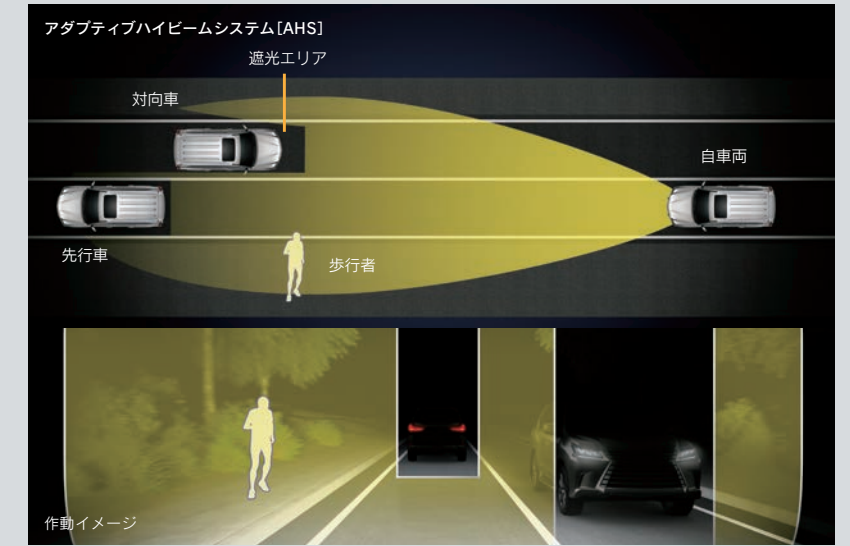

車間距離を保ちながら追従走行する

レーダークルーズコントロール(全車速追従機能付)*5

ミリ波レーダーと単眼カメラで先行車を認識し、車速に応じた車間距離を保ちながら追従走行を支援します。先行車が停止した時は自車も停止して停止状態を保持、先行車が発進した時はドライバー操作により発進し、追従走行を再開します。高速道路の渋滞走行時など、停止・発進を繰り返すシーンで、ドライバーの運転負担を大幅に軽減します。



Lexus Safety System + を 安全にお使いいただく上での注意事項説明

Lexus Safety System + は予防安全パッケージです。ご契約に際し、Lexus Safety System + およびその各システムを安全にお使いいただくための注意事項についてご説明いたします。

ご使用になる際のお客さまへのお願い

- 運転者には安全運転の義務があります。運転者は各システムを過信せず、つねに自らの責任で周囲の状況を把握し、ご自身の操作で安全を確保してください。
- 各システムに頼ったり、安全を委ねる運転をするとおそれ事故につながり、重大な傷害におよぶか、最悪の場合死亡につながるおそれがあります。
- ご使用の前には、あらかじめ取扱説明書で各システムの特徴・操作方法を必ずご確認ください。

※本機能はドライバーの運転支援を目的としているため、機能には限界があり、道路状況、車両状態および天候状態等によっては、ご使用にできない場合があります。詳しくはレクサス販売店におたずねください。

JNCAP*6予防安全性能評価において、
2015年度最高ランクの「ASV+」*7を獲得*8。



*1. LDA: Lane Departure Alert (車線逸脱警報)
*2. マルチインフォメーションディスプレイのカスタマイズ機能を使用して、警報ブザーとステアリング振動の警報手段を切り替えることができます。
*3. AHS: Adaptive Hi-beam System
*4. 道路状況、車両状態および天候状態等によっては、ご使用にできない場合があります。詳しくはレクサス販売店におたずねください。
*5. 車間距離制御には状況により限界があります。装置を過信せず、安全運転をお願いします。
*6. 自動車アセスメント(JNCAP: Japan New Car Assessment Program): 国土交通省と独立行政法人 自動車事故対策機構が、安全な自動車の普及を促進する目的で、1995年度より公表している自動車安全情報。
*7. 予防安全性能評価: JNCAPに2014年度より新たに導入され、2014年度、2015年度は「ASV」、「ASV+」の2段階、2016年度から「ASV+」、「ASV++」の2段階で評価。
①衝突被害軽減制御装置[対車両] <プリクラッシュセーフティ>
②車線逸脱警報装置 <レーンディパーチャーアラート>
③後方視界情報提供装置 <バックモニター等> (2015年度から追加)
④衝突被害軽減制御装置[対歩行者、昼間] <プリクラッシュセーフティ> (2016年度から追加)
*8. Lexus Safety System +、マルチテレンモニター/パノラミックビューモニター装着車

ADVANCED SAFETY TECHNOLOGY

LEXUS SAFETY

リスクを回避し、
安心を支える先進のテクノロジー

BLIND SPOT MONITOR | 急接近する車両の検知も可能な ブラインドスポットモニター[BSM]*1)*2*3

走行中、ドアミラーでは確認しにくい後側方エリアに存在する車両に加えて、隣接する車線の最大約60m後方までモニターし、急接近してくる車両も検知します。車両を検知するとドアミラー内のインジケータが点灯、車両を検知した状態でウインカーを操作するとインジケータが点滅し、より注意を喚起します。



REAR CROSS TRAFFIC ALERT | 後退時の安全確認を支援する リヤクロストラフィックアラート[RCTA]*4)*2*3

駐車場から後退する際に、左右後方から接近してくる車両をブラインドスポットモニター[BSM]のレーダーにより検知。ドアミラー内のインジケータ点滅とブザー、12.3インチワイドディスプレイでは対象車両が接近してくる方向をインジケータ点灯でお知らせし、ドライバーに注意を喚起します。



VEHICLE STABILITY CONTROL | 急なステアリング操作や滑りやすい路面で 車両の安定性を確保するVSC*2)*5

急なステアリング操作や滑りやすい路面でのコーナリング時に横滑りが発生した場合、ブレーキとエンジン出力を最適に制御し、安定性を確保。アンダーステアに陥りそうなシーンでは旋回内輪側のブレーキをかけることで、安全性を確保します。

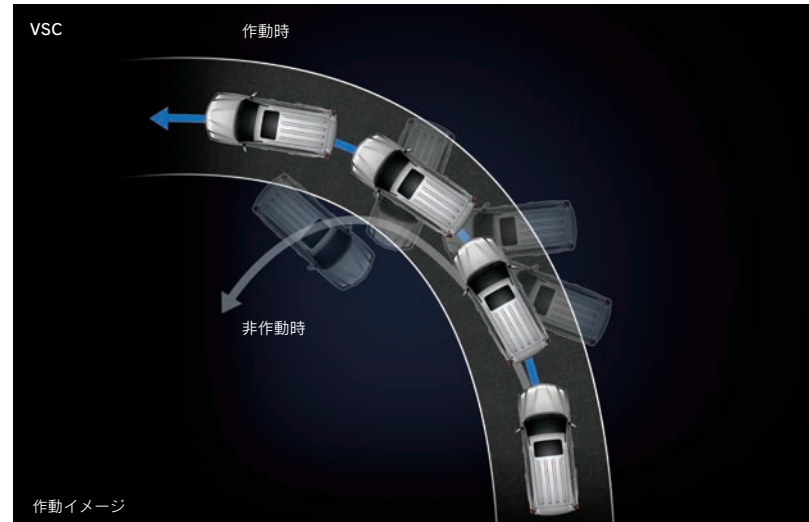

BRAKE ASSIST | 悪路でのタイヤロックを防ぐ マルチテレインABS*6(電子制動力配分制御付)&ブレーキアシスト

ブレーキをかけた際のタイヤのロックを防止するABS機能に加え、車両状態に応じて各輪に適切な制動力配分を行う電子制動力配分制御機能を採用。さらに、マルチテレインABSが、ダート路・砂利路・砂地路などオフロードにおいても、すぐれた制動性能を確保します。また、緊急ブレーキを感知した際に強い制動力を発生させるブレーキアシストも搭載しています。

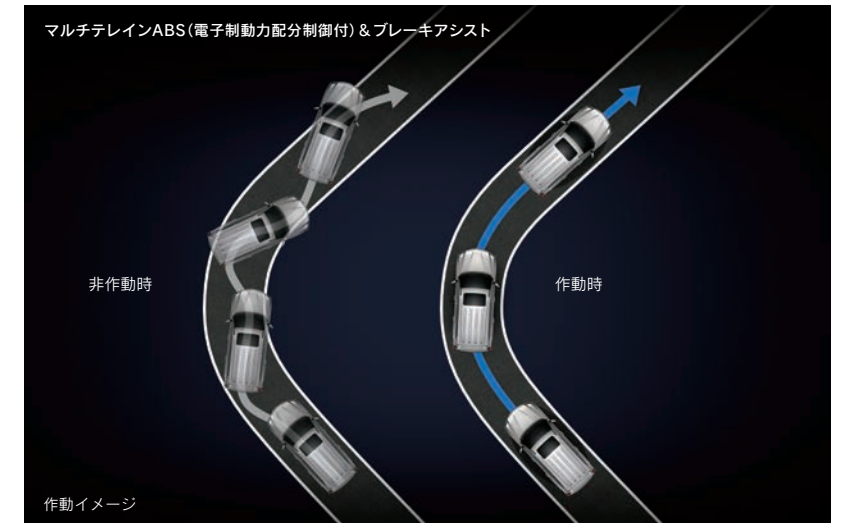

HIGH-STRENGTH CABIN | 室内空間を確保し、衝突時の 安全性を追求した高強度キャビン

すぐれた乗員保護性能には室内空間の確保が重要となります。守るべきキャビンを強固に保ち、軽量化との両立を図るために、ピラーなど骨格部材の随所に高張力鋼板を使用。さらに、フロアメンバー、ドア、ピラーなどで荷重を分散させる衝撃吸収構造とすることにより、全方位からの衝突安全性を追求しています。



INJURY REDUCTION | 万一の対人事故に配慮した 歩行者傷害軽減ボディ

万一の際の歩行者保護性能を確保するために、エンジンフード、フェンダー、カウル、バンパー周辺に衝撃を緩和するボディ構造を採用しています。



*1. BSM: Blind Spot Monitor
*2. 道路状況、車両状態および天候状態等によっては、ご使用にならない場合があります。詳しくはレックス販売店におたずねください。
*3. ブラインドスポットモニター [BSM] およびリヤクロストラフィックアラート [RCTA] はあくまで運転補助機能です。本機能を過信せず、運転に際してはドライバーご自身で周囲の安全状況を直接確認してください。詳しくはレックス販売店におたずねください。
*4. RCTA: Rear Cross Traffic Alert
*5. VSC: Vehicle Stability Control
*6. ABS: Anti-lock Brake System



LEXUS COMFORT

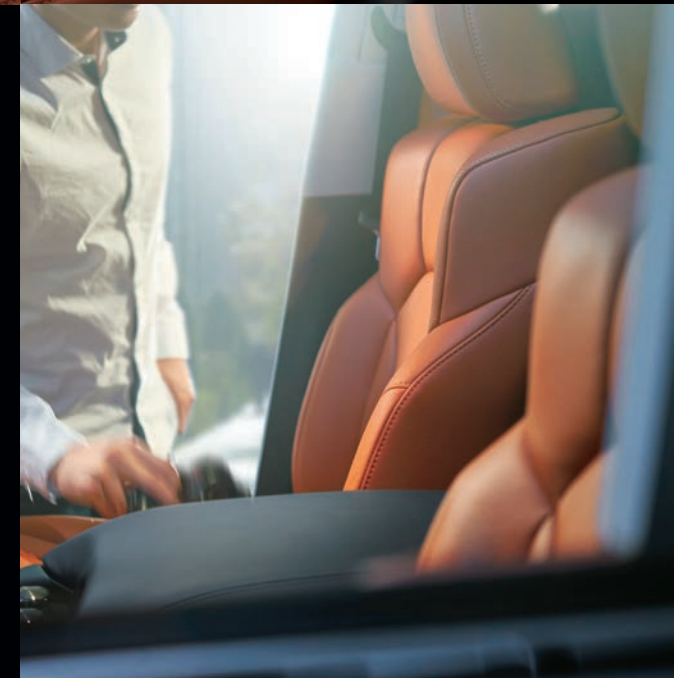

見た目も肌触りも座り心地も上質な
セミアニリンの本革を、
3列に配置した8つの座席に贅沢に使用。
また、1列目から3列目へと下がるに従い、
少しずつアイポイントを高くする設計を行うことで、
どの席に座る方にも前方の景色が見えやすくするなど、
リラックスや開放感を味わえる空間としました。
SUVのフラッグシップとして、乗る方すべてに、
真のラグジュアリーがもたらす感動をお届けします。

Photo: LX570 (3列シート・8人乗り)。インテリアカラーはサンフレアブラウン。オーナメントパネルはウォールナット(ダークブラウン)。
おくだけ充電、"マークレビンソン"リファレンスサラウンドサウンドシステム、リヤシートエンターテインメントシステムはメーカーオプション。
※写真は機能説明のためにボディの一部を切断したカットモデルです。

FUNCTIONAL INTERFACE

LEXUS COMFORT

操作する喜びを最大化する
機能的でラグジュアリーなコックピット



REMOTE TOUCH

画面操作をスムーズに行える
リモートタッチ

機能に対してスイッチやボタンを割り当てることで、わかりやすい操作性を追求しました。パームレストの両サイドに「ENTER」ボタンを採用、リモートタッチノブの上部には「BACK」ボタンや「MENU」ボタンなどをまとめて設置。適切な運転姿勢のまま、画面を見ながらナビゲーションやオーディオなどの操作を行えます。



MATERIAL SPIRIT

室内の表情を豊かに彩る
異素材の対比と調和

適材適所に配置された素材の持ち味が生み出す絶妙なコントラストと調和を、楽しみ、そして味わう至福の時間。身体を支える心地よい弾力、肌に馴染むしっとりした本革の感触、目と指先に快いステッチの精緻な縫い目、美しい本木目の艶と金属の輝き。光と影のうつろいに変わるその表情が室内で過ごすひとときを豊かに彩ります。



SEAT & PACKAGING

LEXUS COMFORT

テクノロジーと設計による
最先端のおもてなし

LEXUS CLIMATE CONCIERGE

先進の空調システムでもてなす
レクサス クライメイト コンシェルジュ

レクサス クライメイト コンシェルジュは、乗員一人ひとりに全身で感じられる心地よさを提供します。暖めすぎや冷やしすぎといった過度な動きを抑制することで、省エネにも貢献。あらかじめ好みの状態に設定しておくことで、一切の操作をすることなくつねに快適な状態でお過ごしいただけます。受け手側の望みを察して、すべてをあらかじめ整えることに心を砕く。この日本のおもてなしの真髄を、空調のハーモニーによってご提供します。

◎クライメイトコンシェルジュスイッチ

ワンアクションで、オートエアコン、ステアリングヒーター、シートヒーター・シートベンチレーション付シートが作動。助手席、セカンドシートの着座乗員を検知すると各空調装備が自動的に連動し、快適な状態が維持されます。

◎4席独立温度調整オートエアコン

運転席、助手席、セカンドシート左右で吹き出し温度・吹き出し口をそれぞれ制御します。

◎シートヒーター・シートベンチレーション付シート(フロントシート・セカンドシート左右席)

速暖速冷機能により、乗車時間をより快適にし、「AUTO」設定で全身が快適な状態を維持することができます。

◎ステアリングヒーター

「AUTO」設定時、ヒーター作動条件を満たしていると自動的にONになり、一定時間暖めます。既定時間が経過すると、最大30分後に自動OFFとなります。



REAR SEAT ENTERTAINMENT

大型高精細ディスプレイで映像を楽しめる
リヤシートエンターテインメントシステム

フロントシートのシートバックに、大型11.6インチの高精細ディスプレイを2台設置。前席のリクライニングの角度に合わせて、見やすい角度に調整(0~50度)することができます。センターコンソールに設置したHDMI端子やAUX(音声・映像*)1)端子に外部機器を接続することで、高画質の映像をお楽しみいただけます。また、前席のディスプレイと同じBlu-ray*2)映像や音楽はもちろん、前席とは別のTV番組や音楽を後席の方のお好みで視聴することもできます。

- ◎HDMI(デジタル映像・音声)入力端子
- ◎AUX(音声・映像)入力端子
- ◎ヘッドフォン端子(右1、左1)
- ◎ヘッドフォンボリュームダイヤル(右1、左1)
- ◎Bluetooth®**3)AVプロファイル*4)対応の携帯音楽プレーヤーをワイヤレス再生
- ◎前席のUSB(2個)/AUX(音声・映像*1)入力端子に接続して、携帯音楽プレーヤーやUSBメモリー(MP3/WMA/AAC)を再生
- ◎前席のmicroSD*5)カードスロット部に音楽ファイル用のmicroSDカード*6)を挿入して、MP3/WMA/AACを再生
- ◎前席のオーディオプレーヤーにCD、CD-R/RW(MP3/WMA/AAC)、DVD、Blu-rayディスクを挿入して映像や音楽を再生
- ◎リモコン搭載

全車

PACKAGING & SEAT

ドライバーとゲストに
質の高いゆとりをもたらす設計

全長5mを超えるロングボディを活かし、ゆとりあるキャビンをしっかり確保しています。ドライバーのために視認性の確保や取り回しの良さを追求しながら、ゲストには心に余裕が生まれるようなくつろぎをもたらす室内設計を行うことで、SUVにおけるラグジュアリーを形作りました。シートベンチレーション付きのフロントシートとセカンドシート(左右席)は、人間工学に基づき、乗り心地の良い断面形状を採用。安定した体圧分布を追求することで、すぐれたホールド性を実現。通常走行では格別の座り心地をご堪能ください。オフロード走行では、あの興奮をゆつたりと受け止めます。また、2列シート・5人乗りをメーカーオプションでご用意しています。

LUGGAGE ROOM

大きな荷物も収納できる
ラゲージルーム

2列シート・5人乗りには、荷室のプライバシーを確保するトノカバーが標準装備。トノカバーを外せば、大容量の収納スペースが出現します。3列シート・8人乗りでは、サードシートを跳ね上げる*7)ことで、ゆとりある収納スペースが現れます。

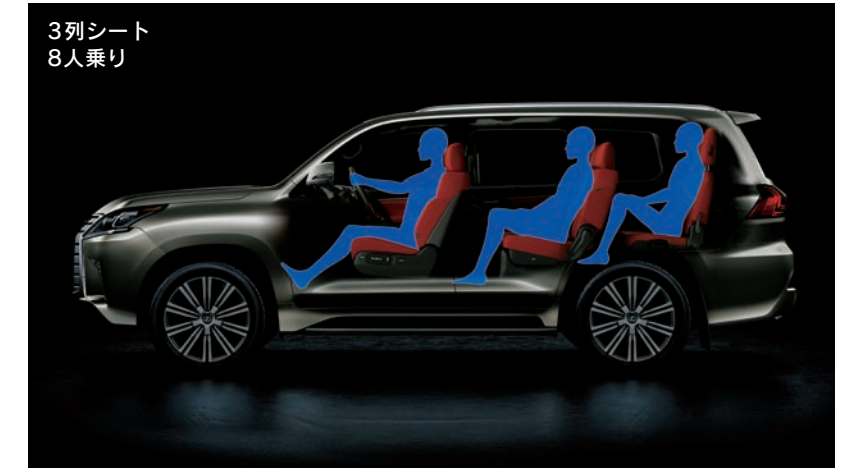

3列シート
8人乗り



- *1. ご利用にはVTRケーブルが別途必要です。詳しくはレクサス販売店におたずねください。
- *2. "Blu-ray Disc™ (ブルーレイディスク)"はブルーレイディスクアソシエーションの商標です。
- *3. Bluetooth®はBluetooth SIG, Inc.の商標です。
- *4. A2DP ver.1.0以上(ver.1.2以上推奨)、AVRCP ver.1.0以上(ver.1.4以上推奨)。
- *5. SD: Secure Digital
- *6. microSD, microSDHCが使用できます(スピードクラスはClass4以上を推奨)。
- *7. サードシートのスペースアップ機能は43ページをご覧ください。
- *8. トノカバー装着時の写真は43ページをご覧ください。
- *9. ゴルフバッグの形状によっては収納できない場合があります。詳しくはレクサス販売店でご確認ください。

☐ = メーカーオプション

NAVIGATION AND AUDIO

LEXUS COMFORT

情報を自在に操る
先進システム



MULTI INFORMATION DISPLAY

12.3インチワイドディスプレイ、ヘッドアップディスプレイと連携。オーディオ情報、ハンズフリー電話の着信通知、簡易ナビ表示などがドライバー正面のメーター内マルチインフォメーションディスプレイに表示され、ステアリングスイッチで画面切り替え操作などが可能です。



mark levinson reference surround sound system

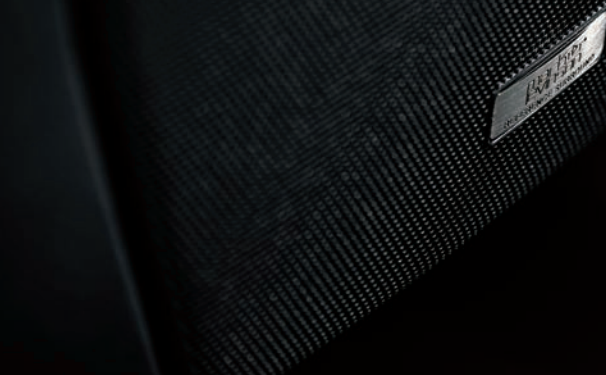

“マークレビンソン” リファレンスサラウンドサウンドシステム

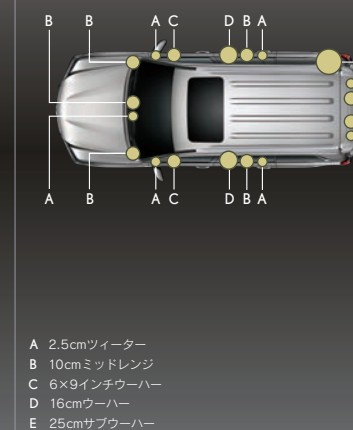

レクサスLX プレミアムサウンドシステム

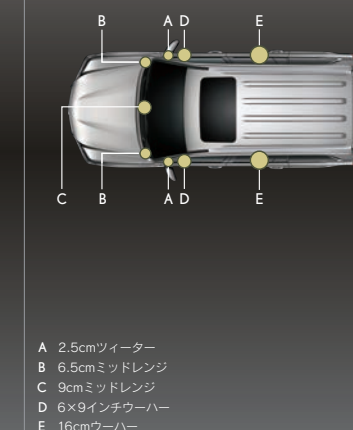

NAVIGATION 見やすい12.3インチワイドディスプレイを搭載したナビゲーションシステム

12.3インチのワイド画面に、地図などをフルスクリーンで表示できるナビゲーションシステム*1。メニューと地図を同時に表示するときも、より一層見やすくなりました。また、VICSの情報サービスVICS WIDE*2に対応。気象庁が提供する特別警報(地震を除く)のポップアップ表示、豪雨エリアの表示、より精度の高い最適ルート探索や渋滞回避ルートの案内など、快適な運転を支援する情報の入手が可能となります。スピーディな情報更新が可能なmicroSD*3カードを採用するとともに、エンジン始動/パワーON時や目的地設定時に、G-Linkセンター上の地図更新データの配信状況*4を確認し、新しいデータがあると、道路や周辺施設*5の情報を自動更新する「マップオンデマンド*6」が利用できます。



表示例

ナビゲーションをさらに便利に楽しくお使いいただける機能

- ◎高音質ハンズフリー通話
次世代の通話品質HD Voice*7に対応しているため、WBS*8に対応しています。従来の携帯電話や固定電話より、高音質で自然な音声通話が可能となります。
- ◎マップカラーセレクト
フレッシュ、ナチュラル、スタイリッシュ、クッキリ、カラフルの5タイプのマップカラーをご用意。好きなカラーを選択できます。



COLOR HEAD UP DISPLAY 多くの情報をわかりやすく表示するフルカラーヘッドアップディスプレイ*9

ウインドシールドガラスの視野内に運転に必要な情報を投影します。表示スペースには走行支援エリアと車速エリア、ナビ連携エリア、アイコン、メッセージエリアを配置し、情報を整理して表示。さらにフルカラーなので、多くの情報を瞬時にわかりやすく認識することができます。

AUDIO AND VISUAL 多彩なメディアを楽しめるオーディオ&ビジュアル機能

前席に設定したBlu-rayディスク*10プレーヤーで、高画質、高音質な映像をお楽しみいただけます。microSDカードスロットも搭載し、パソコンやオーディオ機器でmicroSDカードに保存した音楽データを車内で気軽に再生できます。また、USB入力端子が2つあるため、携帯音楽プレーヤー*11を使用しながら携帯電話の充電も可能です。



microSDカードスロット部 ※写真はオープン時。 USB(2個)/AUX(音声・映像*12)入力端子

- ◎AMラジオが聴きとりにくい地域でも、FM放送でAMラジオの番組が聴けるワイドFM*13に対応
- ◎地上デジタルTVチューナーを標準装備
- ◎フロントコンソールボックス内のUSB(2個)/AUX(音声・映像)入力端子に接続して、携帯音楽プレーヤーやUSBメモリー(MP3/WMA/AAC)を再生
- ◎Bluetooth®*14 AVプロファイル*15 対応の携帯音楽プレーヤーをワイヤレス再生
- ◎microSDカードスロット部に音楽ファイル用のmicroSDカード*16を挿入して、MP3/WMA/AACを再生
- ◎CD、CD-R/RW(MP3/WMA/AAC)、DVD、Blu-rayディスクを再生
- ◎Bluetooth®対応の携帯電話*17によるハンズフリー通話

MARK LEVINSON 究極のサウンド体験、“マークレビンソン”*19 リファレンスサラウンドサウンドシステム

「コンサートホールや映画館で体験したあの感動を呼び覚ます」ことを哲学とするマークレビンソン。ハイエンドオーディオの世界でつねに君臨し続け、音楽を愛する人々から限りない賞賛と憧憬が寄せられています。そのオーディオユニットを搭載するただひとつのプレミアムカーブランドがレクサスです。LXでは7つの同じサラウンドスピーカーを最適に配置した19スピーカーシステムと、5.1chサラウンドのリヤチャンネルをサテライトサイドチャンネルに分割した独自の7.1ch*20により、どの席においても同じ音色とサラウンド感を再現する、理想的なティンバーマッチングをお届けします。

全車

- *1. 走行中は安全のため一部操作できない機能があります。また、TV放送は安全のため走行中は画像が消え、音声だけとなります。録画機器の種類や使用するSDカードによって再生できない場合があります。
- *2. VICS(道路交通情報通信システム)は提供情報の変更により、一部の情報が表示されなくなる場合があります。あらかじめご了承ください。その場合、対応版のナビ用地図ソフトをご購入いただくことで、より正確に情報を表示することが可能となります。なお、ラジオの受信(除くNHK-FM)等により、VICS(3メディア対応)の受信ができない場合があります。詳しくはレクサス販売店におたずねください。
- *3. SD: Secure Digital
- *4. 高速道路のデータについては、地図更新データの収集/整備状況により、配信まで3ヶ月ほどかかる場合もあります。一般道路のデータについては、地図更新データの収集/整備後、順次配信します。
- *5. コンビニエンスストア等の一般施設の情報は施設記号のみ更新されます。
- *6. 初度登録日をサービス利用開始日とし、利用開始日より3年間ご利用いただけます。また、「全更新(最新版地図ソフトを販売店でご購入いただき更新)」することで「全更新」を実施した日から2年間ご利用いただけます(なお、利用開始日より3年未満に「全更新」された場合であっても、ご利用期間は「全更新」の実施日から2年間となります)のでご注意ください。ただし、登録初年度に「全更新」された場合のみ利用開始日より3年間ご利用いただけます。通信による自動更新にはG-Linkの契約が必要です。ご契約がない場合、メディア(CD-R/DVD-R/USBメモリー)による地図更新がご利用いただけます。地図更新の対象は全国の高速度道路・有料道路・主要国道と高速度道路施設・有料道路施設、およびナビに設定された自宅周辺80km四方と目的地周辺10km四方の一部国道・主要道・都道府県道・その他道路・道幅5.5m未満の道路と立体ランドマーク相当の著名な施設です(市街図データ、音声案内データおよび高速度道路・有料道路の料金データは更新対象外)。
- *7. HD Voice: High Definition Voice(高精細な音声)
- *8. WBS: Wide Band Speech
- *9. サングラス(特に偏光サングラス)をかけた際に、フルカラーヘッドアップディスプレイが見えづらくなる場合があります。
- *10. “Blu-ray Disc™(ブルーレイディスク)”はブルーレイディスクアソシエーションの商標です。
- *11. 機種によってUSB端子に対応していない場合があります。詳しくはレクサス販売店におたずねください。
- *12. ご利用にはVTRケーブルが別途必要です。詳しくはレクサス販売店におたずねください。
- *13. ワイドFM(FM補完放送)は、AMラジオの放送対象地域において、「都市型整備」、「外国波混信」、「地理的・地形的難聴」、「災害対策」を目的に整備されたAMラジオを補完する放送です。ワイドFM対応局に限りFM周波数帯(90.1~95MHz)でAMラジオの番組を聴くことができます。
- *14. Bluetooth®はBluetooth SIG, Inc.の商標です。
- *15. A2DP ver. 1.0以上(ver. 1.2以上推奨)、AVRCP ver. 1.0以上(ver. 1.4以上推奨)。
- *16. microSD, microSDHCが使用できます(スピードクラスはClass4以上を推奨)。
- *17. Bluetooth®ハンズフリー機能に対応した携帯電話が別途必要となります。必ず動作確認済みの携帯電話であることをご確認ください。詳しくはレクサス販売店におたずねください。
- *18. DTV: Digital Television(地上波デジタルTV)
- *19. マークレビンソンはハーマンインターナショナルインダストリーズ社の商標です。
- *20. サラウンドスイッチがオフの状態では、録音ソースそのままの再生(2ch/5.1ch)となります。 ※画面は合成です。

PREMIUM SOUND 音源を忠実に再現するレクサスLXプレミアムサウンドシステム

Ultimate Liveness(演奏会場の熱気と空気感が感じられ臨場感ある音楽再生)をコンセプトに、システムの中核に音源をより忠実に再現するフルデジタルClass-Dアンプを搭載。クリアな中高音域、厚みのある低音域を再生します。さらに、フロントドアの6×9インチウーハー、リヤドアの16cmウーハーで低音域の質感と量感を再現し、室内を豊かなサウンドで包み込みます。また圧縮音源の高音域をクリアに再生し、携帯音楽プレーヤーも高音質でお楽しみいただけます。

☐ = メーカーオプション

EXTERIOR COLORS

COLOR SELECTION

力強さとラグジュアリーが際立つ
7色のカラー



ソニックオーツ〈085〉



マーキュリーグレーマイカ〈1H9〉



ソニックチタニウム〈1J7〉



ブラック〈202〉



スターライトブラックガラスフレック〈217〉



ディープブルーマイカ〈8X5〉

QUALITY 艶をさらに輝かせる 匠の水研磨

クルマの塗装を、レクサスのカラーへと昇華させるもの。それは、漆器を無銘の器から工芸品にまで高める職人と同様、匠の技にあります。幾重にも塗り重ねる工程の中でひととき重要な技術が、水をかけながら下地塗装を磨き上げる水研磨。匠の手作業によって目に見えない凹凸をも平滑にし、艶を極限まで高めます。そして、映り込みのゆがみを見るための蛍光灯検査で仕上がりを確認。最先端の生産技術で造られるLXにあって、レクサスカラーは、匠の技術と感性の結晶です。

INTERIOR COLORS

COLOR SELECTION

ラグジュアリーなイメージを高める
5色のインテリアカラー

■ アイボリー



Photo: LX570. オーナメントパネルの縞空(ダークブラウン)はメーカーオプション。

シートマテリアル



セミアニリン本革

ステッチカラー



アイボリー

オーナメントパネル



ウォールナット
(ダークブラウン)



縞空
(ダークブラウン)

■ サンフレアブラウン



Photo: LX570. オーナメントパネルはウォールナット(ダークブラウン)。

シートマテリアル

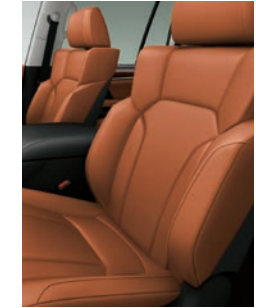

セミアニリン本革

ステッチカラー



シルクブラウン

オーナメントパネル



ウォールナット
(ダークブラウン)



縞空
(ダークブラウン)

■ ブラック



Photo: LX570. オーナメントパネルの縞空(ダークブラウン)はメーカーオプション。

シートマテリアル



セミアニリン本革

ステッチカラー



グレー

オーナメントパネル



ウォールナット
(ダークブラウン)



縞空
(ダークブラウン)

■ メローホワイト



Photo: LX570. オーナメントパネルはウォールナット(ダークブラウン)。

シートマテリアル

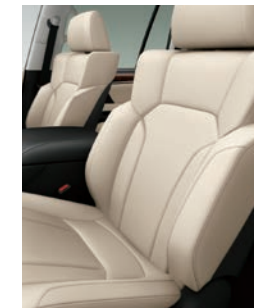

セミアニリン本革

ステッチカラー



ライトグレー

オーナメントパネル



ウォールナット
(ダークブラウン)



縞空
(ダークブラウン)

EQUIPMENT

■ ガーネット

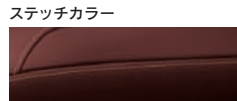

Photo: LX570. オーナメントパネルの縞空(ダークブラウン)はメーカーオプション。

シートマテリアル



セミアニリン本革



ステッチカラー

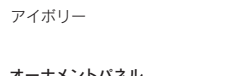

アイボリー

オーナメントパネル



ウォールナット
(ダークブラウン)



縞空
(ダークブラウン)

■ 内装色一覧表

●: 標準設定 △: メーカーオプション(ご注文時に申し受けます)

	シートマテリアル	インテリアカラー	オーナメントパネル				
			ステッチカラー	ルーフカラー	トリムカラー	ウォールナット (ダークブラウン)	縞空 (ダークブラウン)
LX570	セミアニリン本革*	アイボリー	アイボリー	アイボリー	アイボリー	●	△
		ブラック	グレー	グレー	ブラック	●	△
		サンフレアブラウン	シルクブラウン	グレー	サンフレアブラウン	●	△
		メローホワイト	ライトグレー	グレー	メローホワイト	●	△
		ガーネット	アイボリー	グレー	ガーネット	●	△

*シートの一部に合成皮革を使用しています。



三眼フルLEDヘッドランプ
(ロー・ハイビーム)

全車



LEDフロントフォグランプ&
LEDコーナリングランプ

全車



LEDリヤコンビネーションランプ
(テール・ストップ)

全車



リヤスポイラー

全車



リヤステップガード

全車



クリアランスソナー&バックソナー*1

全車



サイドステップ
(一体タイプ・LED照明付)

全車



ムーンルーフ(チルト&スライド式)

全車



アルミルーフレール

全車



285/60R18タイヤ&アルミホイール
(切削光輝)

全車



285/50R20タイヤ&アルミホイール
(切削光輝)

全車



275/50R21タイヤ&アルミホイール
(切削光輝)*2

全車

*1. 字光式ナンバープレートは装着できません。

*2. タイヤチェーンを装着することはできません。あらかじめご了承ください。詳しくはレクサス販売店におたずねください。

■ = 標準装備 □ = メーカーオプション

※装備類の詳しい設定につきましては、50ページの主要装備一覧表でご確認ください。 41

EQUIPMENT



本木目(縞空/ウォールナット)*1+
本革ステアリング(パドルシフト付)

全車
※写真の本木目は縞空(メーカーオプション)。



オプティロンメーター

全車



タッチスイッチ式オーバーヘッドランプ

全車



「ナノイー」

全車 
※「nanoe (ナノイー)」=nano-technology+electric
最先端のテクノロジーから生まれた“水につつま
れている電気を帯びたイオン”
※「nanoe」「ナノイー」及び「nanoe」マークは、パナ
ソニック株式会社の商標です。



ラゲージルーム(3列シート・8人乗り)

全車



ラゲージルーム*2(2列シート・5人乗り)

全車



ヒッチメンバー

全車



電子キー&カードキー*3

全車



アナログクロック(GPS時刻補正機能付)

全車



二ノパッド(フロントコンソールサイド)

全車



本革+本アルミシフトノブ

全車



クールボックス

全車

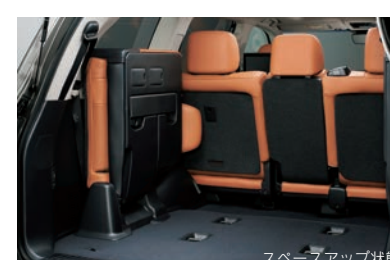

サードシート(3列シート・8人乗り/
スペースアップ機構付)

全車

スイッチを押すとヘッドレスト、シート
バックが倒れ、続けてシートが跳ね上が
り、スペースアップ状態になります。ワン
タッチでラゲージルームが広がるので、
大きな荷物をスムーズに格納できます。

※作動時は、周囲の安全をご確認ください。
※スペースアップ状態にした場合、シートクッションの
裏に備え付けであるシートフックカバーを外して、
フロアのシートフックに取り付けてください。
※スペースアップ機構の操作方法について、ご注意い
たきたい項目があります。必ず取扱説明書をご覧くだ
さい。



おだけ充電*4

全車

センタークラスターパネル下の充電エリア
に置くだけで、スマートフォンやモバイル
バッテリーなどの充電が行えます。

※ご利用は、ワイヤレス充電の規格Qi(チー)に対応した
一部の機器、もしくはQiに対応したアクセサリを
装着した機器などに限られます。対応の有無は各商品
のメーカーにお問い合わせください。
※トレイ寸法(タテ約153mm、ヨコ約80mm)を超えるQi
対応機器(アクセサリ類を含む)は、トレイに置くこと
ができないため、充電はできません。
※機種によっては正常に作動しない場合やご注意い
たきたい項目があります。ご使用になる前に必ず取扱説明書
をご確認ください。
※「おだけ充電」、「おだけ充電」ロゴは、株式会社
NTTドコモの登録商標です。



セカンドシートセンターアームレスト
(ヒーターコントロールパネル)

全車



カップホルダー(2個/フロントシート)

全車



カップホルダー(2個/セカンドシート)

全車



カップホルダー(左右2個ずつ/サードシート)

全車



タイヤ空気圧警告表示
(マルチインフォメーションディスプレイ表示付)

全車

空気圧が低下したタイヤがあると、メー
ター内のインジケータランプ点灯と
ともに、マルチインフォメーションディス
プレイに空気圧の数値を反転表示します*5。
イグニッションON後、2~3分で空気圧
を検出、表示します。



電動パーキングブレーキ

全車

パーキングブレーキの作動と解除をスイッ
チ操作で行えます。シフトレバーを[P]レン
ジに入れると自動で作動し、ブレーキを
踏みながら[D]レンジなど[P]レンジ以外
にシフトすると解除されるオート機能付
です。

※オート機能はOFFにすることもできます。

*1. ステアリングの素材は、お選びいただいたオーナメントパネルとセットになります。
*2. 2列シート・5人乗りを選択した場合、カップホルダー(左右1個ずつ/ラゲージルーム)になります。
*3. 植込み型心臓ペースメーカー等の機器をご使用の方は、電波により医用電気機器に影響を及ぼすおそれがあります
ので、車両に搭載された発信機から約22cm以内に植込み型心臓ペースメーカーを近づけないようにしてください。
電波発信を停止することもできますのでレクサス販売店にご相談ください。
*4. 植込み型心臓ペースメーカー等の機器をご使用の方は、おだけ充電のご使用にあたっては医師とよくご相談くだ
さい。充電動作が医用電気機器に影響を及ぼすおそれがあります。充電機能を停止することもできますのでレクサス
販売店にご相談ください。
*5. 電波環境によっては空気圧の検出ができない場合があります。

全車 = 標準装備 □ = メーカーオプション

※装備類の詳細な設定につきましては、50ページの主要装備一覧表でご確認ください。 43

EQUIPMENT



ドアミラー足元照明

全車

ドアロック解除などに連動して、ドアミラーの下部から光が差し、足元にLEXUSロゴを投影。夜のドライブの始まりを華麗に演出します。



LEDコーナリングランプ

全車

夜間走行時に交差点などを曲がる際に、ウインカーまたはステアリングを操作した方向を広範囲で照らします。見えにくい車両の側方や上方を明るく照らし、進行方向の状況や歩行者の存在などをいち早く認識することができます。



ETC2.0サービス表示例（前方障害物情報）

高速道路で提供するETC2.0サービス

見通しのきかないカーブの先の渋滞や停車車両といった情報をカーブの手前でお知らせしたり、高速道路で合流してくる車両の存在を合流部の手前でお知らせします。また、進行方向先の交通状況やサービスエリア、パーキングエリアの混雑情報などもお知らせします。

ETC2.0サービス*4

全車

※画面はイメージです。

- *1. 挟まれる物の形状や挟まれ方によっては挟み込みを検知できない場合があります。開閉時には十分にご注意ください。
- *2. ドアオープナーでもバックドア(上部)をオープンできます。
- *3. SRS: Supplemental Restraint System (乗員保護補助装置) SRSエアバッグシステムは衝突時の条件によっては作動しない場合があります。SRSエアバッグはあくまでシートベルトを補助する装置ですので必ずシートベルトをご着用ください。



パワーバックドア
(イージークローザー/上下・挟み込み防止機能付*1/上側)

全車

スイッチ操作でバックドア(上側)をオープン*2&クローズ。バックドア(下側)にはロータリーダンパーを採用。オープン時の滑らかな動きを実現しました。オートクローズ作動中にドアハンドルのセンサーに触れる、またはスマートキースイッチの操作だけで、クローズ後の自動施錠ができる予約ロック機能を採用しています。

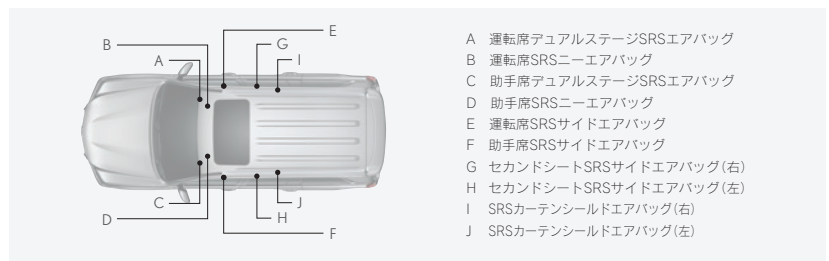

SRS*3エアバッグシステム

全車

- A 運転席デュアルステージSRSエアバッグ
- B 運転席SRSニーエアバッグ
- C 助手席デュアルステージSRSエアバッグ
- D 助手席SRSニーエアバッグ
- E 運転席SRSサイドエアバッグ
- F 助手席SRSサイドエアバッグ
- G セカンドシートSRSサイドエアバッグ(右)
- H セカンドシートSRSサイドエアバッグ(左)
- I SRSカーテンシールドエアバッグ(右)
- J SRSカーテンシールドエアバッグ(左)

路上に設置されたインフラ設備との双方向通信を行うETC2.0ユニット*5(VICS機能付)を搭載したナビゲーションシステムにより、安全運転をサポートする情報を画面表示や音声で提供します。

- *4. 道路状況、車両状態および天候状態等によっては作動しない場合があります。安全確認は運転する方が十分に行ってください。2009年度から高速道路を中心に路側機等を全国整備し、安全運転支援や広域な道路交通情報提供等のサービスが展開されています。ご利用可能なサービス提供場所(ITSスポット)については、(一財)道路交通情報通信システムセンター(VICSセンター)におたずねください。また、ETC2.0ユニット(VICS機能付)は今後新たに追加されるサービスやシステム変更には対応できない場合があります。あらかじめご了承ください。
- *5. ETCにおいてお客様の決済情報を将来にわたり安全に保護するため、セキュリティ規格の変更が予定されています。掲載のETC2.0ユニットは新しいセキュリティ規格に対応しています。

＝ 標準装備

HARMONIOUS DRIVING NAVIGATOR

エコドライブを喜びに変えていく「ハーモニアスドライビングナビゲーター」。

Concept きめ細かくエコドライブをサポート

ハーモニアスドライビングナビゲーターは、クルマと自然の共生を願うドライバーの想いに応える、レクサスならではのシステムです。“乗って・比べて”と、ドライバーにエコドライブの喜びをさまざまな感じていただきながら、エコドライブを継続して行えるようにサポートします。

Eco Drive-1 地球と調和しながら走る“楽しさ”

ハーモニアスドライビングナビゲーターの画面に、エコレベルメーターや毎分燃費を始めとする情報をリアルタイムで表示し、ドライバーのエコドライブをサポートします。エコレベルメーターは、環境に配慮したアクセル操作を示すエコエリアでの走行時間に応じて増減し、メーターが上がる「Good」「Excellent」とレベルも上昇。エコドライブを楽しく身につけられる仕組みとなっています。エコエリアの範囲内で運転を続けたり、ECOモードを選択することでエコドライブの継続が可能です。

LEXUS ECOLOGY

環境性能は、この星の未来のために。

レクサスは、人や社会や地球の未来のために、最先端技術で環境問題に役立てていきます。燃費や排出ガスを低減する技術開発にとどまらず、「Eco-Vehicle Assessment System」と呼ぶ環境性能評価システムを活用し、生産・使用・廃棄のすべての過程で環境負荷の低減をめざしています。各段階での環境への影響を評価するライフサイクルアセスメント(LCA*3)を実施した結果、CO₂、NO_xなどの排出量の低減を実現しました。また、燃費、排出ガス、リサイクル、環境負荷物質の各分野でもトータルに改善を図っています。

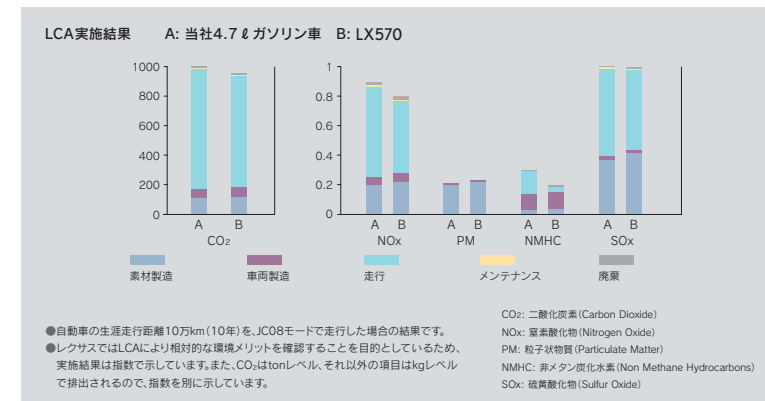

レクサス LX570環境仕様

項目	仕様	LX570
車両仕様	車両型式	DBA-LUR201W
エンジン	型式	3UR-FE
	総排気量(ℓ)	5.662
	使用燃料	無鉛プレミアムガソリン
駆動装置	駆動方式	4輪駆動(フルタイム4WD)
	トランスミッション	8 Super ECT(スーパーインテリジェント8速オートマチック)
環境情報	燃料消費率	JCOBモード走行 燃料消費率*5(国土交通省基準) (km/ℓ)
	CO ₂ 排出量 (g/km)	6.5
排出ガス	CO ₂ 排出量 (g/km)	357
	主要燃費改善対策	可変バルブタイミング
冷媒の種類 (GWP値*8)/使用量 (g)	認定レベルまたは適合規格(国土交通省)	SU-LEV*6*7
	認定レベルまたは適合規格	CO
	適合規制値 (g/km)	NMHC
	適合規制値 (g/km)	NOx
車外騒音	加速/定常/近接 (dB)	75 / 71 / 86
冷媒の種類 (GWP値*8)/使用量 (g)		HFC-134a(1430*9)/970
環境負荷物質削減	鉛	自工会2006年自主目標達成(1996年比1/10以下*10)
	水銀	自工会自主目標達成(2005年1月以降使用禁止*11)
車室内VOC	カドミウム	自工会自主目標達成(2007年1月以降使用禁止)
	六価クロム	自工会自主目標達成(2008年1月以降使用禁止)
リサイクル関係	リサイクルしやすい材料を使用した部品	自工会自主目標達成
	リサイクル材の使用	パナバー、ビラーガーニッシュ、インストルメントパネルなど
樹脂、ゴム部品の材料表示	樹脂	フロアマット、ドアトリム表皮など
	ゴム	フロアサイレンサーなど

Eco Drive-2 エコドライブのレベルを見て、比較する“楽しさ”

エコドライブの記録は、レクサスのテレマティクスサービスG-Link*1経由でG-Linkセンター*2に送信され、ポイントとして蓄積されます。さらに、G-Linkサイト内に専用サイトを用意して、パソコンや携帯電話から、ポイント獲得率やステータスなどエコドライブの履歴を確認できます。また、エコドライブを実践する多くのドライバーと自分のレベルを比較できる獲得ポイントランキングなどを発表し、運転以外の場でもエコドライブを楽しんでいただけます。

Low Discharge CO₂排出量の低減

LXの走るための取り組み(Dual VVT-iなど燃焼効率を高めるシステムを搭載したエンジン、滑らかな変速でパワーを伝える8 Super ECT)は、同時に燃費向上にも貢献し、ECOモードの設定と合わせ、CO₂排出量を低減します。また、ヘッドランプをはじめとするランプ類にはエンジンの発電負荷を抑えるLEDを採用しています。

Clean Interior VOC*4の低減

内装部品の素材、加工法や接着剤の見直しにより、揮発性有機化合物(VOC)の発生量を抑制し、車室内の臭いや刺激臭を軽減するなど、業界自主目標を達成しています。

Reduction 環境負荷物質の削減

鉛、水銀、カドミウム、六価クロムを削減し、業界自主目標を達成しています。

Recycle リサイクルの推進

持続的な循環型社会の構築に向けたリサイクルビジョンのひとつ、「2015年目標リサイクル実効率95%」を実現しています。開発から廃棄まで、クルマのライフサイクル全体で可能な限り資源の再利用を推進しています。

- *1. G-Linkは、新車・CPO(レクサス認定中古車)をご購入いただいたお客様に限り、ご提供いたします。ご利用には別途契約が必要となります。G-Link基本利用料は、新車ご購入の場合は新車登録後3年間無料、CPOご購入の場合はご購入後2年間無料です。無料期間終了後のG-Link基本料や利用手続きについては、レクサス販売店にお問い合わせください。G-Linkは、LTE(Long Term Evolution)通信を利用しており、電波の届かない場所ではご利用できません。G-Linkはトヨタコネクテッド(株)が提供するサービスです。「G-Link」は東京ガス株式会社の登録商標です。
- *2. 車両へのテレマティクスサービス専用構築したデータセンター。
- *3. LCA: Life Cycle Assessment
- *4. VOC: Volatile Organic Compounds
- *5. 燃料消費率は定められた試験条件のもとでの値です。お客様の使用環境(気象、渋滞等)や運転方法(急発進、エアコン使用等)に応じて燃料消費率は異なります。
- *6. 平成17年基準排出ガス75%低減レベル
- *7. JC08モード走行
- *8. GWP: Global Warming Potential(地球温暖化係数)
- *9. フロン法において、カーエアコン冷媒は、2023年度までにGWP150以下(対象の乗用車における国内向け年間出荷台数の加重平均値)にすることを求められております。
- *10. 1996年乗用車の業界平均1,850g(バッテリーを除く)。
- *11. 交通安全の観点で使用する部品(ナビゲーション等の液晶ディスプレイ、コンピネーションメーター、ディスプレイランプ、室内蛍光灯)を除く。
- *12. TSOP: Toyota Super Olefin Polymer
- *13. TPO: Thermo Plastic Olefin



レクサスが乗用車を対象に実施しているLCAの手法は、ドイツの第三者認証機関テュフ ラインランドによるISO 14040/14044規格に基づく審査・認証を受けました。

LEXUS TOTAL CARE

心からの安心と満足を、24時間365日、
レクサスオーナーのあなただけに。

レクサスオーナーとなったその日から、安心と満足の時間をお過ごしいただくために、
レクサスがオーナーの皆さまへお約束する独自のサービス、それがレクサス トータルケアです。
車を運転している時も、さらには、車を離れている時も。
メンテナンスから、レクサスオーナーズデスクのオペレーターサービスまで。
レクサスオーナーのあなただけに、心からのサポートをお届けします。

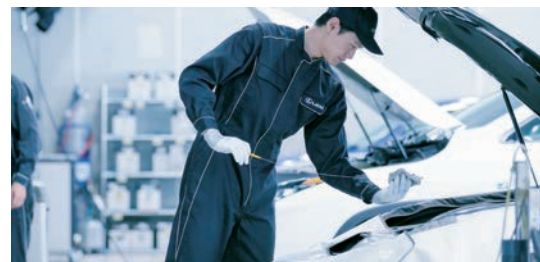

新車保証

5年
大きな安心の
無料修理保証

新車保証

万一お車に不具合が生じた場合、新車登録日から5年間(ただし走行距離10万km以内)、保証書の内容に基づき無料で修理を行います。新車保証終了後も継続して2年間の安心の保証を有償にてご用意しております。



レクサスケア メンテナンスプログラム

3年
年に2回の
安心サポート

レクサスケア メンテナンスプログラム

新車登録日から3年間*1*2、点検およびメンテナンスを無料で行います。*3
プログラム終了後も継続して2年間の安心のメンテナンスサポートを有償にて
ご用意しております。



レクサスオーナーズデスク*4*5

24h
いつでも・どこでも
オーナー専用
コールセンター

レクサスオーナーズデスク

緊急時のサポートからナビの目的地設定やホテル・レストランの予約など、あなたの
カーライフに関するリクエストにお応えするレクサスオーナー専用のコールセンター
です。レクサスに関するご質問やご相談も、レクサス専任のコミュニケーターが直接
ご要望をお伺いし、対応いたします。

*レクサスオーナーズデスクのサービス詳細につきましては、48ページをご覧ください。



G-Link*6

3年
安心・安全・快適な
テレマティクス
サービス

G-Link

万一のトラブル対応など充実のセキュリティシステムや、音声対話による目的地
設定・情報検索など、オーナー様、ご同乗者様、そして愛車をサポートする先進の
テレマティクスサービスです。いつでも、どこでも、安心・安全・快適なレクサス
ライフをお届けします。

*G-Linkのサービス詳細につきましては、48-49ページをご覧ください。

	新車登録		初回車検		2回目車検	
	1年目	2年目	3年目	4年目	5年目	6年目～
無償ご提供	■			■		■
新車保証	■					有償ご提供 レクサス延長保証プラン
レクサスケア メンテナンスプログラム	■			有償ご提供 レクサスケア メンテナンスプログラムⅡ		レクサスケア メンテナンスプログラムⅡ
各種点検(室内・エンジンルームほか)	◆	◆	◆	◆	◆	◆
オイル交換	◆	◆	◆	◆	◆	◆
オイルフィルター交換		◆	◆	◆	◆	◆
ワイパーゴム交換		◆	◆	◆	◆	◆
エアコンフィルター交換		◆	◆	◆	◆	◆
レクサスオーナーズデスク	■				一部有償*7	■
G-Link	■				有償ご提供	■

- *1. 初回車検の前日までです。
- *2. 自家用乗用車の場合です。
- *3. このサービスは、新車をご購入いただきましたお客さまに限り、ご提供させていただきます。
- *4. 車再に関するお問い合わせ、レクサス販売店への連絡、JAFの手配を除くサービスに関しては、G-Linkのご契約が必要となります。
- *5. このサービスは、新車・CPO(レクサス認定中古車)をご購入いただきましたお客さまに限り、ご提供させていただきます。また、レクサスオーナーズデスクによる案内は、お問い合わせによってはご希望に添えない場合がございます。あらかじめご了承ください(お時間を頂戴しても調べることができないご用件、金銭や個人情報に関するご用件、公序良俗に反するご用件)。

- *6. G-Linkは、新車・CPO(レクサス認定中古車)をご購入いただいたお客さまに限り、ご提供いたします。ご利用には別途契約が必要となります。G-Link基本利用料は、新車ご購入の場合は新車登録後3年間無料、CPOご購入の場合はご購入後2年間無料です。無料期間終了後のG-Link基本料や利用手続きについては、レクサス販売店にお問い合わせください。G-Linkは、LTE(Long Term Evolution)通信を利用しており、電波の届かない場所ではご利用できません。G-Linkはトヨタコネクティッド(株)が提供するサービスです。[G-Link]は東京ガス株式会社の登録商標です。
- *7. G-Linkオペレーターサービス(ナビの目的地設定やレストラン・ホテル予約等)については、G-Link契約があるオーナー様に限り、ご提供させていただきます。
*レクサス トータルケアのサービス内容は予告なく変更されることがあります。
(このサービス内容は2019年5月現在のものです)

LEXUS TOTAL CARE

いつでも、どこでも、いつまでも。
きめ細かくレクサスライフをサポート。

レクサスオーナーズデスク*1

緊急時のサポートから、ナビの目的地設定やホテル・レストランの予約など、あなたのカーライフに関するリクエストにお応えするレクサスオーナー専用のコールセンターです。レクサス専任のオペレーターが直接、ご要望をお伺いし対応いたします。

レクサスオーナーズデスクのオペレーターによるサービス(24時間365日対応)

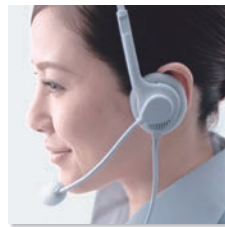

車内からディスプレイの「オーナーズデスク」ボタンを選択するだけでトラブルの対応から、豊かなレクサスライフのお手伝いまでワンストップでスピーディに解決します。

(ディスプレイからの操作のほか、ステアリングの音声認識ボタンを押して「オーナーズデスク」と呼びかけていただいてもつながります*。ご自宅の電話、携帯電話からもフリーコールでご利用いただけます。)

ドライブサポート

お出かけ前に目的地をお伝えいただくとオペレーターがナビゲーションを設定。ドライブに必要な情報もお知らせします。

- ナビゲーションの目的地設定*
- 道路交通情報の案内*
- 駐車場の案内*
- 天気予報・ニュースの配信*

ご紹介・ご予約サービス

急な出張や接待にも、またプライベートなご旅行やお食事を楽しまれる場合にも、お気軽にご利用いただけます。

- ホテルの紹介・予約*
- レストランの紹介・予約*
- 国内航空券の予約*2 *
- レンタカー予約の取り次ぎ*

お問い合わせ・ご相談サービス

故障や事故など、トラブルに遭われた際の一刻を争う事態の対処から事後のさまざまな手配までサポートします。

- レクサス車に関する問い合わせ
- レクサス販売店への連絡
- JAFの手配
- 保険会社への取り次ぎ*3
- ご家族の方などへの伝言*4 *
- 宿泊・交通手段の確保*
- 診療機関の案内*

*印の付いたサービスについては、G-Linkのご契約が必要となります。

レクサスオーナーズデスクご利用の一例



G-Link*5

万一のトラブル対応など充実のセキュリティシステムや、音声対話による目的地設定・情報検索など、オーナー様、ご同乗者様、そして愛車をサポートする先進のテレマティクスサービスです。いつでも、どこでも、安心・安全・快適なレクサスライフをお届けします。

オンラインサービス(安心・安全・快適なサポートサービス)

<G-Security*6(アラーム通知・警備員の派遣・リモートイモビライザー)>

ドアのこじ開けやウィンドウの破砕による車内侵入*7を検知した場合、クラクションやハザードでまず警報を発生し、またオーナー様にはメールと電話で速やかにお知らせします。万一車両を盗難された場合は、車両位置の追跡とともに、オーナー様のご要望により警備員を派遣します。リモートイモビライザーは遠隔地からエンジンの再始動とステアリングロックの解除を禁止することができます。

アラーム通知から警備員派遣までの流れ



<G-Security(うっかり通知・リモート操作*8)>

うっかり通知は、ドアロック忘れ、ハザード・ヘッドライト・クリアランスランプの消し忘れ、ウィンドウ・ムーンルーフの閉め忘れなどを検知しメールで通知します。リモート操作は、ドアロック忘れやハザード消し忘れに気づいた際、離れた場所からでも携帯電話でドアロック、ハザード消灯などの操作が行えます。

<リモートメンテナンスサービス*9>

レクサス販売店から定期点検やメンテナンスなどのご案内をメールでお知らせします。また、エンジンやブレーキ、充電系統などの異常や故障を検知した場合、車内のディスプレイにトラブルの内容を、その対処方法と合わせてお知らせします。自動読み上げ機能により走行中でも確認可能。画面上からレクサス販売店への整備入庫の予約もできます。

<エージェント(音声対話サービス・先読み情報案内サービス*10)>

音声対話システムに接続し、話しかけるだけで、目的地の検索・設定、ニュースや天気などの情報検索、車両に関するお問い合わせなどができます。また、目的地を設定しなくても、これまでの走行履歴から行き先や経路を予測して、渋滞・事故情報、燃料情報などを先読みしてご案内することもできます。

エージェント(音声対話サービス)ご利用の流れ



LEXUS smartG-Link

レクサスライフをさらに便利にするためのスマートフォン向けアプリサービスです。ワンタッチでレクサスオーナーズデスクに連絡できたり、燃料残量や走行距離などお車に関するさまざまな情報の確認、設定ができます。また、担当のレクサス販売店へのご連絡のサポートや、最寄りの店舗検索も可能です。

<ヘルプネット*11(D-Call Net*12対応)>

突然の事故や急病時に、専門オペレーターが警察や消防に取り次ぎ、迅速な緊急車両の手配を行います。自分がどこにいるのか、正確に伝えるのが難しい緊急事態でもボタンを押すだけで位置情報が送信されるため、通常の通報より緊急車両の出動が短縮できます。また、エアバッグ作動時には自動でオペレーターに接続。ドクターヘリ等の早期出動判断*13を行うD-Call Net*12にも対応しています。

*D-Call Netの詳細は認定NPO法人 救急ヘリ病院ネットワーク(HEM-Net)サイト (<http://www.hemnet.jp/>)をご確認ください。

ヘルプネットの流れ

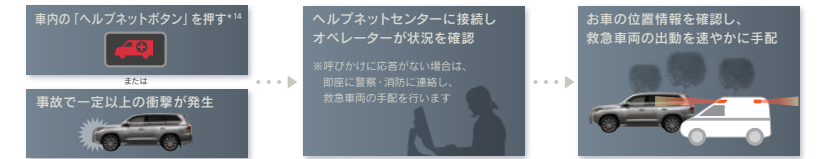

<レクサス緊急サポート24>

事故や故障などのトラブルの際のサポートです。トラブル発生時に、車両の位置情報をもとに、車両の応急修理およびレッカー搬送を速やかに手配。故障の場合には、ドライバーと同乗者の帰宅や宿泊などの手配とその費用を一定の条件で負担いたします。

<LEXUS Apps(レクサスアップス)>

走行情報や車両情報を用いた運転診断、現在地や目的地周辺の観光スポット・レストラン・気象情報の検索など、快適なドライブを実現するためのアプリをナビゲーションシステムにダウンロードして利用できます。

レクサスオーナーズカード*15と

レクサスオーナーズサイト*15

レクサスオーナーズカードをご提示いただければ、全国のレクサス販売店でスムーズな受付と過去の点検や整備の履歴を活用した最適なメンテナンスを実施いたします。またレクサスオーナー様だけの個人専用ホームページとして設定されているレクサスオーナーズサイトへのアクセスや、レクサスオーナーズデスクのスムーズな対応が受けられます。

*1. このサービスは、新車・CPO(レクサス認定中古車)をご購入いただきましたお客さまに限り、ご提供させていただきます。また、レクサスオーナーズデスクによる案内は、お問い合わせによってはご希望に添えない場合もございます。あらかじめご了承ください。(お時間を頂戴しても調べることができないご用件、金銭や個人情報に関するご用件、公序良俗に反するご用件)
*2. マイレージカードが必要になります。またマイレージカードはJAL、ANAのみとなります。
*3. レクサスオーナーズ自動車保険プラン(有料)にご加入の方に限ります。
*4. 事前にご登録いただく電話番号にオペレーターがお伝えするサービスです。緊急時のみの対応となります。
*5. G-Linkは、新車・CPO(レクサス認定中古車)をご購入いただいたお客さまに限り、ご提供いたします。ご利用には別途契約が必要となります。G-Link基本利用料は、新車ご購入の場合は新車登録後3年間無料、CPOご購入の場合はご購入後2年間無料です。無料期間終了後のG-Link基本料や利用手続きについては、レクサス販売店にお問い合わせください。G-Linkは、LTE(Long Term Evolution)通信を利用しており、電波の届かない場所ではご利用できません。G-Linkはトヨタコネクティッド(株)が提供するサービスです。
*6. 盗難や車上荒らしに対する備えとして、大切な愛車を24時間見守るセキュリティサービスです。
*7. ドアロック後の車内の人、動物、モノの動きを検知します。動くモノを車内に残してロックし車両から離れる際などは、侵入センサーの解除が必要です。車両盗難を防止または抑止する機能であり、すべての侵入に対する完全なセキュリティを保証するものではありません。あらかじめご了承ください。

*8. リモート操作実施時には、安全が確認できる状態でご利用ください。
*9. OBD(On-board diagnostics)コネクタに機器が挿入されている場合は、正常に機能が働かない可能性があります。
*10. 先読み情報案内サービスは、「エージェント+」(エージェントプラス)を事前にレクサスアプリストアからダウンロードし、起動しておく必要があります。
*11. 「ヘルプネット」は(株)日本緊急通報サービスの登録商標です。
*12. 「D-Call Net」はDoctor Call Net(救急自動通報システム)の略称。認定NPO法人 救急ヘリ病院ネットワーク(HEM-Net)の登録商標です。
*13. ドクターヘリは、必ずしも出動するものではありません。場所、時間帯、天候などによって出動できない場合があります。
*14. ヘルプネットボタンを押した場合は、D-Call Netには対応しません。
*15. このサービスは、新車・CPO(レクサス認定中古車)をご購入いただきましたお客さまに限り、ご提供させていただきます。
*画面は合成です。

EQUIPMENT

レクサス LX570 主要装備一覧表

		LX570			
		3列シート・8人乗り	2列シート・5人乗り*1		
		AWD			
●：標準装備	△：メーカーオプション(ご注文時に申し受けます)				
■エクステリア		サイドステップ(一体タイプ・LED照明付) / リヤステップガード	●	●	
■パフォーマンス	エンジン・パワートレインステアリング	トルセン®LSD付トランスファー油圧パワーステアリング	●	●	
		ギヤ比可変ステアリング[VGRS]	●	●	
	サスペンション	4-Wheel AHC(乗降モード付)&AVS	●	●	
	ブレーキ	フロント：φ354mmベンチレーテッドディスクブレーキ / リヤ：φ345mmベンチレーテッドディスクブレーキ	●	●	
		電動パーキングブレーキ	●	●	
	タイヤ&ホイール	285/60R18 116Hタイヤ&18×8Jアルミホイール(切削光輝)	△	△	
		285/50R20 112Hタイヤ&20×8Jアルミホイール(切削光輝)	●	●	
		275/50R21 110Hタイヤ&21×8Jアルミホイール(切削光輝)	*2	△	△
		グランドスペアタイヤ(床下式)	●	●	
	ドライビングアシスト	マルチテレンセレクト	●	●	
		クルールコントロール(ターナンアシスト機能付) / アクティブトラクションコントロール	●	●	
		マルチテレンモニター / パノラミックビューモニター *3	●	●	
		クリアランスソナー&バックソナー	*3	●	●
		ヒルスタートアシストコントロール	●	●	
		電動チルト&テレスコピックステアリング(オートアウェイ&オートリターン機構付)	●	●	
	エアロパーツ	リヤスポイラー	●	●	
■セーフティ	アクティブセーフティ	Lexus Safety System +	●	●	
		プリクラッシュセーフティ(歩行者[昼]検知機能付衝突回避支援タイプ/ミリ波レーダー＋単眼カメラ方式)	●	●	
		レーンディパーチャーアラート[LDA](ステアリング振動機能付)	●	●	
		アダプティブハイビームシステム[AHS]	●	●	
		レーダークルーズコントロール(全車連追従機能付)	●	●	
		ブラインドスポットモニター[BSM]	●	●	
		リヤクロストラフィックアラート[RCTA]	●	●	
		マルチテレンABS(電子制動力配分制御付) / ブレーキアシスト / VSC	●	●	
		タイヤ空気圧警告表示(マルチインフォメーションディスプレイ表示付)	●	●	
	パッシブセーフティ	SRSエアバッグシステム	●	●	
		運転席・助手席デュアルステージエアバッグ/運転席・助手席ニーエアバッグ	●	●	
		運転席・助手席・セカンドシート左右サイドエアバッグ/カーテンシールドエアバッグ	●	●	
		ELR3点式シートベルト	●	●	
		運転席・助手席：テンションリデュースアー・プリテンショナー・フォースリミッター機構付	●	●	
		セカンドシート左右席：プリテンショナー機構付/セカンドシート中央席	●	●	
		サードシート	●	－	
	視界	汎用ISOFIX対応チャイルドシート固定専用バー(トップテザアアンカー付/セカンドシート左右席)	*4	●	●
		三眼フルLEDヘッドランプ(ロー・ハイビーム) / ヘッドランプグリナー	●	●	
		LEDフロントフォグランプ&LEDコーナリングランブ / LEDクリアランスランプ(テイルライト機能付) / LEDリヤコンビネーションランプ(テールストップ) / LEDシークンシヤルターンシグナルランブ(フロント/リヤ)/リヤフォグランプ	●	●	
		UVカット機能付ウインドシールドガラス(遮音タイプ) / 撥水機能付UVカットガラス(フロントドア) / UVカット機能付プライバシーガラス(リヤドア・リヤクォーター・バックドア)	●	●	
		オート電動格納式ドアミラー(自動防眩・鏡面リバース連動ラストメモリー付チルトダウン・メモリー・ヒーター付) / 自動防眩インナーミラー	●	●	
■機能装備		イルミネーテッドエントリーシステム	●	●	
		スマートエントリー&スタートシステム(電子キー2個＋カードキー1個/バックドア運動)	*5	●	●
		パワーイージークラスシステム(運転席オートスライドアウェイ&リターンメモリー機能)	●	●	
		おくだけ充電	*6	△	△
		リモートタッチ / ドライブモードセレクトスイッチ(ECO/COMFORT/NORMAL/SPORT S/SPORT S+CUSTOMIZE)	●	●	
		車速感応式オートパワードアロック(衝撃感知ドアロック解除システム付)	●	●	
		ムーンルーフ(チルト&スライド式) / アルミルーフレール	●	●	
		リヤドアサンシェード(手動)	●	●	
		ヒッチメンバー	●	●	
■インテリア	計器盤	オプティロメーター / 4.2インチTFTカラーマルチインフォメーションディスプレイ / フルカラーヘッドアップディスプレイ	*7	●	●
	ステアリング・シフト・ペダル	本木目(ウォールナット)＋本革ステアリング(バドルシフト付)&本革＋本アルミシフトノブ	*8	●	●
		本木目(縞空)＋本革ステアリング(バドルシフト付)&本革＋本アルミシフトノブ	*8	△	△
	室内装備	アナログクロック(GPS時刻補正機能付)	●	●	
		オーナメントパネル	●	●	
		ウォールナット(ダークブラウン)	*8	●	●
		縞空(ダークブラウン)	*8	△	△
		オーバーヘッドコンソールボックス / タッチスイッチ式オーバーヘッドランプ	●	●	
		カップホルダー(2個/フロントシート・セカンドシート・左右2個ずつ/サードシート) / クールボックス	●	－	
		カップホルダー(2個/フロントシート・セカンドシート・左右2個ずつ/ラゲージルーム) / クールボックス	－	●	
	シート	セミアニリン本革シート(運転席ポジションメモリー付)	*9	●	●
		フロントシート8Way調整式パワーシート(運転席クッション長可変機構・電動ランパーサポート付/助手席電動ランパーサポート付)	●	●	
		セカンドシート(リワースライド・リクライニング機構[手動]付)	●	●	
		サードシート(スペースアップ機構付)	●	－	
		セカンドシートセンターアームレスト(可倒式/ヒーターコントロールパネル・カップホルダー・ボックス付)	●	●	
	ラゲージルーム	パワーバックドア(イージークローザー/上下・挟み込み防止機能付/上側)	●	●	
		トノカバー	－	●	
	エアコン	レクサス クライメイト コンシェルジュ	●	●	
		クライメイトコンシェルジュスイッチ / 4席独立温度調整オートエアコン	●	●	
		シートヒーター・シートベンチレーション付シート(フロントシート・セカンドシート左右席) / ステアリングヒーター	●	●	
	オーディオ	[ナイフ] / クリーンエアフィルター(花粉除去機能付) / 排出ガス感知内外気オート切替機能	●	●	
		レクサスLXプレミアムサウンドシステム	*10	●	●
		“マークレビンソン”リファレンスサラウンドサウンドシステム	*10	△	△
		リヤシートエンターテインメントシステム	*11	△	△
		地上デジタルTVチューナー&アンテナ / USB(2個/フロントシート)	●	●	
		AUX(音声・映像*12)入力端子	●	●	
		フロントシート	*11	△	△
		セカンドシート	*11	△	△
	ナビゲーション	HDMI 端子(セカンドシート)	*11	△	△
		SDナビゲーションシステム(3メディア VICS [VICS WIDE対応]-Bluetooth®携帯電話対応) / 12.3インチワイドディスプレイ	●	●	
■テレマティクスサービス		G-Link(3年間無料)*13 ヘルプネット[D-Call Net®対応] /G-Security(リモートモビリティサー・リモート操作対応)/オペレーターサービス(ワンタッチ接続機能付)*14/レクサス緊急サポート24	●	●	
		マップオンデマンド*15/Gルート探索(ルート情報付)/リモートメンテナンスサービス/エージェント(音声対話サービス・先読み情報案内サービス)/LEXUS Apps	●	●	
■その他		イモビライザー&侵入センサー付オートアラーム&傾斜センサー(国土交通省認可品)	●	●	
		ETC2.0ユニット(VICS機能付)	*16	●	●
		アクセサリーソケット(DC12V/フロントコンソールボックス内・センターコンソール後部、AC100V・100W/ラゲージルーム内)	●	●	
		寒冷地仕様(ウインドシールドアイサー・PTC[補助]ヒーター等)	*17	●	●

*1. 2列シート・5人乗りは、メーカーオプションです。2列シート・5人乗りを選択すると、トノカバーが同時装着となります。
*2. タイヤチェーンを装着することはできません。あらかじめご了承ください。詳しくはレクサス販売店におたずねください。
*3. 字光式ナンバープレートは装着できません。
*4. チャイルドシートは汎用ISOFIX対応チャイルドシート(新保安基準適合)のみ使用できます。それ以外のチャイルドシートは、シートベルトでの固定となります。詳しくはレクサス販売店におたずねください。
*5. 横込み型心臓ペースメーカー等の機器をご使用の方は、電波により医用電気機器に影響を及ぼすおそれがあります。車内に搭載された発信機から約22cm以内に横込み型心臓ペースメーカーを近づけないようにしてください。電波発信を停止することもできますのでレクサス販売店にご相談ください。
*6. 横込み型心臓ペースメーカー等の機器をご使用の方は、おくだけ充電の機能にあたっては医師とよくご相談ください。充電動作が医用電気機器に影響を及ぼすおそれがあります。充電機能を停止することもできますのでレクサス販売店にご相談ください。
*7. トレーラーを牽引する為には別途トレーラーヒッチ(テイルラーオプション)が必要です。
*8. ステアリングの素材は、お選びいただいたオーナメントパネルとセットになります。
*9. シートの一部に合成皮革を使用しています。
*10. ティスクによっては再生できない場合があります。
*11. リヤシートエンターテインメントシステムを選択した場合、AUX(音声・映像)入力端子(セカンドシート)とHDMI端子(セカンドシート)が同時装着となります。
*12. ご利用にはVTRケーブルが別途必要です。詳しくはレクサス販売店におたずねください。
*13. G-Linkは、新車・CPO(レクサス認定中古車)をご購入いただいたお客さまに限り、ご提供いたします。ご利用には別途契約が必要となります。G-Link基本利用料は、新車ご購入の場合は新車登録後3年間無料、CPOご購入の場合はご購入後2年間無料です。無料期間終了後のG-Link基本料や利用手續きについては、レクサス販売店にお問い合わせください。G-Linkは、LTE (Long Term Evolution) 通信を利用しており、電波の届かない場所ではご利用になれません。G-Linkはトヨタコネクティッド(株)が提供するサービスです。
*14. オペレーターサービスはBluetooth®対応携帯電話をハンズフリー接続することなく、「オナーズデスク」ボタンを選択するだけでご利用いただけます。
*15. 初度登録日をサービス利用開始日とし、利用開始日より3年間ご利用いただけます。また、「全更新(最新版地図ソフトを販売店でご購入いただき更新)」することで「全更新」を実施した日から2年間ご利用いただけます(なお、利用開始日より3年未満に「全更新」された場合であっても、ご利用期間は「全更新」の実施日から2年間となります)のでご注意ください。ただし、登録初年度に「全更新」された場合のみ利用開始日より3年間はご利用いただけます。通信による自動更新にはG-Linkの契約が必要ですが、契約がない場合、メディア(CD-R/DVD-R/USBメモリー)による地図更新がご利用いただけます。地図更新の対象は全国の高速道路・有料道路・主要国道と高速道路施設、有料道路施設、およびナビに設定された自宅周辺80km四方と目的地周辺10km四方の一部国道・主要道・都道府県道・その他道路・道幅5.5m未満の道路と立体ランドマーク相当の著名な施設です(市街地データ、音声案内データおよび高速道路、有料道路の料金データは更新対象外)。コンビニエンスストア等の一般施設の情報は施設記号のみ更新されます。なお、地図更新データの収集・整備により、高速道路は配信まで3ヶ月ほどかかる場合もあります。一般道路のデータについては、地図更新データの収集・整備後、順次配信します。
*16. ETC2.0ユニットは新しいセキュリテイ規格に対応してしています。また、セロットツップ費用が別途必要となります。詳しくはレクサス販売店におたずねください。
*17. 寒冷地仕様では寒冷地での使用を考慮した装備の充実を図っています。
*※メーカーオプションはご注文時に申し受けます。メーカーの工場で装着するため、ご注文はお受けできませんのでご了承ください。
※トルセ®、TORSEN®は(株)ジエテクトの登録商標です。
※マークレビンソンはハーマンインターナショナルインダストリーズ社の商標です。
※Bluetooth®はBluetooth SIG, Inc.の商標です。
※G-Linkは東京ガス株式会社登録商標で、使用許諾を受けて使用しています。
※[name] [ナイフ]及び[name]マークは[ナソニック株式会社]の商標です。
※ヘルプネット®は(株)日本緊急通報サービスの登録商標です。
※「D-Call Net®」はDoctor Call Net(救急自動通報システム)の商標。認定NPO法人 救急医療ネットワーク(HEM-Net)の登録商標です。

SPECIFICATIONS

レクサス LX570 主要諸元表

		LX570			
		3列シート・8人乗り	2列シート・5人乗り*1		
		AWD			
■車両型式		DBA-URJ201W-GNZGK			
■寸法	全長 / 全幅 / 全高	mm	5,080 / 1,980 / 1,910		
	ホイールベース	mm	2,850		
	トレッド 前 / 後	mm	1,645*2 / 1,640*3		
	最低地上高*4	mm	225		
	最小回転半径	m	5.9		
	室内長 / 室内幅 / 室内高*4	mm	2,760 / 1,650 / 1,170	2,010 / 1,620 / 1,170	
■重量	車両重量	kg	2,730*5	2,680*5	
	車両総重量	kg	3,170*5	2,955*5	
■定員	乗車定員	名	8	5	
■性能	JC08モード走行燃料消費率(国土交通省審査値)	km/ℓ	6.5		
	主要燃費改善対策	可変バルブタイミング			
■エンジン	型式	3UR-FE			
	種類	V型8気筒			
	使用燃料	無鉛プレミアムガソリン			
	総排気量	ℓ	5.662		
	内径×行程	mm	94.0×102.0		
	最高出力[NET]	kW(PS)/r.p.m.	277(377)/5,600		
	最大トルク[NET]	N・m(kgf・m)/r.p.m.	534(54.5)/3,200		
	燃料供給装置	電子制御式燃料噴射装置			
	燃料タンク容量	ℓ	93		
■駆動装置	駆動方式	4輪駆動(フルタイム4WD)			
	トランスミッション	8 Super ECT(スーパーインテリジェント8速オートマチック)			
	第1速	4.795			
	第2速	2.811			
	第3速	1.844			
	第4速	1.429			
	第5速	1.213			
	第6速	1.000			
	第7速	0.817			
	第8速	0.672			
	後退	3.785			
	減速比	3.307			
■その他装置	サスペンション 前 / 後	ダブルウィッシュボーン(スタビライザー付)/トレーリングリンク(スタビライザー付)			
	ブレーキ 前 / 後	ベンチレーテッドディスク/ベンチレーテッドディスク			

*1. 2列シート・5人乗りは、メーカーオプションです。2列シート・5人乗りを選択すると、50kg減少します。
*2. 18インチタイヤ&アルミホイールまたは21インチタイヤ&アルミホイールを装着した場合、1,650mmとなります。
*3. 18インチタイヤ&アルミホイールを装着した場合1,645mm、21インチタイヤ&アルミホイールを装着した場合1,650mmとなります。
*4. 社内測定値。
*5. 18インチタイヤ&アルミホイールを装着した場合、20kg減少します。“マークレビンソン”リファレンスサラウンドサウンドシステムを装着した場合、10kg増加します。

※燃料消費率は定められた試験条件のもとでの値です。お客様の使用環境(気象、渋滞等)や運転方法(急発進、エアコン使用等)に応じて燃料消費率は異なります。

※エンジン出力表示にはネット値とクロス値があります。[クロス]はエンジン単体で測定したものであり、「ネット」とはエンジンを車内に搭載した状態とほぼ同条件で測定したものです。同じエンジンで測定した場合、「ネット」は[クロス]よりもガソリン自動車で約15%程度低い値(自工会調べ)となっています。

■“LEXUS” “Lfinesse” “Dual VVT-i” “ECT” “VGRS” “VSC” “TSOP” “OPTITRON”はトヨタ自動車(株)の商標です。
■道路運送車両法による自動車型式指定申請書数値
■製造事業者：トヨタ自動車株式会社

PRICE LIST

税込価格[消費税8%] ()内は消費税抜き価格

レクサス LX570 価格表		LX570	
		3列シート・8人乗り	2列シート・5人乗り
メーカーオプション価格表		11,150,000円(10,324,074円)	
■車両価格表			
	メーカー希望小売価格*1(消費税抜き)	11,150,000円(10,324,074円)	

■メーカーオプション価格表

■パフォーマンス	285/60R18 116Hタイヤ&18×8Jアルミホイール(切削光輝)	−60,480円(−56,000円)
	275/50R21 110Hタイヤ&21×8Jアルミホイール(切削光輝)*2	47,520円(44,000円)
■機能装備	おくだけ充電	23,760円(22,000円)
■インテリア	“マークレビンソン”リファレンスサラウンドサウンドシステム	261,360円(242,000円)
	リヤシートエンターテインメントシステム	259,200円(240,000円)

*1. 価格にはオプション価格が含まれません。
*2. タイヤチェーンを装着することはできません。

※価格はメーカー希望小売価格<19年5月現在のもの>で参考価格です。価格はレクサス販売店が独自に定めていますので、詳しくはレクサス販売店におたずねください。

※保険料、税金(除く消費税)、登録料などの諸費用は別途申し受けます。

※**車両の登録時期が'19年9月末までの場合、消費税8%が適用されます。詳しくはレクサス販売店におたずねください。**

■リサイクル料金表	自動車リサイクル法の施行により、下表のリサイクル料金が別途必要となります。			
	リサイクル預託金			
	シュレッダーダスト料金	エアバッグ類料金	フロン類料金	情報管理料金
全車	12,050円	1,930円	1,650円	130円
資金管理料金				合 計
全車				290円
				16,050円

※リサイクル料金は'19年5月時点の金額。

※リサイクル預託金が預託済のお車を商品車として譲渡する旧所有者(譲渡人)は、車両価部分とリサイクル預託金相当額の合計額を新所有者(譲受人)からお受け取りになることにより、リサイクル預託金の返金を受けることができます。詳しくはレクサス販売店におたずねください。

このカタログに関するお問い合わせは、お近くのレクサス販売店または下記のレクサスインフォメーションデスクへ。 <p>レクサスインフォメーションデスク：全国共通・フリーコール 0800-500-5577 受付時間： 9：00～18：00(365日年中無休) 〒450-8711 名古屋市中村区名駅4丁目7番1号</p> <p>本仕様ならびに装備は予告なく変更することがあります(このカタログの内容は'19年5月現在のもの)。</p> <p>ボディカラーおよび内装色は撮影、印刷インキの関係で実際の色とは異なって見えることがあります。</p>	LE1318-1905
--	-------------



LEXUS