

eK SPACE

**MITSUBISHI
MOTORS**
Drive your Ambition



今日も、新しいハッピーが待ってる。

うれしいこと、楽しいこと、がんばること。いろんな経験を重ねながら、人は幸せを育んでいく。

家族のために、そしてなにより自分のために、日常から一歩踏み出そう。いつもと違う世界へでかけよう。

広々として使いやすい空間と気持ちのいい走りを実現した、eKスペース。

このクルマと一緒に、家族と過ごす毎日をもっとハッピーになる。

Drive your Ambition

eK SPACE





いつもより遠くまで、いつもより大きなハッピーを乗せて。

乗る人みんなが満足できる、使い勝手のよい空間を。



両手がふさがっているときも足先でオープン

助手席側電動スライドドア(ハンズフリーオートスライドドア) **G T** / 助手席側イージークローザー **M G T**

キーレスオペレーションキーを携帯している状態でスライドドアの下に足先をスッと入れてサッと引くだけで、ドアロックを解除し自動で開閉します。イージークローザーは、スライドドアを半ドアの位置まで閉めると自動で全閉し、半ドアを防ぎます。

●運転席側電動スライドドア(ハンズフリーオートスライドドア)はG、Tにメーカーオプションとなり、Mには設定はありません。●運転席側イージークローザーはG、Tに標準装備となり、Mには設定はありません。●閉め切り間際になるとイージークローザー機能が作動するので、セーフティ機構は働かなくなります。指などを挟まないようご注意ください。●キーレスオペレーションキーのリモコンスイッチを押すことでも、ドア/テールゲートの施錠・解錠ができます。●電動スライドドアの開閉はキーレスオペレーションキーや運転席のスイッチでも行えます。●電動スライドドア(ハンズフリーオートスライドドア)非装着車には、スライドドアに自動開閉の機能はありません。●足元が不安定な場所で使用する際にはご注意ください。



足先をサッと引くだけ

Point

M G T

注目は、乗り降りしやすい
大開口&広々スペース

eKスペースのスライドドアは大きく開くから、お子様を抱いたまま乗り込むときにも肩がぶつかりにくい広さを確保。天井も高く、小さなお子様を立て着替えができるゆとりがあり、背の高い荷物もラクラク積み込めます。

開口幅 **650mm**
室内高 **1400mm***
乗降りスムーズ
小さなお子様なら立って着替えもOK

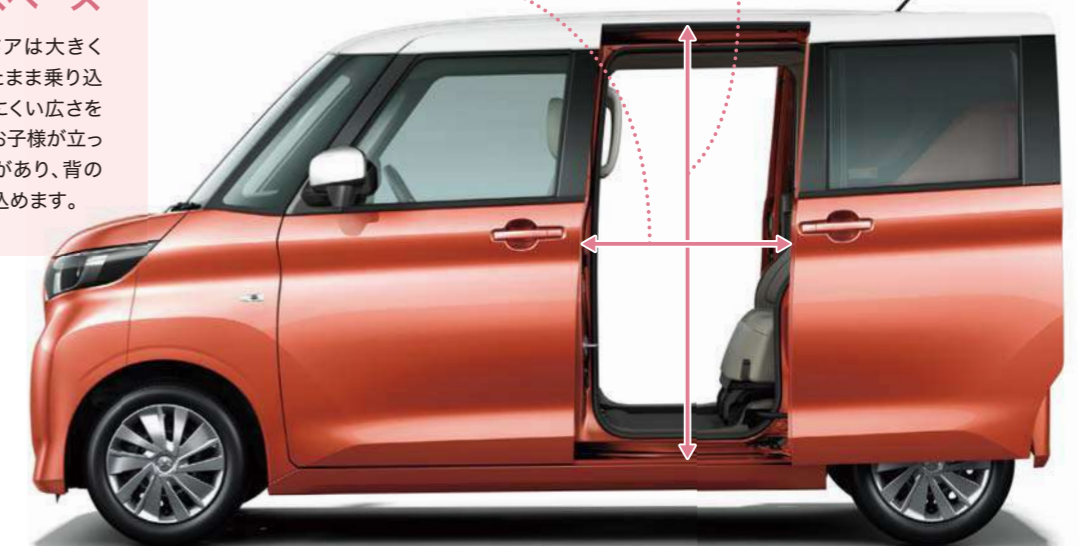

写真はM 2WD *G、Tは1390mmとなります。●寸法線の位置は参考です。●計測する位置によって数値は異なります。社内測定値

休憩時に大活躍

助手席シートバックテーブル(コンビニエントフック付) **G T**

ドリンクホルダーやコンビニエントフックを備えた、折りたたみ式のテーブル。タブレット端末も立てかけられます。



●走行中はテーブルを格納し、使用しないでください。

走行中、後席で快適にスマートフォンを充電

充電用USBポート(助手席シートバック) **M G T**

助手席シートバックに急速充電可能な2.4AのUSBポートをご用意。移動の時間をムダなく使って、USB対応機器をスマートに充電できます。



●USBケーブルは付属しません。



開口高 **1080mm**
開口幅 **1050mm**
開口部地上高 **590mm (2WD)**
610mm (4WD)

●寸法線の位置は参考です。●計測する位置によって数値は異なります。社内測定値

小物などをすっきり収納

ラゲッジアンダーボックス **M G T**

ラゲッジルーム下の空間を収納スペースとして有効活用。小物の整理に便利です。



●2WDと4WDでは容量が異なります。

写真は2WD

「あったらいいな」が揃った、気くばり上手な装備です。



使い勝手のよさが大きく広がる

後席320mmロングスライド **M G T**

リヤシートが前後に大きくスライド。前方にスライドすれば運転席と後席の距離が近くなり、お子様のお世話などに便利。荷室も広がって荷物をたくさん載せられます。また、後方にスライドすれば後席の足元が広がり、大人もゆったりくつろげます。

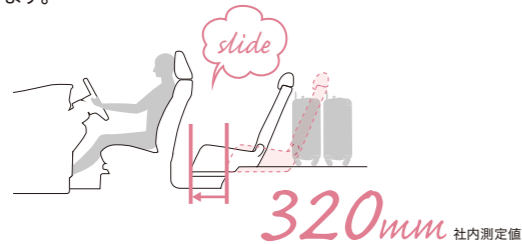

運転席に座ったまま、後席のお子様のお世話が可能。助手席は肩口のレバーで簡単に前方へ倒せます。

片手の操作で簡単アレンジ

リヤシート(5:5分割スライド&可倒式&ロングスライド) **M G T**

リヤシートの背もたれにあるリクライニングレバーを持ち上げ前方に倒せば、広い荷室へと早変わり。多彩なシートアレンジが可能です。



スライドドア側とラゲッジ側の2方向から操作が可能。

両側リヤシート格納時、2人乗車+大容量の荷室

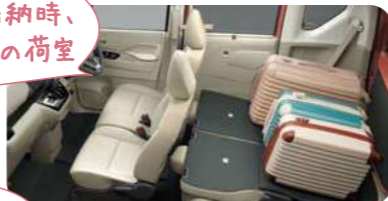

片側リヤシート格納時、3人乗車+長尺物



日焼けや暑さからお肌を守る

IRカット/99%UVカットガラス **G T**
(フロントドア)

暑さの原因「赤外線(IR)」や“うっかり日焼け”の原因「紫外線(UV)」からお肌を守ります。



写真はメーカーオプション非装着車

【フロントウインドシールド/G、T】
IRカット/UVカット機能付ガラス
【フロントウインドシールド/M】UVカットガラス
【フロントドア/G、T】IRカット/99%UVカットガラス
【フロントドア/M】UVカットガラス
【リヤドア・リヤウインドウ・リヤクォーター】
UVカット機能付プライバシーガラス

一年を通して心地よく

タッチパネル式フルオートエアコン **G T**
シートヒーター(運転席&助手席) **M G T**
リヤヒーターダクト **M G T**

フルオートエアコンは、操作がわかりやすく、画面表示も見やすいタッチパネル式を採用。また、運転席と助手席の座面の一部を温めるシートヒーターと、後席足元に温風を送るリヤヒーターダクトも装備しています。



●操作は停車時のみ行ってください。

強い日差しもシャットアウト

リヤロールサンシェード **G T**

太陽の光をしっかりと遮るロールサンシェードを内蔵。サッと引き出して手軽に使えます。



●ロールサンシェードは途中で固定できません。

イオンでクリーンな空気に

リヤサーキュレーター **G T**
(プラスマクラスター付)

気になる空気の汚れや臭い、静電気の除去など、うれしい効果をもたらします。



●本商品にはシャープ株式会社のプラスマクラスター技術を搭載しています。プラスマクラスターロゴおよびプラスマクラスター、Plasmaclusterはシャープ株式会社の登録商標です。

多彩な収納
使いやすい位置に
便利が充実



センタートレイ(引き出し式&カップホルダー付) **M G T**

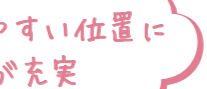

ボトルホルダー(フロント×2) **M G T**



センターコンソールボックス **M G T**



ドリンクホルダー(運転席&助手席) **M G T**



アッパーオープントレイ(助手席側) **M G T**



アッパーグローブボックス(引き出し式/助手席側) **M G T**

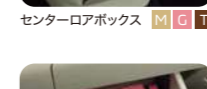

ログローブボックス(助手席側) **M G T**

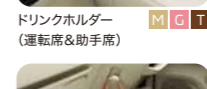

コンビニエントフック(インパネ助手席側) **M G T**



助手席シートアンダートレイ(車検証入れ付)* **M G T**



シートバックポケット(上側・下側/助手席) **M G T**

*写真(左)は前席側から引き出した場合、写真(右)は後席側から引き出した場合。

気持ちよく運転できる。だから、もっと遠くまで行きたくなる。



エコ&安心に役立つ情報がひと目でわかる

マルチインフォメーションディスプレイ **M G T**

メーターパネル中央にレイアウトされた液晶ディスプレイには、エコドライブをサポートする情報やタイヤアングルガイド、点検日のお知らせなどカーライフに役立つ情報を表示。ステアリング左側のスイッチを押すだけで簡単に情報を呼び出せます。



エコペダルガイド	エネルギーモニター	タイヤアングルガイド	点検日や記念日のお知らせ
エコペダルガイド	エネルギーモニター	前進時 後退時 左前進時 右後退時	Happy Birthday! 今日誕生日 Happy New Year! 2020年4月20日 もうすぐ点検日です

アクセルペダルの踏み加減を表示して、エコ運転をサポート。
●画像は表示例です。

エネルギーの流れやエンジンアシストの状態を表示。

前進、後退を繰り返してもタイヤの向きや進行方向がひと目でわかる。点検(車検)日*や誕生日を設定しておくとお日に表示でお知らせ。
*点検(車検)日は約1か月前からお知らせ。

低燃費な走りを賢くアシスト

オートストップ&ゴー[AS&G](コーストストップ機能付) **M G T**

停車またはブレーキを踏んで減速(約13km/h以下)すると、エンジンが自動で停止し、ガソリンのムダな消費をカット。加速時にモーターでエンジンをアシストするHYBRIDシステムとともに、エコドライブをしっかりサポートします。



●オートストップ&ゴー[AS&G]は、状況に応じて作動条件が異なります。OFFスイッチも備えています。実際の走行前には必ず取扱説明書をご確認ください。

坂道での発進から不安をなくす

ヒルスタートアシスト[HSA] **M G T**

ブレーキペダルからアクセルペダルに踏みかえる間、ブレーキを最大2秒間キープし、坂道発進でのクルマの後退を防ぎます。後続車との衝突の心配も減るので落ち着いて操作できます。

HSA = Hill Start Assist



●ヒルスタートアシストは、あくまでもドライバーのブレーキ操作や運転操作を補助するシステムです。道路状況にあった安全運転をお願いします。

クリアな前方視界で、運転もラクラク

見晴らしのよいアイポイント&ワイドアングル **M G T**

高く設定された目線位置や、左右が広々と見渡せる設計により、死角の少ない視界を実現。歩行者や他のクルマが認識しやすく車両感覚もつかみやすいので、駐車場や狭い路地でも安心です。

見晴らしのよい
高いアイポイント



狭い道でもスムーズに走れる

取り回しのよさ **M G T**

狭い駐車スペースや幅の狭い道でも小回りがきき、切り返しの回数が少ないスムーズな運転をサポートします。

最小回転半径

4.5m



雨の日や悪路でも安定した走り

フルタイム4WD(4WD) **M G T**

通常は2WDに近い駆動力配分で走行し、滑りやすい路面になると後輪へより多くの駆動力を配分。路面に応じた安定した走りを実現し、雨や雪の日の運転をサポートします。

一歩進んだアシスト機能が、ドライブする心にゆとりをもたらす。



狭い駐車場で安心!

車両後方の視認性を高めてくれるから安心

デジタルルームミラー(マルチアラウンドモニター付) **G T PKG**

雨天時や夜間のドライブ、薄暗い立体駐車場など、ルームミラーでは見えにくい場面ではデジタルルームミラーが大活躍。クルマの後ろに取りつけられた高感度なカメラの映像に切り替えることで、後方の視認性を高めて安全運転をサポートします。

[デジタルルームミラーON]



切り替えは
ワンタッチでOK

[デジタルルームミラーOFF]



●画面はハメコミ合成です。実際の表示とは異なります。●デジタルルームミラーには死角があります。システムを過信せず、安全運転を心がけてください。●ミラーの調節は、必ず走行前に行ってください。また、防眩への切り替えは必要なおきのみ行い走行中には操作しないでください。●走行中に操作しないでください。走行中に操作を行うと、前方不注意となり思わぬ事故につながるおそれがあります。●太陽や後方車両のヘッドライトなどの強い光源がカメラに入ると、デジタルルームミラーのモニターに光のシミが入ったり、明るい光源がモニター上に広がったりする場合があります。その際には、必要に応じてルームミラーモードに戻してご使用ください。

真上から見るような映像で駐車をサポート

マルチアラウンドモニター(移動物検知機能付) **G T PKG**

バックでの車庫入れや路上の縦列駐車といった場面でも、真上から見下ろしているような映像をデジタルルームミラーに表示して運転をサポート。歩行者や自転車などの存在を知らせる「移動物検知機能」も搭載しています。



歩行者などを検知し
音と表示でお知らせ



死角も
check!

●画面はハメコミ合成です。実際の表示とは異なります。●視野範囲はイメージです。実際の視野範囲とは異なる場合があります。●マルチアラウンドモニターは、あくまでドライバーの運転操作や視界を捕らえる機能です。安全の確認や周囲の状況確認は、必ずドライバー本人が行いながら十分に注意してください。●モニターにて確認できる範囲には限界があり、カメラ位置より高い物体は表示されません。必ず車周りの安全をミラーや目視で直接確認してください。●車両上方から見下ろしたような映像にはつなぎ目があり、物やクルマが不連続になるとともに高さのある物体は表示されないことがあります。また、物やクルマが倒れ込み、実際の位置より速く表示されることがあります。●移動物検知機能は、自車周辺の移動物をドライバーにお知らせすることで、安全確認をサポートする機能です。すべての移動物を検知できるわけではありません。また、静止しているものは検知できません。車両の操作をするときは、周囲の安全をミラーや目視で直接確認してください。

大きな画面でも確認できる

オリジナル9型ナビゲーション*1 **M G T DO**

地図や映像が見やすい圧倒的な大画面は、ボタン操作もしやすい便利なサイズ感。マルチアラウンドモニターの映像もワンタッチで切り替え表示*2ができるため、クルマの周囲がさらに確認しやすくなります。

*1 オリジナル9型ナビゲーション、9型ナビ用センターフードはディーラーオプション
*2 デジタルルームミラーとの同時表示はできません。



●ナビゲーションの詳細は、eKクロス スペース/eKスペース アクセサリーカタログをご覧ください。●三菱自動車純正用品の保証内容については、営業スタッフにおたずねください。

高速道路を快適に ドライブできる

高速道路 同一車線運転支援機能
マイパイロット **[MI-PILOT]**

G T PKG

フロントカメラとミリ波レーダーが前方のクルマや白線を認識し、アクセルペダルから足を離しても車間距離の保持をアシストしてくれます。また、車線からはみ出さないようブレーキやステアリングの操作もアシストしてくれるので、これからは高速道路のドライブがもっと快適でもっと楽しい時間になります。

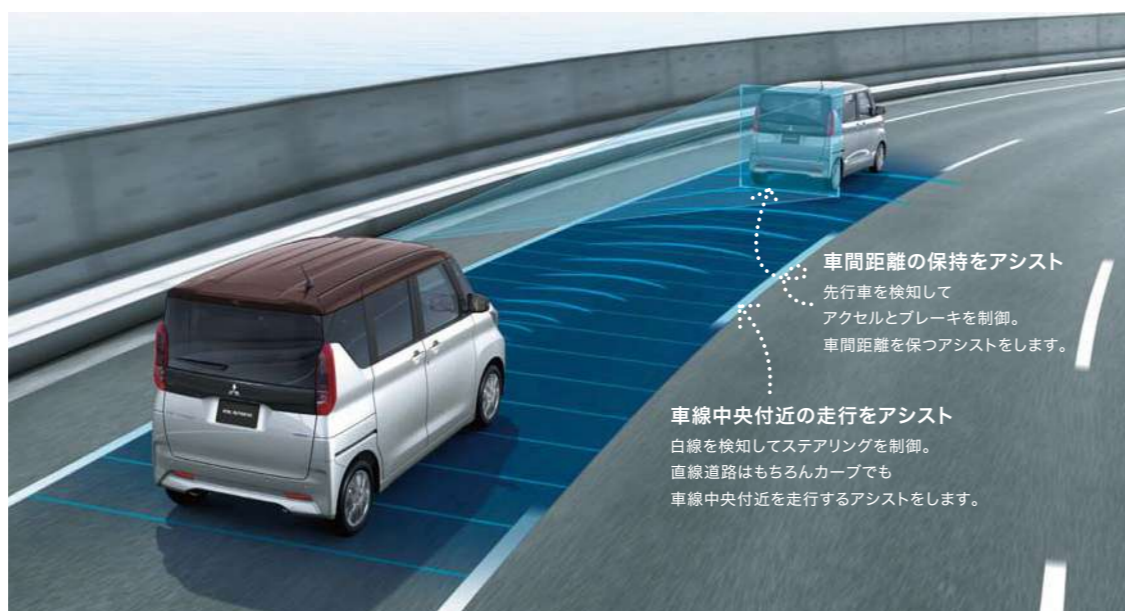

車間距離の保持をアシスト
先行車を検知して
アクセルとブレーキを制御。
車間距離を保つアシストをします。

車線中央付近の走行をアシスト
白線を検知してステアリングを制御。
直線道路はもちろんカーブでも
車線中央付近を走行するアシストをします。

車間距離の保持をアシストして、渋滞時の疲れを軽減

「アダプティブクルーズコントロール[ACC]」が、前を走るクルマを検知。セットした車速(約30km/h以上)を上限に、先行車のスピードに合わせて車間距離の保持をアシストします。先行車に続いて停止した場合も、停止後約3秒以内に先行車が走り出すと、追従走行を継続します*1。

ACC = Adaptive Cruise Control

*1 自車の停止時間が約3秒を超えた場合は、先行車発進後にステアリングのRES+スイッチを押すか、アクセルペダルを軽く踏むと追従走行を再開します。

車線内をストレスなく巡航できるようサポート

「車線維持支援機能[LKA]」が道路の白線を検知し、直線でもカーブでも、車線の中央付近を走るようにステアリング操作をサポートします。高速道路のスピード感に不慣れな方でも、ゆとりをもって運転を楽しむことができ、長時間のロングドライブも安心していただけます。

LKA = Lane Keep Assist

運転中でもシンプルな操作で設定可能



step 01

ステアリングの「マイパイロットスイッチ」を押してスタンバイ。

step 02

設定したい速度まで加速。



step 03

「SET-スイッチ」を押すと、先行車との車間を維持した定速走行や、ステアリング制御(車線認識時)を開始します。

●マイパイロットは高速道路や自動車専用道路で使用してください。マイパイロットはドライバーの運転操作を支援するためのシステムであり、自動運転システムではありません。安全運転をおこなう責任はドライバーにあります。●わき見運転やぼんやり運転などの前方不注意および雨・霧などの視界不良による危険を回避するものではありません。先行車との車間距離、車線内の位置、周囲の状況に応じてアクセル、ブレーキ、ステアリングを

Photo : G 2WD ボディカラー : ホワイトパール/オークブラウンメタリック(有料色) ●先進安全パッケージ、先進快適パッケージ、運転席側電動スライドドア(ハンスフリーオートスライドドア)はメーカーオプション
11 ●オリジナル9型ナビゲーション、9型ナビ用センターフードはディーラーオプション ●画面はハメコミ合成 ●写真、イラストはイメージです。

操作するなどして、常に安全運転を心がけてください。●システムの能力には限界がありますので、システムだけに頼った運転はせず、常に安全運転を心がけてください。●マイパイロットの操作方法や重要な注意事項などが記載されていますので、ご使用前に必ず取扱説明書をお読みください。

先進安全装備が、毎日の走りを支えてくれる。

「あなたの安心、未来ドライブ」

三菱 e-Assist (運転支援機能)

おでかけも安心



車線から外れそうになるとすばやく警告

車線逸脱警報システム[LDW]&車線逸脱防止支援機能[LDP]

M G T

フロントカメラが前方の車線位置を監視。車線を外れそうになると、警報ブザーとインフォメーション画面表示で注意を促します。さらに車線逸脱防止支援機能がブレーキを短時間制御し、クルマを車線内に戻すサポートを行います。

LDW = Lane Departure Warning LDP = Lane Departure Prevention

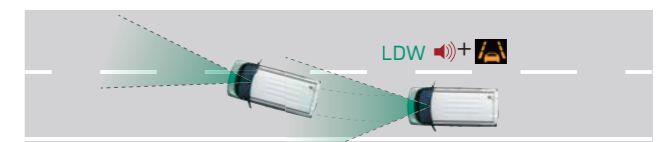

LDP + 車線内に車両を戻す操作をアシスト

●車速約60km/h以上で作動します。●ターンレバーがONの間、また、OFFにした後の約2秒間はLDWの作動を停止します。●狭い車線幅では、LDWの作動を一時停止させます。

事故を未然に防ぎ、被害軽減をアシスト

衝突被害軽減ブレーキシステム[FCM] M G T

運転中の「うっかり」が、事故につながらないように。フロントカメラと夜間の認識性が高いミリ波レーダーが前方車両や歩行者を検知。衝突の危険があるときは、警報ブザーとインフォメーション画面表示で注意を促し、ブレーキを制御して衝突回避または衝突被害の軽減をアシストします。

FCM = Forward Collision Mitigation system

●衝突被害軽減ブレーキは、前方車両に対しては自車速が約10～80km/hのときに作動します。歩行者に対しては約10～60km/hのときに作動します。●停止保持機能がないため、停止後、約2秒でブレーキは解除されます。停止を続ける場合は、ブレーキペダルを踏んでください。●ハンドル操作やブレーキ操作による回避行動を行っているときは、作動しないまたは作動が遅れる場合があります。

衝突の危険があるとき：警報



衝突の危険が高いとき：警報 + やや強いブレーキ



衝突の危険が極めて高いとき：警報 + 強いブレーキ



歩行者を検知して、衝突の危険が極めて高いとき：警報 + 強いブレーキ



駐車場で起こしやすいミスフォロー

踏み間違い衝突防止アシスト M G T

フロントカメラおよびフロントバンパー/リアバンパーに搭載されたソナーにより進行方向の車両や歩行者、壁などの障害物を検知。そのままアクセルペダルを素早く、強く踏み込むと、警報ブザーとインフォメーション画面表示とメーター表示で注意を促します。さらにエンジン出力やブレーキを制御して急激な加速を抑え、発進をゆるやかにして衝突被害の軽減をアシストします。*車両、歩行者検知は前進時のみとなります。

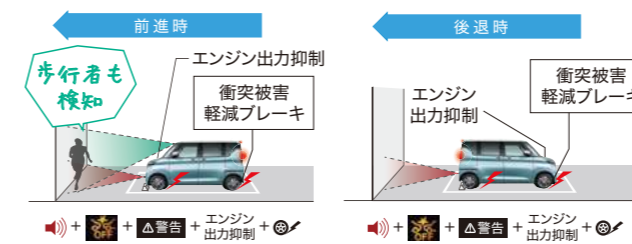

●エンジン出力抑制は、約6秒間作動します。前進時、車両、歩行者に対しては、停車状態～約25km/hの範囲で作動します。前進時、後退時とも、壁などの障害物に対しては、停車状態～約15km/hの範囲で作動します。●エンジン出力抑制に加え、ブレーキ制御が車速約2～15km/hの範囲で作動します。●車速約10km/h以下で障害物に近づくと、警報ブザーとインフォメーション画面表示でお知らせします。●ハンドル操作やブレーキ操作による回避行動を行っているときは、作動しないまたは作動が遅れる場合があります。



eKスペースは全車「ペダル踏み間違い急発進抑制装置 (障害物検知機能付のものも含む) (PMPD) 認定制度」認定車です。

安全と気くばりを同時に実現

オートマチックハイビーム[AHB] M G T

フロントカメラが先行車や対向車のランプ、周辺の明るさを検知し、ハイ/ロービームを切り替え。切り替え忘れや煩わしさを軽減します。

AHB = Automatic High Beam

ハイビームでの走行ができると判断した場合は、ハイビームを点灯。

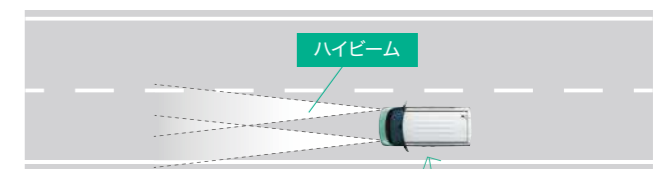

対向車や先行車のランプ、市街地の灯りなど、状況に応じてロービームに切り替え。



●約25km/h以上で作動します。●道路状況および天候状態などによっては、作動しない場合がありますので必要に応じて手動で切り替えてください。



衝突被害軽減ブレーキ (AEBS2) 認定制度とは、高齢運転者による交通事故防止対策の一環として、歩行者 (走行中または停止中の車両含む) に対する衝突被害軽減ブレーキ等が一定の性能を有していることを国土交通省が認定する制度です。

AEBS = Advanced Emergency Braking System

eKスペースは全車「衝突被害軽減ブレーキ (AEBS2) 認定制度」認定車です。

●FCM、踏み間違い衝突防止アシスト、LDW、LDP、PFCW、LCDN、DAA、TSRは、対象物、交通 (急な割り込みなど)、天候 (雨・雪など)、道路状況 (連続するカーブなど) などの条件によっては正常に作動しない場合があります。●FCMは、前方車両と歩行者に対して作動します。二輪車などは作動対象ではありませんが、状況によって作動する場合があります。●踏み間違い衝突防止アシストは、車両と歩行者、障害物を制御対象としていますが、条件によってはシステムが認識できない場合があります。●FCM、踏み間違い衝突防止アシスト、LDW、LDP、PFCW、LCDN、DAA、TSRは、ドライバーの安全運転を前提としたシステムであり、運転操作の負担や衝突被害を軽減することを目的としています。システムの検知性能・制御性能には限界があるため、このシステムに頼った運転はせず、常に安全運転を心がけてください。●ご使用前に必ず取扱説明書をお読みください。

「あなたの安心、未来ドライブ」

三菱 e-Assist (運転支援機能)

2台前のクルマの動きを捉え、事故の予防をアシスト

前方衝突予測警報[PFCW]* M G T

2台前を走る車両をミリ波レーダーでモニター。急な減速など自車からは見えにくい前方の状況変化を検知し、減速が必要と判断した場合には、警報ブザーとインフォメーション画面表示でドライバーに注意を促します。ブレーキの踏み遅れによる衝突事故の回避をアシストします。

PFCW = Predictive Forward Collision Warning

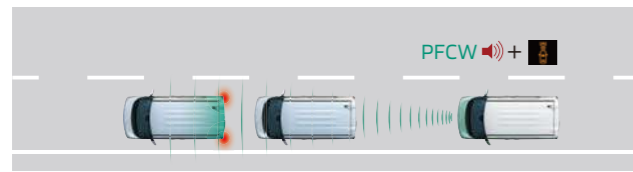

- PFCWは前方を走行する2台前の車両の急な減速などを検知したとき運転者に警報を行います。衝突を回避する機能はありません。わき見運転やぼんやり運転などの前方不注意および雨、霧などの視界不良による危険を回避するものではありません。
- PFCWは車速が約5km/h以上で作動します。

先行車に遅れることなく発進できる

先行車発進通知[LCDN]* M G T

信号待ちなどで停車中に、先行車が発進しても自車が停止し続けた場合、警報ブザーとインフォメーション画面表示で先行車の発進をお知らせします。LCDN = Leading Car Departure Notification



注意力が低下したら、休憩をアドバイス

ふらつき警報[DAA]* M G T

走行中、ドライバーのハンドル操作から注意力が低下していると判断したときに、警報ブザーとインフォメーション画面表示でドライバーに休憩を促します。

DAA = Driver Attention Alert



- 走行中、眠気などで車両が蛇行しシステムが「ふらつき」と判断した場合、警報ブザーとインフォメーション画面表示で注意を促します。
- 車速約60km/h以上で作動します。●マイパイロット作動中は、DAAのシステムはOFFになります。

道路標識を表示して安全運転をサポート

標識検知[TSR]* M G T

一時停止標識、車両進入禁止標識、最高速度標識を検知しインフォメーション画面表示でドライバーに伝えます。さらに、車両進入禁止標識を通過した場合には警報ブザーで注意を促します。

TSR = Traffic Sign Recognition



- TSRは、運転者の安全運転をサポートする機能です。TSRには限界があり、状況によっては標識を検知できなかったり、実際とは異なる標識を表示したりする場合があります。●運転の際は、必ず運転者の責任で実際の標識を確認してください。

ベーシックな安全性を高めて、日常にもっと安心を。

点け忘れの心配なし

オートライトコントロール M G T

周囲の明るさに合わせてヘッドライトを自動でON/OFFするため、ヘッドライトの点け忘れや消し忘れもなく安心して運転できます。

後続車に追突されないよう知らせる

エマージェンシーストップシグナルシステム[ESS] M G T

急ブレーキやABS作動時、ストップランプが高速点滅。追突されないよう後続車に注意を促します。

ESS = Emergency Stop Signal system



ブレーキ時の予期せぬ動きを抑える

ABS (EBD付) M G T

急ブレーキ時にタイヤロックを防ぐ「ABS」が、車体の安定をキープ。EBDは乗員や荷物量に応じて前後輪のブレーキ力を最適に調整し、最大限のブレーキ力を確保します。

ABS = Anti-lock Brake System
EBD = Electronic Brake-force Distribution (電子制御制動力配分装置)

●ABSは、あくまでもドライバーのブレーキ操作や運転操作を補助するシステムです。カーブ等の手前では十分な減速が必要であり、無理な運転までは制御できません。安全運転をお願いします。

もしものときにも安心で包む

SRSエアバッグ M G T

すべての席を保護する6つのエアバッグを全車に標準装備。万一の際の安全性を高めました。

SRS = Supplemental Restraint System (シートベルトを補助する乗員保護装置)



エアバッグ展開イメージ

●SRSエアバッグシステムは、前方向(運転席用/助手席用)または横方向(サイド/カーテン)からの、設定以上の衝撃を感じたときのみ作動します。後方向からの衝撃には作動しません。SRSエアバッグシステムは、あくまでもシートベルトを着用することを前提として開発されたシステムですので、必ずシートベルトをご着用ください。なお、チャイルドシートを助手席に後ろ向きで装着しないことなど、ご注意ください。項目があります。必ず取扱説明書をご覧ください。

悪路を走る不安を減らす

グリップコントロール M G T

雪道やぬかるんだ道で車輪がスリップした場合、その車輪にブレーキをかけ、グリップしている車輪の駆動力を確保します。

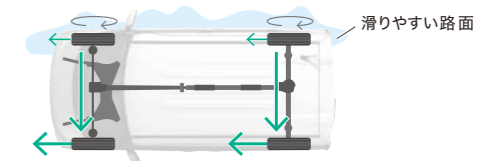

イラストは4WD

ブレーキ制御により駆動力を伝達

安定した走りをサポート

アクティブスタビリティコントロール[ASC] M G T

横滑りを抑えて安定走行をさせ、エンジンの出力を抑えて滑りやすい道での走行をサポート。

ASC = Active Stability Control

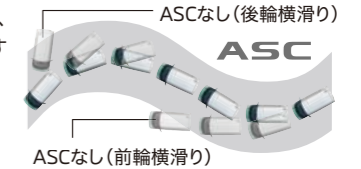

●ASCは、あくまでもドライバーのブレーキ操作や運転操作を補助するシステムです。カーブ等の手前では十分な減速が必要であり、無理な運転までは制御できません。安全運転をお願いします。

体を固定し衝撃を吸収

3点式ELR付シートベルト M G T

体をホールドする3点式ELR付シートベルトにフォースリミッター機構を採用。フロントシートにはダブルプリテンショナー機構を採用しています。

●前面衝突時の衝撃が弱い場合、プリテンショナー機構は作動しません。

シートベルトの着け忘れを知らせる

シートベルト非着用ウォーニング(運転席・助手席・後席) M G T

約15km/h以上で走行中に運転席と助手席、後席でシートベルトを着用していないと警告灯や警報ブザーで着用を促します。

●助手席シートと後席シートに荷物などを置くと、センサーが重量を感じて、警告灯が点灯することがあります。●詳しくは取扱説明書をご覧ください。

安全を力強く支える

衝突安全強化ボディ[RIS(ライズ)] M G T

RIS = Reinforced Impact Safety Evolution

衝突エネルギーを吸収するフロントボディ構造と高剛性キャビン構造を組み合わせた、衝突安全強化ボディ「RIS(ライズ)」を採用。客室保全環状構造や、高張力鋼板を適材適所に使用したことにより、前面、側面、後面衝突はもちろん、オフセット衝突でもすぐれた乗員保護性能を実現しています。



セーフティ・サポートカー S ワイド(サポカー S ワイド)は安全運転をサポートする先進技術を搭載したクルマです。高齢運転者を含めたすべてのドライバーによる交通事故の発生防止・被害軽減対策の一環として、国が推奨する新しい自動車安全コンセプトです。

eKスペースの先進安全装備【全車標準装備】

- 衝突被害軽減ブレーキシステム[FCM] *対車両/対歩行者
- 踏み間違い衝突防止アシスト
- 車線逸脱警報システム[LWD]&車線逸脱防止支援機能[LDP]
- オートマチックハイビーム[AHB]

eKスペースは、「サポカー S ワイド」対象車です。

* 注意事項につきましては、P13-14をご覧ください。

eK space
T

DOHC 12 VALVE
インタークーラー付
ターボチャージャー
CVT
2WD/4WD



JCO8 WLTC
燃料消費率(国土交通省審査値)*1(2WD) 燃料消費率(国土交通省審査値)*1*2(2WD)
市街地モード16.7km/L、郊外モード20.0km/L
23.8 km/L ※ 18.8 km/L 高速道路モード19.1km/L

メーカー希望小売価格 [2WD] [4WD]
¥1,635,700 (消費税抜価格 ¥1,487,000) ¥1,767,700 (消費税抜価格 ¥1,607,000)

●リサイクル料金7,630円が別途必要となります。●価格には、有料色代は含まれておりません。Photo：T 2WD ボディカラー：ホワイトパール/オークブラウンメタリック(有料色：82,500円高/消費税抜価格：75,000円高)

eK space
G

DOHC 12 VALVE
CVT
2WD/4WD



JCO8 WLTC
燃料消費率(国土交通省審査値)*1(2WD) 燃料消費率(国土交通省審査値)*1*2(2WD)
市街地モード18.5km/L、郊外モード22.3km/L
27.2 km/L 20.8 km/L 高速道路モード21.0km/L

メーカー希望小売価格 [2WD] [4WD]
¥1,542,200 (消費税抜価格 ¥1,402,000) ¥1,674,200 (消費税抜価格 ¥1,522,000)

●リサイクル料金7,630円が別途必要となります。●価格には、有料色代は含まれておりません。Photo：G 2WD ボディカラー：コーラルピンクメタリック/ホワイトソリッド(有料色：60,500円高/消費税抜価格：55,000円高)

eK space
M

DOHC 12 VALVE
CVT
2WD/4WD



JCO8 WLTC
燃料消費率(国土交通省審査値)*1(2WD) 燃料消費率(国土交通省審査値)*1*2(2WD)
市街地モード18.5km/L、郊外モード22.3km/L
27.2 km/L 20.8 km/L 高速道路モード21.0km/L

メーカー希望小売価格 [2WD] [4WD]
¥1,399,200 (消費税抜価格 ¥1,272,000) ¥1,531,200 (消費税抜価格 ¥1,392,000)

●リサイクル料金7,630円が別途必要となります。●価格には、有料色代は含まれておりません。Photo：M 2WD ボディカラー：ナチュラルアイボリーメタリック(有料色：33,000円高/消費税抜価格：30,000円高)

eK space **T**



Gからの追加・変更装備
A フロントグリル(ブラック) B 14インチアルミホイール C ステアリングホイール(本革巻)
D パドルシフト E メッキアクセント付シフトノブ



eK space **G**



Mからの主な追加・変更装備
A 助手席側電動スライドドア(イージークローザー付、ハンズフリーオートスライドドア) B IRカット/99%UVカットガラス(フロントドア)
C 撥水シート生地:ファブリック D 助手席シートバックテーブル(コンビニエントフック付) E キーレスオペレーションシステム&エンジンスイッチ
F タッチパネル式フルオートエアコン ●運転席側スライドドア(イージークローザー付)* ●リヤサーキュレーター(プラズマクラスター付) ●リヤロールサンシェード

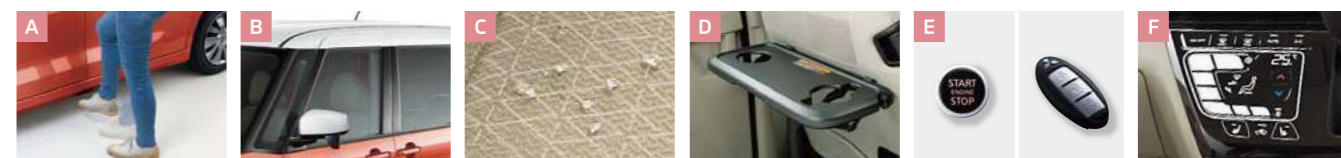

eK space **M**



主な標準装備
A 助手席側スライドドア(イージークローザー付)* B UVカットガラス(フロントドア) C シート生地:ファブリック
D 155/65R14タイヤ+14インチスチールホイール(フルホイールカバー付) E キーレスエントリーシステム F マニュアルエアコン ●運転席側スライドドア*

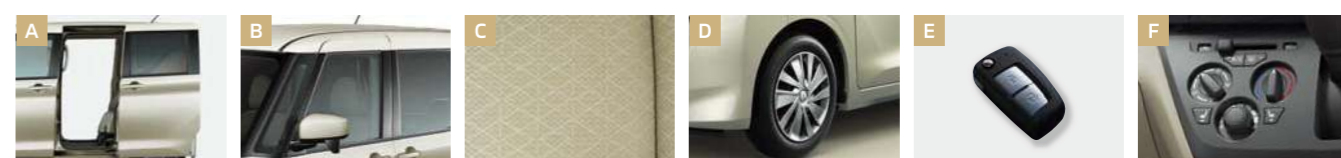

*電動スライドドア(ハンズフリーオートスライドドア)非装着車には、スライドドアに自動開閉の機能はありません。

*1 燃料消費率は、定められた試験条件での値です。お客様の使用環境(気象・渋滞等)や運転方法(急発進・エアコン使用等)に応じて燃料消費率は異なります。
*2 WLTCモードは、市街地、郊外、高速道路の各走行モードを平均的な使用時間配分で構成した国際的な走行モードです。
市街地モード:信号や渋滞等の影響を受ける比較的低速な走行を想定したモードです。
郊外モード:信号や渋滞等の影響をあまり受けない走行を想定したモードです。
高速道路モード:高速道路等での走行を想定したモードです。
※メーカーオプションの装着によって車両重量が980kg以上となった場合22.6km/Lとなります。

●価格はメーカー希望小売価格(消費税率10%)で参考価格です。価格については各販売会社が独自に定めておりますので、詳しくは営業スタッフにおたずねください。
●リサイクル預託金が預託済のお車を商品車として譲渡する旧所有者(譲渡人)は、車両価値部分とリサイクル預託金相当額の合計額を新所有者(譲受人)からお受け取りになることにより、リサイクル預託金の返金を受けることができます。詳しくは営業スタッフにおたずねください。●環境対応車普及促進税制に基づき、ご購入時の自動車重量税が軽減になります(一部グレードを除く)。詳しくは営業スタッフにおたずねください。●メーカー希望小売価格は、パンクタイヤ応急修理キット(ジャッキ、ジャッキハンドル兼ホイールナットレンチ、ジャッキハンドルバー、スペアタイヤは付属しません)付価格です。販売会社でセットする付属品は別途扱いとなります。●保険料、税金(除く消費税)、届出等に伴う費用は別途申し受けます。●装備やオプションの組み合わせ等の詳細はP21-22の主要装備一覧表をご覧ください。●撮影のために点灯 ●インテリア写真はカットボディによる撮影 ●ボディカラー、シート色は、印刷インキの性質上、実際の色と異なって見える場合があります。ご購入の際には、実車・カラーサンプル等によってご確認ください。

TWO-TONE COLOR
個性を楽しむ2トーン



ホワイトパール X オークブラウンメタリック
[KS](有料色)*1



コーラルピンクメタリック X ホワイトソリッド
[KA](有料色)*2



ミントブルーメタリック X ホワイトソリッド
[KU](有料色)*2

MONOTONE COLOR
スマートに彩るモノトーン



オークブラウンメタリック[BW](有料色)*3



レッドメタリック[RR]



ナチュラルアイボリーメタリック[TP](有料色)*3



スターリングシルバーメタリック[KM]



ホワイトパール[SL](有料色)*3



ブラックマイカ[CI]

*1 ホワイトパール/オークブラウンメタリックは有料色82,500円(消費税抜価格75,000円)高となります。
*2 ミントブルーメタリック/ホワイトソリッド、コーラルピンクメタリック/ホワイトソリッドは有料色60,500円(消費税抜価格55,000円)高となります。
*3 ナチュラルアイボリーメタリック、オークブラウンメタリック、ホワイトパールは有料色33,000円(消費税抜価格30,000円)高となります。

Photo : G 2WD

DEALER OPTION

よりスタイリッシュに、走る楽しさを刺激する。
機能&デザインが揃ったディーラーオプション。

●ディーラーオプションの詳細は、eK クロス スペース /eK スペース アクセサリーカタログをご覧ください。
●三菱自動車純正用品の保証内容については、営業スタッフにおたずねください。



Photo ベース車：T 2WD ボディカラー：レッドメタリック ●先進安全パッケージ、先進快適パッケージはメーカーオプション
装備用品：●ピラーデカール ●サイドデカール ●ドアハンドルプロテクター ●テールゲートスポイラー ●フロントコーナーエクステンション ●LEDフォグラмп ●マッドガード ●オリジナル9型ナビゲーション、9型ナビ用センターフード

●価格はメーカー希望小売価格(消費税10%)で参考価格です。
価格については各販売会社が独自に定めておりますので、詳しくは営業スタッフにおたずねください。

●リサイクル預託金が預託済のお車を商品車として譲渡する旧所有者(譲渡人)は、車両価値部分とリサイクル預託金相当額の合計額を新所有者(譲受人)からお受け取りになることにより、リサイクル預託金の返金を受けることができます。詳しくは営業スタッフにおたずねください。●環境対応車普及促進税制に基づき、ご購入時の自動車重量税が減税になります(一部グレードを除く)。詳しくは営業スタッフにおたずねください。●メーカー希望小売価格は、パンクタイヤ応急修理キット(ジャッキ、ジャッキハンドル兼ホイールナットレンチ、ジャッキハンドルバー、スペアタイヤは付属しません)付価格です。販売会社でセットする付属品は別途扱いとなります。●保険料、税金(除消費税)、届出等に伴う費用は別途申し受けます。●装備やオプションの組み合わせ等の詳細はP21-22の主要装備一覧表をご覧ください。●ボディカラー、シート色は、印刷インキの性質上、実際の色と異なって見える場合があります。ご購入の際には、実車・カラーサンプル等によってご確認ください。

●：標準装備 △：メーカーオプション PKG1 PKG2 PKG3 これらのマークが記載されたメーカーオプション装備は、パッケージメーカーオプションとなります。

類別		M	G	T	メーカー希望小売価格 []=消費税抜価格 &設定パッケージ
エクステリア					
ハロゲンヘッドライト(光軸調整機構付)		●	●	●	
リヤコンビランプ(LED:ストップランプ、テールランプ)		●	●	●	
フロントグリル	カラー*1 ブラック	●	●	●	
助手席側スライドドア(イージークローザー付)*2		●	●	●	
助手席側電動スライドドア(イージークローザー付、ハンズフリーオートスライドドア)		●	●	●	
運転席側スライドドア*2		●	●	●	
運転席側電動スライドドア(イージークローザー付)*2		●	●	●	
運転席側電動スライドドア(イージークローザー付、ハンズフリーオートスライドドア)		●	△	△	55,000円[50,000円]
ドアミラーサイドターンランプ(LED)		●	△	△	PKG1
フロントウインドシールド	UVカットガラス IRカット/UVカット機能付ガラス	●	●	●	
フロントドア	UVカットガラス IRカット/99%UVカットガラス	●	●	●	
全車標準装備	●電動格納式ヒータードアミラー(サイドアンダーミラー付、カラー)*3 ●HYBRIDバッジ ●ハイマウントストップランプ(LED) ●アウトドアハンドル(パータイプ) ●ドアサッシュブラックアウト(ブラックマイカ[C])のボディカラー車は除く ●テールゲートガーニッシュ(クロスブラック) ●UVカットガラス(フロントクォーター) ●UVカット機能付プライバシーガラス(リヤドア・リヤウインドウ・リヤクォーター) ●リヤウインドウデフォグガー ●リヤワイパー&ウォッシャー ●ルーフアンテナ				

インパネまわり		M	G	T	
マルチインフォメーションディスプレイ	カラー液晶	●	●	●	
ステアリングホイール	ウレタン 本革巻	●	●	●	
ステアリングスイッチ	マルチインフォメーションディスプレイ+オーディオ+TEL マルチインフォメーションディスプレイ+オーディオ+TEL+ マイパイロット	●	●	△	PKG2
パドルシフト	マルチインフォメーションディスプレイ	△	●	●	PKG3
メッキアクセント付シフトノブ		●	●	●	
全車標準装備	●コンピメーター(スピードメーター・タコメーター) ●チルトステアリング				

インテリア		M	G	T	
内装色(ライトウォームグレー)		●	●	●	
アンダートレイ	運転席側	●	●	●	
パニティミラー(運転席)(カードホルダー付)		●	●	●	
インナードアハンドル(車内色)		●	●	●	
ドアトリム(生地インサート)	前席 前席/後席	●	●	●	
全車標準装備	●ラゲッジアンダーボックス&ラゲッジボード(2WD用/4WD用) ●アッパーオープントレイ(センター&助手席側) ●セントラートレイ(引き出し式&カップホルダー付) ●センタードアボックス ●アッパーグローブボックス(引き出し式/助手席側) ●リアグローブボックス(助手席側) ●コンビニエントフック(インパネ助手席側) ●ドリンクホルダー(運転席&助手席) ●ボトルホルダー(フロント×2、リヤ×2) ●乗降用アシストグリップ(リヤ) ●アクセサリースocket(DC12V) ●マップランプ ●ラゲッジルームランプ				

オーディオ		M	G	T	
オーディオレス		●	●	●	
ナビ取付パッケージ	6スピーカー TVアンテナ、GPSアンテナ	●	●	●	
ナビ取付レスパッケージ	2スピーカー TVアンテナレス、GPSアンテナレス	△	●	●	PKG3
7型ナビ用パネル(ブラック)		●	●	●	

シート仕様		M	G	T	
シート生地	撥水シート生地(ファブリック) ファブリック	●	●	●	
フロント	ベンチシート(センターアームレスト付) 充電用USBポート(助手席シートバック) 充電用USBポート(助手席シートバック)レス 助手席前倒れ用レバー 助手席シートバックテーブル(コンビニエントフック付) 運転席シートバックコンビニエントフック シートバックポケット上側・下側(助手席) シートバックポケット上側・下側(助手席)レス	● ● △ ● ● ● ● △	● ● ● ● ● ● ● ●	● ● ● ● ● ● ● ●	 PKG3 PKG3
全車標準装備	●フロントシート(スライド機構、ハイトアジャスター(運転席)、シートヒーター(運転席&助手席)、助手席シートアンダートレイ(車検証入れ付)、ヘッドレスト) ●リヤシート(S:5分割スライド&可倒式&ロングスライド、リクライニング機構、ヘッドレスト) ●スライドレバー(テールゲート側から操作可能)				

●：標準装備 △：メーカーオプション PKG1 PKG2 PKG3 これらのマークが記載されたメーカーオプション装備は、パッケージメーカーオプションとなります。

類別		M	G	T	メーカー希望小売価格 []=消費税抜価格 &設定パッケージ
安全装備					
イモビライザー[国土交通省認可品]		●	●	●	
e-Assist(運転支援機能)	衝突被害軽減ブレーキシステム[FCM] 踏み間違い衝突防止アシスト 車線逸脱警報システム[LDW]&車線逸脱防止支援機能[LDP] オートマチックハイビーム[AHB] ふらつき警報[DAA] 前方衝突予測警報[PCFW] 標識検知[TSR] 先行車発進通知[LCDN]	●	●	●	
シートベルト非着用ウォーニング(運転席・助手席・後席)		●	●	●	
デジタルルームミラー(マルチアラウンドモニター付)		●	△	△	PKG1
マルチアラウンドモニター(移動物検知機能付)		●	△	△	PKG1
全車標準装備	●パーキングセンサー(フロント×4、リヤ×4) ●オートライトコントロール ●運転席&助手席SRSエアバッグ ●SRSサイドエアバッグ ●SRSカーテンエアバッグ ●防眩ルームミラー ●エマージェンシーストップシグナルシステム[ESS] ●アクティブスタビリティコントロール[ASC] ●ヒルスタートアシスト[HSA] ●ブレーキアシスト ●ABS(EBD付) ●i-SizeおよびISO FIX対応チャイルドシート固定専用バー(後席)*4 ●チャイルドプロテクション(リヤドア) ●フロント3点式ELR付シートベルト(フォースリミッター付)&ダブルプリテンショナー機構付 ●フロントアジャスタブルシートベルトアンカー ●リヤ3点式ELR付シートベルト(フォースリミッター付) ●衝突安全強化ボディ(RISE) ●フロントスタビライザー				

機能装備		M	G	T	
高速道路 同一車線運転支援機能	アダプティブクルーズコントロール[ACC]	●	△	△	PKG2
マイパイロット[MI-PILOT]	車線維持支援機能[LKA]	●	△	△	PKG2
電動パーキングブレーキ&ブレーキオートホールド		●	●	●	
キーレスエントリーシステム		●	●	●	
キーレスオペレーションシステム&エンジンスイッチ*5		●	●	●	
エアコン	マニュアルエアコン タッチパネル式フルオートエアコン	●	●	●	
リヤサキュレーター(プラズマクラスター付)		●	●	●	
リヤロールサンシェード		●	●	●	
155/65R14タイヤ+14インチスチールホイール(フルホイールカバー付)		●	●	●	
155/65R14タイヤ+14インチアルミホイール		●	●	●	
全車標準装備	●電動パワーステアリング ●センタードアロック ●リヤヒーターダクト ●グリップコントロール ●オートストップ&ゴー[AS&G](コーストストップ機能付) ●寒冷地仕様 ●減速エネルギー回生システム ●ヘッドライトオートカット ●コンフォートフラッシュャー ●全席パワーウインドウ(運転席セーフティ機構付ワンタッチ式) ●フロント可変間欠ワイパー&ウォッシャー(車速感応タイプ) ●リヤ間欠ワイパー&ウォッシャー(リバース運動機能付) ●パンクタイヤ応急修理キット(ジャッキ、ジャッキハンドル兼ホイールナットレンチ、ジャッキハンドルバー、スペアタイヤは付属しません)				

PACKAGE MAKER OPTION

パッケージメーカーオプション		価格
PKG1 先進安全パッケージ *3	デジタルルームミラー(マルチアラウンドモニター付)+マルチアラウンドモニター(移動物検知機能付)+ ドアミラーサイドターンランプ(LED)	93,500円[85,000円]
PKG2 先進快適パッケージ	マイパイロット+電動パーキングブレーキ&ブレーキオートホールド+ステアリングスイッチ(マイパイロット)	71,500円[65,000円]
PKG3 ナビ取付レスパッケージ	2スピーカー+TVアンテナレス+GPSアンテナレス+ステアリングスイッチ(オーディオ+TEL)レス+ 充電用USBポート(助手席シートバック)レス+シートバックポケット上側・下側レス	-11,000円[-10,000円]

*1 ボディカラーでブラックマイカを選択した場合は、ボディカラー同色ではなく、グロスブラックとなります。*2 電動スライドドア(ハンズフリーオートスライドドア)非装着車には、スライドドアに自動開閉の機能はありません。*3 先進安全パッケージを選択した場合、電動格納式ヒータードアミラー(サイドアンダーミラー付、カラー)のサイドアンダーミラーは非装着となります。*4 i-SizeおよびISO FIX 対応チャイルドシート固定専用バーを使用する際は、必ず対応するチャイルドシートをお使いください。*5 ▲注意:植込み型心臓ペースメーカー等の機器をご使用のお客様は、電波により医療用機器に影響を受けるおそれがあります。詳しくは営業スタッフにおたずねください。■複数メーカーオプションの組み合わせはできない場合があります。詳しくは営業スタッフにおたずねください。■メーカーオプションは車両ご注文時に申し受けます。メーカーの工場装着のため、ご注文後はお受けできませんのでご了承ください。■ディーラーオプションの取り付けおよび詳細については、アクセサリカタログをご覧ください。■価格はメーカー希望小売価格(消費税10%)で参考価格です。価格については各販売会社が独自に定めておりますので、詳しくは営業スタッフにおたずねください。■取扱説明書:三菱自動車の車種などの最新の取扱説明書がオンライン上(PDF形式)でご覧いただけます。

DIMENSIONS 外観4面図(G 2WD) 単位:mm

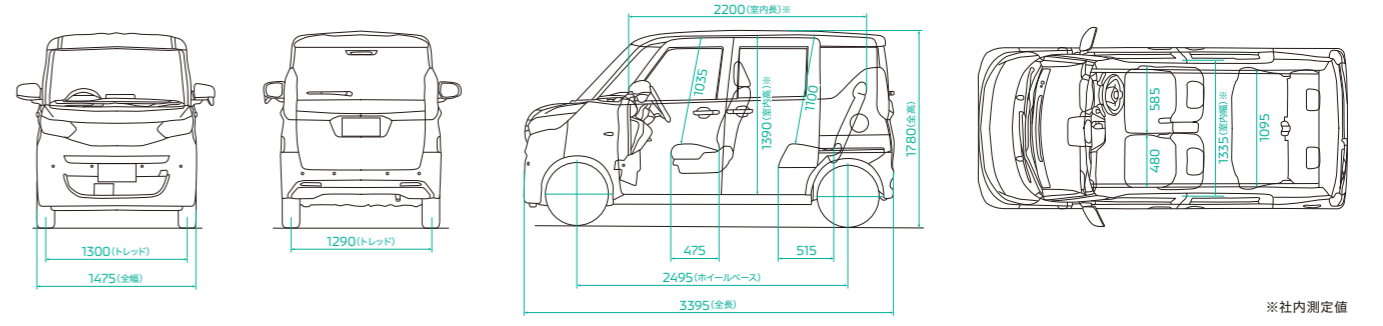

※社内測定値

主要諸元

車名・型式 駆動方式	三菱・5AA-B34A			三菱・4AA-B35A		三菱・5AA-B37A		三菱・4AA-B38A	
	HXTCG M	HXTDG G	HXTHZ T	2WD		4WD			
類別									
寸法・重量	3395/1475/1780			2495		3395/1475/1800			
全長/全幅/全高	(mm)			(mm)		(mm)		(mm)	
ホイールベース				1300/1290					
トレッド 前/後				155		150			
最低地上高※1				2200/1335/1400		2200/1335/1390		2200/1335/1390	
室内長/室内幅/室内高※1	(kg)			(kg)		(kg)		(kg)	
車両重量※2	940			950		960		1000	
乗車定員	9			9		9		10	
性能	最小回転半径 (m)			4.5					
燃料消費率 JC08モード (国土交通省審査値)※4 WLTCモード (国土交通省審査値)※4※5	27.2			23.8※3		22.4		21.2	
	20.8			18.8		18.2		16.4	
	18.5			16.7		17.3		15.2	
	22.3			20.0		19.2		17.2	
	21.0			19.1		18.0		16.5	
主要燃費向上対策 自動無段変速機・電動パワーステアリング・アイドリングストップ装置・可変バルブタイミング機構・ハイブリッドシステム・バッテリーアシストシステム・充電制御									

エンジン

型式	BR06		BR06		BR06	
	インタークーラー付ターボチャージャー		インタークーラー付ターボチャージャー		インタークーラー付ターボチャージャー	
弁機構・気筒数	DOHC 12バルブ・3気筒					
内径×行程	62.7×71.2					
総排気量	0.659					
圧縮比	12.0		9.2		12.0	
最高出力 (kW[PS]/rpm)	38[52]/6400		47[64]/5600		38[52]/6400	
最大トルク (N・m[kgf・m]/rpm)	60[6.1]/3600		100[10.2]/2400~4000		60[6.1]/3600	
燃料供給装置	電子式					
使用燃料	無鉛レギュラーガソリン					
タンク容量	27					

モーター

型式	SM21	
種類	交流同期電動機	
最高出力 (kW[PS]/rpm)	2.0[2.7]/1200	
最大トルク (N・m[kgf・m]/rpm)	40[4.1]/100	
動力用主電池	リチウムイオン電池	

動力伝達装置

変速機形式	CVT(自動無段変速機)	
変速比	2.411/1.551/1.232/0.974/0.771/0.584/0.410	
最終減速比	2.295	
	7.319	

走行装置

ステアリング形式	ラック&ピニオン(電動パワーステアリング)	
サスペンション形式 前/後	ストラット式/トーションビーム式	ストラット式/トルクアーム式3リンク
主ブレーキ形式 前/後	ディスク※7/リーディングトレーリング式ドラム	ベンチレーテッドディスク/リーディングトレーリング式ドラム
タイヤ	155/65R14	

●仕様変更は発表なく実施することがあります。なお、本仕様は道路運送車両法による自動車型式指定申請書数値です。※1 社内測定値です。※2 メーカーオプションの装着により、車両重量が変更となる場合があります。詳しくは営業スタッフにお問い合わせください。※3 メーカーオプションの装着によって車両重量が980kg以上となった場合22.6km/Lとなります。※4 燃料消費率は、定められた試験条件での値です。お客様の使用環境(気象・渋滞等)や運転方法(急発進・エアコン使用等)に応じて燃料消費率は異なります。※5 WLTCモード:市街地、郊外、高速道路の各走行モードを平均的な使用時間配分で構成した国際的な走行モードです。市街地モード:信号や渋滞等の影響を受ける比較的低速な走行を想定したモードです。郊外モード:信号や渋滞等の影響をあまり受けない走行を想定したモードです。高速道路モード:高速道路等での走行を想定したモードです。※6 パドルシフト操作時の変速比です。※7 メーカーオプションの先進快適パッケージを選択した場合はベンチレーテッドディスクとなります。●kW(キロワット)、N・m(ニュートンメートル)はSI(国際単位系)に準拠した表示です。●製造事業者:三菱自動車工業株式会社

ECOLOGY

環境仕様

車名・型式 駆動方式	三菱・5AA-B34A			三菱・4AA-B35A		三菱・5AA-B37A		三菱・4AA-B38A	
	HXTCG M	HXTDG G	HXTHZ T	2WD		4WD			
車両仕様	BR06			BR06		BR06		BR06	
変速機形式	CVT								
排出ガス	適合規制または適合基準 平成30年基準排出ガス50%低減レベル								
	規制値または基準値 (WLTCモード走行)			平成30年基準排出ガス25%低減レベル		平成30年基準排出ガス50%低減レベル		平成30年基準排出ガス25%低減レベル	
	NOx (g/km)	0.025		0.038		0.025		0.038	
燃料消費率 JC08モード	燃費(国土交通省審査値)※1			23.8※2		22.4		21.2	
	CO2排出量(燃費換算)			98※3		104		110	
	WLTCモード	20.8		18.8		18.2		16.4	
燃料消費率 WLTCモード	燃費(国土交通省審査値)※1※4			16.7		17.3		15.2	
	市街地モード			20.0		19.2		17.2	
	郊外モード			19.1		18.0		16.5	
CO2排出量 WLTCモード(燃費換算)	112			123		128		142	
	112			123		128		142	
主要燃費向上対策	自動無段変速機・電動パワーステアリング・アイドリングストップ装置・可変バルブタイミング機構・ハイブリッドシステム・バッテリーアシストシステム・充電制御								
参考 2020年度燃費基準	+10%達成			達成※5		—		—	
参考 2030年度燃費基準	75%			—		65%		60%	
温室効果ガス	HFO-1234yf(GWP値:1)※6:エアコン冷媒の使用量 (g)			350		—		—	
車室内VOC	自工会目標達成(厚生労働省室内濃度指針値※7以下) 平成28年規制(MIAIA) 72								
車外騒音	適合規制 加速走行騒音(適合規制値) (dB-A)			72		—		—	
環境負荷物質削減	鉛※8			—		—		—	
	水銀※9			—		—		—	
	カドミウム			—		—		—	
リサイクル関係	リサイクルしやすい材料を使用した部品			バンパー、インストルメントパネル、ピラーガーニッシュ、エンジンアンダーカバー 等		あり		—	
	樹脂・ゴム部品への材料表示			—		—		—	
	リサイクル可能率			95%以上※10		—		—	
環境負荷物質使用状況等	鉛			電子基板、電気部品のはんだ、圧電素子等(PZTセンサー)		—		—	
	水銀			—		—		—	
	カドミウム			—		—		—	
グリーン購入法	適合			—		—		—	

※1 燃料消費率は、定められた試験条件での値です。お客様の使用環境(気象・渋滞等)や運転方法(急発進・エアコン使用等)に応じて燃料消費率は異なります。※2 メーカーオプションの装着によって車両重量が980kg以上となった場合22.6km/Lとなります。※3 メーカーオプションの装着によって車両重量が980kg以上となった場合103g/kmとなります。※4 WLTCモード:市街地、郊外、高速道路の各走行モードを平均的な使用時間配分で構成した国際的な走行モードです。市街地モード:信号や渋滞等の影響を受ける比較的低速な走行を想定したモードです。郊外モード:信号や渋滞等の影響をあまり受けない走行を想定したモードです。高速道路モード:高速道路等での走行を想定したモードです。※5 GWP(Global Warming Potential(地球温暖化係数)) フロン法において、カーエアコン冷媒は、2023年度までにGWP値150以下(対象の乗用車における国内向け年間出荷台数の加重平均値)にすることが求められています。※6 厚生労働省が2002年1月に定めた指定物質で自動車に関する物質の指針値。※7 鉛(リサイクル回収率)が確保されているため除外) ※8 カドミウム ※9 ナビゲーション等の液晶ディスプレイ、コンビネーションメーター、ディスプレイヘッドランプ、室内蛍光灯(交通安全上必須な部品の極微量使用を除外) ※10 ISO規格(22628:2002:AnnexA)に基づき算出。「自工会方式に対し、リユースされる対象部品が、あらかじめ規定されており、材料リサイクル対象をその材料種別でとりきめているグローバル標準方式」

Drive your Ambition

“Drive your Ambition”

それは、これから三菱自動車が進む道を示すメッセージです。

私たちが提供する新しい価値は、

お客様が今までできなかった体験を可能にします。

「行動範囲を広げたい、さまざまなことに挑戦したい」

そのような志を持ったお客様を、私たちはサポートし続けます。

“Drive your Ambition” は、私たちの決意でもあります。

大きな志を持つことで生まれる、

独創的で存在感のある商品・サービスを通じて、

世界中のお客様とともに成長していきます。



あなたとクルマの、「ずっと」のために。

最長10年10万km 特別保証延長

初年度登録から最長10年または10万km 走行のいずれか早いほうまで、無料で特別保証部品の修理・交換をいたします。クルマを少しでも長く愛し、乗っていたくための取り組みです。

※個人のお客様が対象となります。※本保証延長には適用条件があり、有償の点検整備が必要となります。一部対象外の部品があります。詳しくは営業スタッフにお問い合わせください。

ハーティプラスメンテナンス

おクルマに、さらに安心して長く乗っていたくための、おトクなメンテナンスパック。

ハーティプラスつく²保証

新車一般保証を2年間延長し、故障時の心配を解消。

三菱あんしん自動車保険プラン

より一層の“あんしん”をお届けする三菱自動車独自のサービスを付帯した自動車保険です。

月額定額サービス

ウルトラマイカープラン

「自動車保険」自動付帯*、「車検」「メンテナンス」「各種税金」コミコミのファイナンス商品です。※対象外の車種もございます。詳しくは営業スタッフにお問い合わせください。

残価設定型クレジット

スーパーマイカープラン

お客様のライフスタイルにあった多彩なクレジットプランをご用意しております。※対象外の車種もございます。詳しくは営業スタッフにお問い合わせください。

Diaカード

便利で嬉しい、三菱自動車オーナーのためのクレジットカード。

メルマガ会員募集中

新型車や特別仕様車、キャンペーン情報を配信します。今すぐご登録ください。携帯電話の機種等によっては表示できない場合があります。



社会のために。未来のために。さまざまな視点で取り組んでいます。



よりよい未来を描くことができる社会をめざして

多様化する社会の課題に応えるため、グループ一体で社会貢献に取り組むことで、よりよい未来を描くことができる社会をめざします。

三菱自動車 社会貢献 検索



災害時、給電等に活用できる電動車を速やかに被災地へ提供する体制づくりを目指しています。



「キッズニア東京」「キッズニア甲子園」で、子どもが職業・社会体験する機会を提供。kidzania.jp

自動車でのドライブなど、私達の生活とは切り離せないCO₂の排出。CO₂を吸収する森林の保護を応援し、少しでも地球環境に貢献したいという想いから、このカタログに「FSC®認証紙」を採用しました。FSC認証紙とは適切に管理されたFSC認証林からの原材料および再生資源を使用した用紙です。今後、FSC認証紙をバランスよく使用することで、CO₂の削減と資源の有効利用を同時に図り、より一層環境保護に貢献していきたいと考えます。



