

EK SPACE



今日も、新しいハッピーが待ってる。

うれしいこと、楽しいこと、がんばること。いろんな経験を重ねながら、人は幸せを育んでいく。

家族のために、そしてなにより自分のために、日常から一歩踏み出そう。いつもと違う世界へでかけよう。

広々として使いやすい空間と気持ちのいい走りを実現した、eKスペース。

このクルマと一緒に、家族と過ごす毎日をもっとハッピーになる。

eK SPACE





いつもより遠くまで、いつもより大きなハッピーを乗せて。

心弾むカラーで、新しい毎日へ出かけよう。



乗る人みんなが満足できる、使い勝手のよい空間を。



両手がふさがっているときも足先でオープン

助手席側電動スライドドア(ハンズフリーオートスライドドア) **G** / 助手席側イージークローザー **G M**

キーレスオペレーションキーを携帯している状態でスライドドアの下に足先をスッと入れてサッと引くだけで、ドアロックを解除し自動で開閉します。イージークローザーは、スライドドアを半ドアの位置まで閉めると自動で全閉し、半ドアを防ぎます。

●運転席側電動スライドドア(ハンズフリーオートスライドドア)はGにメーカーオプションとなり、Mには設定はありません。●運転席側イージークローザーはGに標準装備となり、Mには設定はありません。●閉め切り間際になるとイージークローザー機能が作動するので、セーフティ機構は働かなくなります。指などを挟まないようご注意ください。●キーレスオペレーションキーのリモコンスイッチを押すことでも、ドア/テールゲートの施錠・解錠ができます。●電動スライドドアの開閉はキーレスオペレーションキーや運転席のスイッチでも行えます。●電動スライドドア(ハンズフリーオートスライドドア)非装着車には、スライドドアに自動開閉の機能はありません。●足元が不安定な場所で使用する際にはご注意ください。



足先をサッと引くだけ

Point

G M

注目は、乗り降りしやすい
大開口&広々スペース

eKスペースのスライドドアは大きく開くから、お子様を抱いたまま乗り込むときにも肩がぶつかりにくい広さを確保。天井も高く、小さなお子様を立て着替えができるゆとりがあり、背の高い荷物もラクラク積み込めます。

開口幅 **650mm**
室内高 **1400mm***
乗降りスムーズ
小さなお子様なら立って着替えもOK

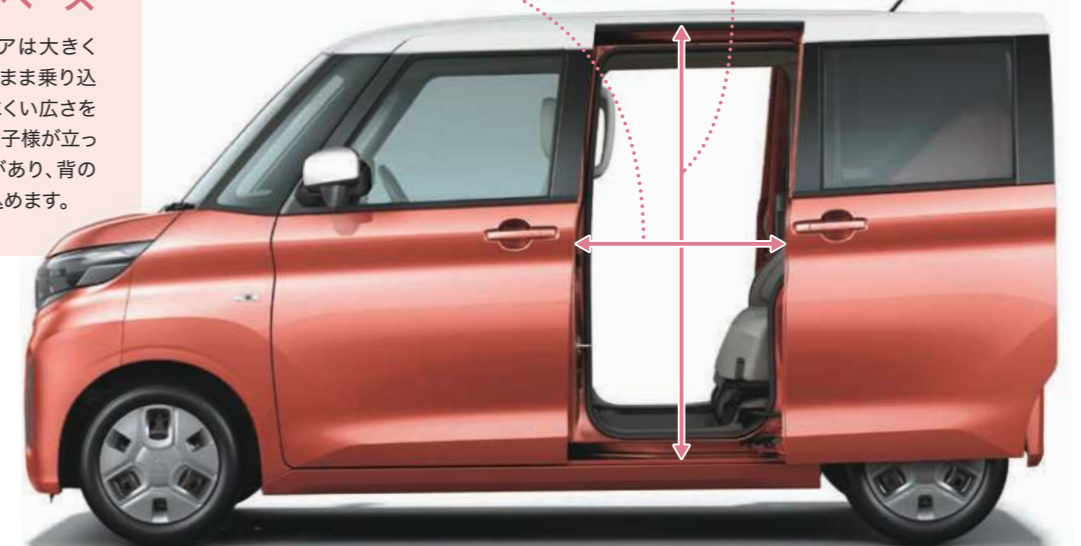

写真はM 2WD *Gは1390mmとなります。●寸法線の位置は参考です。●計測する位置によって数値は異なります。社内測定値

休憩時に大活躍

助手席シートバックテーブル(コンビニエントフック付) **G**

ドリンクホルダーやコンビニエントフックを備えた、折りたたみ式のテーブル。タブレット端末も立てかけられます。



●走行中は安全のためテーブルを格納してください。

走行中、後席で快適にスマートフォンを充電

充電用USBポート(Type-Ax1)(助手席シートバック) **G M**

助手席シートバックに急速充電可能な2.4AのUSBポートをご用意。移動の時間をムダなく使って、USB対応機器をスマートに充電できます。



●USBケーブルは付属しません。



●寸法線の位置は参考です。●計測する位置によって数値は異なります。社内測定値

小物などをすっきり収納

ラゲッジアンダーボックス **G M**

ラゲッジルーム下の空間を収納スペースとして有効活用。小物の整理に便利です。



●2WDと4WDでは容量が異なります。

写真は2WD

「あったらいいな」が揃った、気くばり上手な装備です。



使い勝手のよさが大きく広がる

後席320mmロングスライド **G M**

リヤシートが前後に大きくスライド。前方にスライドすれば運転席と後席の距離が近くなり、お子様のお世話などに便利。荷室も広がって荷物をたくさん載せられます。また、後方にスライドすれば後席の足元が広がり、大人もゆったりくつろげます。

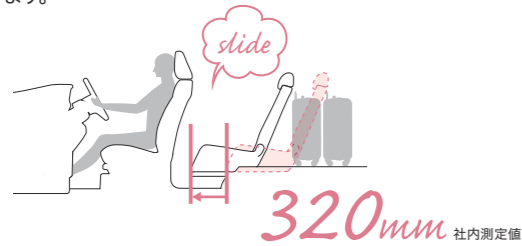

運転席に座ったまま、後席のお子様のお世話が可能。助手席は肩口のレバーで簡単に前方へ倒せます。

片手の操作で簡単アレンジ

リヤシート(5:5分割スライド&可倒式&ロングスライド) **G M**

リヤシートの背もたれにあるリクライニングレバーを持ち上げ前方に倒せば、広い荷室へと早変わり。多彩なシートアレンジが可能です。



スライドドア側とラゲッジ側の2方向から操作が可能。

両側リヤシート格納時、2人乗車+大容量の荷室



片側リヤシート格納時、3人乗車+長尺物



日焼けや暑さからお肌を守る

IRカット/99%UVカットガラス **G**
(フロントドア)

暑さの原因「赤外線(IR)」や“うっかり日焼け”の原因「紫外線(UV)」からお肌を守ります。



写真はメーカーオプション非装着車

【フロントウインドシールド/G】
IRカット/UVカット機能付ガラス
【フロントウインドシールド/M】UVカットガラス
【フロントドア/G】IRカット/99%UVカットガラス
【フロントドア/M】UVカットガラス
【リヤドア・リヤウインドウ・リヤクォーター】
UVカット機能付プライバシーガラス

強い日差しもシャットアウト

リヤロールサンシェード **G**

太陽の光をしっかりと遮るロールサンシェードを内蔵。サッと引き出して手軽に使えます。



●ロールサンシェードは途中で固定できません。

イオンでクリーンな空気に

リヤサーキュレーター **G**
(プラスマクラスター付)

気になる空気の汚れや臭い、静電気の除去など、うれしい効果をもたらします。



●本商品にはシャープ株式会社のプラスマクラスター技術を搭載しています。プラスマクラスターロゴおよびプラスマクラスター、Plasmaclusterはシャープ株式会社の登録商標です。

一年を通して心地よく

タッチパネル式フルオートエアコン **G**
運転席&助手席シートヒーター(座面) **G M**
リヤヒーターダクト **G M**

フルオートエアコンは、操作がわかりやすく、画面表示も見やすいタッチパネル式を採用。また、運転席と助手席の座面の一部を温めるシートヒーターと、後席足元に温風を送るリヤヒーターダクトも装備しています。



●操作は停車時のみ行ってください。

多彩な収納
使いやすい位置に
便利が充実



*写真(左)は前席側から引き出した場合、写真(右)は後席側から引き出した場合。

気持ちよく運転できる。だから、もっと遠くまで行きたくなる。



エコ&安心に役立つ情報がひと目でわかる

マルチインフォメーションディスプレイ **G M**

メーターパネル中央にレイアウトされた液晶ディスプレイには、エコドライブをサポートする情報やタイヤアングルガイド、点検日のお知らせなどカーライフに役立つ情報を表示。ステアリング左側のスイッチを押すだけで簡単に情報を呼び出せます。



アクセルペダルの踏み加減を表示して、エコ運転をサポート。
●画像は表示例です。

エネルギーの流れやエンジンアシストの状態を表示。

前進、後退を繰り返してもタイヤの向きや進行方向がひと目でわかる。点検(車検)日*や誕生日を設定しておくとお日に表示でお知らせ。
*点検(車検)日は約1か月前からお知らせ。

低燃費な走りを賢くアシスト

オートストップ&ゴー[AS&G](コストストップ機能付) **G M**

停車またはブレーキを踏んで減速(約13km/h以下)すると、エンジンが自動で停止し、ガソリンのムダな消費をカット。加速時にモーターでエンジンをアシストするHYBRIDシステムとともに、エコドライブをしっかりサポートします。



●オートストップ&ゴー[AS&G]は、状況に応じて作動条件が異なります。OFFスイッチも備えています。実際の走行前には必ず取扱説明書をご確認ください。

坂道での発進から不安をなくす

ヒルスタートアシスト[HSA] **G M**

ブレーキペダルからアクセルペダルに踏みかえる間、ブレーキを最大2秒間キープし、坂道発進でのクルマの後退を防ぎます。後続車との衝突の心配も減るので落ち着いて操作できます。

HSA = Hill Start Assist



●ヒルスタートアシストは、あくまでもドライバーのブレーキ操作や運転操作を補助するシステムです。道路状況にあった安全運転をお願いします。

クリアな前方視界で、運転もラクラク

見晴らしのよいアイポイント&ワイドアングル **G M**

高く設定された目線位置や、左右が広々と見渡せる設計により、死角の少ない視界を実現。歩行者や他のクルマが認識しやすく車両感覚もつかみやすいので、駐車場や狭い路地でも安心です。

見晴らしのよい
高いアイポイント

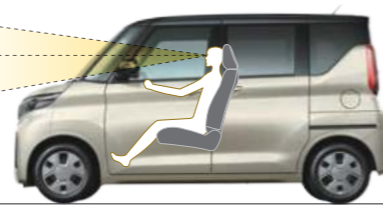

狭い道でもスムーズに走れる

取り回しのよさ **G M**

狭い駐車スペースや幅の狭い道でも小回りがきき、切り返しの回数が少ないスムーズな運転をサポートします。

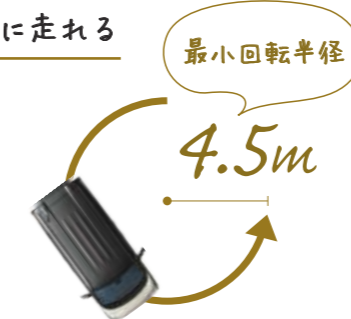

雨の日や未舗装路でも安定した走り

フルタイム4WD(4WD) **G M**

前後輪間の回転速度差をわずかに設定し、駆動力を常に4輪に配分することで、滑りやすい路面での走破性はもちろん、わだち路等でも高い直進安定性をもたらします。雨や雪の日、未舗装路での安心・快適な走りを実現します。

一歩進んだアシスト機能が、ドライブする心にゆとりをもたらす。



狭い駐車場で安心!

車両後方の視認性を高めてくれるから安心

デジタルルームミラー(マルチアラウンドモニター付) **G** **PKG**

雨天時や夜間のドライブ、薄暗い立体駐車場、また乗っている人や荷物でルームミラーで後ろが見えにくい場面ではデジタルルームミラーが大活躍。クルマの後ろに取りつけられた高感度なカメラの映像に切り替えることで、後方の視認性を高めて安全運転をサポートします。

[デジタルルームミラーON]



切り替えは
ワンタッチでOK

[デジタルルームミラーOFF]



●画面はハメコミ合成です。実際の表示とは異なります。●デジタルルームミラーには死角があります。システムを過信せず、安全運転を心がけてください。●ミラーの調節は、必ず走行前に行ってください。また、防眩への切り替えは必要なおきのみ行い走行中には操作しないでください。●走行中に操作しないでください。走行中に操作を行うと、前方不注意となり思わぬ事故につながるおそれがあります。●太陽や後方車両のヘッドライトなどの強い光源がカメラに入ると、デジタルルームミラーのモニターに光のズシが入ったり、明るい光源がモニター上に広がったりする場合があります。その際には、必要に応じてデジタルルームミラーをOFFにしてご使用ください。

真上から見るような映像で駐車をサポート

マルチアラウンドモニター(移動物検知機能付) **G** **PKG**

バックでの車庫入れや路上の縦列駐車といった場面でも、真上から見下ろしているような映像をデジタルルームミラーに表示して運転をサポート。歩行者や自転車などの存在を知らせる「移動物検知機能」も搭載しています。



歩行者などを検知し
音と表示でお知らせ



死角も
check!

●画面はハメコミ合成です。実際の表示とは異なります。●視野範囲はイメージです。実際の視野範囲とは異なる場合があります。●マルチアラウンドモニターは、あくまでドライバーの運転操作や視界を補助する機能です。安全の確認や周囲の状況確認は、必ずドライバー本人が行いながら十分に注意してください。●モニターにて確認できる範囲には限界があり、カメラ位置より高い物体は表示されません。必ず車両周辺の安全をミラーや目視で直接確認してください。●車両上方から見下ろしたような映像にはつなぎ目があり、物やクルマが不連続になるとともに高さのある物体は表示されないことがあります。また、物やクルマが倒れ込み、実際の位置より速く表示されることがあります。●移動物検知機能は、自車周辺の移動物をドライバーにお知らせすることで、安全確認をサポートする機能です。すべての移動物を検知できるわけではありません。また、静止しているものは検知できません。車両の操作をするときは、周囲の安全をミラーや目視で直接確認してください。

大きな画面で使いやすい

オリジナル9型ナビゲーション*1 **G** **M** **DO**

画面が見やすい9型大画面液晶パネルを採用し、車両装備のステアリングスイッチ(オーディオ/TEL/音声認識)と連動。また、メーカーオプションの先進安全パッケージを装着するとマルチアラウンドモニターの映像もナビ画面に表示*2できるため、クルマの周囲がさらに確認しやすくなります。

*1 オリジナル9型ナビゲーション、9型ナビ用センターフード、9型専用センターパネルはディーラーオプション

*2 ディーラーオプションのオリジナル9型ナビゲーションに、標準装備のリアビューモニターの映像を表示することはできません。メーカーオプションの先進安全パッケージ(デジタルルームミラー(マルチアラウンドモニター付)、マルチアラウンドモニター(移動物検知機能付))を選択した場合、マルチアラウンドモニターの映像をナビ画面に表示することができます。



●ナビゲーションの詳細は、eKスペース アクセサリーWebカタログをご覧ください。
●三菱自動車純正用品の保証内容については、営業スタッフにおたずねください。

高速道路を快適に ドライブできる

高速道路 同一車線運転支援機能
マイパイロット [MI-PILOT]

G **PKG**

フロントカメラとミリ波レーダーが前方のクルマや白線を認識し、アクセルペダルから足を離しても車間距離の保持をアシストしてくれます。また、車線からはみ出さないようブレーキやステアリングの操作もアシストしてくれるので、これからは高速道路のドライブがもっと快適でもっと楽しい時間になります。



車間距離の保持をアシスト
先行車を検知して
アクセルとブレーキを制御。
車間距離を保つアシストをします。

車線中央付近の走行をアシスト
白線を検知してステアリングを制御。
直線道路はもちろんカーブでも
車線中央付近を走行するアシストをします。

●マイパイロットは高速道路や自動車専用道路で使用してください。マイパイロットはドライバーの運転操作を支援するためのシステムであり、自動運転システムではありません。安全運転をおこなう責任はドライバーにあります。●わき見運転やぼんやり運転などの前方不注意および雨・霧などの視界不良による危険を回避するものではありません。先行車との車間距離、車線内の位置、周囲の状況に応じてアクセル、ブレーキ、ステアリングを

車間距離の保持をアシストして、渋滞時の疲れを軽減

「レーダークルーズコントロール[ACC]」が、前を走るクルマを検知。セットした車速(約30km/h以上)を上限に、先行車のスピードに合わせて車間距離の保持をアシストします。先行車に続いて停止した場合も、停止後約3秒以内に先行車が走り出すと、追従走行を継続します*1。
ACC = Adaptive Cruise Control

*1 自車の停止時間が約3秒を超えた場合は、先行車発進後にステアリングのRES+スイッチを押すか、アクセルペダルを軽く踏むと追従走行を再開します。

運転中でもシンプルな操作で設定可能



step 01

ステアリングの「マイパイロットスイッチ」を押してスタンバイ。

step 02

設定したい速度まで加速。



step 03

「SET-スイッチ」を押すと、先行車との車間を維持した定速走行や、ステアリング制御(車線認識時)を開始します。

操作するなどして、常に安全運転を心がけてください。●システムの能力には限界がありますので、システムだけに頼った運転はせず、常に安全運転を心がけてください。●マイパイロットの操作方法や重要な注意事項などが記載されていますので、ご使用前に必ず取扱説明書をお読みください。

先進安全装備が、毎日の走りを支えてくれる。

「あなたの安心、未来ドライブ」

三菱 e-Assist (運転支援機能)



おでかけも安心

車線から外れそうになるとすばやく警告

車線逸脱警告システム[LDW]&車線逸脱防止支援機能[LDP]

G M

フロントカメラが前方の車線位置を監視。車線を外れそうになると、警報ブザーとインフォメーション画面表示で注意を促します。さらに車線逸脱防止支援機能がブレーキを短時間制御し、クルマを車線内に戻すサポートを行います。

LDW = Lane Departure Warning LDP = Lane Departure Prevention

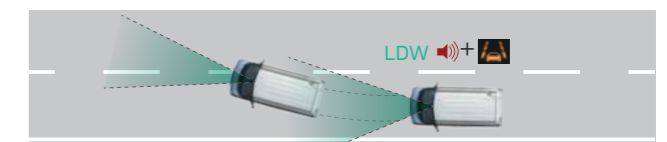

LDP + 車線内に車両を戻す操作をアシスト

●車速約60km/h以上で作動します。●ターンレバーがONの間、また、OFFにした後の約2秒間はLDWの作動を停止します。●狭い車線幅では、LDWの作動を一時停止させます。

事故を未然に防ぎ、被害軽減をアシスト

衝突被害軽減ブレーキシステム[FCM] (歩行者検知付) G M

運転中の「うっかり」が、事故につながらないように。フロントカメラと夜間の認識性が高いミリ波レーダーが前方車両や歩行者を検知。衝突の危険があるときは、警報ブザーとインフォメーション画面表示で注意を促し、ブレーキを制御して衝突回避または衝突被害の軽減をアシストします。

FCM = Forward Collision Mitigation system

●衝突被害軽減ブレーキは、前方車両に対しては自車速が約5km/hから作動します。歩行者に対しては約10～60km/hのときに作動します。(車速約80km/h以上では、停止車両に対しては作動しません)●停止保持機能がないため、停止後、約2秒でブレーキは解除されます。停止を続ける場合は、ブレーキペダルを踏んでください。●ハンドル操作やブレーキ操作による回避行動を行っているときは、作動しないまたは作動が遅れる場合があります。

衝突の危険があるとき: 警報

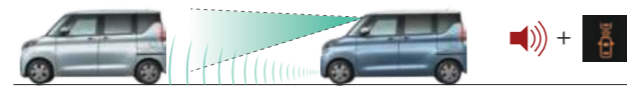

衝突の危険が高いとき: 警報 + やや強いブレーキ



衝突の危険が極めて高いとき: 警報 + 強いブレーキ



歩行者を検知して、衝突の危険が極めて高いとき: 警報 + 強いブレーキ



AEBS2
衝突被害軽減
ブレーキ

衝突被害軽減ブレーキ(AEBS2)認定制度とは、高齢運転者による交通事故防止対策の一環として、歩行者(走行中または停止中の車両含む)に対する衝突被害軽減ブレーキ等が一定の性能を有していることを国土交通省が認定する制度です。

AEBS = Advanced Emergency Braking System

eKスペースは全車「衝突被害軽減ブレーキ(AEBS2)認定制度」認定車です。

●FCM、EAPM、LDW、LDP、PFCW、LCDN、DAA、TSRは、対象物、交通(急な割り込みなど)、天候(雨・雪など)、道路状況(連続するカーブなど)などの条件によっては正常に作動しない場合があります。●FCMは、前方車両と歩行者に対して作動します。二輪車などは作動対象ではありませんが、状況によって作動する場合があります。●EAPMは、車両と歩行者、障害物を制御対象としていますが、条件によってはシステムが認識できない場合があります。●FCM、EAPM、LDW、LDP、PFCW、LCDN、DAA、TSRは、ドライバーの安全運転を前提としたシステムであり、運転操作の負担や衝突被害を軽減することを目的としています。システムの検知性能・制御性能には限界があるため、このシステムに頼った運転はせず、常に安全運転を心がけてください。●ご使用前に必ず取扱説明書をお読みください。

駐車場で起こしやすいミスをフォロー

踏み間違い衝突防止アシスト[EAPM] G M

フロントカメラおよびフロントバンパー/リアバンパーに搭載されたソナーにより進行方向の車両や歩行者、壁などの障害物を検知。そのままアクセルペダルを素早く、強く踏み込むと、警報ブザーとインフォメーション画面表示とメーター表示で注意を促します。さらにエンジン出力やブレーキを制御して急激な加速を抑え、発進をゆるやかにして衝突被害の軽減をアシストします。

EAPM = Emergency Assist for Pedal Misapplication

*車両、歩行者検知は前進時のみとなります。

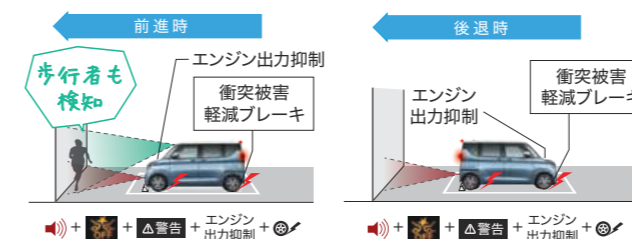

●エンジン出力抑制は、約6秒間作動します。前進時、車両、歩行者に対しては、停車状態～約25km/hの範囲で作動します。前進時、後退時とも、壁などの障害物に対しては、停車状態～約15km/hの範囲で作動します。●エンジン出力抑制に加え、ブレーキ制御が車速約2～15km/hの範囲で作動します。●車速約10km/h以下で障害物に近づく、警報ブザーとインフォメーション画面表示でお知らせします。●ハンドル操作やブレーキ操作による回避行動を行っているときは、作動しないまたは作動が遅れる場合があります。

PMPD
ペダル踏み間違い
急発進抑制装置

ペダル踏み間違い急発進抑制装置(PMPD)認定制度とは、高齢運転者による交通事故防止対策の一環として、停止中の車両に対するペダル踏み間違い急発進抑制装置等が一定の性能を有していることを国土交通省が認定する制度です。

PMPD = Pedal Misapplication Prevention Device

eKスペースは全車「ペダル踏み間違い急発進抑制装置(障害物検知機能付のものも含む)(PMPD)認定制度」認定車です。

安全と気くばりを同時に実現

オートマチックハイビーム[AHB] G M

フロントカメラが先行車や対向車のランプ、周辺の明るさを検知し、ハイ/ロービームを切り替え。切り替え忘れや煩わしさを軽減します。

AHB = Automatic High Beam

ハイビームでの走行ができると判断した場合は、ハイビームを点灯。

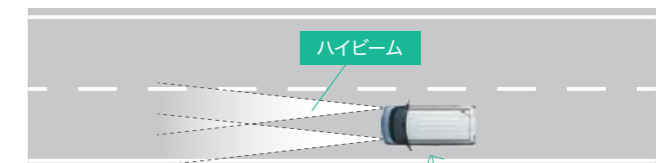

対向車や先行車のランプ、市街地の灯りなど、状況に応じてロービームに切り替え。

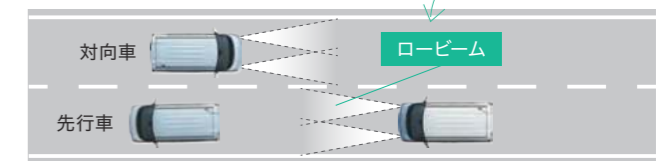

●約25km/h以上で作動します。●道路状況および天候状態などによっては、作動しない場合がありますので必要に応じて手動で切り替えてください。

「あなたの安心、未来ドライブ」

三菱 e-Assist (運転支援機能)

2台前のクルマの動きを捉え、事故の予防をアシスト

前方衝突予測警報[PFCW]* G M

2台前を走る車両をミリ波レーダーでモニター。急な減速など自車からは見えにくい前方の状況変化を検知し、減速が必要と判断した場合には、警報ブザーとインフォメーション画面表示でドライバーに注意を促します。ブレーキの踏み遅れによる衝突事故の回避をアシストします。

PFCW = Predictive Forward Collision Warning

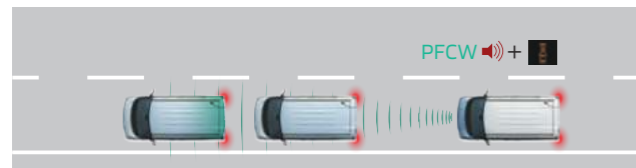

- PFCWは前方を走行する2台前の車両の急な減速などを検知したとき運転者に警報を行います。衝突を回避する機能はありません。わき見運転やぼんやり運転などの前方不注意および雨、霧などの視界不良による危険を回避するものではありません。
- PFCWは車速が約5km/h以上で作動します。

先行車に遅れることなく発進できる

先行車発進通知[LCDN]* G M

信号待ちなどで停車中に、先行車が発進しても自車が停止し続けた場合、警報ブザーとインフォメーション画面表示で先行車の発進をお知らせします。

LCDN = Leading Car Departure Notification



注意力が低下したら、休憩をアドバイス

ふらつき警報[DAA]* G M

走行中、ドライバーのハンドル操作から注意力が低下していると判断したときに、警報ブザーとインフォメーション画面表示でドライバーに休憩を促します。

DAA = Driver Attention Alert



- 走行中、眠気などで車両が蛇行しシステムが「ふらつき」と判断した場合、警報ブザーとインフォメーション画面表示で注意を促します。
- 車速約60km/h以上で作動します。●マイパイロット作動中は、DAAのシステムはOFFになります。

道路標識を表示して安全運転をサポート

標識認識システム[TSR]* G M

一時停止標識、車両進入禁止標識、最高速度標識を認識しインフォメーション画面表示でドライバーに伝えます。さらに、車両進入禁止標識を通じた場合には警報ブザーで注意を促します。

TSR = Traffic Sign Recognition



- TSRは、運転者の安全運転をサポートする機能です。TSRには限界があり、状況によっては標識を認識できなかったり、実際とは異なる標識を表示したりする場合があります。●運転の際は、必ず運転者の責任で実際の標識を確認してください。

ベーシックな安全性を高めて、日常にもっと安心を。

点け忘れの心配なし

オートライトコントロール G M

周囲の明るさに合わせてヘッドライトを自動でON/OFFするため、ヘッドライトの点け忘れや消し忘れもなく安心して運転できます。

後続車に追突されないよう知らせる

エマージェンシーストップシグナルシステム[ESS] G M

急ブレーキやABS作動時、ストップランプが高速点滅。追突されないよう後続車に注意を促します。

ESS = Emergency Stop Signal system



ブレーキ時の予期せぬ動きを抑える

ABS (EBD付) G M

急ブレーキ時にタイヤロックを防ぐ「ABS」が、車体の安定をキープ。EBDは乗員や荷物量に応じて前後輪のブレーキ力を最適に調整し、最大限のブレーキ力を確保します。

ABS = Anti-lock Brake System

EBD = Electronic Brake-force Distribution (電子制御制動力配分装置)

●ABSは、あくまでもドライバーのブレーキ操作や運転操作を補助するシステムです。カーブ等の手前では十分な減速が必要であり、無理な運転までは制御できません。安全運転をお願いします。

ニーエアバッグでさらに安心をプラス

SRSエアバッグ G M

ドライバーの脚部を受け止め下肢の傷害を軽減するとともに姿勢を維持することで保護効果を高める運転席SRSニーエアバッグも標準装備。7つのエアバッグで、衝突安全性をさらに高めています。

SRS = Supplemental Restraint System (シートベルトを補助する乗員保護装置)



エアバッグ展開イメージ

●SRSエアバッグシステムは、前方向 (運転席用/助手席用/運転席脚部用) または横方向 (サイド/カーテン) からの、設定以上の衝撃を感知したときのみ作動します。後方向からの衝撃には作動しません。SRSエアバッグシステムは、あくまでもシートベルトを着用することを前提として開発されたシステムですので、必ずシートベルトをご着用ください。なお、チャイルドシートを助手席に後ろ向きで装着しないことなど、ご注意ください。必ず取扱説明書をご覧ください。

* 注意事項につきましては、P15をご覧ください。

悪路を走る不安を減らす

グリップコントロール G M

雪道やぬかるんだ道で駆動輪がスリップした場合、その駆動輪にブレーキをかけ、グリップしている駆動輪の駆動力を確保します。

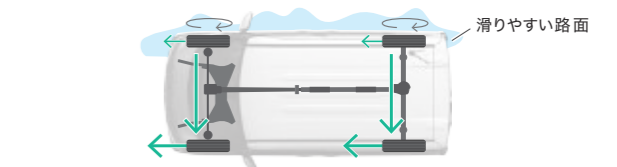

イラストは4WD

ブレーキ制御により駆動力を伝達

安定した走りをサポート

アクティブスタビリティコントロール[ASC] G M

横滑りを抑えて安定走行をさせ、エンジンの出力を抑えて滑りやすい道での走行をサポート。

ASC = Active Stability Control



●ASCは、あくまでもドライバーのブレーキ操作や運転操作を補助するシステムです。カーブ等の手前では十分な減速が必要であり、無理な運転までは制御できません。安全運転をお願いします。

体を固定し衝撃を吸収

3点式ELR付シートベルト G M

体をホールドする3点式ELR付シートベルトにフォースリミッター機構を採用。フロントシートにはダブルプリテンショナー機構を、リヤシートにはプリテンショナー機構を採用しています。

●前面衝突時の衝撃が弱い場合、プリテンショナー機構は作動しません。

シートベルトの着け忘れを知らせる

シートベルト非着用ウォーニング(全席) G M

約15km/h以上で走行中に運転席と助手席、後席でシートベルトを着用していないと警告灯や警報ブザーで着用を促します。

●助手席シートと後席シートに荷物などを置くと、センサーが重量を感知して、警告灯が点灯することがあります。●詳しくは取扱説明書をご覧ください。

安全を力強く支える

衝突安全強化ボディ[RiSE(ライズ)] G M

RiSE = Reinforced Impact Safety Evolution

衝突エネルギーを吸収するフロントボディ構造と高剛性キャビン構造を組み合わせた、衝突安全強化ボディ「RiSE(ライズ)」を採用。客室安全環状構造や、高張力鋼板を適材適所に使用したことにより、前面、側面、後面衝突はもちろん、オフセット衝突でもすぐれた乗員保護性能を実現しています。



セーフティ・サポートカー S ワイド(サポカー S ワイド)は安全運転をサポートする先進技術を搭載したクルマです。高齢運転者を含めたすべてのドライバーによる交通事故の発生防止・被害軽減対策の一環として、国が推奨する新しい自動車安全コンセプトです。

eKスペースの先進安全装備 [全車標準装備]

- 衝突被害軽減ブレーキシステム[FCM] (歩行者検知付)
- 踏み間違い衝突防止アシスト[EAPM]
- 車線逸脱警報システム[LDW]&車線逸脱防止支援機能[LDP]
- オートマチックハイビーム[AHB]

eKスペースは、「サポカー S ワイド」対象車です。

eK space
G
DOHC 12 VALVE
CVT
2WD/4WD

車庫税
50%
減税
2WD

2030年度基準
燃費出力水準
★★★★
2WD

燃費出力水準
★★★★
2WD/4WD

JCO8
燃料消費率(国土交通省審査値)*1(2WD)

26.7 km/L

WLTC
燃料消費率(国土交通省審査値)*1*2(2WD)

20.9 km/L
市街地モード19.6km/L、郊外モード22.1km/L
高速道路モード20.7km/L

メーカー希望小売価格

[2WD]
¥1,661,000 (消費税抜価格 ¥1,510,000)

[4WD]
¥1,793,000 (消費税抜価格 ¥1,630,000)



●リサイクル料金7,630円が別途必要となります。●価格には、有彩色代は含まれておりません。Photo : G 2WD ボディカラー : ナチュラルアイボリーメタリック/ブラックマイカ(有彩色:82,500円高/消費税抜価格:75,000円高)

eK space
M
DOHC 12 VALVE
CVT
2WD/4WD

車庫税
50%
減税
2WD

2030年度基準
燃費出力水準
★★★★
2WD

燃費出力水準
★★★★
2WD/4WD

JCO8
燃料消費率(国土交通省審査値)*1(2WD)

26.7 km/L

WLTC
燃料消費率(国土交通省審査値)*1*2(2WD)

20.9 km/L
市街地モード19.6km/L、郊外モード22.1km/L
高速道路モード20.7km/L

メーカー希望小売価格

[2WD]
¥1,547,700 (消費税抜価格 ¥1,407,000)

[4WD]
¥1,679,700 (消費税抜価格 ¥1,527,000)



●リサイクル料金7,630円が別途必要となります。●価格には、有彩色代は含まれておりません。Photo : M 2WD ボディカラー : ミストブルーパール(有彩色:33,000円高/消費税抜価格:30,000円高)

eK space **G**



Mからの
主な追加・変更装備

- A 助手席側電動スライドドア(イージークローザー付、ハズフリーオートスライドドア)
- B IRカット/99%UVカットガラス(フロントドア)
- C 撥水シート生地:ファブリック
- D 助手席シートバックテーブル(コンビニエントフック付)
- E キーレスオペレーションシステム&エンジンスイッチ
- F タッチパネル式フルオートエアコン
- 運転席側電動スライドドア(イージークローザー付)*3 ●リヤサーキュレーター(プラズマクラスター付) ●リヤロールサンシェード ●フロントドアスイッチパネル(艶あり)

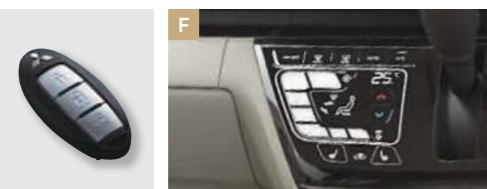

*1 燃料消費率は、定められた試験条件での値です。お客様の使用環境(気象・渋滞等)や運転方法(急発進・エアコン使用等)に応じて燃料消費率は異なります。
*2 WLTCモードは、市街地、郊外、高速道路の各走行モードを平均的な使用時間配分で構成した国際的な走行モードです。
市街地モード:信号や渋滞等の影響を受ける比較的低速な走行を想定したモードです。郊外モード:信号や渋滞等の影響をあまり受けない走行を想定したモードです。高速道路モード:高速道路等での走行を想定したモードです。

*3 電動スライドドア(ハズフリーオートスライドドア)非装着車には、スライドドアに自動開閉の機能はありません。

eK space **M**



主な標準装備

- A 助手席側電動スライドドア(イージークローザー付)*3
- B UVカットガラス(フロントドア)
- C シート生地:ファブリック
- D 155/65R14タイヤ+14インチスチールホイール(フルホイールカバー付)
- E キーレスエントリーシステム
- F マニュアルエアコン
- G リヤビューモニター付ルームミラー(自動防眩機能付)
- H LEDヘッドライト(光軸調整機構付)
- 運転席側電動スライドドア*3



●価格はメーカー希望小売価格(消費税10%)で参考価格です。
価格については各販売会社が独自に定めておりますので、詳しくは営業スタッフにおたずねください。

●リサイクル預託金が預託済のお車を商品車として譲渡する旧所有者(譲渡人)は、車両価値部分とリサイクル預託金相当額の合計額を新所有者(譲受人)からお受け取りになることにより、リサイクル預託金の返金を受けることができます。詳しくは営業スタッフにおたずねください。●環境対応車普及促進税制に基づき、ご購入時の自動車重量税が減税になります(一部グレードを除く)。詳しくは営業スタッフにおたずねください。●メーカー希望小売価格は、パンクタイヤ応急修理キット(ジャッキ、ジャッキハンドル兼ホイールナットレンチ、ジャッキハンドルバー、スペアタイヤは付属しません)付価格です。販売会社でセットする付属品は別途扱いとなります。●保険料、税金(除消費税)、届出等に伴う費用は別途申し受けます。●装備やオプションの組み合わせ等の詳細はP23-24の主要装備一覧表をご覧ください。●撮影のために点灯 ●インテリア写真はカットボディによる撮影 ●ボディカラー、シート色は、印刷インキの性質上、実際の色と異なって見える場合があります。ご購入の際には、実車・カラーサンプル等によってご確認ください。

TWO-TONE COLOR
個性を楽しむ2トーン



ナチュラルアイボリーメタリック/ブラックマイカ (有料色)*1(UW)[S45/X42] ホワイトパール/ブラックマイカ (有料色)*2(FS)[W13/X42]



ミストブルーパール/ホワイトソリッド (有料色)*3(UP)[D32/W37] コーラルピンクメタリック/ホワイトソリッド (有料色)*4(KA)[P59/W37]

MONOTONE COLOR
スマートに彩るモノトーン



ナチュラルアイボリーメタリック(有料色)*5(TP)[S45] ホワイトパール(有料色)*6(SL)[W13]



アッシュグリーンメタリック (有料色)*7(QA)[F29] ミストブルーパール(有料色)*8(MP)[D32] ブラックマイカ(CI)[X42]



スターリングシルバーメタリック(KM)[U25] レッドメタリック(RR)[P26]

*1 ナチュラルアイボリーメタリック/ブラックマイカは有料色82,500円(消費税抜価格75,000円)高となります。*2 ホワイトパール/ブラックマイカは有料色82,500円(消費税抜価格75,000円)高となります。*3 ミストブルーパール/ホワイトソリッドは有料色82,500円(消費税抜価格75,000円)高となります。*4 コーラルピンクメタリック/ホワイトソリッドは有料色60,500円(消費税抜価格55,000円)高となります。*5 ナチュラルアイボリーメタリックは有料色33,000円(消費税抜価格30,000円)高となります。*6 ホワイトパールは有料色33,000円(消費税抜価格30,000円)高となります。*7 アッシュグリーンメタリックは有料色33,000円(消費税抜価格30,000円)高となります。*8 ミストブルーパールは有料色33,000円(消費税抜価格30,000円)高となります。Photo : G 2WD



ACCESSORIES

よりスタイリッシュに、より快適に。
走る楽しさを刺激するアクセサリ。

Photo : G 4WD ボディカラー:ミストブルーパール/ホワイトソリッド(有料色)
装着用品:テールゲートスポイラー(ホワイトソリッド)、エクシードバイザー、ピラーデカール、サイドデカール、マッドガード(ミストブルーパール)、オリジナル9型ナビゲーション、9型ナビ用センターフード、9型専用センターパネル

ライフスタイルに合わせてお気に入りの一台を。
デザインにも機能性にも、自分らしさをプラスする個性的なアイテムの数々。

たっぷりしまえて、
"両側"からサッと取り出せる!

【オーバーヘッドコンソール】

eKスペースの広い頭上空間を活かして、ゆとりの収納をプラス。落下防止の扉は、片手で簡単に開閉できます。

使うときだけ取り出して、
足元すっきり!

【シートアンダードロワー】

未使用時には、シート下に隠しておける便利な小物入れです。

眼鏡ケースや、転がりやすい
スプレー類も、安心して収納!

【アームレストコンソール】

アームレストを活用した収納は、出し入れもすばやく行えます。

"置くだけ"で充電できて、
ケーブルの煩わしさも解消!

【ワイヤレスチャージャー】

インパネの充電エリアに置くだけでワイヤレス充電ができます。

ドライブのパートナーとして、
使いやすく安心のナビ!

【オリジナル9型ナビゲーション】

ナビゲーション機能にこだわり、操作性にも磨きをかけています。



※画像に映っている撮影用の小道具は商品に含まれておりません。※画像はイメージです。◎掲載写真は、実物とイメージや仕様異なる場合があります。

カーライフをサポートする定番アイテム

【ベーシックセット】

3点セット: 01 盗難抑止ボルト付ナンバープレートフレーム(メッキ)パッケージ + 02 フロアマット(プレミアム) + 03 エクシードバイザー

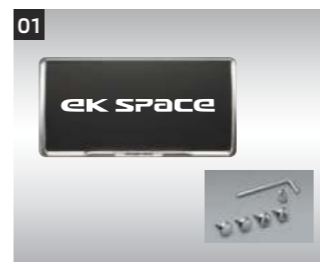

※画像に映っている撮影用の小道具は商品に含まれておりません。※画像はイメージです。◎掲載写真は、実物とイメージや仕様異なる場合があります。

●ディーラーオプションの詳細は、eKスペース アクセサリーWebカタログをご覧ください。
●三菱自動車純正用品の保証内容については、営業スタッフにおたずねください。



主要装備 ●：標準装備 △：メーカーオプション PKG1 PKG2 PKG3 これらのマークが記載されたメーカーオプション装備は、パッケージメーカーオプションとなります。

類別		G	M	メーカー希望小売価格 []=消費税抜価格 &設定パッケージ
エクステリア				
LEDヘッドライト(光軸調整機構付)		●	●	
リヤコンビネーションランプ(LEDストップランプ、LEDテールランプ)		●	●	
助手席側スライドドア(イージークローザー付)*1		●	●	
助手席側電動スライドドア(イージークローザー付、ハンズフリーオートスライドドア)		●	●	
運転席側スライドドア*1		●	●	
運転席側スライドドア(イージークローザー付)*1		●	●	
運転席側電動スライドドア(イージークローザー付、ハンズフリーオートスライドドア)		△		55,000円[50,000円]
ドアミラーサイドターンランプ(LED)		△		PKG1
フロントウインドシールド	UVカットガラス		●	
	IRカット/UVカット機能付ガラス	●		
フロントドア	UVカットガラス		●	
	IRカット/99%UVカットガラス	●		
全車標準装備	●電動格納式ヒーターヘッドドアミラー(サイドアンダーミラー付、カラード)*2 ●HYBRIDパッジ ●ハイマウントストップランプ(LED) ●アウトドアハンドル(バータイプ) ●ドアサッシュブラックアウト(ブラックマイカ[C1]のボディカラー車は除く) ●テールゲートガーニッシュ(グロスブラック) ●UVカットガラス(フロントクォーター) ●UVカット機能付プライバシーガラス(リヤドア・リヤウインドウ・リヤクォーター) ●リヤウインドウデフォグガー ●リヤワイパー&ウォッシャー ●ルーフアンテナ			
インパネまわり				
マルチインフォメーションディスプレイ	カラー液晶	●	●	
ステアリングホイール	ウレタン	●	●	
ステアリングスイッチ	マルチインフォメーションディスプレイ+オーディオ+TEL+音声認識	●	●	
	マルチインフォメーションディスプレイ+オーディオ+TEL+音声認識+マイパイロット	△		PKG2
	マルチインフォメーションディスプレイ		△	PKG3
全車標準装備	●コンビメーター(スピードメーター・タコメーター) ●チルトステアリング			
インテリア				
内装色(ライトウォームグレー)		●	●	
運転席サンバイザー(バニティミラー、チケットホルダー付)		●	●	
助手席サンバイザー		●	●	
インナードアハンドル(車内色)		●	●	
ドアトリム 生地張り(フロント/リヤ)		●	●	
フロントドアスイッチパネル	艶あり	●		
	艶なし		●	
全車標準装備	●ラゲッジアンダーボックス&ラゲッジボード(2WD用/4WD用) ●アッパーオープントレイ(センター&助手席側) ●センタートレイ(引き出し式&カップホルダー付) ●センターロアボックス ●アッパーグローブボックス ●グローブボックス ●コンビニエントフック(インパネ助手席側) ●ドリンクホルダー(運転席&助手席) ●ボトルホルダー(フロントx2、リヤx2) ●乗降用アシストグリップ(リヤ) ●アクセサリーソケット(DC12V) ●ルーム&マップランプ ●ラゲッジルームランプ			
オーディオ				
オーディオレス		●	●	
ナビ取付パッケージ	6スピーカー	●	●	
	TVアンテナ、GPSアンテナ	●	●	
ナビ取付レスパッケージ	2スピーカー		△	PKG3
	TVアンテナレス、GPSアンテナレス			
7型ナビ用パネル(ブラック)		●	●	
シート仕様				
シート生地	撥水シート生地(ファブリック)	●		
	ファブリック		●	
フロント	充電用USBポート(Type-Ax1)(助手席シートバック)	●	●	
	充電用USBポート(Type-Ax1)(助手席シートバック)レス		△	PKG3
	助手席前倒れ用レバー	●	●	
	助手席シートバックテーブル(コンビニエントフック付)	●	●	
	運転席シートバックコンビニエントフック	●	●	
	シートバックポケット(助手席/モバイルポケット付)	●	●	
	シートバックポケット(助手席/モバイルポケット)レス		△	PKG3
	運転席&助手席シートヒーター(座面)	●	●	
	助手席シートアンダートレイ(車検証入れ付)	●	●	
全車標準装備	●フロントシート(ベンチシート、運転席センターアームレスト、運転席&助手席シートスライド、運転席&助手席リクライニング、運転席ハイトアジャスター(レバー式)) ●リヤシート(スライド機構(5:5分割)、リクライニング機構(5:5分割)、バックフォルディング機構(5:5分割)) ●スライドレバー(テールゲート側から操作可能)			

●：標準装備 △：メーカーオプション PKG1 PKG2 PKG3 これらのマークが記載されたメーカーオプション装備は、パッケージメーカーオプションとなります。

類別		G	M	メーカー希望小売価格 []=消費税抜価格 &設定パッケージ
安全装備				
イモビライザー[国土交通省認可品]		●	●	
e-Assist(運転支援機能)	衝突被害軽減ブレーキシステム[FCM](歩行者検知付)	●	●	
	踏み間違い衝突防止アシスト[EAPM]	●	●	
	車線逸脱警報システム[LDW]&車線逸脱防止支援機能[LDP]	●	●	
	オートマチックハイビーム[AHB]	●	●	
	ふらつき警報[DAA]	●	●	
	前方衝突予測警報[PFCW]	●	●	
	標識認識システム[TSR]	●	●	
	先行車発進通知[LCDN]	●	●	
運転席SRSニーエアバッグ		●	●	
シートベルト非着用ウォーニング(全席)		●	●	
デジタルルームミラー(マルチアラウンドモニター付)*3		△		PKG1
リヤビューモニター付ルームミラー(自動防眩機能付)*3		●	●	
マルチアラウンドモニター(移動物検知機能付)*3		△		PKG1
リヤビューモニター*3		●	●	
全車標準装備	●パーキングセンサー(フロントx4、リヤx4) ●オートライトコントロール ●運転席&助手席SRSエアバッグ ●SRSサイドエアバッグ ●SRSカーテンエアバッグ ●エマージェンシーストップシグナルシステム[ESS] ●アクティブスタビリティコントロール[ASC] ●ヒルスタートアシスト[HSA] ●ブレーキアシスト ●ABS(EBD付) ●i-SizeおよびISO FIX対応チャイルドシート固定専用バー(後席)*4 ●チャイルドブルーフ(リヤドア) ●フロント3点式ELR付シートベルト(フォースリミッター付)&ダブルプリテンショナー機構付 ●フロントアジャスタブルシートベルトアンカー ●リヤ3点式ELR付シートベルト(フォースリミッター付)&プリテンショナー機構付 ●衝突安全強化ボディ(RISE) ●フロントスタビライザー			
機能装備				
高速道路 同一車線運転支援機能	レーダークルーズコントロール[ACC](全車速追従機能付)	△		PKG2
マイパイロット[Mi-PILOT]	車線維持支援機能[LKA]	△		
電動パーキングブレーキ&ブレーキオートホールド		△		PKG2
キーレスエントリーシステム			●	
キーレスオペレーションシステム&エンジンスイッチ*5		●		
エアコン	マニュアルエアコン		●	
	タッチパネル式フルオートエアコン		●	
リヤサーキュレーター(プラズマクラスター付)		●		
リヤロールサンシェード		●		
15S/65R14タイヤ+14インチスチールホイール(フルホイールカバー付)		●	●	
全車標準装備	●電動パワーステアリング ●センタードアロック ●リヤヒーターダクト ●グリップコントロール ●オートストップ&ゴー[AS&G](コーストストップ機能付) ●寒冷地仕様 ●減速エネルギー回生システム ●ヘッドライトオートカット ●コンフォートフラッシャー ●全席パワーウインドウ(運転席セーフティ機構付ワンタッチ式) ●フロント可変間欠ワイパー&ウォッシャー(車速感応タイプ) ●リヤ間欠ワイパー&ウォッシャー(リバース連動機能付) ●バンクタイア応急修理キット(ジャッキ、ジャッキハンドル兼ホイールナットレンチ、ジャッキハンドルバー、スペアタイヤは付属しません)			

PACKAGE MAKER OPTION

パッケージメーカーオプション	内容	価格
PKG1 先進安全パッケージ *2	デジタルルームミラー(マルチアラウンドモニター付)+マルチアラウンドモニター(移動物検知機能付)+ドアミラーサイドターンランプ(LED)	71,500円[65,000円]
PKG2 先進快適パッケージ	マイパイロット([ACC][LKA])+電動パーキングブレーキ&ブレーキオートホールド+ステアリングスイッチ(マイパイロット)	71,500円[65,000円]
PKG3 ナビ取付レスパッケージ	2スピーカー+TVアンテナレス+GPSアンテナレス+ステアリングスイッチ(オーディオ+TEL)レス+充電用USBポート(Type-Ax1)(助手席シートバック)レス+シートバックポケット(助手席/モバイルポケット付)レス	-9,900円[-9,000円]

*1 電動スライドドア(ハンズフリーオートスライドドア)非装着車には、スライドドアに自動開閉の機能はありません。*2 先進安全パッケージを選択した場合、電動格納式ヒーターヘッドドアミラー(サイドアンダーミラー付、カラード)のサイドアンダーミラーは非装着となります。*3 ディーラーオプションのオリジナル9型ナビゲーション、オリジナル9型ディスプレイオーディオに標準装備のリヤビューモニターの映像を表示することはできません。メーカーオプションの先進安全パッケージ(デジタルルームミラー(マルチアラウンドモニター付)、マルチアラウンドモニター(移動物検知機能付))を選択した場合、マルチアラウンドモニターの映像をナビ画面、ディスプレイオーディオ画面に表示することができます。*4 i-SizeおよびISO FIX対応チャイルドシート固定専用バーを使用する際は、必ず対応するチャイルドシートをお使いください。*5 ▲注意:植込み型心臓ペースメーカー等の機器をご使用のお客様は、電波により医療用電気機器に影響を受けるおそれがあります。詳しくは営業スタッフにおたずねください。■複数メーカーオプションの組み合わせはできない場合があります。詳しくは営業スタッフにおたずねください。■メーカーオプションは車両ご注文時に申し受けます。メーカーの工場で装着するため、ご注文後はお受けできませんのでご了承ください。■ディーラーオプションの取り付けおよび詳細については、アクセサリWebカタログをご覧ください。■ジャッキハンドル兼ホイールナットレンチは別売となります。■価格はメーカー希望小売価格(消費税10%)で参考価格です。価格については各販売会社が独自に定めておりますので、詳しくは営業スタッフにおたずねください。■取扱説明書:三菱自動車の車種などの最新の取扱説明書がオンライン上(PDF形式)でご覧いただけます。

DIMENSIONS 外観4面図(G 2WD) 単位:mm

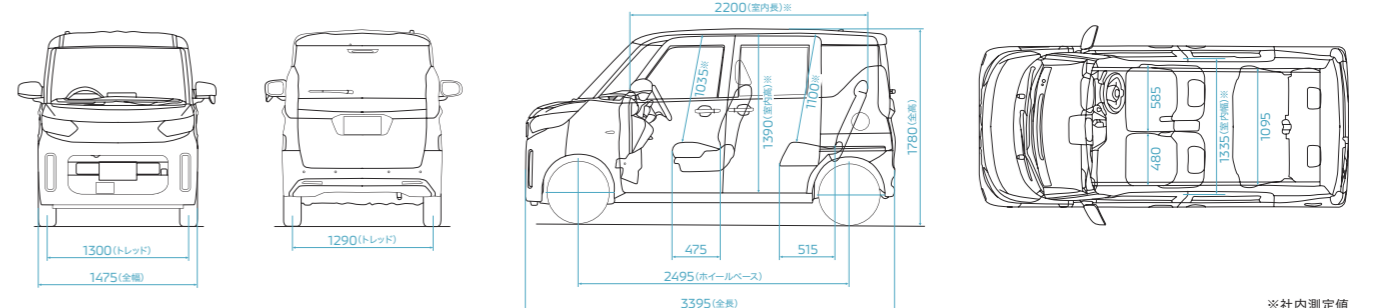

※社内測定値

主要諸元

車名・型式	三菱・5AA-B34A		三菱・5AA-B37A	
駆動方式	2WD		4WD	
類別	HXTDG G	HXTCG M	HXTDGZ G	HXTCGZ M
寸法・重量	3395/1475/1780		3395/1475/1800	
全長/全幅/全高	(mm)		(mm)	
ホイールベース	2495		2495	
トレッド 前/後	1300/1290		1300/1290	
最低地上高※1	155		150	
室内長/室内幅/室内高※1	2200/1335/1390	2200/1335/1400	2200/1335/1390	2200/1335/1400
車両重量	960	950	1020	1010
乗車定員	4		4	

性能	最小回転半径 (m)	4.5		
燃料消費率	JC08モード (国土交通省審査値)※2 (km/L)	26.7		22.2
	WLTCモード (km/L)	20.9		19.0
	WLTCモード (国土交通省審査値) (km/L)	19.6		17.0
	※2※3 郊外モード (km/L)	22.1		20.5
	※2※3 高速道路モード (km/L)	20.7		19.0
主要燃費向上対策	自動無段変速機・電動パワーステアリング・アイドリングストップ装置・可変バルブタイミング機構・ハイブリッドシステム・バッテリーアシストシステム・充電制御			

エンジン	型式	BR06		
	弁機構・気筒数	DOHC 12バルブ・3気筒		
	内径×行程 (mm)	62.7×71.2		
	総排気量 (L)	0.659		
	圧縮比	12.0		
	最高出力 (kW[PS]/rpm)	38[52]/6400		
	最大トルク (N・m[kgf・m]/rpm)	60[6.1]/3600		
	燃料供給装置	電子式		
	使用燃料	無鉛レギュラーガソリン		
	タンク容量 (L)	27		

モーター	型式	SM21		
	種類	交流同期電動機		
	最高出力 (kW[PS]/rpm)	2.0[2.7]/1200		
	最大トルク (N・m[kgf・m]/rpm)	40[4.1]/100		
	動力用主電池	リチウムイオン電池		

動力伝達装置	変速機形式	CVT(自動無段変速機)		
	変速比	前進	2.411~0.404	
		後退	2.295	
	最終減速比	7.319		

走行装置	ステアリング形式	ラック&ピニオン(電動パワーステアリング)		
	サスペンション形式 前/後	ストラット式/トーションビーム式		ストラット式/トルクアーム式3リンク
	主ブレーキ形式 前/後	ディスク※4/リーディングトレーリング式ドラム		ベンチレーテッドディスク/リーディングブレーリング式ドラム
	タイヤ	155/65R14		

●仕様変更は発表なく実施することがあります。なお、本仕様は道路運送車両法による自動車型式指定申請書数値です。※1 社内測定値です。※2 燃料消費率は、定められた試験条件での値です。お客様の使用環境(気象・渋滞等)や運転方法(急発進・エアコン使用等)に応じて燃料消費率は異なります。※3 WLTCモード:市街地、郊外、高速道路の各走行モードを平均的な使用時間配分で構成した国際的な走行モードです。市街地モード:信号や渋滞等の影響を受ける比較的低速な走行を想定したモードです。郊外モード:信号や渋滞等の影響をあまり受けにくい走行を想定したモードです。高速道路モード:高速道路等での走行を想定したモードです。※4 メーカーオプションの先進快適パッケージを選択した場合はベンチレーテッドディスクになります。●kW(キロワット)、N・m(ニュートンメートル)はSI(国際単位系)に準拠した表示です。●製造事業者:三菱自動車工業株式会社

ECOLOGY

環境仕様

車名・型式	三菱・5AA-B34A		三菱・5AA-B37A	
駆動方式	2WD		4WD	
類別	HXTDG G	HXTCG M	HXTDGZ G	HXTCGZ M
エンジン型式	BR06			
変速機形式	CVT			
適合規制または適合基準	平成30年基準排出ガス50%低減レベル			
排出ガス	規制値または基準値	NOx (g/km)	0.025	
	(WLTCモード走行)	NMHC (g/km)	0.05	
		CO (g/km)	1.15	
燃料消費率 JC08モード	燃費(国土交通省審査値)※1 (km/L)	26.7	22.2	
	CO2排出量(燃費換算) (g/km)	87	105	
燃料消費率 WLTCモード	燃費(国土交通省審査値) (km/L)	20.9	19.0	
	※1※2 市街地モード (km/L)	19.6	17.0	
	※1※2 郊外モード (km/L)	22.1	20.5	
	※1※2 高速道路モード (km/L)	20.7	19.0	
CO2排出量 WLTCモード(燃費換算) (g/km)	111		122	
主要燃費向上対策	自動無段変速機・電動パワーステアリング・アイドリングストップ装置・可変バルブタイミング機構・ハイブリッドシステム・バッテリーアシストシステム・充電制御			
参考 2020年度燃費基準	+10%達成			
参考 2030年度燃費基準	75%		65%	
温室効果ガス	HFO-1234yf[GWP値:1]※3:エアコン冷媒の使用量 (g)	350		
車室内VOC	自工会目標達成(厚生労働省室内濃度指針値※4以下) 平成28年騒音規制(M1A2A)			
車外騒音	適合規制	70		
	加速走行騒音(適合規制値) (dB-A)	70		
環境負荷物質削減	鉛※5	自工会2006年目標達成(1996年平均使用量の1/10)		
	水銀※6	自工会目標達成(2005年1月以降使用禁止)		
	カドミウム	自工会目標達成(2007年1月以降使用禁止)		
	六価クロム	自工会目標達成(2008年1月以降使用禁止)		
リサイクル関係	リサイクルしやすい材料を使用した部品	バンパー、インストルメントパネル、ピラーガーニッシュ、エンジンアンダーカバー 等		
	樹脂・ゴム部品への材料表示	あり		
リサイクル可能率	リサイクル可能率	95%以上※7		
		電子基板、電気部品のはんだ、圧電素子等(PZTセンサー)		
環境負荷物質使用状況等	鉛	全廃済み		
	水銀	-		
	カドミウム	-		
六価クロム	-			
グリーン購入法	適合		-	

※1 燃料消費率は、定められた試験条件での値です。お客様の使用環境(気象・渋滞等)や運転方法(急発進・エアコン使用等)に応じて燃料消費率は異なります。※2 WLTCモード:市街地、郊外、高速道路の各走行モードを平均的な使用時間配分で構成した国際的な走行モードです。市街地モード:信号や渋滞等の影響を受ける比較的低速な走行を想定したモードです。郊外モード:信号や渋滞等の影響をあまり受けにくい走行を想定したモードです。高速道路モード:高速道路等での走行を想定したモードです。※3 GWP=Global Warming Potential(地球温暖化係数) フロンにおいて、カーエアコン冷媒は、2023年度までにGWP値150以下(対象の乗用車における国内向け年間出荷台数の加重平均値)にすることが求められています。※4 厚生労働省が定めた指定物質で自動車に関する物質の指針値。※5 鉛バッテリー(リサイクル回収ルートが確立されているため除外) ※6 ナビゲーション等の液晶ディスプレイ、コンピネーションメーター、ディスプレイヘッドランプ、室内蛍光灯(交通安全上必須な部品の極微量使用を除外) ※7 ISO規格(22628:2002:AnnexA)に基づき算出。「自工会方式」に対し、リユースされる対象部品が、あらかじめ規定されており、材料リサイクル対象をその材料種別でとりきめているグローバル標準方式。

Drive your Ambition

“Drive your Ambition”

それは、これから三菱自動車が進む道を示すメッセージです。

私たちが提供する新しい価値は、

お客様が今までできなかった体験を可能にします。

「行動範囲を広げたい、さまざまなことに挑戦したい」

そのような志を持ったお客様を、私たちはサポートし続けます。

“Drive your Ambition” は、私たちの決意でもあります。

大きな志を持つことで生まれる、

独創的で存在感のある商品・サービスを通じて、

世界中のお客様とともに成長していきます。



あなたとクルマの、「ずっと」のために。

最長10年10万km 特別保証延長

初度登録(届出)から最長10年または10万km走行のいずれか早いほうまで、無料で特別保証部品の修理・交換をいたします。クルマを少しでも長く愛し、乗っていただくための取り組みです。

※個人のお客様が対象となります。※本保証延長には適用条件があり、有償の点検整備が必要で、一部対象外の部品があります。詳しくは営業スタッフにお問い合わせください。

ハーティプラスメンテナンス

おクルマに、さらに安心して長く乗っていたくための、おトクなメンテナンスパック。

ハーティプラスつく²保証

新車一般保証を2年間延長し、故障時の心配を解消。

三菱あんしん自動車保険プラン

より一層の“あんしん”をお届けする三菱自動車独自のサービスを付帯した自動車保険です。

月額定額サービス

ウルトラマイカープラン

「自動車保険」自動付帯」「車検」「メンテナンス」「各種税金」コミコミのファイナンス商品です。※対象外の車種もございます。詳しくは営業スタッフにお問い合わせください。

残価設定型クレジット

スーパーマイカープラン

お客様のライフスタイルにあった多彩なクレジットプランをご用意しております。※対象外の車種もございます。詳しくは営業スタッフにお問い合わせください。

Diaカード

便利で嬉しい、三菱自動車オーナーのためのクレジットカード。

三菱自動車のソーシャルメディア

新型車や特別仕様車、キャンペーン情報を配信します。



詳細はこちら



携帯電話の機種によっては表示できない場合があります。

社会のために。未来のために。さまざまな視点で取り組んでいます。



STEP to the future by MITSUBISHI MOTORS

よりよい未来を描くことができる社会をめざして

多様化する社会の課題に応えるため、グループ一体で社会貢献に取り組むことで、よりよい未来を描くことができる社会をめざします。

三菱自動車 社会貢献 検索



災害時、給電等に活用できる電動車を速やかに被災地へ提供する体制づくりを目指しています。



「キッズニア東京」「キッズニア甲子園」「キッズニア福岡」で子どもが職業・社会体験活動をする機会を提供。楽しみながら自動車のつくりや交通ルールについて学べます。kidzania.jp



スピードは控えめに。エコドライブで環境にやさしく。後席もシートベルト。チャイルドシートも忘れずに。

www.mitsubishi-motors.co.jp

三菱車に関するお問い合わせは、お近くの販売会社、または三菱自動車お客様相談センターへどうぞ。

三菱自動車お客様相談センター ☎ 0120-324-860

オープン時間：9:30～12:30、13:30～17:00

お客様の個人情報は厳重に取り扱い、お問い合わせへの対応に使用いたします。また、ご相談内容によっては適切な対応をさせていただくため、三菱自動車販売会社等へ必要な範囲で情報を開示し、販売会社等からお客様にご連絡を取らせていただく場合もございますので、予めご了承ください。なお、当社における個人情報の取り扱いの詳細については三菱自動車ホームページ(<https://www.mitsubishi-motors.co.jp/privacy>)にて記載しております。

クルマのお取り扱いには、所定の取扱説明書ならびにメンテナンスノートをよくご覧の上、定められた点検・整備等を確実に実施し、安全で快適なドライブをお楽しみください。ボディカラー、内装、シート色は、印刷インキの性質上、実際の色と異なって見えることがあります。このカタログの内容は2023年4月現在のものです。仕様および装備は予告なく変更することがあります。

三菱自動車工業株式会社 〒108-8410 東京都港区芝浦3丁目1番21号

3SX1ASC233(40/23-04)