

ekX

**MITSUBISHI
MOTORS**
Drive your Ambition





冒険を楽しもう。
クロスする自由と。

誰かにどう思われるかより、自分がどう感じるか。

大切なのは、好きだと思える気持ち。

その想いに素直になって、一歩踏み出してみよう。

知らなかったフィールドを自由にクロスするとき、

平凡な日々が冒険に変わっていく。

そこであなたが出会うのは、

どんなこともアクティブに楽しむ自分自身だ。

さあ、eKクロスと新しい毎日へ。

eK X

Drive your Ambition

夢中を、見つけた。



たとえば、ずっと気になっていたのに、
なぜか遠ざけていたこと。
新しいことを、始めてみよう。
アクセルを軽く踏み込めば、
ストーリーは気持ちよく動き出す。
夢中になれるものがふえるたび、
毎日をもっと豊かになる。



ココロの波に、
カラダをまかせる。



目覚めたら、行動する。
行き先はココロが知っている。
距離なんて関係ない。
気の向くままに走らせる。
やりたいことにチャレンジする。
初めての波。初めての風。初めての笑顔。
週末の小さな冒険は、
いつもと違う自分を教えてくれる。



Photo: T Premium 4WD ボディカラー: ナチュラルアイボリーメタリック/サンシャインオレンジメタリック(有料色) ●プレミアムインテリアパッケージ、ルーフレールはメーカーオプション
●オリジナル9型ナビゲーション、9型ナビ用センターフード、9型専用センターパネルはディーラーオプション
●写真の荷物、小物は撮影のために用意したものです。●走行中は、荷物や小物をしっかりと固定してください。●写真はイメージです。

カスタマイズを、楽しむ。

みんなと同じ道は好きじゃない。
自分の感覚を大切に、
自由に進んでみよう。
ときには大胆に挑んでみよう。
自然と、気分が上がっていく。
私の世界を変えていくのは、
昨日より少し情熱的な私だ。



Photo(左): G Premium 4WD ボディカラー: レッドメタリック/ブラックマイカ(有料色) ●ルーフレールはメーカーオプション ●フロントバンパーガーニッシュ(ブラックマイカ)、フロントアンダーデカール、LEDフォグランプ、メッキミラーカバー、メッキドアハンドルカバー、ドアハンドルプロテクター、サイドデカール、オリジナル9型ナビゲーション、9型ナビ用センターフード、9型専用センターパネルはディーラーオプション ●写真はイメージです。

Photo(右): T Premium 4WD ボディカラー: ナチュラルアイボリーメタリック/サンシャインオレンジメタリック(有料色) ●ルーフレールはメーカーオプション ●テールゲートガーニッシュ(サンシャインオレンジメタリック)、テールゲートデカール、サイドデカール、オリジナル9型ナビゲーション、9型ナビ用センターフード、9型専用センターパネルはディーラーオプション ●写真はイメージです。



あなたにとって
いちばんの色は？

Two-tone Color *1



レッドメタリック/
ブラックマイカ (有料色)*2
(FR) [P26/X42]



オリーブグリーンメタリック/
チタニウムグレーメタリック
(有料色)*3 (JN) [F28/U17]



ホワイトパール/
ブラックマイカ (有料色)*3
(FS) [W13/X42]



Monotone Color

ホワイトパール (有料色)*4
(SL) [W13]



チタニウムグレーメタリック
(TR) [U17]



ブラックマイカ
(CI) [X42]



2トーン*1にするか。モノトーンにするか。
eKクロスには、カラーを楽しむ自由もある。



ナチュラルアイボリーメタリック/
サンシャインオレンジメタリック
(有料色)*3 (JP) [S45/M11]

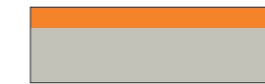

レッドメタリック
(RR) [P26]



サンシャインオレンジメタリック
(有料色)*4 (QM) [M11]



➤ ディーラーオプションで
選ぶ楽しさがさらに広がる。

9 ボディカラー
パターン



3 エクステリアガーニッシュパッケージ
(フロントバンパーガーニッシュ、テールゲートガーニッシュ)
カラー (ディーラーオプション)



ホワイトソリッド



ブラックマイカ



サンシャインオレンジメタリック

= 27 コーディネイト
パターン

●上記写真はフロントバンパーガーニッシュ

●価格はメーカー希望小売価格(消費税率10%)で参考価格です。
価格については各販売会社が独自に定めておりますので、詳しくは営業スタッフにおたずねください。

*1 2トーンカラーはT Premium、T、G Premium、Giに設定。*2 レッドメタリック/ブラックマイカは有料色60,500円(消費税抜価格55,000円)高となります。*3 オリーブグリーンメタリック/チタニウムグレーメタリック、ホワイトパール/ブラックマイカ、ナチュラルアイボリーメタリック/サンシャインオレンジメタリックは有料色82,500円(消費税抜価格75,000円)高となります。
*4 ホワイトパール、サンシャインオレンジメタリックは有料色33,000円(消費税抜価格30,000円)高となります。
●ディーラーオプションの詳細は、eKクロス/eKワゴン アクセサリーカタログをご覧ください。●三菱自動車純正用品の保証内容については、営業スタッフにおたずねください。
Photo: T 4WD ●ボディカラー、シート色は印刷インキの性質上、実際の色と異なって見える場合があります。ご購入の際には、実車・カラーサンプル等によってご確認ください。



自分がいつも
自分らしくいられる色!

Photo: G Premium 4WD ボディカラー: (上) オリーブグリーンメタリック/チタニウムグレーメタリック (有料色)、(中) レッドメタリック/ブラックマイカ (有料色)、(下) ナチュラルアイボリーメタリック/サンシャインオレンジメタリック (有料色) ●ルーフレールはメーカーオプション ●フロントバンパーガーニッシュ (ブラックマイカ)、オリジナル9型ナビゲーション、9型ナビ用センターフード、9型専用センターパネルはディーラーオプション ●写真はイメージです。



Standard Interior



クールすぎるくらいが、ちょうどいい。

標準仕様のインテリアは、ブラックを
基調にネイビーをインサート。
ダークトーンでまとめた空間は、
飾らないから居心地がいい。

Photo: G Premium 4WD ボディカラー: オリーブグリーンメタリック/チタニウムグレーメタリック (有料色)
●オリジナル9型ナビゲーション、9型ナビ用センターフード、9型専用センターパネルはディーラーオプション ●画面はハメコミ合成 ●写真はイメージです。



カジュアルに着こなす贅沢を。

T Premium、G Premiumには
プレミアムインテリアパッケージを設定。
タンカラーとブラック。合成皮革と
ファブリック。色と素材にこだわった
インテリアが、大人の心を刺激する。



限られた空間に、限りない心地よさを。

Packaging / Utility

▶P29-32

新しい技術が、僕らの自由をアシストする。

MI-PILOT / Digital Room Mirror / Multi Around Monitor

▶P19-22



ストーリーがクロスする。日常が、変わっていく。



楽しさを支えているのは、先進の安全技術。

MITSUBISHI e-Assist / Basic Safety

▶P33-36

ココロをどこまでも加速させる走りがある。

Grip Control / Hybrid System / Easy Driving

▶P23-28





高速道路 同一車線運転支援機能 マイパイロット [MI-PILOT]

T Premium、G Premiumに標準装備

クルマが運転をアシストしてくれる。
ロングドライブの新しい楽しさを知った。

アクセル、ブレーキ、ステアリングの操作を支援。

ストレスや疲れが減るから、旅先でもっと遊べる。

フロントカメラとミリ波レーダーを用いたマイパイロットは、レーダークルーズコントロール[ACC]と車線維持支援機能[LKA]の2つの機能で高速道路での運転をアシスト。アクセルペダルから足を離しても車間距離を保つアシストをし、ステアリングを制御して車線中央付近を走る手助けをすることで、渋滞走行や長時間の巡航走行で感じていたストレスや疲労を軽減してくれます。

ACC = Adaptive Cruise Control LKA = Lane Keep Assist



高速道路での「渋滞走行」と長時間の「巡航走行」をサポート。



たとえば渋滞時は、先行車との距離を保つようにスピードをコントロール。先行車に続いて停止した場合も、停止後約3秒以内に先行車が走り出すと、追従走行を継続します*。

*自車の停止時間が約3秒を超えた場合は、先行車発進後にステアリングスイッチのRES+スイッチを押すか、アクセルペダルを軽く踏むと追従走行を再開します。



巡航走行の場合は、ドライバーがセットした車速(約30km/h以上)を上限に、先行車の加減速に合わせて車速を調整し車間距離を保つアシストをします。また、車線中央付近を走行するようにステアリング操作をサポートします。

ステアリングスイッチの簡単な操作でスタート。



step 01
マイパイロットスイッチを押してスタンバイ。

step 02
設定したい車速まで加速。



step 03
SET-スイッチを押すと、先行車との車間を維持した定速走行や、ステアリング制御(車線認識時)を開始。

●マイパイロットは高速道路や自動車専用道路で使用してください。マイパイロットはドライバーの運転操作を支援するためのシステムであり、自動運転システムではありません。安全運転をおこなう責任はドライバーにあります。●わき見運転やぼんやり運転などの前方不注意および雨・霧などの視界不良による危険を回避するものではありません。先行車との車間距離、車線内の位置、周囲の状況に応じてアクセル、ブレーキ、ステアリングを操作するなどして、常に安全運転を心がけてください。●システムの能力には限界がありますので、システムだけに頼った運転はせず、常に安全運転を心がけてください。●マイパイロットの操作方法や重要な注意事項などが記載されていますので、ご使用前に必ず取扱説明書をお読みください。



OFF [デジタルルームミラー-OFF]

ON [デジタルルームミラー-ON]



デジタルルームミラー（マルチアラウンドモニター付）

Digital Room Mirror

T Premium、G Premiumに標準装備
T、Gにパッケージメーカーオプション

車両後方の視認性を高めるから、
ドライブでより安心感が持てる。

車内の状況や天候に関わらず、
後方の視認性を高めて安全運転をサポートするデジタルルームミラー。

車両後方にあるカメラの映像をルームミラーに映し出すデジタルルームミラーを採用しています。乗っている人やラゲッジルームの荷物で後ろが見えにくい場合や、夜間や雨天のときに、リヤカメラの映像に切り替えれば後方の視認性を高めて安全運転をサポートします。操作も簡単。デジタルルームミラー下部のレバーで、通常のミラーとリヤカメラの映像に切り替えることができます。



夜間時 [デジタルルームミラー-ON]
夜間はカメラの感度を上げて、明るい後方視界に。



雨天時 [デジタルルームミラー-ON]
雨天時でも、後方の視認性を高めます。

●画面はハメコミ合成です。実際の表示とは異なります。●デジタルルームミラーには死角があります。システムを過信せず、安全運転を心がけてください。●ミラーの調節は、必ず走行前に行ってください。また、防眩への切り替えは必要なおきのみ行ってください。●走行中に操作しないでください。走行中に操作を行うと、前方不注意となり思わぬ事故につながるおそれがあります。●太陽や後方車両のヘッドライトなどの強い光源がカメラに入ると、デジタルルームミラーのモニターに光のズジが入ったり、明るい光源がモニター上に広がったりする場合があります。その際には、必要に応じてルームミラーモードに戻してご使用ください。

マルチアラウンドモニター（移動物検知機能付）

Multi Around Monitor

T Premium、G Premiumに標準装備
T、Gにパッケージメーカーオプション

真上からの視点で、360°が見える。
しっかり確認しながら駐車ができる。

運転席からでは視認しにくい周囲の状況を映し出し、
駐車時の安全確認をサポートするマルチアラウンドモニター。

真上から見下ろしているような映像をデジタルルームミラー内のモニターに表示するマルチアラウンドモニターを採用。運転席から視認しにくい左前方や車両後方など周囲の安全をしっかり確認しながら駐車を行うことができます。



●視野範囲はイメージです。実際の視野範囲とは異なる場合があります。
●画面はハメコミ合成です。実際の表示とは異なります。

クルマの周囲で動くものを教えてくれる、移動物検知機能付。

自車の周囲を歩いている人や走っている自転車などの移動物を検知して、
デジタルルームミラー内モニターへの表示と音でドライバーに注意を促します。

歩行者などを検知し
音と表示でお知らせ



●マルチアラウンドモニターは、あくまでドライバーの運転操作や視界を補う機構です。安全の確認や周囲の状況確認は、必ずドライバー本人が行いながら十分に注意してください。●モニターにて確認できる範囲には限界があり、カメラ位置より高い物体は表示されません。必ず車両周囲の安全をミラーや目視で直接確認してください。●車両上方から見下ろしたような映像にはつなぎ目があり、物やクルマが不連続になるとともに高さのある物体は表示されないことがあります。また、物やクルマが倒れ込み、実際の位置より速くに表示されることがあります。●移動物検知機能は、自車周囲の移動物をドライバーにお知らせすることで、安全確認をサポートする機能です。すべての移動物を検知できるわけではありません。また、静止しているものは検知できません。車両の操作をするときは、周囲の安全をミラーや目視で直接確認してください。

オリジナル9型ナビゲーション*1を
装着すれば、マルチアラウンドモニターの
映像をナビの大画面に表示*2可能。

大画面だから、周囲の状況をさらに
確認しやすくなります。

*1 オリジナル9型ナビゲーション、9型ナビ用センターフード、
9型専用センターパネルはディーラーオプション
*2 デジタルルームミラーとの同時表示はできません。



Dealer Option

オリジナル9型ナビゲーション
車両インテリアと調和した専用設計のメモリー
ナビゲーションをご用意しています。

●ナビゲーションの詳細は、eKクロス/eKワゴン
アクセサリカタログをご覧ください。
●三菱自動車純正用品の保証内容については、
営業スタッフにおたずねください。

グリップコントロール

Grip Control

フィールドが広がっていく。
自分に自信が
持てるようになってきた。



鍛え上げてきた走りのテクノロジーを凝縮。
だから、どんなシーンでも頼りになる。

行きたい気持ちに応えるクルマであること。
そのため、駆動力や制動力を制御し、さまざまな路面状況で
安定した走りをもたらす技術を投入しました。

滑りやすい道での発進をサポートする、グリップコントロールを搭載。

雪道やぬかるんだ路面で片側の駆動輪が空転した場合、スリップした駆動輪をブレーキ制御し、路面をグリップしている駆動輪の駆動力を確保することで発進をサポートします。

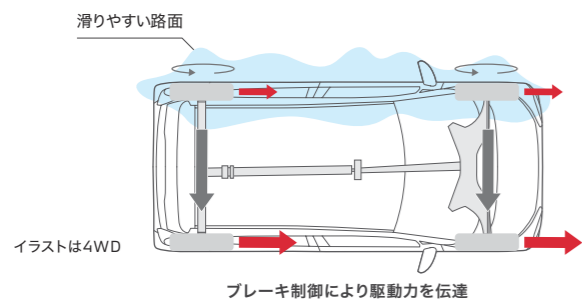

グリップコントロールが制御しているタイヤが目に見えるから、
落ち着いて運転することができます。



マルチインフォメーションディスプレイの「グリップコントロール表示」
を選択すると、作動しているタイヤをハイライトで表示。
ドライバーに制御状態を伝えます。

ずり下がりしにくいから坂道発進も安心。 ヒルスタートアシスト [HSA]。

ブレーキペダルからアクセルペダルに
踏みかえる間、ブレーキを最大2秒間キープ。
坂道発進でのクルマの後退を防ぎます。
HSA = Hill Start Assist

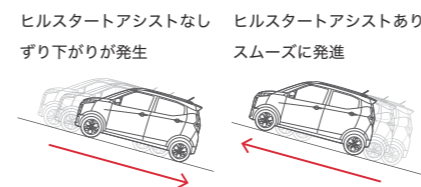

一般路からアイスバーンまで。路面に応じた 走りを実現するフルタイム4WD。(4WD)

VCU(ビスカスカップリング)方式の
フルタイム4WDを採用。
オンデマンド方式で、通常は2WD(FF車)
に近い駆動力配分で走行し、滑りやすい路面に
なると後輪へより多くの駆動力を配分。
雨や雪の日の運転をサポートします。

急な下り坂もブレーキ制御で安心して走行。 ヒルディセントコントロール [HDC]。

アウトドアの険しい傾斜はもちろん、
立体駐車場の急なスロープなどを下るとき、
スイッチを「ON」にすると、クルマがブレーキを
制御して車速を約4~20km/hの範囲で
コントロール。ハンドル操作に集中できるので、
安心して下ることができます。
HDC = Hill Descent Control

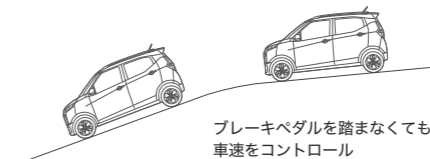

クルマの動きを安定させてくれる、 アクティブスタビリティコントロール [ASC]。

クルマの横滑りを抑えて車両を安定走行させる
「スタビリティコントロール機能」と、
滑りやすい路面での発進時に左右両輪が
同時にスリップしたことを感知すると、
エンジンの出力を抑えることにより、
駆動力およびハンドルの操作性を向上させる
「トラクションコントロール機能」が、
安定した走りをサポートします。
ASC = Active Stability Control

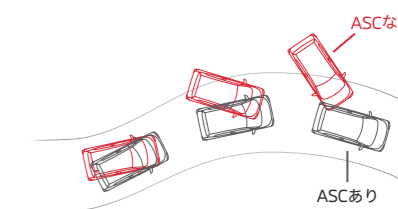

Hybrid System

アクセルを踏み込む。
気持ちにダイレクトに伝えてくれた。



高速道路などでの加速フィール、
その気持ちよさもeKクロスならではの魅力。
ドライバーの心を駆り立てるように、
リズム良く伸びていきます。

街でも、高速道路でも、もっと気持ちよく走るために、トルクフルで低燃費なパワートレインを開発。

めざしたのは、このクルマと走るなにげない瞬間に実感できる走行性能です。たとえば、信号待ちから走り出すときや、高速道路へ合流するとき。いつでも余裕をもって加速していく力強い走りを実現したい。そのために、全回転域でトルクフルなエンジン、軽快な加速性能をもたらすCVT、そしてモーターでエンジンをアシストするHYBRIDシステムから成る高性能なパワートレインをeKクロスに搭載しています。

DOHC 12 VALVE INTERCOOLER TURBO (T Premium、T / 2WD、4WD)
最高出力 **47kW/5600rpm** 最大トルク **100N・m/2400~4000rpm**

DOHC 12 VALVE (G Premium、G、M / 2WD、4WD)
最高出力 **38kW/6400rpm** 最大トルク **60N・m/3600rpm**

モーター (全車 / 2WD、4WD)
最高出力 **2.0kW/1200rpm** 最大トルク **40N・m/100rpm**

JC08モード 燃料消費率 (国土交通省審査値) *1
(M / 2WD)
29.4km/L

WLTCモード 燃料消費率 (国土交通省審査値) *1*2
(G Premium、G、M / 2WD) 市街地モード 20.7km/L
郊外モード 24.7km/L
高速道路モード 23.7km/L
23.3km/L

ECOな走りを賢くアシストしてくれる、HYBRIDシステムを搭載。

eKクロスのHYBRIDシステムは、減速時のエネルギーで発電した電力をリチウムイオンバッテリーに効率よく充電。加速時にモーターでエンジンをアシストすることで、トルクフルで低燃費な走りを実現します。

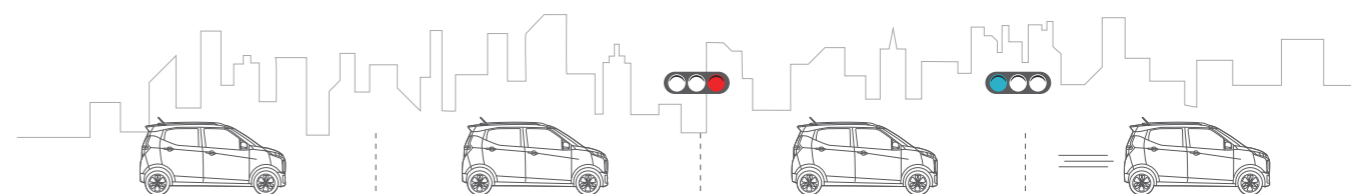
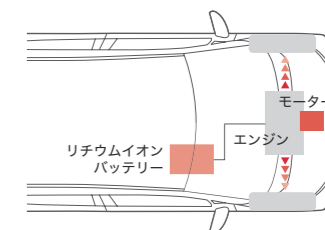

減速時 (発電 & 充電)

減速時のエネルギーを利用してモーターで発電。リチウムイオンバッテリーに充電します。

停車前～停車時

減速中、車速が約13km/h以下からエンジンを停止させる「コストストップ」と「アイドリングストップ」で燃費向上。(オートストップ&ゴー [AS&G] 作動)

発進時

ブレーキペダルを離せば、エンジンがオートスタート。静かにスムーズに走り出します。(オートストップ&ゴー [AS&G] 作動)

加速時 (モーターアシスト走行)

バッテリーに蓄えた電力を利用。加速中に作動条件を満たすと、最大30秒間、モーターが駆動力をアシスト。

●オートストップ&ゴー [AS&G] は、状況に応じて作動条件が異なります。OFFスイッチも備えています。実際の走行時には必ず取扱説明書をご確認ください。

*1 燃料消費率は、定められた試験条件での値です。お客様の使用環境 (気象・渋滞等) や運転方法 (急発進・エアコン使用等) に応じて値は異なります。*2 WLTCモードは、市街地、郊外、高速道路の各走行モードを平均的な使用時間配分で構成した国際的な走行モードです。市街地モード: 信号や渋滞等の影響を受ける比較的低速な走行を想定したモードです。郊外モード: 信号や渋滞等の影響をあまり受けない走行を想定したモードです。高速道路モード: 高速道路等での走行を想定したモードです。

Photo: G Premium 4WD ボディカラー: ホワイトパール/ブラックマイカ (有料色) ●ルーフレールはメーカーオプション ●オリジナル9型ナビゲーション、9型ナビ用センターフード、9型専用センターパネルはディーラーオプション ●写真、イラストはイメージです。

Easy Driving

見晴らしがいい。
毎日が気持ちいいのは、そのせいかな。



見開き角が広く、運転席から見やすい

Photo:G

低速では軽く、高速では安定したハンドリングを実現。

交差点などでの低速走行時は軽いハンドル操作で曲がるができます。高速では高精度な制御で速度に応じたしっかりとした手応えをもたらします。



高さや角度にまでこだわる。操作しやすいシフトレバー。

シフトレバーを高い位置にレイアウトし、操作角度も緩やかに設計。これにより、手首の角度がきつくならず、また軽い力で操作することができます。



カラダの支え方が違うから、ロングドライブも疲れにくい。

運転席・助手席のシートバックで、胸部と骨盤の重さを支えて負担を軽減する形状とすることで、長時間運転の疲労を軽減します。レバーでシート高さを調節できる運転席ハイトアジャスターも装備。



見やすく使いやすいタッチパネル式のエアコン。

艶やかなピアノブラック調のタッチパネル式フルオートエアコン。軽やかなタッチで操作でき、視認性もすぐれています。操作音で使いやすさも向上。



(T Premium, T, G Premium, Gに標準装備)

多彩な情報で、毎日のドライブをサポート。

メーター中央の「マルチインフォメーションディスプレイ」には、エコドライブ情報やタイヤアングルガイド、点検日のお知らせなどをわかりやすく表示。ドライバーをサポートします。



ディスプレイにさまざまな情報を表示

ステアリングスイッチで見た情報にすぐアクセス。

ステアリング左側にマルチインフォメーションディスプレイ用のスイッチを設定。上下左右の簡単な操作で、見たい情報を表示することができます。



エコペダルガイド	エネルギーモニター	タイヤアングルガイド	点検日や記念日のお知らせ
<p>アクセルペダルの踏み加減を表示。エコ運転領域に入るように調整して燃費を向上。</p>	<p>リチウムイオンバッテリーと車両の間のエネルギーの流れや、エンジンアシストをしている状態を表示。</p>	<p>前進時 後退時 左前進時 右後退時 タイヤの向きや角度と進行方向を表示。前進、後退を繰り返す車庫入れ時などに便利です。</p>	<p>Happy Birthday 今日誕生日 Happy New Year! 2020年10月20日 点検日です 点検(車検)日*や誕生日を設定しておくこと、当日ドアを開けると表示で知らせます。</p>

●画像は表示例です。

*点検(車検)日は約1カ月前からお知らせ。

Packaging

いつもの仲間と、ゆったり過ごす。
なにげない時間が好きになる。



キャビンもラゲッジルームも、余裕の広さ。

快適で実用的なパッケージング。

eKクロスは、エンジンルームを小さくし、ホイールベースは可能な限り長くしたパッケージングを採用。大人4人がどの席でもくつろげる広々としたキャビンと、しっかり使えるラゲッジルームを両立しています。

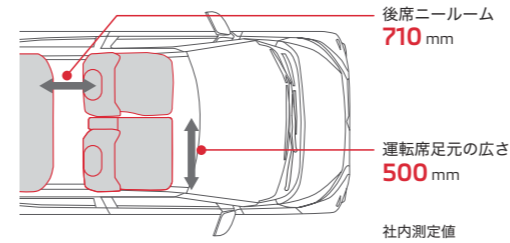

●寸法線の位置は参考です。●計測する位置によって数値は異なります。

幅をたっぷりとしたフロントシート。運転席足元の広さも自慢です。

フロントシートは2人で座っても余裕を感じる空間を実現。さらに運転席足元には快適な広さを確保。シートを前に出した状態でも窮屈さを感じさせません。

足元が広くて、のびのびリラックス。ずっと座っていたくなるリヤシート。

リヤシートも広々と足元に余裕のスペースを確保。

また、出っ張りのないフラットなフロアで、荷物を置いてもガタつきません。



高さのある荷物も、すっぽり縦に積める。その秘密は、ラゲッジルームの下にあります。(2WD)

eKクロス(2WD)は、ラゲッジルームの下に底の深いボックス(容量54L)*を設定。高さのある荷物も後方視界をさまたげることなく積むことができます。開口部の地上高も低く、積み降しもラクです。

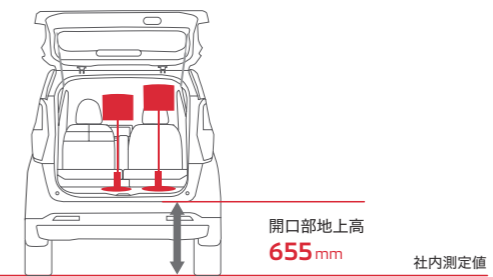

●寸法線の位置は参考です。●計測する位置によって数値は異なります。



スポーツギアなどをたっぷり収納できるラゲッジアンダーボックス

●2WDと4WDでは容量が異なります。

ワンアクションで、スペースが広がる。使い勝手が広がる。

テールゲートを開けて荷物を積み込むとき、後席中央上部の肩口スライドレバーを引けば、後席を前後にスライドさせることができます。ラゲッジフロアボードも後席と一緒にスライドするので便利です。また、分割リクライニングしたり、フラットにしたり、アレンジも自在です。



スライド

片側リヤシートの背もたれを前方に倒した状態

Utility

いろいろなことが考え抜かれている。
使うのが、楽しくなる道具だ。



運転席まわりに、ちょい置きできるスペースがいっぱい。

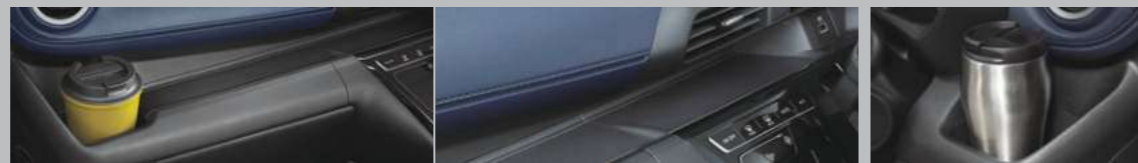

アッパーオープントレイ(助手席側)

アッパーオープントレイ(センター)

ドリンクホルダー(運転席&助手席)



ドリンクホルダー(センターレイ)

センターレイ(引き出し式)

ボトルホルダー(フロント×2)

ボトルホルダー(リア×2)

室内がきれいに片付く。大きめのボックスもあります。



アッパーグローブボックス

センターロアボックス



グローブボックス

助手席シートアンダートレイ

車検証入れ(助手席ドアトリム)

スマホを充電しやすいところに、便利な装備を。

スマートフォンや携帯電話の使い勝手を考え、運転席からすぐ手が届くインパネセンターに充電用USBポートを、さらにセンターレイとセンターロアボックスの間にはアクセサリースocketを装備しました。



充電用USBポート

アクセサリースocket(DC12V)

●USBケーブルは付属しません。



●運転中の操作はおやめください。

日焼けをしっかりケア。赤外線の日差し感*1もカット。

紫外線(UV)をカットするガラスを採用。
T Premium、T、G Premium、Gのフロントドアガラスは、暑さや日差し感*1の原因となる赤外線(IR)をカットする機能も備えています。

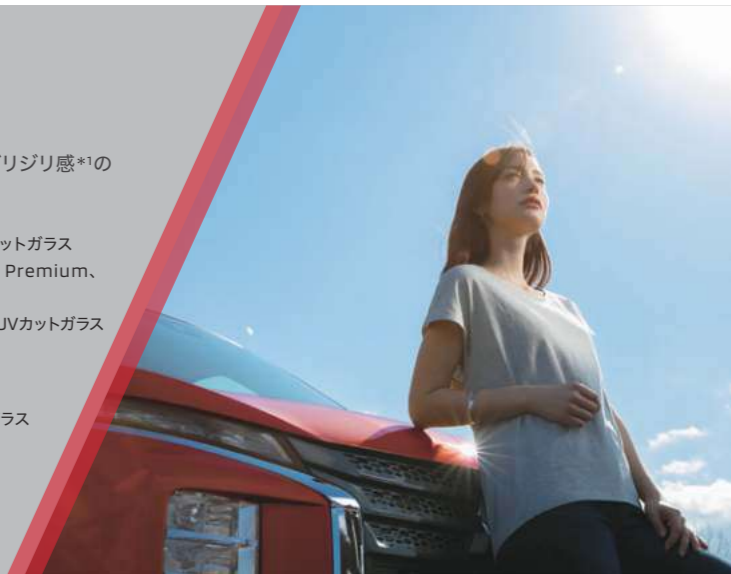

寒い日も快適。運転席と助手席にシートヒーターを全車標準装備。

運転席と助手席の座面の一部を温めるシートヒーターを標準装備。寒い日でも心地よく運転ができます。

便利なキーレスオペレーションシステム&エンジンスイッチ*2 (T Premium、T、G Premium、Gに標準装備)。

キーレスオペレーションキーを携帯している状態でクルマについているスイッチを押すだけで手軽に施錠・解錠。ブレーキペダルを踏んでエンジンスイッチを押せばエンジンの始動・停止ができます。

●キーレスオペレーションキーのリモコンスイッチを押すことでドア/テールゲートの施錠・解錠ができます。



ヒーター位置イメージ図



気が利いてる装備もいろいろ。



ウェルカムライト/カミングホームライト パニティミラー(運転席は全車に、助手席はT Premium、T、G Premium、Gに標準装備)

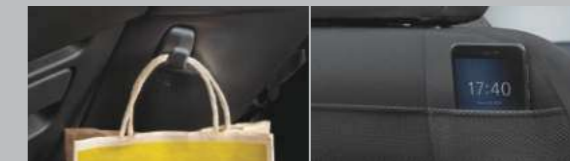

コンビニエントフック(インパネ助手席側) シートバックポケット
●コンビニエントフックの耐荷重は最大約3kg。(助手席/モバイルポケット付)

Photo:T Premium 4WD ボディカラー:レッドメタリック/ブラックマイカ(有彩色)

●ルーフレールはメーカーオプション ●オリジナル9型ナビゲーション、9型ナビ用センターフード、9型専用センターパネルはディーラーオプション ●写真の荷物、小物は撮影のために用意したものです。●走行中は、荷物や小物をしっかりと固定してください。●画面はハメコみ合成 ●写真はイメージです。

*1 感じ方には個人差があります。*2 ▲注意: 植込み型心臓ペースメーカー等の機器をご使用のお客様は、電波により医療用機器に影響を受けるおそれがあります。詳しくは営業スタッフにおたずねください。

MITSUBISHI e-Assist

まさかの瞬間を先に気づいて、毎日の走りをサポートしてくれる。

「あなたの安心、未来ドライブ」三菱 e-Assist (運転支援機能)

eKクロスは三菱e-Assistをはじめ、Basic Safety装備を含めた数々の安全装備を搭載し、JNCAP*1の自動車安全性評価2020において、総合評価★★★★・衝突安全性評価「ランクA」・予防安全性評価「ランクA」に認定されました。

*1 JNCAP (Japan New Car Assessment Program) : 国土交通省と独立行政法人自動車事故対策機構 (NASVA) による、自動車の安全性試験・評価の略称。

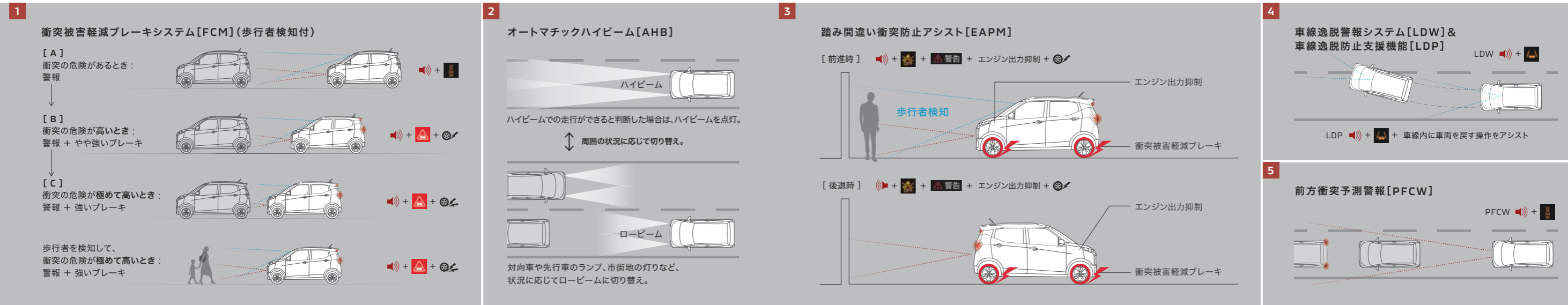

1 クルマや人との衝突回避または被害軽減をアシスト。 衝突被害軽減ブレーキシステム [FCM] (歩行者検知付)。

フロントカメラと夜間の認識性が高いミリ波レーダーにより、前方車両や歩行者を検知。衝突の危険があると判断したときに、警報ブザーとインフォメーション画面表示で注意を促し、ブレーキを制御して衝突回避または衝突被害の軽減をアシストします。
FCM = Forward Collision Mitigation System

●衝突被害軽減ブレーキは、前方車両に対しては自車速が約10～80km/hのときに作動します。歩行者に対しては約10～60km/hのときに作動します。●停止保持機能がないため、停止後、約2秒でブレーキは解除されます。停止を続ける場合は、ブレーキペダルを踏んでください。●ハンドル操作やブレーキ操作による回避行動を行っているときは、作動しないまたは作動が遅れる場合があります。

衝突被害軽減ブレーキ (AEBS2) 認定制度とは、高齢運転者による交通事故防止対策の一環として、歩行者 (走行中または停止中の車両含む) に対する衝突被害軽減ブレーキ等が一定の性能を有していることを国土交通省が認定する制度です。
AEBS = Advanced Emergency Braking System

eKクロスは全車「衝突被害軽減ブレーキ (AEBS2) 認定制度」認定車です。

2 ハイビームとロービームを状況に応じて切り替え。 オートマチックハイビーム [AHB]。

先行車や対向車、道路周辺の明るさを検知し、ハイビームとロービームを切り替えることにより、遠方視認性を高めるとともに、切り替え忘れや手動操作の煩わしさを軽減します。
AHB = Automatic High Beam

●約25km/h以上で作動します。●道路状況および天候状態などによっては、作動しない場合がありますので必要に応じて手動で切り替えてください。

3 駐車場などでの操作ミスをフォロー。 踏み間違い衝突防止アシスト [EAPM]。

フロントカメラおよびフロントバンパー/リヤバンパーに搭載されたソナーにより進行方向に車両や歩行者*2、壁等の障害物を検知している状況で、踏み間違いなどの操作ミスによってアクセルペダルを素早く、強く踏み込んだ場合、警報ブザーとインフォメーション画面表示とメーター表示で注意を促します。さらにエンジン出力やブレーキを制御することで過度な加速を抑え、発進をゆるやかにして衝突被害の軽減をアシストします。
EAPM = Emergency Assist for Pedal Misapplication
*2 車両、歩行者検知は前進時のみとなります。

●エンジン出力抑制は、約6秒間作動します。前進時、車両、歩行者に対しては、停車状態～約25km/hの範囲で作動します。前進時、後退時とも、壁などの障害物に対しては、停車状態～約15km/hの範囲で作動します。●エンジン出力抑制に加え、ブレーキ制御が車速約2～15km/hの範囲で作動します。●車速約10km/h以下で障害物に近づくと、警報ブザーとインフォメーション画面表示でお知らせします。●ハンドル操作やブレーキ操作による回避行動を行っているときは、作動しないまたは作動が遅れる場合があります。

ペダル踏み間違い急発進抑制装置 (PMPD) 認定制度とは、高齢運転者による交通事故防止対策の一環として、停止中の車両に対するペダル踏み間違い急発進抑制装置等が一定の性能を有していることを国土交通省が認定する制度です。
PMPD = Pedal Misapplication Prevention Device

eKクロスは全車「ペダル踏み間違い急発進抑制装置 (障害物検知機能付のものも含む) (PMPD) 認定制度」認定車です。

4 車線から外れないようにサポート。 車線逸脱警報システム [LDW] & 車線逸脱防止支援機能 [LDP]。

フロントカメラが前方の車線位置を監視。車線を外れそうになると、警報ブザーとインフォメーション画面表示で注意を促します。さらに車線逸脱防止支援機能がブレーキを短時間制御し、クルマを車線内に戻すサポートを行います。
LDW = Lane Departure Warning LDP = Lane Departure Prevention

●車速約60km/h以上で作動します。●ターンレバーがONの間、また、OFFにした後の約2秒間はLDWの作動を停止します。●狭い車線幅では、LDWの作動を一時停止させます。

5 自車から見えにくい2台前の車の動きを検知して警報。 前方衝突予測警報 [PFCW]。

2台前を走る車両をミリ波レーダーでモニター。急な減速など自車からは見えにくい前方の状況変化を検知し、減速が必要と判断した場合には、警報ブザーとインフォメーション画面表示でドライバーに注意を促します。ブレーキの踏み遅れによる衝突事故の回避をアシストします。
PFCW = Predictive Forward Collision Warning

●PFCWは前方を走行する2台前の車両の急な減速などを検知したとき運転者に警報を行いますが、衝突を回避する機能はありません。わき見運転やぼんやり運転などの前方不注意および雨、霧などの視界不良による危険を回避するものではありません。●PFCWは車速が約5km/h以上で作動します。

ドライバーに休憩を促す。 ふらつき警報 [DAA]。

走行中、ドライバーのハンドル操作から注意力が低下していると判断したときに、警報ブザーとインフォメーション画面表示でドライバーに休憩を促します。
DAA = Driver Attention Alert

●走行中、眠気などで車両が蛇行しシステムが「ふらつき」と判断した場合、警報ブザーとインフォメーション画面表示で注意を促します。●車速約60km/h以上で作動します。●マイパイロット作動中は、DAAのシステムはOFFになります。

セーフティ・サポートカーS ワイド (サポカーS ワイド) は安全運転をサポートする先進技術を搭載したクルマです。高齢運転者を含めたすべてのドライバーによる交通事故の発生防止・被害軽減対策の一環として、国が推奨する新しい自動車安全コンセプトです。
eKクロスは、「サポカーS ワイド」対象車です。

●FCM、EAPM、LDW、LDP、PFCW、DAA、LCDN、TSRは、対象物、交通 (急な割り込みなど)、天候 (雨・雪など)、道路状況 (連続するカーブなど) などの条件によっては正常に作動しない場合があります。●FCMは、前方車両と歩行者に対して作動します。二輪車などは作動対象ではありませんが、状況によって作動する場合があります。●EAPMは、車両と歩行者、障害物を制御対象としていますが、条件によってはシステムが認識できない場合があります。●FCM、EAPM、LDW、LDP、PFCW、DAA、LCDN、TSRは、ドライバーの安全運転を前提としたシステムであり、運転操作の負担や衝突被害を軽減することを目的としています。システムの検知性能・制御性能には限界があるため、このシステムに頼った運転はせず、常に安全運転を心がけてください。●ご使用前に必ず取扱説明書をお読みください。

信号待ちなどでの発進遅れを予防。 先行車発進通知 [LCDN]。

信号待ちなどで停車中に、先行車が発進しても自車が停止し続けた場合、警報ブザーとインフォメーション画面表示で先行車の発進を知らせます。
LCDN = Leading Car Departure Notification

標識の見逃しを予防。 標識認識システム [TSR]。

一時停止標識、車両進入禁止標識、最高速度標識を認識しインフォメーション画面表示でドライバーに伝えます。さらに、車両進入禁止標識を通過した場合には警報ブザーで注意を促します。
TSR = Traffic Sign Recognition

●TSRは、運転者の安全運転をサポートする機能です。TSRには限界があり、状況によっては標識を認識できなかったり、実際とは異なる標識を表示したりする場合があります。●運転の際は、必ず運転者の責任で実際の標識を確認してください。

eKクロスの先進安全装備 [全車標準装備]

- 衝突被害軽減ブレーキシステム [FCM] (歩行者検知付)
- 踏み間違い衝突防止アシスト [EAPM]
- 車線逸脱警報システム [LDW] & 車線逸脱防止支援機能 [LDP]
- オートマチックハイビーム [AHB]

Basic Safety

安全という基本がしっかりしている。いちばん大切なことだと思う。



運転席にSRSニーエアバッグも標準装備。7つのSRSエアバッグ。

運転席&助手席SRSエアバッグ、SRSサイドエアバッグ、SRSカーテンエアバッグに加え、ドライバーの脚部を受け止め下肢の傷害を軽減するとともに姿勢を維持することで保護効果を高める運転席SRSニーエアバッグも標準装備しました。



エアバッグ展開イメージ

7つのエアバッグで、衝突安全性能をさらに高めています。

SRS = Supplemental Restraint System (シートベルトを補助する乗員保護装置)

●SRSエアバッグシステムは、前方向(運転席用/助手席用/運転席脚部用)または横方向(サイド/カーテン)からの、設定以上の衝撃を感じたときのみ作動します。後方向からの衝撃には作動しません。SRSエアバッグシステムは、あくまでもシートベルトを着用することを前提として開発されたシステムですので、必ずシートベルトをご着用ください。なお、チャイルドシートを助手席に後ろ向きで装着しないことなど、ご注意ください項目があります。必ず取扱説明書をご覧ください。

衝突の際、胸部にかかる負担をやわらげる

フォースリミッター付の3点式ELR付シートベルトを全席に採用。

全席に、ベルトに一定以上の力が加わると胸部にかかる負担を緩和するフォースリミッター機構を採用した3点式ELR付シートベルトを装備しました。フロントシートには衝突初期の拘束性能を高めるダブルプリテンショナー機構を、リヤシートにはプリテンショナー機構を採用しています。

●前面衝突時の衝撃が弱い場合、プリテンショナー機構は作動しません。

シートベルトの着け忘れを知らせる、シートベルト非着用ウォーニング(全席)。

約15km/h以上で走行中に運転席と助手席、後席でシートベルト非着用時に警告灯や警報ブザーで着用を促します。

●助手席シートと後席シートに荷物などを置くと、センサーが重量を感じて、警告灯が点灯することがあります。●詳しくは取扱説明書をご覧ください。



i-SizeおよびISO FIX対応チャイルドシート固定専用バー。

後席にi-SizeおよびISO FIX対応チャイルドシート固定専用バーを装備。お子様を安心して乗せられます。

衝突エネルギーを効率よく吸収するボディ構造。

衝突エネルギーを吸収するフロントボディ構造と高剛性キャビン構造を組み合わせ、衝突安全強化ボディ「RISE(ライズ)」を採用。客室保全環状構造や、高張力鋼板を適材適所に使用したことにより、前面、側面、後面衝突はもちろん、オフセット衝突でもすぐれた乗員保護性能を実現しています。



RISE

RISE = Reinforced Impact Safety Evolution

後方からの衝突時、頭部への衝撃を低減。

頭部衝撃低減フロントシート。

フロントシートのヘッドレスト位置およびシートバックの変形特性を適正化。後方からの車両衝突時の頭部への衝撃を低減します。

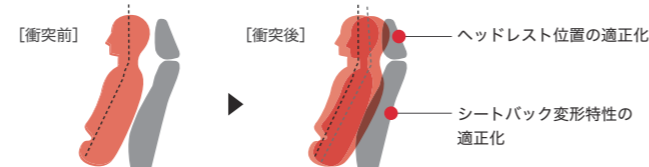

万の際、歩行者のダメージを軽減。

歩行者傷害軽減ボディ。

ボンネットフードなどに歩行者の頭部を保護する衝撃吸収構造を採用。バンパー内部に歩行者脚部の傷害を低減する構造を取り入れました。

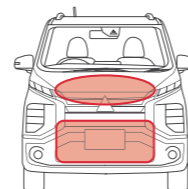

電動パーキングブレーキ&ブレーキオートホールドを採用。

スイッチを上げるとパーキングブレーキが作動し、イグニッションONかつブレーキペダルを踏んでいる状態でスイッチを押すと解除できる電動パーキングブレーキを採用しました。また、ブレーキオートホールドON時には、ブレーキを踏んで停車したときにブレーキペダルから足を離しても停車状態を維持することができます。(T Premium、G Premiumに標準装備)



全席パワーウィンドウ。

運転席は挟み込みを防ぐセーフティ機構付。

挟み込みを感じると、窓が自動的に下降・停止するセーフティ機構付パワーウィンドウを運転席のドアに採用しています。

●ガラスを確実に閉めるために、セーフティ機構は閉め切り直前では働きます。指などはさまないようご注意ください。



視認性にすぐれたLEDヘッドライト&LEDハイマウントストップランプ。

エコで輝度が高いLEDタイプを採用。ヘッドライトはロービーム2灯、ハイビーム1灯のLED3灯式で、確かな視界を確保。低い位置にレイアウトすることで、対向車のドライバーが感じる眩しさも抑えています。



オートライトコントロール。

周囲の明るさに合わせてヘッドライトを自動でON/OFF。トンネルが多い道などで便利です。

ヘッドライトオートカット。

降車時にヘッドライトを消し忘れても、イグニッションOFFでドアロックするとヘッドライトが消灯します。

ドアミラー自動展開・格納機能。

イグニッションONでドアミラーを展開。キーレスオペレーションシステム/キーレスエントリーの施錠に連動してドアミラーを格納。

イモビライザー(国土交通省認可品)。

車両に登録されたキー以外では、エンジンを始動できません。不正キーによるエンジン始動を阻止し、盗難を抑制します。

フロント可変間欠ワイパー(車速感応タイプ)。

ワイパースイッチを間欠モードにすると、走行スピードに応じて間欠時間を自動で調整します。

リバース連動リヤオートワイパー。

フロントワイパーを作動中、シフトレバーを「R(後退)」に入るとリヤワイパーが自動的に1回作動し、後方視界をクリアにします。

急ブレーキ時のタイヤロックを防ぎ、理想的なブレーキ力を確保するABS(EBD付)。

急ブレーキ時のタイヤロックを防ぎ、車両の安定性を保ち、ハンドル操作による障害物の回避の可能性を高めます。乗員や積載量に応じて前後輪のブレーキ力を最適に調整し、最大限のブレーキ力を確保するEBDも搭載しています。

ABS = Anti-lock Brake System
EBD = Electronic Brake-force Distribution (電子制御制動力配分装置)

●ABSは、あくまでもドライバーのブレーキ操作や運転操作を補助するシステムです。カーブ等の手前では十分な減速が必要であり、無理な運転では制御できません。安全運転をお願いします。

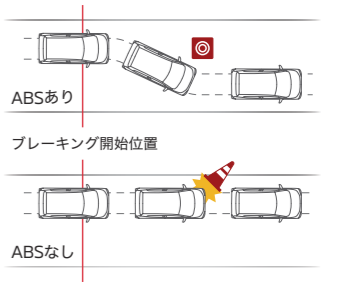

急ブレーキを後続車に知らせるエマージェンシーストップシグナルシステム[ESS]。

急ブレーキをかけたときやABSが作動したとき、ストップランプが高速点滅。追突されないよう後続車に注意を促します。

ESS = Emergency Stop Signal system

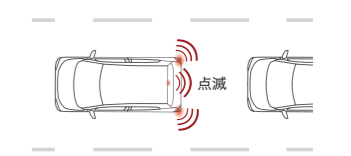

Line-up

T Premium

T / DOHC 12 VALVE
INTERCOOLER TURBO
CVT 2WD/4WD



2WD/4WD



T Premium メーカー希望小売価格 2WD ¥1,831,500 (消費税抜価格 ¥1,665,000) / 4WD ¥1,963,500 (消費税抜価格 ¥1,785,000)
T メーカー希望小売価格 2WD ¥1,688,500 (消費税抜価格 ¥1,535,000) / 4WD ¥1,820,500 (消費税抜価格 ¥1,655,000)

●リサイクル料金7,040円が別途必要となります*。●価格には、有料色代は含まれておりません。



Photo:T 4WD ボディカラー:レッドメタリック/ブラックマイカ(有料色:60,500円高/消費税抜価格:55,000円高)

G Premium

G / DOHC 12 VALVE
CVT
2WD/4WD



2WD/4WD 2WD 4WD 2WD/4WD



G Premium メーカー希望小売価格 2WD ¥1,749,000 (消費税抜価格 ¥1,590,000) / 4WD ¥1,881,000 (消費税抜価格 ¥1,710,000)
G メーカー希望小売価格 2WD ¥1,606,000 (消費税抜価格 ¥1,460,000) / 4WD ¥1,738,000 (消費税抜価格 ¥1,580,000)

●リサイクル料金7,040円が別途必要となります*。●価格には、有料色代は含まれておりません。



Photo:G 4WD ボディカラー:オリーブグリーンメタリック/チタニウムグレーメタリック(有料色:82,500円高/消費税抜価格:75,000円高)

T Premium / G Premium 標準装備(T / Gからの追加・変更装備)



- デジタルルームミラー (マルチアラウンドモニター付)
- マルチアラウンドモニター (移動物検知機能付)
- マイパイロット [MI-PILOT] ([ACC] [LKA])
- 電動パーキングブレーキ & ブレーキオートホールド
- ステアリングスイッチ (マイパイロット)

Package Maker Option パッケージメーカーオプション

先進安全パッケージ(T, Gに設定。*T Premium, G Premiumに標準装備)

メーカー希望小売価格 ¥93,500 (消費税抜価格 ¥85,000)

- デジタルルームミラー (マルチアラウンドモニター付)
- マルチアラウンドモニター (移動物検知機能付)



プレミアムインテリアパッケージ(T Premium, G Premiumに設定)

メーカー希望小売価格 ¥55,000 (消費税抜価格 ¥50,000)

- シート生地 (合成皮革&ファブリック)
- 内装色 (ブラック&タン)



●価格はメーカー希望小売価格(消費税10%)で参考価格です。

価格については各販売会社が独自に定めておりますので、詳しくは営業スタッフにおたずねください。

* リサイクル預託金が預託済のお車を商品車として譲渡する旧所有者(譲渡人)は、車両価値部分とリサイクル預託金相当額の合計額を新所有者(譲受人)からお受け取りになることにより、リサイクル預託金の返金を受けることができます。詳しくは営業スタッフにおたずねください。●環境対応車普及促進税制に基づき、ご購入時の自動車重量税が減税になります(一部グレードを除く)。詳しくは営業スタッフにおたずねください。

●メーカー希望小売価格は、パンクタイヤ応急修理キット(ジャッキ、ジャッキハンドル兼ホイールナットレンチ、ジャッキハンドルバー、スペアタイヤは付属しません)付価格です。販売会社でセットする付属品は別途扱いとなります。●保険料、税金(除消費税)、届出等に伴う費用は別途申し受けます。●装備やオプションの組み合わせ等の詳細はP41-42の主要装備をご覧ください。●撮影のために点灯 ●インテリア写真はカットボディによる撮影 ●ボディカラー、シート色は印刷インキの性質上、実際の色と異なって見える場合があります。ご購入の際には、実車・カラーサンプル等によってご確認ください。

Line-up

M

DOHC 12 VALVE
CVT
2WD/4WD

50%
減税

2WD/4WD

2030年
燃費基準
★★★

2WD

2030年
燃費基準
★★★★

4WD

燃費
★★★★

2WD/4WD



メーカー希望小売価格 2WD **¥1,463,000** (消費税抜価格 ¥1,330,000)

4WD **¥1,595,000** (消費税抜価格 ¥1,450,000)

●リサイクル料金7,040円が別途必要となります*1。●価格には、有料色代は含まれておりません。



Photo: M 4WD ボディカラー: ホワイトパール (有料色: 33,000円高 / 消費税抜価格: 30,000円高)

Body Colors

ボディカラー	類別	●設定あり				
		T Premium	T	G Premium	G	M
レッドメタリック/ブラックマイカ (FR) [P26/X42]	有料色*3	●	●	●	●	—
オリーブグリーンメタリック/チタニウムグレーメタリック (JN) [F28/U17]	有料色*2	●	●	●	●	—
ホワイトパール/ブラックマイカ (FS) [W13/X42]	有料色*2	●	●	●	●	—
ナチュラルアイボリーメタリック/サンシャインオレンジメタリック (JP) [S45/M11]	有料色*2	●	●	●	●	—
ホワイトパール (SL) [W13]	有料色*4	●	●	●	●	●
チタニウムグレーメタリック (TR) [U17]		●	●	●	●	●
ブラックマイカ (CI) [X42]		●	●	●	●	●
レッドメタリック (RR) [P26]		●	●	●	●	●
サンシャインオレンジメタリック (QM) [M11]	有料色*4	●	●	●	●	●

*2 オリーブグリーンメタリック/チタニウムグレーメタリック、ホワイトパール/ブラックマイカ、ナチュラルアイボリーメタリック/サンシャインオレンジメタリックは有料色82,500円 (消費税抜価格75,000円) 高となります。*3 レッドメタリック/ブラックマイカは有料色60,500円 (消費税抜価格55,000円) 高となります。*4 ホワイトパール、サンシャインオレンジメタリックは有料色33,000円 (消費税抜価格30,000円) 高となります。

Equipment

T / G (Mからの追加・変更装備)



フロントフォグランプ リヤバンパー (シルバーアクセント) ステアリングホイール (本革巻)



キーレスオペレーションシステム&エンジンスイッチ タッチパネル式フルオートエアコン 165/55R15タイヤ+15インチアルミホイール

- フロントフォグランプ
- リヤバンパー (シルバーアクセント)
- IRカット/99%UVカットガラス (フロントドア)
- ステアリングホイール (本革巻)
- メッキアクセント付シフトノブ
- パニティミラー (助手席)
- インナードアハンドル (メッキ)
- キーレスオペレーションシステム&エンジンスイッチ
- タッチパネル式フルオートエアコン
- 165/55R15タイヤ+15インチアルミホイール

M (主な標準装備)



LEDヘッドライト (光軸調整機構付) リヤバンパー (ブラック) ステアリングホイール (ウレタン)



充電用USBポート (USBケーブルは付属しません) マニュアルエアコン 155/65R14タイヤ+14インチスチールホイール (フルホイールカバー付)

- LEDヘッドライト (光軸調整機構付)
- リヤバンパー (ブラック)
- ステアリングホイール (ウレタン)
- 電動パワーステアリング
- インナードアハンドル (ブラック)
- 充電用USBポート
- e-Assist (衝突被害軽減ブレーキシステム [FCM] (歩行者検知付)、踏み間違い衝突防止アシスト [EAPM]、車線逸脱警報システム [LDW] & 車線逸脱防止支援機能 [LDP]、オートマチックハイビーム [AHB]、ふらつき警報 [DAA]、前方衝突予測警報 [PFCW]、標識認識システム [TSR]、先行車発進通知 [LCDN])
- 運転席&助手席SRSエアバッグ
- SRSサイドエアバッグ
- SRSカーテンエアバッグ
- 運転席SRSニーエアバッグ
- ヒルディセントコントロール [HDC]
- グリップコントロール
- キーレスエントリーシステム
- マニュアルエアコン
- 155/65R14タイヤ+14インチスチールホイール (フルホイールカバー付)



●詳しくは、EKシリーズ各車種のカタログをご覧ください。

●価格はメーカー希望小売価格 (消費税10%) で参考価格です。

価格については各販売会社が独自に定めておりますので、詳しくは営業スタッフにおたずねください。

*1 リサイクル預託金が預託済のお車を商品車として譲渡する旧所有者 (譲渡人) は、車両価値部分とリサイクル預託金相当額の合計額を新所有者 (譲受人) からお受け取りになることにより、リサイクル預託金の返金を受けることができます。詳しくは営業スタッフにおたずねください。●環境対応車普及促進税制に基づき、ご購入時の自動車重量税が減税になります (一部グレードを除く)。詳しくは営業スタッフにおたずねください。

●メーカー希望小売価格は、パンクタイヤ応急修理キット (ジャッキ、ジャッキハンドル兼ホイールナットレンチ、ジャッキハンドルバー、スペアタイヤは付属しません) 付価格です。販売会社でセットする付属品は別途扱いとなります。●保険料、税金 (除く消費税)、届出等に伴う費用は別途申し受けます。●装備やオプションの組み合わせ等の詳細はP41-42の主要装備をご覧ください。●撮影のために点灯 ●インテリア写真はカットボディによる撮影 ●ボディカラー、シート色は印刷インキの性質上、実際の色と異なって見える場合があります。ご購入の際は、実車・カラーサンプル等によってご確認ください。

Equipment

●：標準装備 △：メーカーオプション PKG1 PKG2 これらのマークが記載されたメーカーオプション装備は、パッケージメーカーオプションとなります。

類別		T Premium	T	G Premium	G	M	メーカー希望小売価格 []=消費税抜価格 &設定パッケージ
エクステリア							
LEDヘッドライト(光軸調整機構付)		●	●	●	●	●	
LEDポジションランプ		●	●	●	●	●	
リヤコンビネーションランプ(LEDストップランプ)		●	●	●	●	●	
フロントフォグランプ		●	●	●	●	●	
リヤバンパー	シルバーアクセント ブラック	●	●	●	●		●
テールゲートガーニッシュ(メッキ)		●	●	●	●	●	
サイドシルガーニッシュ(ブラック)		●	●	●	●	●	
ルーフレール		△		△			27,500円[25,000円]
ルーフスポイラー		●	●	●	●	●	
ホイールアーチ(ブラック)		●	●	●	●	●	
ドアミラーサイドターンランプ(LED)		●	●	●	●	●	
フロントドア	UVカットガラス IRカット/99%UVカットガラス	●	●	●	●		
全車標準装備	●電動格納式ヒートドアミラー(カロード) ●HYBRIDバッジ ●ハイマウントストップランプ(LED) ●アウトドアハンドル(バータイプ) ●UVカットガラス(フロントウィンドシールド) ●UVカット機能付プライバシーガラス(リヤドア・リヤウィンドウ) ●ドアサッシュブラックアウト(ブラックマイカ[C1]のボディカラー車は除く) ●リヤデフォグガー ●リヤワイパー&ウォッシャー ●ルーフアンテナ						

インパネまわり							
マルチインフォメーションディスプレイ カラー液晶		●	●	●	●	●	
ステアリングホイール	ウレタン 本革巻	●	●	●	●		●
ステアリングスイッチ	マルチインフォメーションディスプレイ+オーディオ+TEL+音声認識 マルチインフォメーションディスプレイ+オーディオ+TEL+音声認識+マイパイロット	●	●	●	●	●	
インパネシフト	メッキアクセント付シフトノブ	●	●	●	●	●	
全車標準装備	●コンピメーター(スピードメーター・タコメーター) ●チルトステアリング						

インテリア							
内装色	ブラック ブラック&タン	●	●	●	●	●	● PKG2
運転席サンバイザー(バニティミラー、チケットホルダー付)		●	●	●	●	●	
助手席サンバイザー(バニティミラー)		●	●	●	●		
助手席サンバイザー						●	
インナードアハンドル	ブラック メッキ	●	●	●	●		●
全車標準装備	●ラゲッジアンダーボックス&ラゲッジフロアボード(2WD用/4WD用) ●アッパーオプトレイ(センター&助手席側) ●セントラトレイ(引き出し式) ●センターロアボックス ●アッパーグローブボックス ●グローブボックス ●コンビニエントフック(インパネ助手席側) ●ドリンクホルダー(運転席&助手席) ●ボトルホルダー(フロント×2、リヤ×2) ●車検証入れ(助手席ドアトリム) ●アクセサリースOCKET(DC12V) ●充電用USBポート ●ルーム&マップランプ ●ラゲッジルームランプ ●ドアトリム 生地張り(フロント/リヤ)						

オーディオ							
オーディオレス		●	●	●	●	●	
ナビ取付パッケージ	6スピーカー TVアンテナ、GPSアンテナ ナビパネルアイン用(ブラック)	●	●	●	●	●	

シート仕様							
シート生地	ファブリック 合成皮革&ファブリック	●	●	●	●	●	● PKG2
フロント	シートバックポケット(助手席/モバイルポケット付) 助手席シートアンダートレイ	●	●	●	●	●	
リヤ	運転席&助手席シートヒーター(座面) 肩口スライドレバー(テールゲート側から操作可能)	●	●	●	●	●	
全車標準装備	●フロントシート(ベンチシート、運転席センターアームレスト、運転席&助手席リクライニング、運転席ハイトアジャスター(レバー式)) ●リヤシート(スライド機構(一体タイプ)、リクライニング機構(5:5分割)、バックフォールディング機構(5:5分割))						

安全装備							
イモビライザー[国土交通省認可品]		●	●	●	●	●	
e-Assist(運転支援機能)	衝突被害軽減ブレーキシステム[FCM](歩行者検知付) 踏み間違い衝突防止アシスト[EAPM] 車線逸脱警報システム[LDW]&車線逸脱防止支援機能[LDP] オートマチックハイビーム[AHB] ふらつき警報[DAA] 前方衝突予測警報[PFCW] 標識認識システム[TSR] 先行車発進通知[LCDN]	●	●	●	●	●	●

●：標準装備 △：メーカーオプション PKG1 PKG2 これらのマークが記載されたメーカーオプション装備は、パッケージメーカーオプションとなります。

類別		T Premium	T	G Premium	G	M	メーカー希望小売価格 []=消費税抜価格 &設定パッケージ
安全装備							
パーキングセンサー(フロント×4、リヤ×4)		●	●	●	●	●	
運転席SRSニーエアバッグ		●	●	●	●	●	
ヒルディセントコントロール[HDC]		●	●	●	●	●	
オートライトコントロール		●	●	●	●	●	
フロント3点式ELR付シートベルト(フォースリミッター付)&ダブルプリテンショナー機構付		●	●	●	●	●	
リヤ3点式ELR付シートベルト(フォースリミッター付)&プリテンショナー機構		●	●	●	●	●	
シートベルト非着用ウォーニング(全席)		●	●	●	●	●	
デジタルルームミラー(マルチアラウンドモニター付)		●	△	●	△		PKG1
防眩ルームミラー			●		●	●	
マルチアラウンドモニター(移動物検知機能付)		●	△	●	△		PKG1
全車標準装備	●衝突安全強化ボディ(RISE) ●運転席&助手席SRSエアバッグ ●SRSサイドエアバッグ ●SRSカーテンエアバッグ ●フロントアジャスタブルシートベルトアンカー ●エマージェンシーストップングシステム[ESS] ●アクティブスタビリティコントロール[ASC] ●フロントスタビライザー ●ヒルスタートアシスト[HSA] ●ブレーキアシスト ●ABS(EBD付) ●i-SizeおよびISO FIX対応チャイルドシート固定専用バー*1(後席) ●チャイルドブルーフ(リヤドア)						

機能装備							
高速道路 同一車線運転支援機能 マイパイロット[MI-PILOT]	レーダークルーズコントロール[ACC](全車速追従機能付) 車線維持支援機能[LKA]	●		●			
電動パーキングブレーキ&ブレーキオートホールド		●		●			
グリップコントロール		●	●	●	●	●	
キーレスエントリーシステム							●
キーレスオペレーションシステム&エンジンスイッチ*2		●	●	●	●		
エアコン	マニュアルエアコン タッチパネル式フルオートエアコン						●
ウェルカムライト/カミングホームライト		●	●	●	●	●	
155/65R14タイヤ+14インチスチールホイール(フルホイールカバー付)							●
165/55R15タイヤ+15インチアルミホイール		●	●	●	●		
全車標準装備	●電動パワーステアリング ●セントラードアロック ●リヤヒーターダクト ●オートストップ&ゴー[AS&G](コストストップ機能付) ●寒冷地仕様 ●減速エネルギー回生システム ●ヘッドライトオートカット ●コンフォートフラッシュャー ●全席パワーウィンドウ(運転席セーフティ機構付ワンタッチ式) ●フロント可変間欠ワイパー&ウォッシャー(車速感応タイプ) ●リヤ間欠ワイパー&ウォッシャー(リバース運動機能付) ●パンクタイヤ応急修理キット(ジャッキ、ジャッキハンドル兼ホイールナットレンチ、ジャッキハンドルバー、スペアタイヤは付属しません)						

Package Maker Option

パッケージメーカーオプション			
PKG1	先進安全パッケージ	デジタルルームミラー(マルチアラウンドモニター付)+マルチアラウンドモニター(移動物検知機能付)	93,500円[85,000円]
PKG2	プレミアムインテリアパッケージ	内装色(ブラック&タン)+シート生地(合成皮革&ファブリック)	55,000円[50,000円]

*1 i-SizeおよびISO FIX対応チャイルドシート固定専用バーを使用する際は、必ず対応するチャイルドシートをお使いください。
*2 ▲注意:植込み型心臓ペースメーカー等の機器をご使用のお客様は、電波により医療用機器に影響を受けるおそれがあります。詳しくは営業スタッフにおたずねください。
■複数メーカーオプションの組み合わせはできない場合があります。詳しくは営業スタッフにおたずねください。
■メーカーオプションは車両ご注文時に申し受けます。メーカーの工場で装着するため、ご注文後はお受けできませんのでご了承ください。
■ディーラーオプションの取り付けおよび詳細については、アクセサリカタログをご覧ください。営業スタッフにおたずねください。
■ジャッキハンドル兼ホイールナットレンチは別売となります。
■価格はメーカー希望小売価格(消費税10%)で参考価格です。価格については各販売会社が独自に定めておりますので、詳しくは営業スタッフにおたずねください。
■取扱説明書:三菱自動車の車種などの最新の取扱説明書がオンライン上(PDF形式)でご覧いただけます。

Dimensions

外観4面図(T 4WD)単位:mm

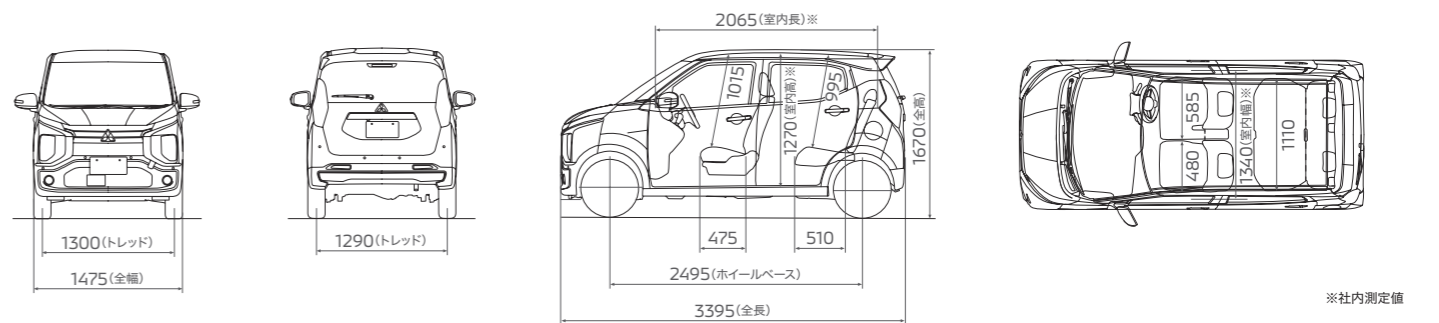

※社内測定値

Specifications

主要諸元

車名・型式 駆動方式	三菱・4AA-B35W		三菱・5AA-B34W			三菱・4AA-B38W		三菱・5AA-B37W		
	LTTZ		LTSG		LTRG	LTTZZ		LTSGZ		LTRGZ
類別	T Premium	T	G Premium	G	M	T Premium	T	G Premium	G	M
寸法・重量										
全長/全幅/全高	(mm) 3395/1475/1650※1					3395/1475/1670※2				
ホイールベース	(mm) 2495									
トレッド 前/後	(mm) 1300/1290									
最低地上高※3	(mm) 155									
室内長/室内幅/室内高※3	(mm) 2065/1340/1270									
車両重量※4	880	870	860	850	940	930	920	910		
乗車定員	(名) 4									

性能	4.8		4.5			4.8		4.5		
最小回転半径 (m)	4.8		4.5			4.8		4.5		
燃料消費率										
JC08モード (国土交通省審査値)※5 (km/L)	24.8	28.0	29.4	22.4	25.0					
WLTCモード (国土交通省審査値)※5※6 (km/L)	21.5	23.3	19.4	21.1						
市街地モード (km/L)	17.9	20.7	16.5	18.3						
郊外モード (km/L)	23.4	24.7	20.8	22.9						
高速道路モード (km/L)	22.2	23.7	20.0	21.4						

主要燃費向上対策 ハイブリッドシステム、可変バルブタイミング機構、自動無段変速機 (CVT)、電動パワーステアリング、アイドリングストップ装置、バッテリーアシストシステム、充電制御

エンジン	BR06 インタークーラー付ターボチャージャー		BR06			BR06 インタークーラー付ターボチャージャー		BR06	
弁機構・気筒数	DOHC 12バルブ・3気筒								
内径×行程 (mm)	62.7×71.2								
総排気量 (L)	0.659								
圧縮比	9.2		12.0			9.2		12.0	
最高出力 (kW[PS]/rpm)	47[64]/5600		38[52]/6400			47[64]/5600		38[52]/6400	
最大トルク (N・m[kgf・m]/rpm)	100[10.2]/2400~4000		60[6.1]/3600			100[10.2]/2400~4000		60[6.1]/3600	
燃料供給装置	電子式								
使用燃料	無鉛レギュラーガソリン								
タンク容量 (L)	27								

モーター	SM21	
型式	SM21	
種類	交流同期電動機	
最高出力 (kW[PS]/rpm)	2.0[2.7]/1200	
最大トルク (N・m[kgf・m]/rpm)	40[4.1]/100	
動力用主電池	リチウムイオン電池	

動力伝達装置	CVT(自動無段変速機)	
変速機形式	CVT(自動無段変速機)	
変速比	前進	2.411~0.404
	後退	2.295
最終減速比	6.540	

走行装置	ラック&ピニオン(電動パワーステアリング)					
ステアリング形式	ラック&ピニオン(電動パワーステアリング)					
サスペンション形式 前/後	ストラット式/トーションビーム式			ストラット式/トルクアーム式3リンク		
主ブレーキ形式 前/後	ベンチレーテッドディスク/リーディングトレーリング式ドラム		ディスク/リーディングトレーリング式ドラム		ベンチレーテッドディスク/リーディングトレーリング式ドラム	
タイヤ	165/55R15		155/65R14		165/55R15	

●仕様変更は発表なく実施することがあります。なお、本仕様は道路運送車両法による自動車型式指定申請書数値です。※1 メーカーオプションのルーフレール装着車は1665mmとなります。※2 メーカーオプションのルーフレール装着車は1685mmとなります。※3 社内測定値です。※4 メーカーオプションの装着により、車両重量が変更となる場合があります。詳しくは営業スタッフにお問い合わせください。※5 燃料消費率は、定められた試験条件での値です。お客様の使用環境(気象・渋滞等)や運転方法(急発進・エアコン使用等)に応じて燃料消費率は異なります。※6 WLTCモード:市街地、郊外、高速道路の各走行モードを平均的な使用時間配分で構成した国際的な走行モードです。市街地モード:信号や渋滞等の影響を受け比較的低速な走行を想定したモードです。郊外モード:信号や渋滞等の影響をあまり受けない走行を想定したモードです。高速道路モード:高速道路等での走行を想定したモードです。●kW(キロワット)、N・m(ニュートンメートル)はSI(国際単位系)に準拠した表示です。●製造事業者:三菱自動車工業株式会社

Ecology

環境仕様	三菱・4AA-B35W		三菱・5AA-B34W			三菱・4AA-B38W		三菱・5AA-B37W			
車両仕様	LTTZ		LTSG		LTRG	LTTZZ		LTSGZ		LTRGZ	
	T Premium	T	G Premium	G	M	T Premium	T	G Premium	G	M	
エンジン型式	BR06インタークーラー付ターボチャージャー					BR06インタークーラー付ターボチャージャー					
変速機形式	CVT										
排出ガス	適合規制または適合基準		平成30年基準排出ガス25%低減レベル			平成30年基準排出ガス25%低減レベル		平成30年基準排出ガス50%低減レベル			
燃料消費率	燃費(国土交通省審査値)※1		24.8	28.0	29.4	22.4	25.0				
	CO2排出量(燃費換算)		94	83	79	104	93	1.15			
燃料消費率	燃費(国土交通省審査値)※1※2		WLTCモード		21.5	23.3	19.4	21.1			
			市街地モード	(km/L)	17.9	20.7	16.5	18.3			
			郊外モード	(km/L)	23.4	24.7	20.8	22.9			
			高速道路モード	(km/L)	22.2	23.7	20.0	21.4			
CO2排出量 WLTCモード(燃費換算)		(g/km)	108	100	120	110					
主要燃費向上対策	ハイブリッドシステム、可変バルブタイミング機構、自動無段変速機 (CVT)、電動パワーステアリング、アイドリングストップ装置、バッテリーアシストシステム、充電制御										
参考 2020年度燃費基準	達成		75%	+10%達成	+20%達成	—	達成				
参考 2030年度燃費基準	75%		80%	80%	70%	75%					
温室効果ガス車室内VOC	HFO-1234yf[GWP値:1]※3:エアコン冷媒の使用量 (g)		350								
車外騒音	適合規制		自工会目標達成(厚生労働省室内濃度指針値※4以下)								
	加速走行騒音(適合規制値)		平成28年騒音規制(M1A2A)								
	鉛※5		70								
	水銀※6		自工会2006年目標達成(1996年平均使用量の1/10)								
	カドミウム		自工会目標達成(2005年1月以降使用禁止)								
	六価クロム		自工会目標達成(2007年1月以降使用禁止)								
	リサイクルしやすい材料を使用した部品		自工会目標達成(2008年1月以降使用禁止)								
リサイクル関係	樹脂・ゴム部品への材料表示		バンパー、インストルメントパネル、ビラーガーニッシュ、エンジンアンダーカバー 等								
	リサイクル可能率		あり								
	鉛		95%以上※7								
環境負荷物質使用状況等	水銀		電子基板、電気部品のはんだ、圧電素子等(PZTセンサー)								
	カドミウム		全廃済み								
	六価クロム		—								
グリーン購入法	—		適合			—		適合			

※1 燃料消費率は、定められた試験条件での値です。お客様の使用環境(気象・渋滞等)や運転方法(急発進・エアコン使用等)に応じて燃料消費率は異なります。※2 WLTCモード:市街地、郊外、高速道路の各走行モードを平均的な使用時間配分で構成した国際的な走行モードです。市街地モード:信号や渋滞等の影響を受け比較的低速な走行を想定したモードです。郊外モード:信号や渋滞等の影響をあまり受けない走行を想定したモードです。高速道路モード:高速道路等での走行を想定したモードです。※3 GWP=Global Warming Potential(地球温暖化係数) フロン法において、カーエアコン冷媒は、2023年度までにGWP値150以下(対象の乗用車における国内向け年間出荷台数の加重平均値)にすることが求められております。※4 厚生労働省が2002年1月に定めた指定物質で自動車に関する物質の指針値。※5 鉛/バッテリー(リサイクル回収ルートが確立されているため除外) ※6 ナビゲーション等の液晶ディスプレイ、コンビネーションメーター、ディスプレイヘッドランプ、室内蛍光灯(交通安全上必須な部品の極微量使用を除外) ※7 ISO規格(22628:2002:AnnexA)に基づき算出。「自工会方式」に対し、リユースされる対象部品が、あらかじめ規定されており、材料リサイクル対象をその材料種別でとりきめているグローバル標準方式。

Drive your Ambition

“Drive your Ambition”

それは、これから三菱自動車が進む道を示すメッセージです。

私たちが提供する新しい価値は、

お客様が今までできなかった体験を可能にします。

「行動範囲を広げたい、さまざまなことに挑戦したい」

そのような志を持ったお客様を、私たちはサポートし続けます。

“Drive your Ambition” は、私たちの決意でもあります。

大きな志を持つことで生まれる、

独創的で存在感のある商品・サービスを通じて、

世界中のお客様とともに成長していきます。



あなたとクルマの、「ずっと」のために。

最長10年10万km 特別保証延長

初度登録(届出)から最長10年または10万km走行のいずれか早いほうまで、無料で特別保証部品の修理・交換をいたします。クルマを少しでも長く愛し、乗っていただくための取り組みです。

※個人のお客様が対象となります。※本保証延長には適用条件があり、有償の点検整備が必要となります。一部対象外の部品があります。詳しくは営業スタッフにお問い合わせください。

ハーティプラスメンテナンス

おクルマに、さらに安心して長く乗っていたくための、おトクなメンテナンスパック。

ハーティプラスつく²保証

新車一般保証を2年間延長し、故障時の心配を解消。

三菱あんしん自動車保険プラン

より一層の“あんしん”をお届けする三菱自動車独自のサービスを付帯した自動車保険です。

月額定額サービス

ウルトラマイカープラン

「自動車保険」自動付帯”「車検」「メンテナンス」「各種税金」コミコミのファイナンス商品です。※対象外の車種もございます。詳しくは営業スタッフにお問い合わせください。

残価設定型クレジット

スーパーマイカープラン

お客様のライフスタイルにあった多彩なクレジットプランをご用意しております。※対象外の車種もございます。詳しくは営業スタッフにお問い合わせください。

Diaカード

便利で嬉しい、三菱自動車オーナーのためのクレジットカード。

三菱自動車のソーシャルメディア

新型車や特別仕様車、キャンペーン情報を配信します。



詳細はこちら



携帯電話の機種等によっては表示できない場合があります。

社会のために。未来のために。さまざまな視点で取り組んでいます。



よりよい未来を描くことができる社会をめざして

多様化する社会の課題に応えるため、グループ一体で社会貢献に取り組むことで、よりよい未来を描くことができる社会をめざします。

三菱自動車 社会貢献 検索



災害時、給電等に活用できる電動車を速やかに被災地へ提供する体制づくりを目指しています。

「キッズニア東京」「キッズニア甲子園」「キッズニア福岡」で子どもが職業・社会体験活動をする機会を提供。楽しみながら自動車のつくりや交通ルールについて学べます。kidzania.jp



自動車でのドライブなど、私達の生活とは切り離せないCO₂の排出。CO₂を吸収する森林の保護を応援し、少しでも地球環境に貢献したいという想いから、このカタログに「FSC®認証紙」を採用しました。FSC認証紙とは適切に管理されたFSC認証林からの原材料および再生資源を使用した用紙です。今後、FSC認証紙をバランスよく使用することで、CO₂の削減と資源の有効利用を同時に図り、より一層環境保護に貢献していきたいと考えます。





スピードは控えめに。エコドライブで環境にやさしく。後席もシートベルト。チャイルドシートも忘れずに。

www.mitsubishi-motors.co.jp

三菱車に関するお問い合わせは、お近くの販売会社、または三菱自動車お客様相談センターへどうぞ。

三菱自動車お客様相談センター ☎ 0120-324-860

オープン時間：9:30～12:30、13:30～17:00

お客様の個人情報は厳重に取り扱い、お問い合わせへの対応に使用いたします。また、ご相談内容によっては適切な対応をさせていただくため、三菱自動車販売会社等へ必要な範囲で情報を開示し、販売会社等からお客様にご連絡を取らせていただく場合もございますので、予めご了承ください。なお、当社における個人情報の取り扱いの詳細については三菱自動車ホームページ (<https://www.mitsubishi-motors.co.jp/privacy>) にて記載しております。

クルマのお取り扱いには、所定の取扱説明書ならびにメンテナンスノートなどをよくご覧の上、定められた点検・整備等を確実に実施し、安全で快適なドライブをお楽しみください。ボディカラー、内装、シート色は、印刷インキの性質上、実際の色と異なって見えることがあります。このカタログの内容は2023年1月現在のものです。仕様および装備は予告なく変更することがあります。

三菱自動車工業株式会社 〒108-8410 東京都港区芝浦3丁目1番21号

3SXXAEK229(40/23-01)