

**TOYOTA bB**  
**NT00-0203 33 1/3 RPM.**  
**STEREO**

MADE IN JAPAN





THE WHOLE WORLD IS YOURS, AND IT'S ABSOLUTELY STUNNING. TOYOTA bB NT00-0203 SIDE bB 33 1/3 RPM STEREO 2000 MADE IN JAPAN BY TOYOTA MOTORS CO. LTD. GIVE THE KEY A TURN, THE ENGINE STARTS HUMMING, WHEELS BEGIN TO CHURN, YOUR HEART STARTS DRUMMING, THE STEEL PHANTOM ROARS. IT'S BLACK VIBRAGE GUNNING.

NT00 0203  
33 1/3 RPM  
STEREO  
SIDE bB

LB

# Pro Head in



Photo : bB 1.5 Z "X Version"

We  
Poured  
Our  
Heart & Soul  
into the  
"bB"

Give the key a turn,

the engine starts humming.

Wheels **b**egin to churn,

your heart starts drumming.

The steely phantom roars,

its **B**lack visage gunning.

The whole world is yours,

and it's absolutely stunning.





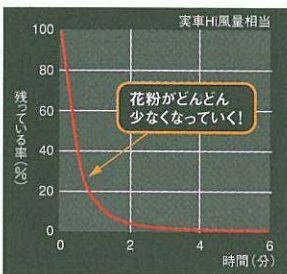

Photo : bB 1.5 Z "X Version" の計器盤。DVDボイスナビゲーション付ワイドマルチAVステーション II はメーカーオプション。

# EQUIPMENTS



■センターメーター 直線基調のインストルメントパネル。その中央に、円形のセンターメーター。そのねらいは、乗ってみれば分かる。運転中に前を見たリメーターを見たリすれば分かる。視線の移動が少ないって気づくと思う。見やすいbB。運転しやすいbB。デザインも機能性も妥協しない、それがbB。  
※写真は機能説明のために各ランプを点灯したものです。実際の走行状態を示すものではありません。



■エアコン 風量・温度・吹き出しモードをひとつのパネルに配置した。  
■クリーンエアフィルター 室内の、花粉やこまかな塵をおさえる。

クリーンエアフィルターの花粉除去効果  
車室内初期(外界と同じ)状態を100とし、A/C内気循環した場合、フィルターが花粉を除去していく経過を推定。

## EXTERIOR

- 1 ハロゲンヘッドランプ
  - 2 チルト&スライドムーンルーフ(電動式)
  - 3 カラーリヤスポイラー
  - 4 電動格納式リモコンカラードアミラー
  - 5 UVカットウィンドウガラス(フロントドア)
- 日焼けや肌のトラブルの原因となる紫外線を約9割カット。日射エネルギーも大幅に遮断。

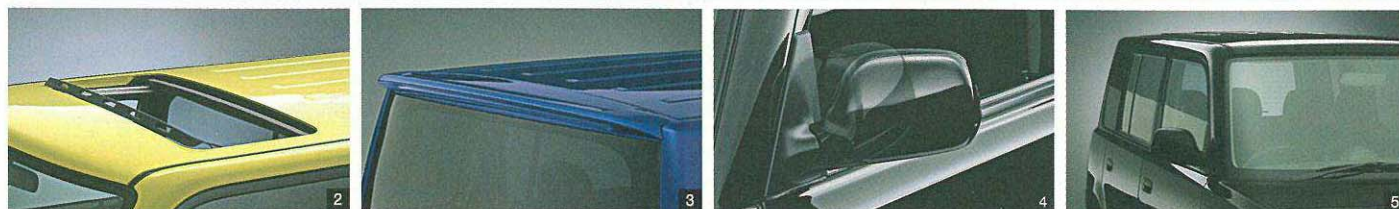

## INTERIOR

- 1 パワーウィンドウ  
(運転席ワンタッチ式・挟み込み防止機構付)
- 2 コラムシフト
- 3 チルト&パワーステアリング
- 4 フロントパーソナルランプ
- 5 バニティミラー付サンバイザー
- 6 間欠フロントワイパー
- 7 ワイヤレスドアロックリモートコントロール  
(電波式・アンサーバック機能付)



### UVカットガラス断面図

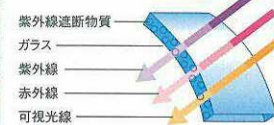

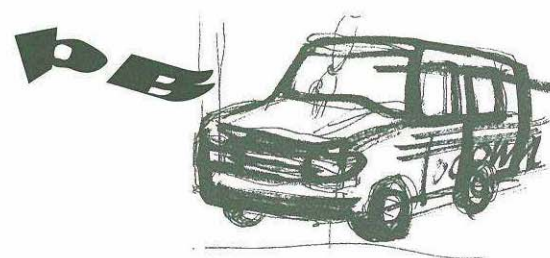
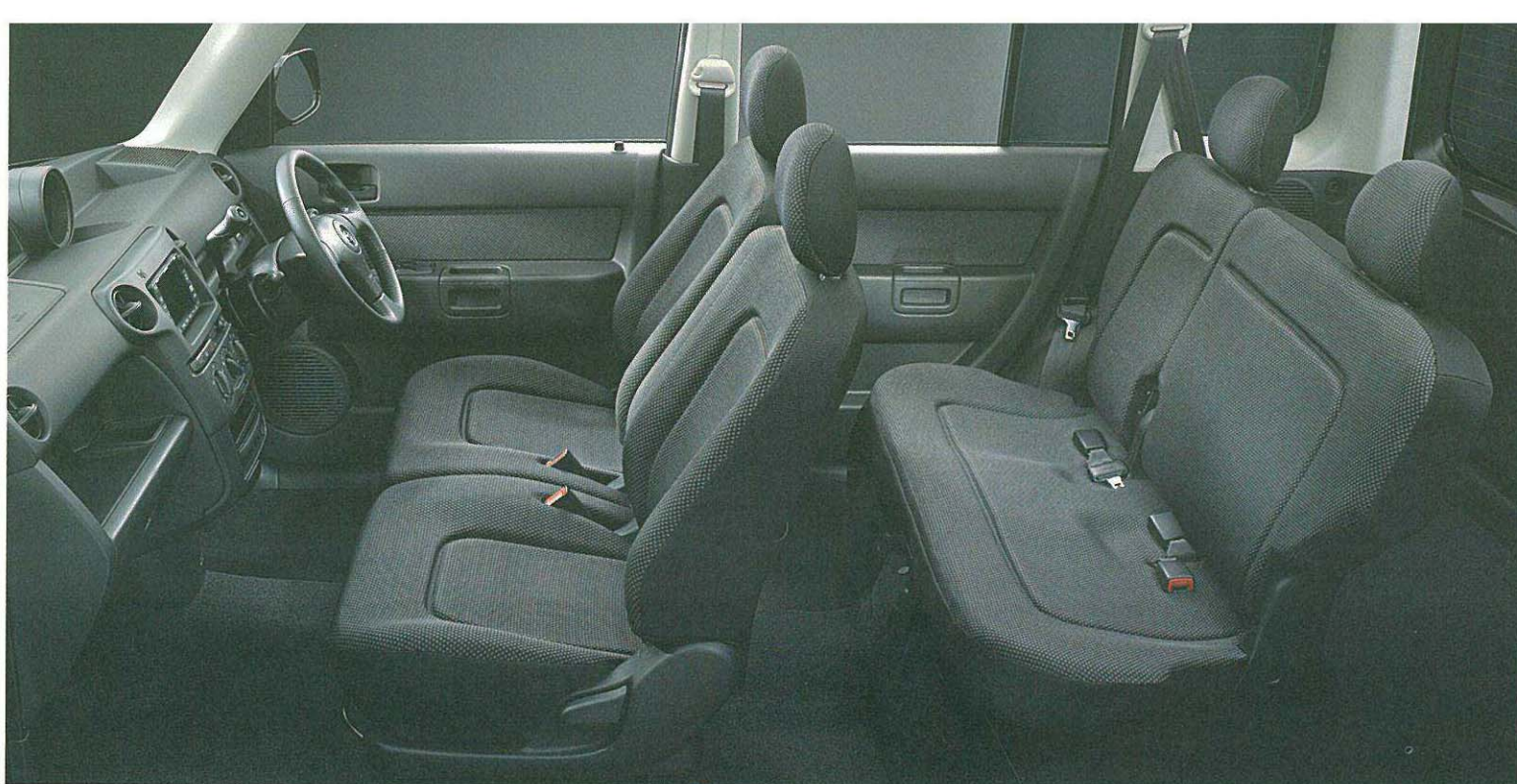

■機能的なパッケージング リヤシートを倒してみると、広い。ダブルフォールディングにしてみると、さらに広い。大人サイズ(26インチ)のMTB\*! スノーボードなら2枚! 入る。キッチリ入る。見事に入る。bBの収納力の高さ、それは遊びへの対応力の高さ。

\*全長1,700mmまでが目安です。

Photo:bB 1.5 Z "X Version" の室内。内装色はダークグレー。DVDボイスナビゲーション付ワイドマルチAVステーション II はメーカーオプション。  
※室内の写真は機能説明のためにボディの一部を切断したカットモデルです。

# SPACE UTILITY

## LUGGAGE SPACE VARIATIONS



- 1 ノーマル状態 (2WD車)
- 2 6:4分割可倒式リヤシート両側前倒し状態 (2WD車)
- 3 リヤシートダブルフォールディング状態 (2WD車)
- 4 リヤシート/前倒し状態 (4WD車)

※スノーボードやMTBなどを搭載し走行するには、ロープ等で固縛していただくをお願いします。

space utility

- 1 助手席大型ポケット
- 2 フロントカップホルダー (2個)
- 3 運転席アンダーポケット
- 4 コインポケット
- 5 ドアポケット (運転席+助手席)
- 6 助手席シートバックポケット



## SEATING ARRANGEMENTS



- 1 6:4分割可倒式リヤシート片側前倒し状態 (2WD車)
- 2 6:4分割可倒式リヤシート両側前倒し状態 (2WD車)
- 3 リヤシートダブルフォールディング状態 (2WD車)
- 4 フラット状態/フロントシートフルリクライニング (2WD車)

※4WD車の場合、リヤシートは一体可倒式となります。

# SOUND SYSTEM

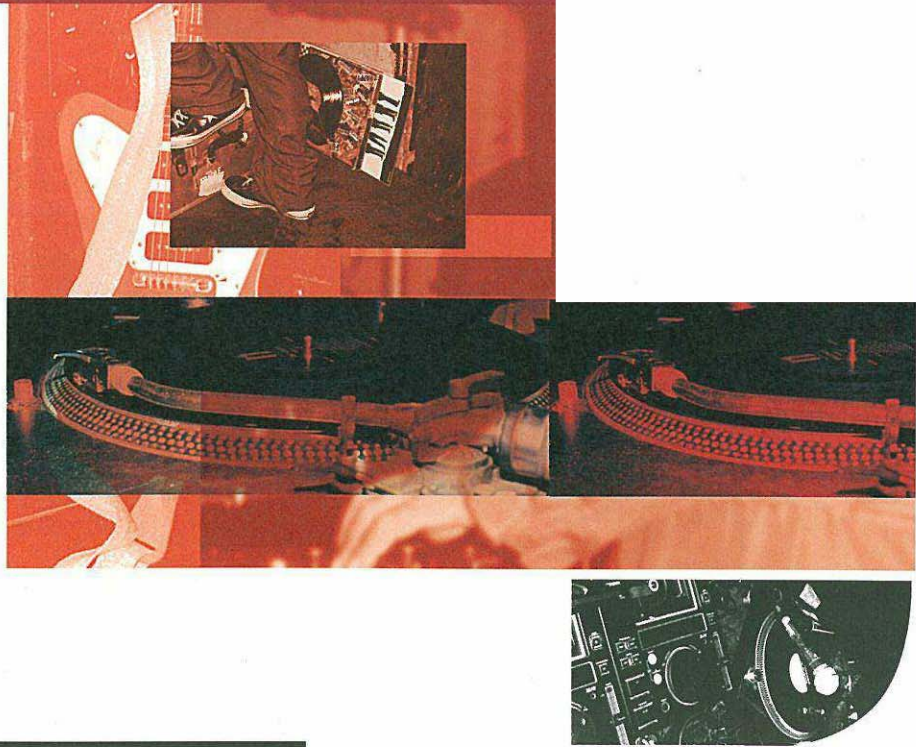

## SPEAKER LAYOUT

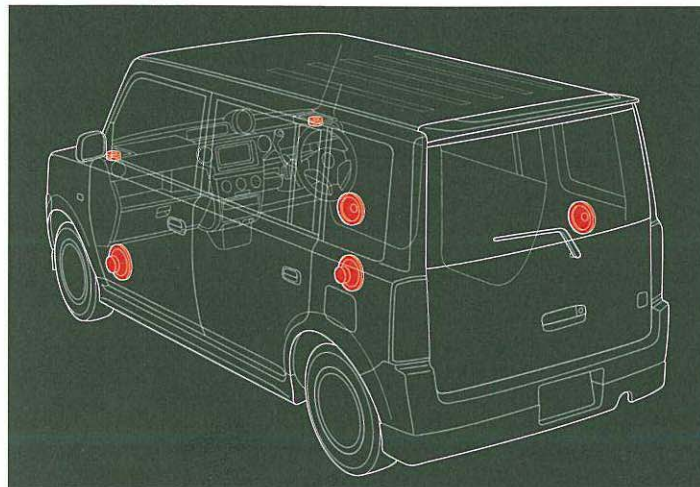

### ■6スピーカー

- A 6.6cm ツィーター (インパネ)
- B 16cm フルレンジ (フロントドア)
- C 14cm フルレンジ (リヤクォーター)



■6スピーカー (ラジオレス) bBは、bBに乗る人にとっての新しいライブ空間。だからあえて、備えつけのシステムを提供することを遠慮した。スピーカーの数は6つ。かなり本格的。どう鳴らすかは腕次第。じっくり、とことん、納得いくまで、自分なりのサウンドづくりを楽しめる。

■DVDボイスナビゲーション付ワイドマルチAVステーションII ナビゲーション、オーディオ&ビジュアル\*1などのコントロール機能を集約したインテリジェントなシステム。視認性に優れた6.5インチ液晶ワイドディスプレイに作動状況や情報を表示、感圧式のタッチディスプレイで操作が簡単に行える。ナビゲーションシステムはDVD化によって処理時間を大幅に短縮。市街地を立体的に表示するリアル市街図など利便性を高めた。また、タイムリーな交通情報を入力できるVICS (FM多重)\*2\*3を内蔵、有料道路自動車料金収受システム“ETC”車載器 (販売店装着オプション)\*4にも対応している。



\*1.安全のため、走行中は一部操作できない機能があります。テレビ放送は安全のため走行中は画像が消え音声だけとなります。FM多重文字放送は目次、交通情報、気象情報、緊急情報に限り走行中も表示されます。\*2.VICS (道路交通情報通信システム) はサービス地域に限られます。VICSによる交通情報の地図上への表示は、今後サービス地域が拡大された場合に、その対象地域で一部表示されない情報があります。また、提供情報の変更等により、一部の情報が表示されなくなる場合があります。予めご了承ください。その場合、対応版のナビ地図ソフトをご購入いただくことで、より正確に情報を表示することが可能となります。(詳しくは販売店におたずねください。)\*3.その他販売店装着オプションとして、光ビーコン・電波ビーコン・FM多重タイプに対応した3メディアタイプを設定しております。\*4.自動車料金収受システム“ETC”車載器はETCシステム (ETCレーンまたはETCカードリーダー) のサービスを開始している有料道路料金所以外ではご利用になれません。利用可能な料金所は道路事業者またはそのホームページ等にてご確認ください。販売店におたずねください。

## DEALER OPTIONS

### NAVIGATION\*1\*2

### AUDIO

後席用7型ワイドディスプレイをセットにしたマルチAVステーションDVDナビ



DVDナビTV DVDチューナー (R) NDP-W51R  
高性能DVDナビゲーションに、独立DVDビデオ再生ドライブを搭載。運転席ヘッドレスト部に装着した後席用7型ワイドディスプレイで、DVDビデオ鑑賞、TV、別売VTRアダプターを装着してTVゲームやVTRもお楽しみいただけます。  
■家庭用TVゲームやVTR使用には別途電源が必要です。

DVDビデオ、MP3、バックガイドモニター対応など、新しいナビの世界を提案するフラッグシップモバイルナビ



DVDナビTV MDチューナー (M) NMT-W51M\*3  
電話感覚の10キーダイレクト入力、VICS FM多重内蔵のエントリーモデル



ナビTV カセットチューナー NKT-W51

MD+CDチェンジャー+S・S・C\*  
\*S・S・C=Spectacular Sound Creator



MD CDチェンジャーチューナー MCHN-W51



MD CDチューナー MCT-W51

カスタムフィットスピーカーパッケージ\*5



16cmセパレート2WAYスピーカー  
オーバーヘッドパワーサブウーハー

バックモニター\*4

安全運転をサポートするコンパクトな車載専用カメラです。高感度広角レンズが昼間はもちろん、夜間や地下駐車場でも鮮やかなカラー画像を広範囲に映し出します。



バックカメラ

ETC車載器\*6

有料道路の利用時に料金所 (入口、出口)、検札所の通過をスムーズに行うために自動で料金を精算するシステムです。



\*1.安全のため、走行中、一部操作できない機能があります。また、テレビ放送・DVDビデオ再生 (NMT-W51M、NDPの前席ディスプレイ)、FM多重文字放送は安全のため走行中は画像が消え、音声だけとなります。但し、FM多重文字放送は目次、交通情報、気象情報、緊急情報に限り走行中も表示されます。\*2.NMT-W51MはDVDビデオと音楽用CD、ナビ地図ソフトの同時再生ができません。NDPはDVDビデオと音楽用CDの同時再生ができません。\*3.携帯電話用ホルダーは通信方式によりタイプが異なります。\*4.カメラが映し出す範囲は限定されています。後視鏡には必ず後方視界を確保してください。\*5.カスタムフィットスピーカーパッケージ装着時は、車両標準装備のツイーター、リヤスピーカーから音が出なくなります。\*6.自動車料金収受システム“ETC”車載器はETCシステム (ETCレーンまたはETCカードリーダー) のサービスを開始している有料道路料金所以外ではご利用になれません。利用可能な料金所は道路事業者またはそのホームページ等にてご確認ください。販売店におたずねください。\*7.VICS (道路交通情報通信システム) はサービス地域に限られます (全国順次拡大)。VICSによる交通情報の地図上への表示は、今後サービス地域が拡大された場合に、その対象地域で一部表示されない場合があります。また、提供情報の変更等により、一部の情報が表示されなくなる場合があります。あらかじめご了承ください。その場合、対応版のナビ地図ソフトをご購入いただくことで、より正確に情報を表示することが可能となります。(詳しくは販売店におたずねください。)

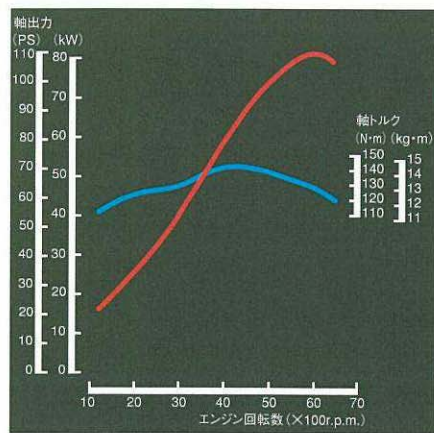

エンジン性能曲線図【1NZ-FE (1.5ℓ)】

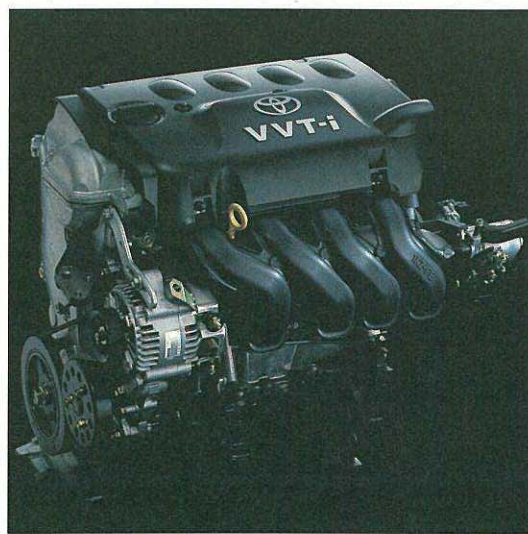

### 1 BEAMS 1NZ-FE VVT-i

**Maximum Power :**  
NET 81kW(110PS)\*1/6,000r.p.m.  
**Maximum Torque :**  
NET 143N·m(14.6kg·m)\*2/4,200r.p.m.  
**Displacement : 1.496 ℓ**

\*1. 4WD車の場合は、77kW (105PS)。  
\*2. 4WD車の場合は、138N·m (14.1kg·m)。

### 2 BEAMS 2NZ-FE VVT-i

**Maximum Power :**  
NET 65kW(88PS)/6,000r.p.m.  
**Maximum Torque :**  
NET 123N·m(12.5kg·m)/4,400r.p.m.  
**Displacement : 1.298 ℓ**

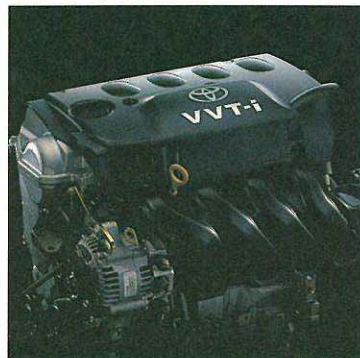

### 3 Super ECT

**登降坂変速制御**  
アップダウンのある道ではアクセルを踏み込む量と車両の加速度から道路の上り下りを判断し、4速へのシフトアップと3速へのシフトダウンをコントロール。変速回数が減って滑らかに走ることができます。

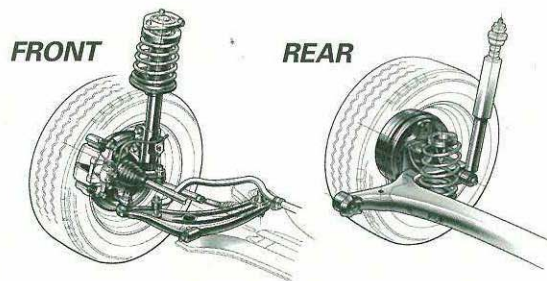
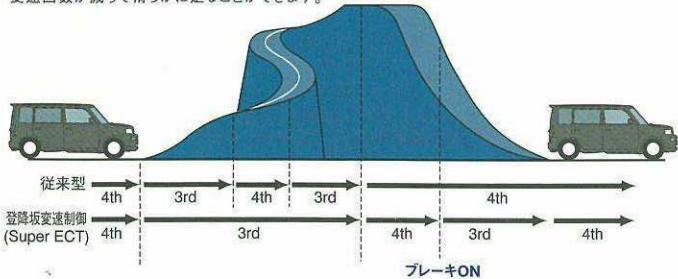

### 4 SUSPENSION

フロント:Lアーム式マクファーソンストラット式サスペンション  
リア:イータビームサスペンション  
(トーコレクト機能付トーションビームサスペンション) ※イラストは2WD車。

### 1 1.5 1NZ-FEエンジン 2 1.3 2NZ-FEエンジン

高効率の吸気を実現するVVT-i(可変バルブタイミング機構)が、レベルの高い走りの世界をもたらした。低・中速域はパワフルかつスムーズ。だから街中で何度もSTOP&GOを繰り返したとしても気持ちよく走れる。さらに、高速域での加速性能も充実。高速道路などで爽快なドライビングを楽しめる。また、低燃費化にも大きく貢献している。

3 Super ECT クラッチの油圧を高精度に制御。常にスムーズでストレスを感じさせないシフトフィーリングを実現した。たとえUP&DOWNが激しい坂道でも、変速を低減する登降坂変速制御が働き、シフトフィーリングはスムーズなもの。低燃費にも貢献するフレックスロックアップも採用した、まさにスーパーな小型軽量オートマチック。

4 サスペンション bBのサスペンションに課せられた使命。それは、長距離のツーリングに出かけても疲れにくいこと、安定した直進性と快適な操舵フィーリングが味わえること、ノイズを極力拾わず静かな室内をキープすること。その成果にはかなりの自信がある。

5 6 185/65R15タイヤ bBは、bBサイズのクルマの中では、ちょっと広めの185mm幅のタイヤを履いている。見た目のカッコ良さもあるが、路面に対してふんばりがきく。

7 フレックスフルタイム4WD 滑りやすい雪道、コーナーや登り坂を走る時、路面をしっかりとらえる4WD。普通の走りは前輪駆動に近い状態だが、前後輪に回転差が生じると適正な駆動力を4輪に配分する。ウィンタースポーツをやる人には、この4WDをおすすめしたい。

- BEAMS(ビームス): Breakthrough Engine with Advanced Mechanism System (社会との調和を図った同排気量クラス世界トップレベルのエンジン)
- VVT-i: Variable Valve Timing-intelligent (連続可変バルブタイミング機構)
- Super ECT: スーパーインテリジェント4速オートマチック

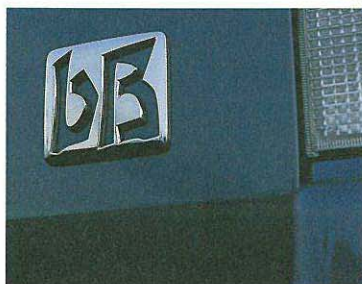

## bB ENGINE & MECHANISM



- 5 185/65R15タイヤ&アルミホイール
- 6 185/65R15タイヤ&フルキャップ
- 7 足踏み式パーキングブレーキ

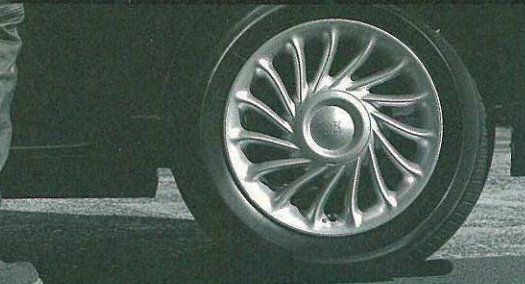



Photo : bb 1.5 Z "X Version"



**■ABS走行特性図**

ブレーキ開始  
ABS非装着車      ABS装着車

**ABS装着車**  
●急ブレーキを踏んでも、タイヤのロックを防ぐ  
●タイヤがロックしないため、ブレーキ中にもハンドルが効く

**ABS非装着車**  
●急ブレーキを踏むと、タイヤがロックしやすい  
●タイヤがロックした場合、ハンドルが効かない

※急ブレーキは危険を回避するための反射的な行為です。それ以外は、通常のブレーキ操作を行うようにしてください。



- 1 EBD\*1付ABS** ABSは急制動時や滑りやすい路面でのブレーキ時に、コンピュータにより4輪の油圧を制御。タイヤのロックを防ぎ、車両安定性と操舵性を確保する。さらに、EBDは、ABSの油圧制御装置を用い、車両走行状態に応じた適切な前後輪の制動力分配を行う。これにより、後輪の制動力を有効に活用することができるようになるため、特に積載時における制動踏力を軽減し、優れたブレーキの効き性能を確保することが可能になる。また、旋回中の制動時においても、左右輪の制動力をコントロールして車両安定性を確保することにより、優れたブレーキ性能を実現する。
- \*1. EBD [電子制動力分配制御]: Electronic Brake force Distribution
- 2 フロントフォグランプ (ホワイト)** 悪天候時、視界確保に貢献する。
- 3 リヤフォグランプ** 悪天候時、後続車からの被視認性を高める。
- ※リヤフォグランプを装着した場合、右側のバックランプがリヤフォグランプとなります。
- 4 バックモニター (カラータイプ)** 車両後方の確認に貢献する。
- ※画面が写し出す範囲は限られています。後退時には、必ず直接後方を確認しながら運転してください。
- 5 ハイマウントストップランプ** ※写真はプライバシーガラス対応型。
- 6 リヤワイパー**

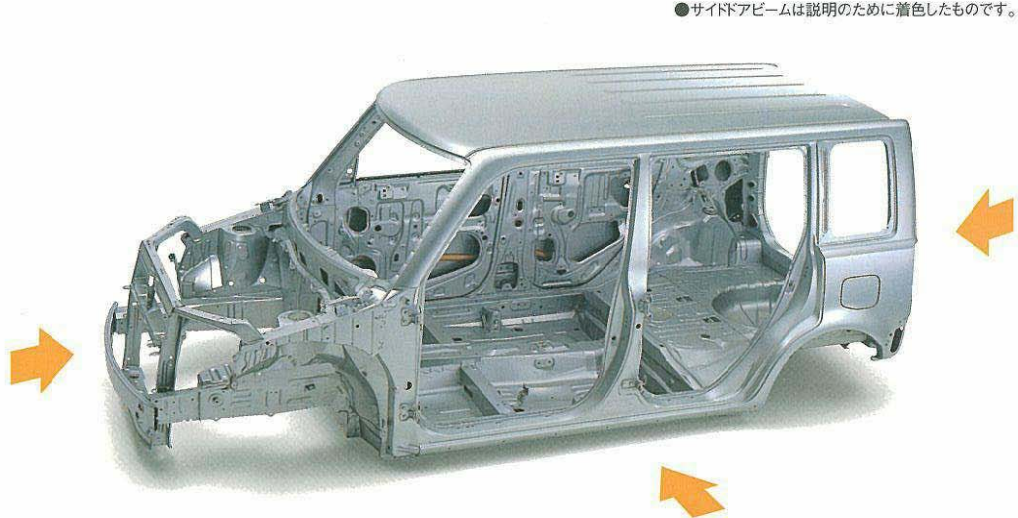

**■衝突安全ボディ“GOA”<sup>\*\*2</sup>** さらに進化し頼もしくなった“GOA”。bBより重いウルマとの衝突や、高速での衝突を考慮し、オフセット前面衝突試験は従来の60km/hから64km/hに、側面衝突試験は50km/hから55km/hに速度をアップ。衝撃吸収ボディと高強度キャビンをより進化させ、クラス<sup>\*\*3</sup>世界トップレベルの乗員保護性能を確保した。

\*2. GOA=Global Outstanding Assessment: 世界トップレベルの安全性評価という意味。 \*3. 同非気量クラスでの比較。

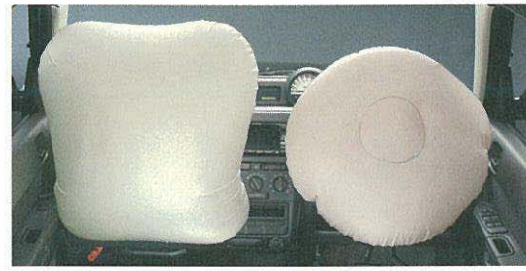

**■デュアルSRS<sup>\*\*4</sup>エアバッグ** SRSエアバッグはシートベルトを補助する装置。必ずシートベルトをご着用ください。万一の事故の際、前方からの強い衝撃に対して作動し、シートベルトの働きと合わせて運転席・助手席に乗る人の頭や胸の重大な傷害を軽減する。なお、衝突時の衝撃が弱い場合には作動しません。

\*4. SRS [乗員保護補助装置]: Supplemental Restraint System  
●チャイルドシートなどを助手席に装着するときは、後ろ向きにしないなどご注意ください。必ず取扱書をご覧ください。  
●写真は機能説明のためデュアルSRSエアバッグが作動した状態を再現したものです。

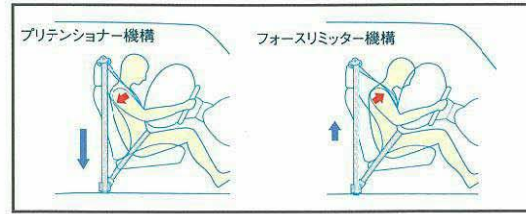

**■プリテンショナー<sup>\*\*5</sup> & フォースリミッター付シートベルト** 前面衝突時に強い衝撃を感知すると、瞬時にシートベルトを巻き込み拘束効果を高めるプリテンショナー機構、そしてシートベルトに一定以上の荷重がかからないようにすることで、胸部の衝撃を緩和するフォースリミッター機構を採用した。

\*5. プリテンショナー機構は衝突時の衝撃が弱い場合は作動しません。

安全  
 safety  
 10B

**SAFETY**



装備の詳細い設定につきましては、26ページの主要装備一覧表をご覧ください。

# TOYOTA ECOLOGY

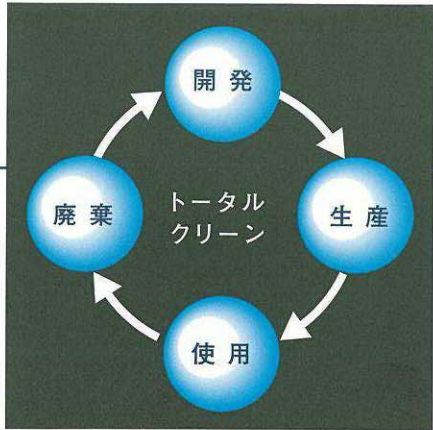

## トータルクリーンをめざして。

トヨタでは、環境との調和を図った「トータルクリーン」の理念のもと、クルマのライフサイクルである「開発・生産・使用・廃棄」のすべての過程で、人と地球にやさしいクルマづくりをすすめている。生産分野はもちろん、1998年には設計と開発の各分野において、自動車メーカーとして国内で初めてISO14001\*の認証を取得。このマネジメントシステムに基づき、bBはあらゆる角度から環境保全対策を実施している。

\*1.ISO14001:国際標準化機構 (ISO) が1996年9月に制定した環境マネジメントシステム (EMS) の国際規格。環境負荷を継続的に低減できるシステムを構築した企業、自治体の組織などに認証が与えられます。

## 地球温暖化を防ぐために。

- 燃費向上によるCO<sub>2</sub>排出量の低減。クルマの燃費を向上させると、温室効果ガスであるCO<sub>2</sub>排出量を低減することができる。そのために、トヨタはエンジン効率の向上、動力伝達装置の見直し、走行抵抗の低減、軽量化など、総合的な見地からアプローチしている。
- ◆bBの場合〈1NZ-FE、2NZ-FEエンジン〉〈VVT-i (連続可変バルブタイミング機構)〉〈Super ECT〉〈ロックアップ機構付トルコン〉
- エアコンの効率化によるフロン削減。エアコンの冷媒には、オゾン層を破壊しないフロンHFC134-aを採用。さらに地球温暖化への影響も配慮し、エアコンの高効率化を図り、冷媒の使用量も削減している。
- ◆bBの場合〈充填量27%低減 (当社従来車比)〉

## クリーンな都市環境のために。

- 排出ガスの低減。bBは全車において、平成12年排出ガス規制値からさらにNOx、HCを25%低減し、「平成12年基準排出ガス25%低減レベル<sup>\*2</sup>」の基準をクリア<sup>\*3</sup>している。

\*2.低排出ガス車認定制度 (国土交通省認定制度)。\*3.七都府県市低公害車指定制度の排出ガス基準もクリアしています。



## クルマとしての役目を終えてからのことも配慮。

- リサイクル性をさらに高める素材を採用。使命を終えたクルマは、金属類を中心にリサイクルされている。トヨタはリサイクル性をさらに向上させるために、バンパーや内装樹脂部品にリサイクル性に優れた素材TSOP<sup>\*4</sup>を採用。さらにラジエーター、ヒーターコアなどには鉛を使用しない部品への切り替えを促進。その結果、bBは「新型車の鉛の使用量を2005年末までに1996年比で1/3以下に低減する」という目標<sup>\*5</sup>を達成している。

\*4.TSOP:Toyota Super Olefin Polymer \*5.経済産業省リサイクルイニシアティブで設定されている業界目標。

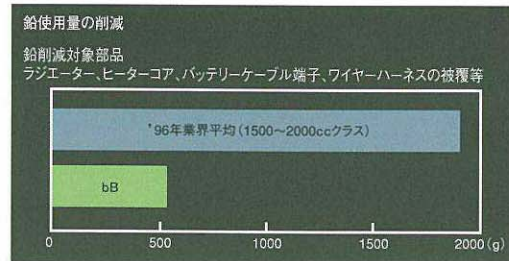
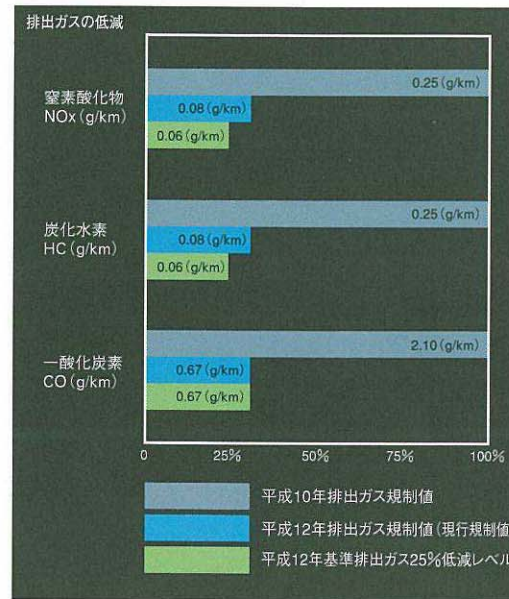

bB

Z



## Z / 1.5 2WD "X Version"

Photo:bB 1.5 Z "X Version"。ボディカラーはブラック(202)。

## WIDE SELECTION

メーカー希望小売価格\*1  
**157.8万円**

北海道地区  
メーカー希望小売価格\*2  
**159.4万円**

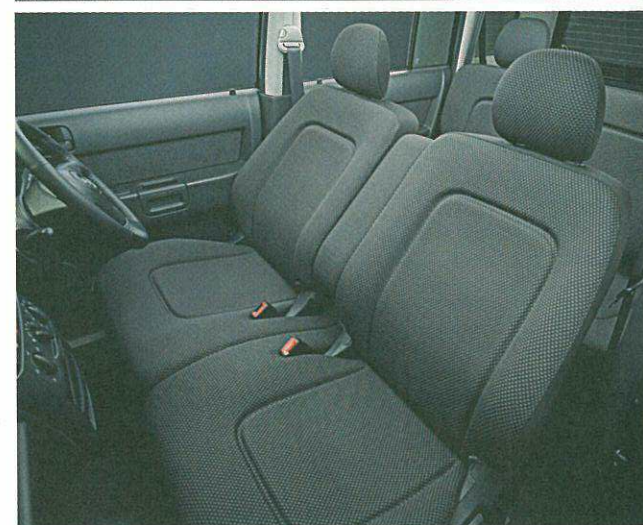
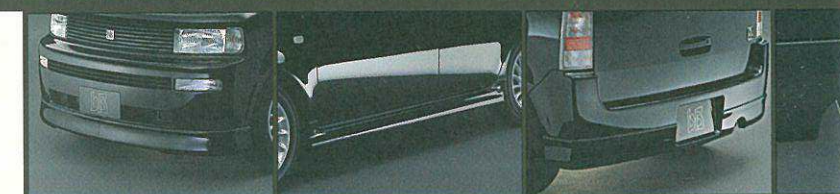

Photo:bB 1.5 Z "X Version"の計器盤と室内。内装色はダークグレー。  
DVDボイスナビゲーション付ワイドマルチAVステーションⅡはメーカーオプション。



## Z "X Version" EQUIPMENTS



大型バンパー(フロント) サイドマッドガード リヤアンダースポイラー エキゾースト & デフューザ

## Z / 1.5 2WD

Photo:bB 1.5 Z。ボディカラーはホワイト(068)。  
DVDボイスナビゲーション付ワイドマルチAVステーションⅡと  
バックモニターはメーカーオプション。

メーカー希望小売価格\*1  
**145.8万円**

北海道地区  
メーカー希望小売価格\*2  
**147.4万円**

\*1.沖縄地区は価格が異なります。\*2.北海道地区の価格には寒冷地仕様、ハイマウントストップランプが含まれます。(ハイマウントストップランプ非装着車も選択できます。)●価格はスペアタイヤ(応急用)、タイヤ交換用工具付の価格です。●価格にはオプションおよび取付費は含まれません。●価格はメーカー希望小売価格で参考価格です。価格は販売店が独自に定めていますので、詳しくは販売店におたずねください。●保険料、税金(含む消費税)、登録料などの諸掛は別途申し受けます。

**WIDE SELECTION**

メーカー希望小売価格*1 <b>157.8万円</b>	北海道地区 メーカー希望小売価格*2 <b>159.4万円</b>
--------------------------------	---

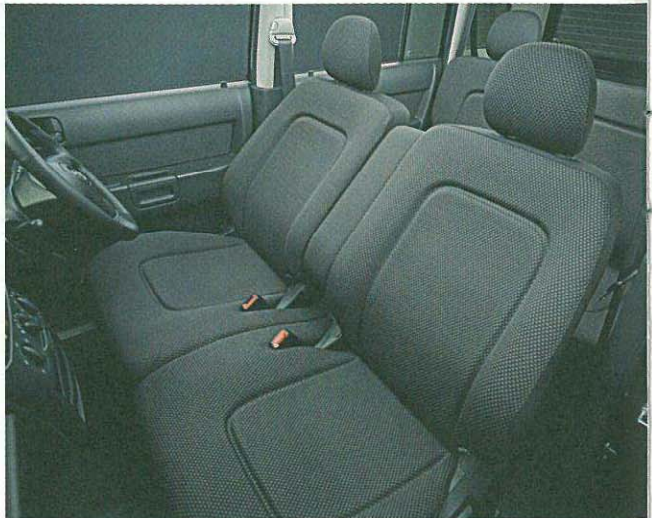
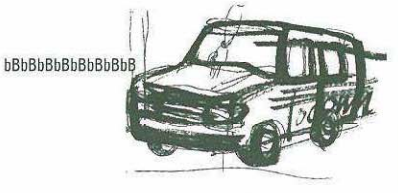

Photo:bb 1.5 Z "X Version" の計器盤と室内。内装色はダークグレー。  
DVDボイスナビゲーション付ワイドマルチAVステーション II はメーカーオプション。



**Z / 1.5 4WD "X Version"**

Photo:bb 1.5 4WD Z "X Version" [寒冷地仕様車]。  
ボディカラーはグレーメタリック(1D2)。リヤフォグランプはメーカーオプション。

メーカー希望小売価格*1 <b>173.8万円</b>	北海道地区 メーカー希望小売価格*2 <b>175.4万円</b>
--------------------------------	---

**Z "X Version" EQUIPMENTS**

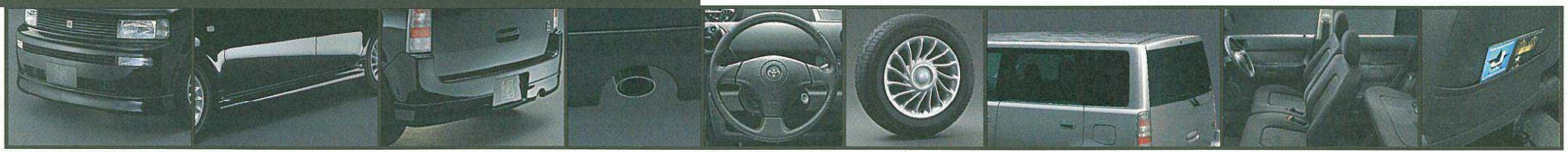

大型バンパー(フロント) サイドマッドガード リヤアンダースポイラー エクゾーステールパイプ & デフューザー 本革巻き3本スポークステアリングホイール 185/65R15タイヤ & アルミホイール UVカット機能付プライバシーガラス(リヤドア+クォーター+バックドア) 専用ファブリックシート表皮&ファブリックアトリム&ファブリックヘッドレスト(フロント+リヤ) 助手席シートバックポケット

**Z / 1.5 2WD**

Photo:bb 1.5 Z。ボディカラーはホワイト(068)。  
DVDボイスナビゲーション付ワイドマルチAVステーション II とバックモニターはメーカーオプション。

メーカー希望小売価格*1 <b>145.8万円</b>	北海道地区 メーカー希望小売価格*2 <b>147.4万円</b>
--------------------------------	---

\*1.沖縄地区は価格が異なります。\*2.北海道地区の価格には寒冷地仕様、ハイマウントストップランプが含まれます。(ハイマウントストップランプ非装着車も選択できます。)●価格はスペアタイヤ(応急用)、タイヤ交換用工具付の価格です。●価格にはオプションおよび取付費は含まれません。●価格はメーカー希望小売価格で参考価格です。価格は販売店が独自に定めていますので、詳しくは販売店におたずねください。●保険料、税金(含む消費税)、登録料などの諸掛は別途申し受けます。



bB S



### S / 1.5 4WD "X Version"

Photo:bB 1.5 4WD S "X Version"。ボディカラーはイエローマイカメタリック(584)。チルト&スライドムーンルーフ(電動式)とフロントパーソナルランプはセットでメーカーオプション。

メーカー希望小売価格*1	北海道地区 メーカー希望小売価格*2
161.8万円	163.4万円

### S "X Version" EQUIPMENTS

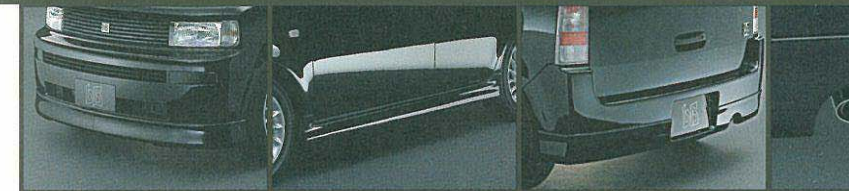

大型バンパー(フロント)    サイドマッドガード    リヤアンダースポイラー    エキゾースト&デフューザー

### S / 1.3 2WD "X Version"

Photo:bB 1.3 S "X Version"。ボディカラーはブルーマイカ(8M6)。カラードリヤスポイラーはメーカーオプション。

メーカー希望小売価格*1	北海道地区 メーカー希望小売価格*2
141.8万円	143.4万円



Photo:bB 1.3 S "X Version"の計器盤と室内。内装色はダークグレー。

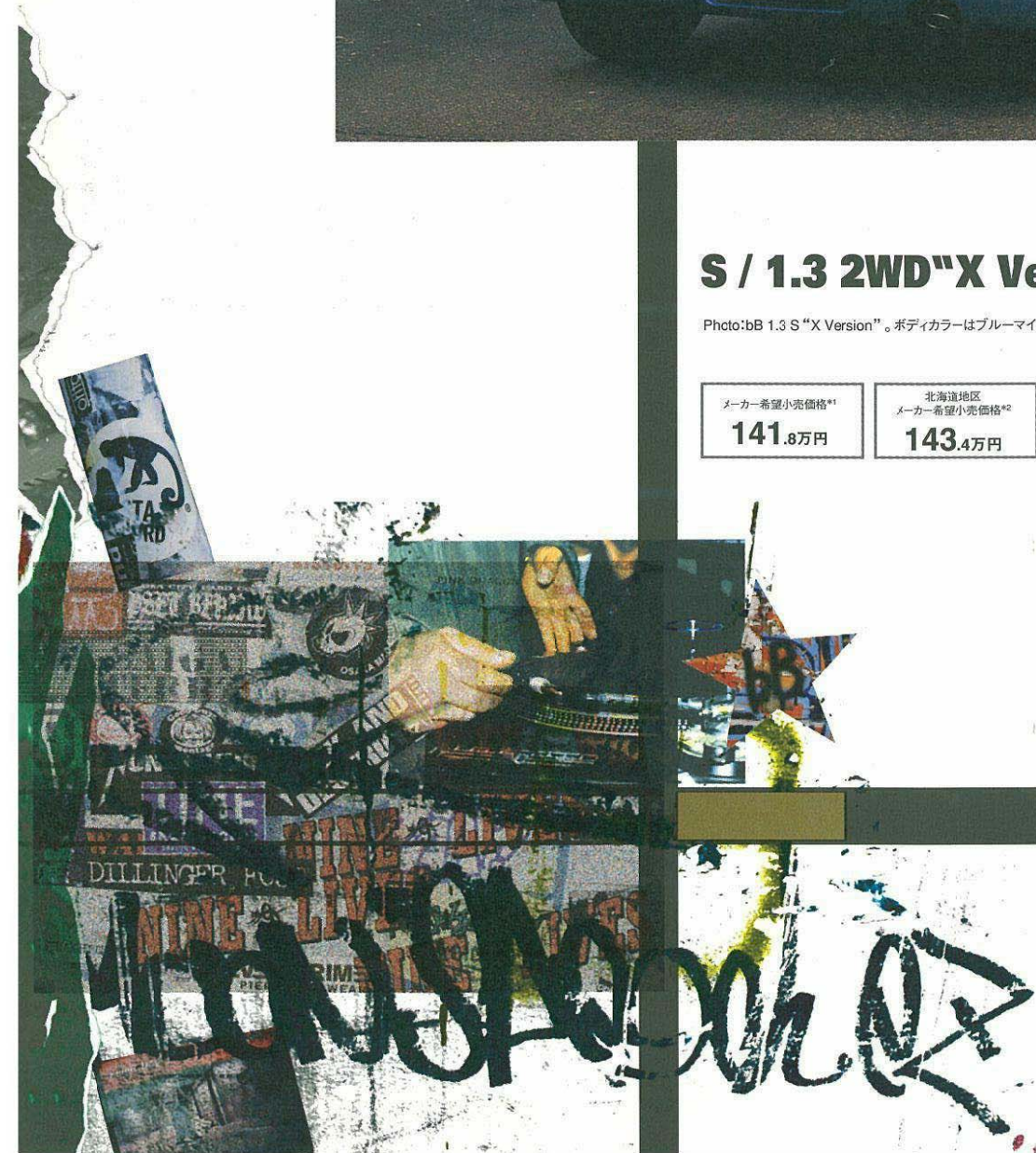
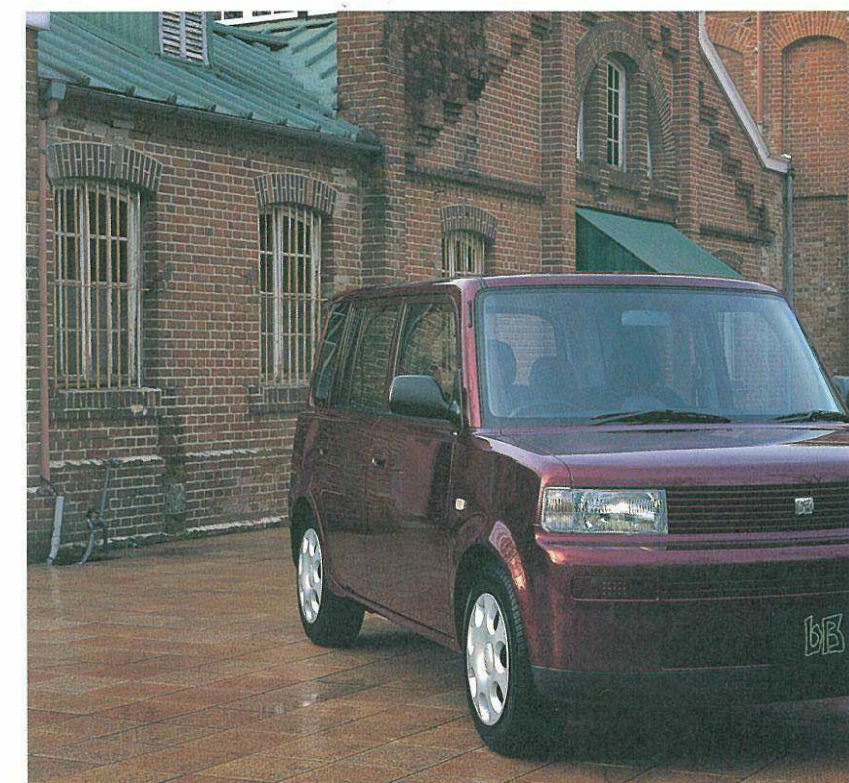



メーカーオプション。

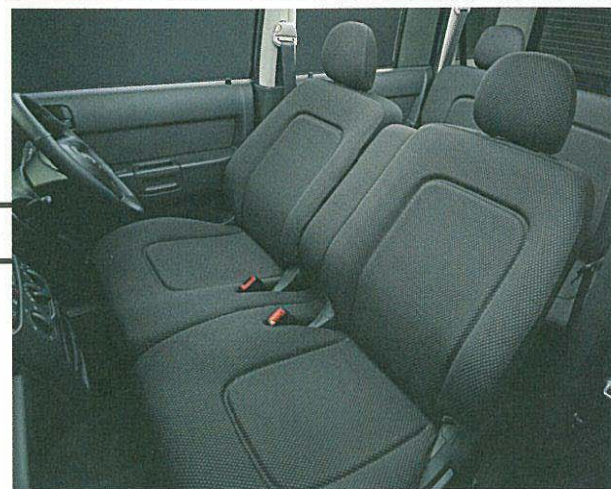

Photo:bB 1.3 S "X Version" の計器盤と室内。内装色はダークグレー。



## S / 1.5 4WD "X Version"

Photo:bB 1.5 4WD S "X Version"。ボディカラーはイエローマイカメタリック (584)。  
チルト&スライドムーンルーフ(電動式)とフロントパーソナルランプはセットでメーカーオプション。

メーカー希望小売価格\*

161.8万円

北海道地区  
メーカー希望小売価格\*

163.4万円



## S "X Version" EQUIPMENTS



大型バンパー(フロント)

サイドマッドガード

リアアンダースポILER

エキゾーステールパイプ  
&デフューザー

本革巻き3本スポーク  
ステアリングホイール

185/65R15タイヤ  
&アルミホイール

UVカット機能付プライバシーガラス  
(リアドア+クォーター+バックドア)

専用ファブリックシート表皮&  
ファブリックアトリム&  
ファブリックヘッドレスト(フロント+リヤ)

助手席シートバックポケット



## S / 1.3 2WD

Photo:bB 1.3 S。ボディカラーはボルドーマイカ (3P2)。

メーカー希望小売価格\*

129.8万円

北海道地区  
メーカー希望小売価格\*

131.4万円

\*1.沖縄地区は価格が異なります。\*2.北海道地区の価格には寒冷地仕様、ハイマウントストップランプが含まれます。(ハイマウントストップランプ非装着車も選択できます。)  
●価格はスペアタイヤ(応急用)、タイヤ交換用工具付の価格です。●価格にはオプションおよび取付費は含まれません。●価格はメーカー希望小売価格で参考価格です。価格は販売店が独自に定めていますので、詳しくは販売店におたずねください。●保険料、税金(含む消費税)、登録料などの諸掛は別途申し受けます。

トヨタ bB 主要装備一覧表

標準装備 (緑) メーカーオプション (黄) (ご注文時に申し受けます) 販売店装着オプション (青)

		2 W D				4 W D				メーカー希望 オプション価格
		1.5		1.3		1.5				
		"X Version"	Z	"X Version"	S	"X Version"	Z	"X Version"	S	
足まわり	185/65R15 88S 15×6JJアルミホイール									
	185/65R15 88S 15×6JJフルキャップ									
	スタビライザー(フロント&リヤ)									
外装	大型バンパー(フロント)									
	リヤアンダースポイラー									
	サイドマッドガード									
	カラードバンパー(フロント+リヤ)									
	カラードリヤスポイラー									3.0万円
	カラードアウトサイドドアハンドル(キーシリンダー一体型)									
	カラードバックドアアウトサイドハンドル(キーシリンダー一体型)									
	チルト&スライドムーンルーフ(電動式) *1									*2
	エキゾーストテールパイプ&デフューザー									
	UVカットウインドウガラス(フロントドア)									
UVカット機能付プライバシーガラス(リヤドア+クォーター+バックドア)										
シート	シート表皮(ファブリック)	専用		専用		専用		専用		
	フロントベンチシート(アームレスト付)									
	リヤシート	6:4分割可倒式スライド・ダブルフォールディング 一体可倒式								
	フロントヘッドレスト(分離式)	ファブリック		ファブリック		ファブリック		ファブリック		
	リヤヘッドレスト(分離式)	ファブリック		ファブリック		ファブリック		ファブリック		
内装	ドアトリム	ファブリック		ファブリック		ファブリック		ファブリック		
	助手席シートバックポケット									
	サンバイザー	バニティミラー(運転席+助手席)付								
		バニティミラー(運転席)付								
	フロントパーソナルランプ *1								*2	
操作性	3本スポークステアリングホイール	本革巻き								
		ウレタン								
	チルト&パワーステアリング									
	コラムシフト									
	ワイヤレスドアロックリモートコントロール(電波式・アンサーバック機能付)			*3	*3			*3	*3	
	ドアキー連動電気式ドアロック									
	パワーウインドウ(運転席ワンタッチ式・挟み込み防止機構付)									
	足踏み式パーキングブレーキ									
アナログスピードメーター										
視界	ドアミラー	電動格納式リモコンカラード								
		電動リモコン								
	間欠フロントワイパー									
オーディオ *4	DVDボイスナビゲーション付ワイドマルチAVステーション II (CD・MD一体AM/FMマルチ電子チューナー付ラジオ・TV&6スピーカー)									27.0万円
	6スピーカー(ラジオレス)									
空調	マニュアルエアコン(クリーンエアフィルター付)									
	ダイヤル式ヒーターコントロールパネル									
安全	EBD付ABS(アンチロック・ブレーキ・システム)									
	ブレーキアシスト									
	デュアルSRSエアバッグ(運転席&助手席)									
	フロントELR付3点式シートベルト(プリテンショナー&フォースリミッター機構付)									
	リヤELR付3点式シートベルト(チャイルドシート固定機構付) *5									
	リヤワイパー *6									
	フォグラмп	フロント(ホワイト)								
		リヤ *7								*8
	ハイマウントストップランプ	プライバシーガラス対応型		プライバシーガラス対応型		プライバシーガラス対応型		プライバシーガラス対応型		0.8万円
	バックモニター(カラータイプ) *9									*10
その他	スノーバージョン(雪国仕様) *11									0.4万円
	寒冷地仕様 *12									0.8万円

その他の全車標準装備  
 ●グリーンガラス ●ドアアームレスト ●アシストグリップ(3個) ●グローブボックス ●助手席大型ポケット ●運転席アンダーポケット ●助手席シートアンダートレイ ●コインポケット ●フロントカップホルダー(2個) ●ドアポケット(運転席+助手席) ●灰皿・シガーライター ●ルームランプ ●デジタル時計(メーター一体型) ●防眩インナーミラー ●リヤウインドウデフォグガー ●サイドエアビーム ●前席ジャストパルシヨナルベルトアンカー ●運転席・助手席シートベルト非着用警告灯(点滅式) ●キー抜き忘れ防止チャイム ●燃料残量警告灯 ●半ドア警告灯 ●ブレーキ警告灯 ●ランプ消し忘れブザー ●スペアタイヤ(応急用) ●工具(ジャッキ、ジャッキハンドル、ハブナットレンチ) など

●メーカーオプションはご注文時に申し受けます。メーカーの工場では装着するため、ご注文後はお受けできませんのでご了承ください。  
 \*1.チルト&スライドムーンルーフ(電動式)とフロントパーソナルランプはセットでメーカーオプションとなります。 \*2.チルト&スライドムーンルーフ(電動式)とフロントパーソナルランプのセットで9.0万円となります。 \*3.Zグレードに標準設定のものとは仕様異なります。 \*4.オーディオは種類が豊富ですので、詳しい設定については販売店へおたずねください。 \*5.中央席は2点式となります。 \*6.寒冷地仕様、スノーバージョン(雪国仕様)のリヤワイパーは標準仕様とは形状が異なります。 \*7.寒冷地仕様、スノーバージョン(雪国仕様)を選択した場合のみ選択できます。なお、リヤフォグランプを装着した場合、右側のバックランプがリヤフォグランプとなります。 \*8.寒冷地仕様とリヤフォグランプのセットで1.8万円、スノーバージョン(雪国仕様)とリヤフォグランプのセットで1.4万円となります。 \*9.ワイドマルチAVステーション IIを選択した場合のみ選択できます。 \*10.ワイドマルチAVステーション IIとバックモニターのセットで30.7万円となります。  
 \*11.スノーバージョン(雪国仕様)では、積雪地(北海道を除く)での使用を考慮して主に充電システムの強化により信頼性・耐久性の向上を図っています。 \*12.北海道地区にはスノーバージョン(雪国仕様)の内容を含む寒冷地仕様を標準装備となります。  
 ●価格はメーカー希望小売価格で参考価格です。価格は販売店が独自に定めていますので、詳しくは販売店におたずねください。 ●保険料、税金(含む消費税)、登録料などの諸費用は別途申し受けます。

トヨタ bB 主要諸元表

車両型式・重量・性能	車両型式 フレックスロックアップ制御付スーパーインテリジェント4速オートマチック (Super ECT)	2WD				4WD			
		1.5		1.3☆		1.5			
		"X Version"	Z	"X Version"	S	"X Version"	Z	"X Version"	S
車両重量 *2	kg	1,040		1,030		1,100		1,100	
車両総重量 *2	kg	1,315		1,305		1,375		1,375	
最小回転半径	m					5.5			
燃料消費率 (km/ℓ)	10・15モード走行 (国土交通省審査値) *3	15.0		16.2		14.0			
全長	mm	3,845	3,825	3,845	3,825	3,845	3,825	3,845	3,825
全幅	mm					1,690			
全高	mm					1,640			
ホイールベース	mm					2,500			
トレッド	フロント					1,450			
	リヤ					1,435			
最低地上高	mm					1,420			
室内	長					175			
	幅					1,955			
	高					1,375			
乗車定員	名					1,355 *4			
エンジン	型式	1NZ-FE		2NZ-FE		1NZ-FE			
	種類	直列4気筒DOHC							
	内径×行程	75.0×84.7		75.0×73.5		75.0×84.7			
	圧縮比	10.5							
	総排気量	1.496		1.298		1.496			
	最高出力<ネット>	81 (110) /6,000		65 (88) /6,000		77 (105) /6,000			
	最大トルク<ネット>	143 (14.6) /4,200		123 (12.5) /4,400		138 (14.1) /4,200			
	燃料供給装置	EFI (電子制御式燃料噴射装置)							
	燃料タンク容量	45							
	使用燃料	無鉛レギュラーガソリン							
ステアリング・サスペンション・ブレーキ・駆動方式	ステアリング	ラック&ピニオン							
	サスペンション	フロント				リア			
	ブレーキ	フロント				リア			
	駆動方式	前輪駆動方式				4輪駆動方式			
変速比・減速比	第1速	2.847		2.875		2.847			
	第2速	1.552		1.568		1.552			
	第3速	1.000		1.000		1.000			
	第4速	0.700		0.697		0.700			
	後退	2.343		2.300		2.343			
	減速比	4.237		4.361		4.237			

- 燃料消費率は定められた試験条件のもとでの値です。実際の走行時にはこの条件 (気象、道路、車両、運転、整備などの状況) が異なりますので、それに応じて燃料消費率が異なってきます。
- エンジン出力表示にはネット値とグロス値があります。「グロス」はエンジン単体で測定したものであり、「ネット」はエンジン車を車両に搭載した状態とはほぼ同条件で測定したものです。同じエンジンで測定した場合「ネット」は「グロス」よりガソリン自動車で約15%程度低い値 (自工会調べ) となっています。
- \*1. "X Version" 装着車は、車両型式の末尾に (X) がつきます。 \*2. チルト&スライドムーンルーフ装着時は20kg、マルチAVステーション II (DVDボイスナビゲーション付) 装着時は10kg増加します。また、"X Version" 装着車にカラードリヤスポイラーを装着した場合、10kg増加します。
- \*4. チルト&スライドムーンルーフ装着時は1,320mmとなります。
- 主要燃費向上対策 (\*3) として可変バルブタイミング、ロックアップ機構付トルコンを採用しています。

☆印の車両は、低燃費・低公害車の普及促進税制適合車です。ご購入時に自動車取得税の軽減措置が受けられます (平成14年3月31日まで)。また、ご購入の翌年度から2年間、自動車税の軽減措置が受けられます (平成15年3月31日までの新車登録車を対象)。詳しくは販売店におたずねください。

●"bB" "EFI" "GOA" "ECT" "BEAMS" "TSOP" "MONET" "CAL LOOK" "Super V" はトヨタ自動車株式会社の商標です。 ■道路運送車両法による自動車型式指定申請書数値 ■製造事業者:トヨタ自動車株式会社

環境仕様

仕様	駆動方式	FF (前輪駆動方式)		4WD (4輪駆動方式)
		TA-NCP31	TA-NCP30	TA-NCP35
車両型式		TA-NCP31	TA-NCP30	TA-NCP35
エンジン		1NZ-FE	2NZ-FE	1NZ-FE
トランスミッション			4速A/T	
オゾン層破壊物質	CFC12 [エアコン冷媒]	使用せず		
温室効果ガス	HFC134-a [エアコン冷媒] 使用量	g		
	CO <sub>2</sub> 排出量 [10・15モード燃費値換算]	157	146	168
燃料消費率	10・15モード走行 [国土交通省審査値]	15.0	16.2★	14.0
	主要燃費向上対策	可変バルブタイミング、ロックアップ機構付トルコン		
車外騒音	加速走行騒音 (適合規制値)	dB-A		
	適合規制または低排出ガス車認定制度のレベル	平成12年基準排出ガス25%低減レベル		
排出ガス	適合規制もしくはレベル値	NOx	0.06	
	(10・15モード走行)	HC	0.06	
		CO	0.67	
部品に使用している環境負荷物質	鉛 ('96年比)	使用 (1/3以下)		
	水銀	極微量 *1		
	カドミウム	極微量 *2		
	アジ化ナトリウム	使用せず		
リサイクル関係	リサイクルしやすい材料を使用した部品	TSOP	バンパー、サイドマッドガード、カウルルーバー、インストルメントパネル、ピラーガーニッシュ	
		TPO	ガラスラン、ルーフモール、ドアオープニングトリム (リヤドア)、インナーウェジャーストリップ	
	樹脂、ゴム部品への材料表示	有り		
	解体性向上	ヘッドランプ/ワイヤレス設置可能、フロント/リア上下2分割、フロント/リアバンパー&リアアンダースポイラーを左右分割		
	リサイクル材の使用 (リサイクルポリプロピレン)	エンジンアンダーカバー、バックドアアトリム		

- \*1. 一般家庭で使用している照明用蛍光灯と同種のものに使用しています。 \*2. 家電製品と同種類のリレー等に使用しています。
- ★印の数値の車両は2010年燃費基準をクリアしています。なお、2010年燃費基準と低排出ガス車認定制度 (国土交通省認定制度) の基準を同時にクリアする車両は、低燃費・低公害車の普及促進税制適合車です。また、グリーン購入法に基づく政府公用車の基準にも適合しています。詳しくは主要諸元表をご覧ください。

価格一覧表

メーカー希望小売価格 *1	2WD				4WD			
	1.5		1.3		1.5			
	"X Version"	Z	"X Version"	S	"X Version"	Z	"X Version"	S
万円	157.8	145.8	141.8	129.8	173.8	161.8	161.3	149.8
北海道地区メーカー希望小売価格 *2	159.4	147.4	143.4	131.4	175.4	163.4	163.4	151.4

- \*1. 沖縄地区は価格が異なります。 \*2. 北海道地区の価格には寒冷地仕様、ハイマウントストップランプが含まれます。(ハイマウントストップランプ非装着車も選択できます。)
- 価格にはスペアタイヤ (応急用)、タイヤ交換用工具の価格です。 ●価格にはオプションおよび取付費は含まれません。 ●価格はメーカー希望小売価格で参考価格です。価格は販売店が独自に定めていますので、詳しくは販売店におたずねください。 ●保険料、税金 (含む消費税)、登録料などの諸掛は別途申し受けます。

内外配色一覧表

ボディカラー	コード	グレード 内装色	標準設定			
			"X Version"	Z	"X Version"	S
BLACK系	ブラック	202				
	グレーメタリック	1D2				
	ポルドーマイカ	3P2				
	ブルーマイカ	8M6				
BRIGHT系	ホワイト	068				
	イエローマイカメタリック	584				

寸法図: トヨタ bB 1.5 Z メーカーオプション装着車 (単位:mm)

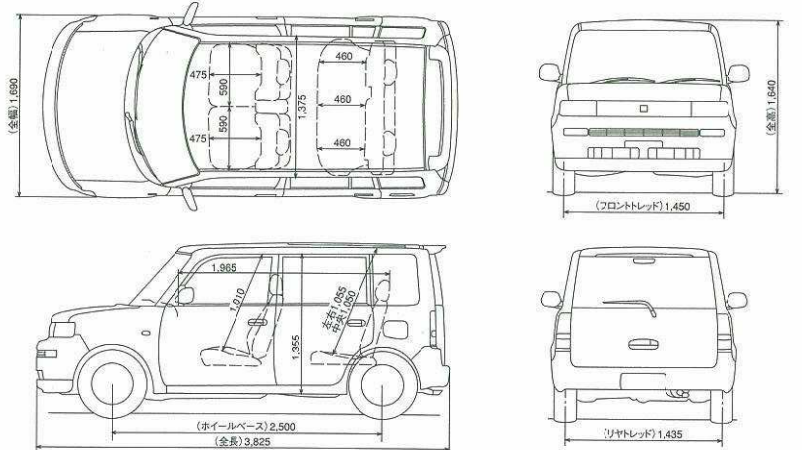

# BODY & SEAT COLOR

いずれのボディカラーでも、シートカラーは2種類の中からお選びいただけます。  
●内装色はすべてライトグリーンとなります。



■通常モード以外のシートアレンジにすると、走行できない場合など、ご注意ください。必ず取扱書をご覧ください。



■通常モード ■助手席テーブルモード ■リヤ席フラットモード ■リヤ席+助手席フラットモード ■全席フラットモード

# SEAT & DECK VARIATION



★詳しくはbB OPEN DECK専用カタログをご覧ください。



Photo:bB OPEN DECK。シートカラーはトロピカルイエロー。  
DVDナビTV MD CDチューナーは販売店装着オプション。画面はハメ込み合成です。  
※写真は機能説明のために各ランプを点灯させたものです。実際の走行状態を示すものではありません。

メーカー希望小売価格*1	北海道地区 メーカー希望小売価格*2
169.0万円	169.8万円

\*1沖縄地区は価格が異なります。\*2北海道地区の価格には寒冷地仕様が含まれます。  
●価格はスペアタイヤ(応急用)、タイヤ交換用工具付の価格です。●価格にはオプションおよび取付費は含まれません。●価格はメーカー希望小売価格で参考価格です。価格は販売店が独自に定めていますので、詳しくは販売店におたずねください。●保険料、税金(含む消費税)、登録料などの諸掛は別途申し受けます。

## トヨタ bB OPEN DECK (bBオープンデッキ) 主要装備一覧表

足まわり	★185/65R15 88S 15×6JJフルキャップ	★標準装備
外装	★大型バンパー (フロント)	★メーカーオプション (ご注文時に申し受けます)
	★サイドマッドガード	
	★カラーバンパー (フロント+リヤ)	
	★ユニティリディーレール (大径パイプ型/フレール)	
	★カラーアウトサイドドアハンドル (キーシリンダー一体型)	
	★ワイドアクセスポッド (助手席側鏡首蓋ドア)	
	★ガラスハッチ	
	★デッキスルードア	
	★エキゾーストテールパイプ&デフューザー	
	★UVカットウインドウガラス (フロントドア)	
	★UVカット機能付プライバシーガラス(アクセスポッド+クォーター+ガラスハッチ)	
	★デッキフック (4個)	
シート	★シート表皮 (ファブリック)*1	[その他の標準装備]
	★フロントセパレートシート	★スタビライザー (フロント&リヤ)
	★一体可倒式リヤシート	★サイドアビーム (フロント)
	★分離式ヘッドレスト (ファブリック) (フロント+リヤ)	★運転席アンダーポケット
内装	★ドアポケット (運転席+助手席)	★フロントカップホルダー (2個)
	★大型ポケット (アクセスポッド+クォーター+トリム)	★デジタル時計 (メーター一体)
	★サンバイザー (運転席+バニティミラー付)	★運転席/助手席シートベルト着用警告灯 (点滅式)
操作性	★3本スポークステアリングホイール (ウレタン)	★テールゲート開放ウォーニングランプ
	★チルト&パワーステアリング	★スペアタイヤ (応急用)
	★コラムシフト	★工具 (ジャッキ、ジャッキハンドル、ハブナットレンチ) など
	★ワイヤレスドアロックリモートコントロール (電波式・アンサーバック機能付)	
	★ドアキー-運動電気式ドアロック	
	★フロントパワーウインドウ (運転席ワンタッチ式・挟み込み防止機構付)	
	★足踏み式パーキングブレーキ	
視界	★電動格納式リモコンカラードアミラー	
	★間欠フロントワイパー	
オーディオ*2	★4スピーカー (ラジオレス)	
空調	★マニュアルエアコン (クリンエアフィルター付)	
	★ダイヤル式ヒーターコントロールパネル	
安全	★EBD付ABS	
	★ブレーキアシスト	
	★デュアルSRSエアバッグ (運転席&助手席)	
	★フロントELR付3点式シートベルト (プリテンショナー&フォースリミッター機構付)	
	★リヤELR付3点式シートベルト (左右席チャイルドシート固定機構付)*3	
	★ハイマウントストップランプ	
	★フロントフォグランプ (ホワイト)	
	★リヤフォグランプ*4	
その他	★スノーバージョン (雪国仕様)*5**	
	★寒冷地仕様*5**	

## トヨタ bB OPEN DECK (bBオープンデッキ) 主要諸元表

■車両型式		TA-NCP34-GGSNK
■車両重量 (車両総重量)	kg	1,020 (1,295)
■最小回転半径	m	5.5
■10・15モード走行燃費消費率 (国土交通省審査値)*	km/ℓ	15.0
■外形寸法 全長/全幅/全高	mm	3,895/1,690/1,670
■ホイールベース	mm	2,500
■最低地上高	mm	165
■室内寸法 長さ/幅/高さ	mm	1,735/1,375/1,355
■乗車定員	名	5
■エンジン 型式 (種類)		1NZ-FE (直列4気筒DOHC)
内径×行程	mm	75.0×84.7
圧縮比		10.5
総排気量	ℓ	1,496
最高出力<ネット>	kW (PS)/r.p.m.	81 (110)/6,000
最大トルク<ネット>	N·m (kg·m)/r.p.m.	143 (14.6)/4,200
燃料供給装置		EFI (電子制御式燃料噴射装置)
使用燃料 (燃料タンク容量)	(ℓ)	無鉛レギュラーガソリン (45)
■トランスミッション		フレックスロックアップ制御付スーパーインテリジェント 4速オートマチック (Super ECT)
■ステアリング		ラック&ピニオン
■サスペンション フロント		ストラット式コイルスプリング (スタビライザー付)
リヤ		トーションビーム式コイルスプリング (スタビライザー付)
■ブレーキ フロント		ベンチレーテッドディスク
リヤ		リーディングトレーリング式ドラム
■駆動方式		2WD (前輪駆動方式)

●燃費消費率は定められた試験条件のもとでの数値です。実際の走行時にはこの条件 (気象、道路、車両、運転、整備などの状況) が異なりますので、それに応じて燃費消費率が異なります。  
●エンジンの出力表示にはネット値とグロス値があります。「ネット」とはエンジンを車両に搭載した状態とほぼ同条件で測定したものであり、「グロス」はエンジン単体で測定したものです。同じエンジンで測定した場合、「ネット」は「グロス」よりもガソリン自動車で約15%程低い値 (自工会調べ) となっています。  
\*主要燃費向上対策として可変バルブタイミング、ロックアップ機構付トルコンを採用しています。

## DEALER OPTIONS



※1 写真は停車時の状態を示したものです。走行中は使用しないでください。※2 フロント用、リヤ用は別売です。

## DEALER OPTIONS



## 「CAL LOOK Selection」

Photo:bB 1.5 Z。ボディカラーはホワイト(068)。スピードグリル、エアロバンパー&フォグランプ(ブルー、直径130mm)、サイドマッドガード(リヤマッドガード付)、ストライプテープ(タイプ1)、スムージングテープ、バックドアスムージングガーニッシュは販売店装着オプション。



Photo:bB 1.5 Z "X Version"の室内。内装色はダークグレー。DVDボイスナビゲーション付ワイドマルチAVステーションⅡはメーカーオプション。ドレストシート(タイプ1)、ドレストリム(タイプ1)、ドレストパネル(ホワイト)、革巻ステアリング(ホワイト)、チェンジャブルフロアマット(デラックス1)は販売店装着オプション。\*室内の写真は機能説明のためにボディの一部を切断したカットモデルです。

★ドレストパネル(ホワイト)は、センタークラスターパネル、メーター周囲、左右エアコン吹出し口のセットとなります。



## 「Super V Selection」

Photo:bB 1.5 Z "X Version"。ボディカラーはブラック(202)。ビレットグリル、オーバーフェンダー、メッキドアミラーカバー、リヤコンビガーニッシュ、リヤバンパーステップガード、ストライプテープ(タイプ3)は販売店装着オプション。



Photo:bB 1.5 Z "X Version"の室内。内装色はダークグレー。DVDボイスナビゲーション付ワイドマルチAVステーションⅡはメーカーオプション。ドレストシート(タイプ2)、ドレストリム(タイプ2)、ドレストパネル(デュアルカラー)、革巻ステアリング(デュアルカラー)、チェンジャブルフロアマット(デラックス2)は販売店装着オプション。\*室内の写真は機能説明のためにボディの一部を切断したカットモデルです。

★ドレストパネル(デュアルカラー)は、センタークラスターパネル、メーター周囲、左右エアコン吹出し口のセットとなります。

※「CAL LOOK Selection」「Super V Selection」はグレード名称ではありません。 ※「CAL LOOK Selection」「Super V Selection」は販売店装着オプションの組み合わせの一例です。どの販売店装着オプションも単品でお選びいただけます。※このほかにも数多くの販売店装着オプションを用意しております。詳しくは、販売店へお問い合わせください。

## Netz CUSTOMIZED VERSION

# Street Billet

# Speed Tourer

自分だけのクルマをつくらう。  
MODELLISTA



デザインが主張する、  
レアな2スタイル。



bB "ストリートビレット" "スピードツアラー"の架装に関するお問い合わせ先

株式会社 トヨタ モデリスタ インターナショナル  
カスタマイズコールセンター ☎03-5453-5083  
所在地 〒168-0081 東京都杉並区高前1丁目20の22  
オープン時間 月曜～土曜(除く祝日) 10:00～18:00

Photo:bB 1.5Z "Street Billet" (ベース車両は1.5Z)。ボディカラーはブラック(202)。ローダウンスプリング(モデリスタ製)\*、カラードワイドアミラーレンズ(ブルー)、アルミホイール&タイヤ(GOOCARS(クロームメッキ)&ヨコハマ製PARADA(215/40ZR17))は販売店装着オプション。\*約20mmのローダウンとなります。

**SPECIAL EQUIPMENT**  
●専用ビレットグリル ●専用フロントビレットバンパー ●専用フロントフォグランプ(4灯型・上下切替式) など

**OPTION PARTS** ●サイドストライプテープ(ファイヤーストライプ) ●サイドストライプテープ(ピンストライプ) ●ローダウンスプリング(モデリスタ製)<2WD車に設定> ●スポーツマフラー(モデリスタ製)<2WD車に設定> など

Photo:bB 1.5Z "Speed Tourer" (ベース車両は1.5Z)。ボディカラーはホワイト(068)。ローダウンスプリング(モデリスタ製)車、アルミホイール&タイヤ(ユーロハートVライン(ユーロシルバー)&ダンロップ製FM401(215/40ZR17))は販売店装着オプション。\*約20mmのローダウンとなります。

**SPECIAL EQUIPMENT**  
●専用スピードグリル ●専用フロントバンパー ●リヤアンダースポイラー ●エキゾーストテールパイプ&デフューザー など

車両の詳細につきましては専用のカタログをご覧ください。詳しくはスタッフまで。

bB [Z/S] "Street Billet"、bB [Z/S] "Speed Tourer" は特装車のため、持ち込み登録となります。詳しくは専用カタログをご覧ください。



**bB 助手席回転シート仕様**

Photo:bB 1.5Z "X Version" 助手席回転シート仕様 "3タイプ" (TA-NCP31-VRKFSX)。ボディカラーはグレーメタリック (1D2)。車いすは架装メーカーオプション。



**bB 助手席リフトアップシート車**

Photo:bB 1.5Z "X Version" 助手席リフトアップシート車 "Bタイプ" (TA-NCP31-VRKISX)。ボディカラーはグレーメタリック (1D2)。車いすは架装メーカーオプション。



**bB フレンドマチック取付用専用車**

Photo:bB 1.5S "X Version" フレンドマチック取付用専用車 (TA-NCP35-VRKCSX)。ボディカラーはイエローマイカメタリック (584)。専用運転席シート (手動) は架装メーカーオプション。

**bB OPEN DECK 助手席リフトアップシート車**

Photo:bB OPEN DECK 助手席リフトアップシート車 "3タイプ" (TA-NCP34-VRKISN)。ボディカラーはイエロー (577)。シートカラーはココナツグレー。車いすは架装メーカーオプション。



**■助手席リフトアップシート (2ウェイタイプ)**

ドアの開放状態をセンサーが感知し、2種類の昇降動作を自動的に選択します。

**フロントア&アクセスタア開放時 の動作の流れ**

写真は昇降時の一連の動作です。乗車時には逆の動作となります。動作中はリヤシート (助手席側後部) に座らないでください。



●シート昇降スイッチを押すと、シートは足元確保のため後方へロングスライドします。(フットレストを引き出せば足元スペースを広く使うことができます) ※写真はフットレストを引き出した状態。  
●シートは90°回転します。  
●ファンモーションのスムーズな動きで引き続きシートは自動的に下降します。 ※シートは任意の高さで止められます。

**フロントドア開放時 の動作の流れ**

写真は昇降時の一連の動作です。乗車時には逆の動作となります。フットレストを引き出した状態では、シートは動作しません。



●シート昇降スイッチを押すと回転位置までシートを自動的に調整します。  
●シートは104°回転します。  
●ファンモーションのスムーズな動きで引き続きシートは自動的に下降します。 ※シートは任意の高さで止められます。

**参考資料**

**国や地方自治体の主な助成措置**

身体障害者の方の自動車の購入や運転に際し、国や地方自治体では次のような助成措置が用意されています。

- |            |              |                 |
|------------|--------------|-----------------|
| ●消費税の非課税*  | ●自動車購入資金の貸付  | ●自動車改造費の助成      |
| ●自動車税の減免   | ●有料道路通行料の割引  | ●自動車運転の技能習得費の助成 |
| ●自動車取得税の減免 | ●駐車禁止規制の適用除外 | ●補装具の交付・修理      |

※詳しくは最寄りの福祉事務所・税務署・都道府県税事務所・警察署に事前にお問い合わせください。

\*一部課税となる場合があります。詳しくは販売店におたずねください。



トヨタは、お体の不自由な方や高齢の方が、より快適に移動できるよう運転や乗り降りを助ける機能を装備したクルマをウェルキャブシリーズとしてラインアップしています。

豊富な車種、選べるやさしさ、トヨタウェルキャブシリーズ		
フレンドマチック	助手席リフトアップシート車	車いす仕様車
助手席回転シート仕様	サイドリフトアップシート車	回転シート仕様

トヨタウェルキャブ総合展示場		
●トヨタハートフルプラザ千葉 TEL.043-241-1488 営業時間 10:00~19:00	●トヨタハートフルプラザ広島 TEL.082-501-1222 営業時間 10:00~20:00	●トヨタハートフルプラザ福岡 TEL.092-477-6187 営業時間 10:00~19:00
●トヨタハートフルプラザ東京 TEL.03-3332-3811 営業時間 10:00~18:00	●トヨタハートフルプラザ神戸 TEL.078-366-1616 営業時間 10:00~18:00	

お問い合わせ トヨタ自動車株式会社 お客様相談センター  
営業時間 月~金曜日(祝日を除く) 9:00~12:00、13:00~17:00

全国共通フリーフォン ☎0070-800-778899

詳しくは [www.toyota.co.jp/welcab](http://www.toyota.co.jp/welcab)

■bB ウェルキャブは特装車(TECS)のため、持ち込み登録となります。詳しくは専用カタログをご覧ください。



住宅……………トヨタホーム 人とクルマの新総合サイト… Gazoo  
21世紀カーナビ搭載するカード… TS<sup>3</sup> 3rd 最新 最新  
ケータイ&モバイルSHOP… PiPiit レンタカー、カーリース… トヨタレンタリース  
クルマ買取ネットワーク… T-UP ロジスティクス… TOYOTA L&F  
プレジャーボート… TOYOTA MARINE  
※トヨタホームは一部地域ではお取り扱いしていません。

いろいろなクルマと比較もできる。詳しくは!  
[www.toyota.co.jp/bB](http://www.toyota.co.jp/bB)

スピードはひかえめに。シートベルトやチャイルドシートを忘れずに。

■このカタログに関するお問い合わせは、お近くのbB取り扱い販売店または右記のお客様相談センターへ、トヨタ自動車株式会社 お客様相談センター 全国共通・フリーダイヤル ☎ 0370-800-778899 所在地 〒461-8711 名古屋市東区泉1丁目23の22 オープン時間/月曜～金曜(除く祝日) 9:00～12:00 13:00～17:00  
■本仕様ならびに装備は予告なく変更することがあります(このカタログの内容は'02年2月現在のもの)。ボディカラーおよび内装色は撮影、印刷インクの関係で実際の色とは異なって見えることがあります。 ■森林資源保護のため再生紙を使用いたしました。



NF0028-0202

