



COROLLA Axio  
COROLLA FIELDER





# COROLLA Axio

Photo: コロラ アクシオ HYBRID EX。ボディカラーはスーパーホワイトII(040)。内装色はブラック。オーディオレスカーは販売店装着オプション。  
■写真は機能説明のために各ランプを点灯したものです。実際の走行状態を示すものではありません。



スーパーホワイトII(040)



シルバーメタリック(1F7)



ブラックマイカ(209)



アバンギャルドブロンズメタリック(4V8)



■写真は機能説明のためにボディの一部を切断了したカットモデルです。



# OPTION

販売店装着オプション

012



013



014



015



016



017





# COROLLA FIELDER

Photo: コロラ フィールダー HYBRID EX。ボディカラーはスーパーホワイトII(040)。内装色はブラック。オーディオレスカパーは販売店装着オプション。  
 ■写真は機能説明のために各ランプを点灯したものです。実際の走行状態を示すものではありません。



スーパーホワイトII(040)



シルバーメタリック(1F7)



ブラックマイカ(209)



ブルーメタリック(8T7)



■写真は機能説明のためにボディの一部を切断したカットモデルです。

- 012 システムラック・ベースラック(ルーフレールタイプ)
- 013 スキー&スノーボードアタッチメント
- 014 サーフボードアタッチメント
- 015 ルーフボックス
- 016 アルミラックアタッチメント
- 017 サイクルアタッチメント

➡ 詳しくはP16-17をご覧ください。

## Axio



トランク容量: **461L** \*1\*2

### ビジネスにもプライベートにも活躍。ゆとりのトランクルーム

コンパクトなボディでありながらもカローラ フィールダー (通常時) のラゲージ容量を超える、ゆとりの461L \*1\*2を確保。ゴルフバッグが4個 \*3入ります。

\*1. VDA法測定値。 \*2. 2WD全車(リヤワイパー非装着車)・4WD(スベアタイヤ・リヤワイパー非装着車) \*3. ゴルフバッグのサイズは9.5インチ×46インチの場合。ゴルフバッグのサイズや形状によっては収納できない場合があります。なお、4WD車でスベアタイヤをメーカーオプション装着した場合、ラゲージデッキの形状が変わり、ラゲージ容量が小さくなるなど、オプション装着により収納量が異なります。詳しくは販売店にてご確認ください。

## FIELDER

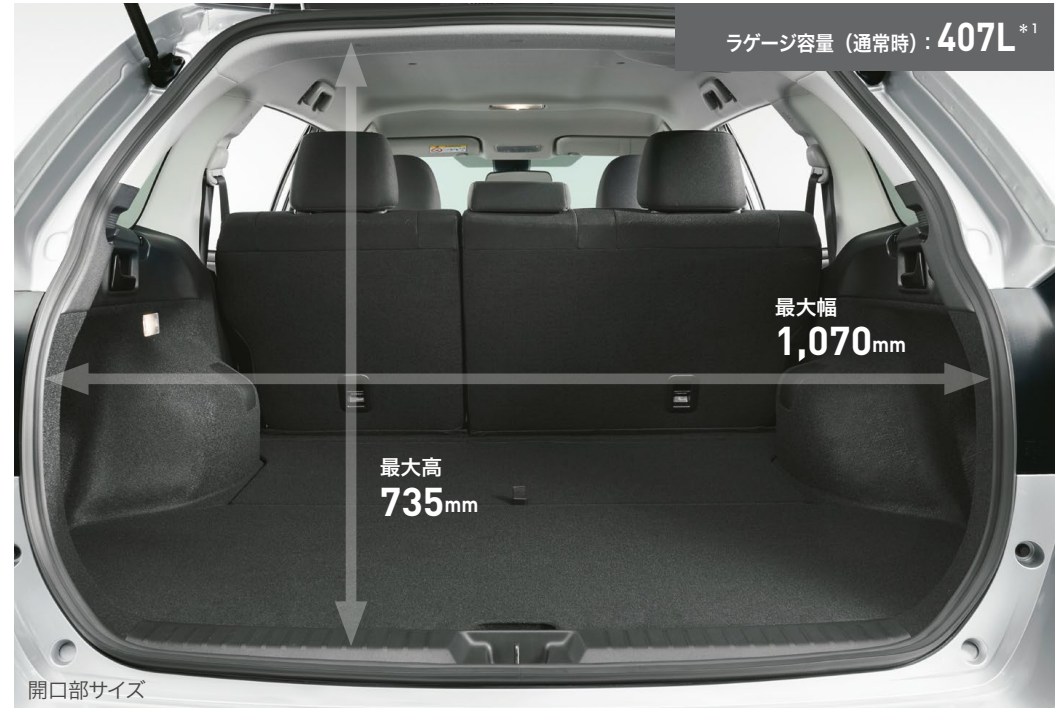

ラゲージ容量 (通常時): **407L** \*1

最大幅  
**1,070mm**

最大高  
**735mm**

開口部サイズ

### たっぷり積めるラゲージルーム。シートを倒せば広大なスペースが出現。

カローラ フィールダーのラゲージルームは、リヤシートを倒さなくても、ゴルフバッグが4個 \*4入ります。また、ラゲージの側面とシートサイド下部に設置したレバーを引くだけで、リヤシートの背もたれが倒れて、スペースのさらに大きな「6:4分割モード」と「フラットモード」へワンタッチで変えられます。「6:4分割モード」は、長い荷物を載せることができ、「フラットモード」は872L \*1の大容量で、大きくかさばるものも積載できます。



販売店装着オプション

### OPTION

※写真は当該車両とは異なります。



**026** ラゲージソフトトレイ



**027** ラゲージトレイ



**028** トランクマット (カーペットタイプ)

➡ 詳しくは P17 をご覧ください。



\*4. ゴルフバッグのサイズは9.5インチ×46インチの場合。ゴルフバッグのサイズや形状によっては収納できない場合があります。詳しくは販売店にてご確認ください。

■数値は社内測定値。測定箇所により数値は異なります。 ■ワンタッチ格納リヤシートのラゲージ側面のレバーは、左側面のレバーを引くと左側のリヤシートが、右側面のレバーを引くと右側のリヤシートが前方へ倒れます。 ■フラットモードのフロアには若干の傾斜があります。 ■標準以外のシートアレンジにすると走行できない場合や、ご注意ください項目があります。必ず取扱書をご覧ください。 ■走行時には後方視界確保・荷物の転倒防止にご注意ください。 ■装備類の詳しい設定につきましては、P12-13の主要装備一覧表をご覧ください。



前後2分割デッキボード & デッキアンダートレイ

■トレイの深さは63mm (最短部)となります。数値は社内測定値。また、4WD車はスペアタイヤをメーカーオプション装着した場合、形状が異なります。



格納式フック (左右)

**TOYOTA ORIGINAL**  
Accessory

販売店装着オプション

**OPTION**

※写真は当該車両とは異なります。

**019** ラゲージソフトトレイ

**020** トノカバー

**021** リヤバンパーステップガード

➡ 詳しくは P17 をご覧ください。

# EQUIPMENT

快適収納&装備

## Axio / FIELDER

### 車内での時間を快適にする、さまざまな工夫。

手の届きやすい場所に、快適に使える収納スペース&装備を用意。収納スペースは、ふだんよく使うものがスッキリおさまるようにカタチやサイズを工夫しています。



大型アッパーボックス&グローブボックス（助手席側）

■写真はカローラ アクシオ。



フロントカップホルダー&フロントコンソールポケット



パーキングブレーキレバー横トレイ&アクセサリソケット (DC12V・120W)

■写真は機能説明のためにフタを固定しています。



フロントドア

リヤドア

ドアポケット&ボトルホルダー  
(フロントドア・リヤドア)



■写真はガソリン車。

プッシュボタンスタートシステム+スマートキー（アンサーバック機能付）2個  
ブレーキを踏みながらスイッチを押すだけで、簡単にエンジン始動（ハイブリッドシステム起動）を行えます。ドアのロック/アンロックは、キーを使わずリモート操作が可能。スマートエントリー機能は付帯しません。

△注意：植込み型心臓ペースメーカー等の機器をご使用の方は、電波によりそれらの機器に影響を及ぼす可能性がありますので、車両に搭載された発信機から約22cm以内に植込み型心臓ペースメーカー等の機器を近づけないようにしてください。電波発信を停止することもできますので詳しくは販売店にご相談ください。



オートエアコン

エアコン ■写真はカローラ フィールダー。



マニュアルエアコン

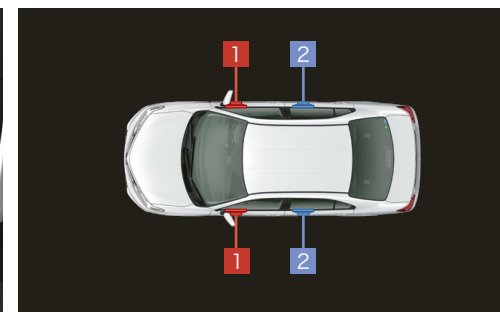

スピーカー

2スピーカー[全車標準装備]

1 (フロントドアスピーカー)

4スピーカー[全車メーカーオプション]

1 (フロントドアスピーカー)+ 2 (リヤドアスピーカー)

■写真はカローラ アクシオ。

# MECHANISM

走行性能

## Axio / FIELDER

### 1.5L 1NZ-FXE VVT-i\*1エンジン+1LMモーター

一段と効率を高めたハイブリッドシステム。



モーターとエンジンの長所を最大限活かしながら、低燃費と優れた走りを両立するTHSII。モーターやエンジン、インバーターなどの制御を改良することで、さらに燃費性能を高めました。

\*1. VVT-i : Variable Valve Timing-intelligent[連続可変バルブタイミング機構]

\*2. エンジンとモーターにより、動力性能として発揮できる出力。社内算定値。

#### ハイブリッドシステム

最高出力 73kW(100PS)\*2

#### 1.5Lエンジン(1NZ-FXE)

最高出力[ネット] 54kW(74PS)/4,800r.p.m.

最大トルク[ネット] 111N・m(11.3kgf・m)/3,600~4,400r.p.m.

#### 1LMモーター

最高出力 45kW(61PS)

最大トルク 169N・m(17.2kgf・m)

### 1.5L 2NR-FKE VVT-iEエンジン

低燃費を徹底追求した、高効率エンジン。

アイドリングストップ機能付き  
(2WD・CVT)

トヨタがハイブリッドカーで培ってきた、高圧縮比&アトキンソンサイクル、クールドEGR\*4(排出ガス再循環)システム、低フリクション技術に加え、可変バルブタイミングを電動モーターで制御するVVT-iE\*5を採用し、ハイブリッド並みの優れた熱効率を実現。燃費と走りを高次元で両立したエンジンです。さらに、アイドリングストップ機能との融合により、優れた燃費性能を実現しています。

\*4. EGR : Exhaust Gas Recirculation

\*5. VVT-iE : Variable Valve Timing-intelligent by Electric motor

[電動連続可変バルブタイミング機構<吸気側>]

最高出力[ネット] 80kW(109PS)/6,000r.p.m.

最大トルク[ネット] 136N・m(13.9kgf・m)/4,400r.p.m.

いつものように走るだけで、簡単にエコ運転。  
アイドリングストップ機能(Stop & Start System)  
アイドリングストップ機能をOFFにできます。



#### 2WD・M/T

最高出力[ネット] 80kW(109PS)/6,000r.p.m.

最大トルク[ネット] 138N・m(14.1kgf・m)/4,400r.p.m.

#### 4WD・CVT

最高出力[ネット] 76kW(103PS)/6,000r.p.m.

最大トルク[ネット] 132N・m(13.5kgf・m)/4,400r.p.m.

### 1.5L 1NZ-FE VVT-iエンジン

パワフルな走りと優れた燃費を両立。

停車と発進の多い街中での走行で、多く使用する低中速域でのトルクを十分に確保。同時に高速域での走りなどでも楽しめる加速性能も実現しています。

※燃料消費率は定められた試験条件のもとでの値です。お客様の使用環境(気象、渋滞等)や運転方法(急発進、エアコン使用等)に応じて燃料消費率は異なります。

## Axio

JC08モード  
燃料消費率  
(国土交通省審査値)

34.4  
km/L\*3



#### 2WD・M/T

18.0  
km/L\*3



#### 4WD・CVT

16.4  
km/L\*3



## FIELDER

JC08モード  
燃料消費率  
(国土交通省審査値)

34.4  
km/L\*3



23.0  
km/L\*3



#### 2WD・M/T

17.6  
km/L\*3



#### 4WD・CVT

16.4  
km/L\*3



\*3. 国土交通省審査値。

## Axio / FIELDER



カローラ アクシオ、カローラ フィールダーは「セーフティ・サポートカーS<ベーシック+>、セーフティ・サポートカー」です。

区分	必要機能	対象車
セーフティ・サポートカーS<ベーシック+> (サボカーS<ベーシック+>)	自動(被害軽減)ブレーキ(対車両)/ペダル踏み間違い時加速抑制装置*1搭載車	Toyota Safety Senseかつインテリジェントクリアランスソナー装着車
セーフティ・サポートカー (サボカー)	自動(被害軽減)ブレーキ	Toyota Safety Sense装着車

\*1.マニュアル車は除く。

■安全運転を支援する装置は、あくまで運転を支援する機能です。本機能を過信せず、必ずドライバーが責任を持って運転してください。



JNCAP\*2予防安全性能評価\*3において、2015年度最高ランクの「ASV+」を獲得\*4。JNCAP新・安全性能総合評価\*5における2012年度の「ファイブスター賞」受賞とあわせて、高い予防および衝突安全性能を評価されました。

\*2.自動車アセスメント(JNCAP: Japan New Car Assessment Program): 国土交通省と独立行政法人 自動車事故対策機構が、安全な自動車の普及を促進する目的で、1995年度より公表している自動車安全情報。\*3.予防安全性能評価: JNCAPに2014年度より導入され、以下の項目により車両の予防安全性能を、2016年度から「ASV+」、「ASV++」の2段階で評価。①衝突被害軽減制御装置(対車両)<プリクラッシュセーフティ> ②車線逸脱警報装置<レーンディパーチャーアラート> ③後方視界情報提供装置<バックモニター等>(2015年度から追加) ④衝突被害軽減制御装置[対歩行者、昼間]<プリクラッシュセーフティ>(2016年度から追加) \*4.Toyota Safety Sense搭載およびバックカメラ装着車。\*5.新・安全性能総合評価: 2011年度から導入された、衝突時の乗員保護性能と歩行者保護性能を合わせ、車両の総合的な安全性を点数に応じ1~5★の5段階で評価。

作動イメージ図

低速走行時(15km/h以下)に静止物へ接近した場合

### 1 エンジン / ハイブリッドシステム出力抑制



### 2 ブレーキ制御



自動(被害軽減)ブレーキ

踏み間違えてもサポート。

### インテリジェントクリアランスソナー【パーキングサポートブレーキ(静止物)】

ハイブリッド車、CVT車にメーカーオプション

アクセルの踏み間違いや踏みすぎなどで起こる衝突を緩和し、被害の軽減に寄与するシステム。車庫入れなどの運転時、静止物への接近を表示とブザーで知らせる「クリアランスソナー」に、静止物との接触を緩和する機能を追加しました。ソナーはコンビニなどのガラスもしっかり検知。低速走行時(15km/h以下)に進行方向にある静止物を検知している場合、エンジン/ハイブリッドシステム出力を抑制し、さらに距離が縮まると自動(被害軽減)ブレーキが作動します。

■インテリジェントクリアランスソナーは自動(被害軽減)ブレーキが働くシステムですが、必ず止まることを約束するものではありません。■道路状況、車両状態および天候状態等によっては作動しない場合があります。また、衝突の可能性がなくてもシステムが作動する場合もあります。詳しくは取扱書をご覧ください。■ソナーの検知範囲、作動速度には限界があります。必ず車両周辺の安全を確認しながら運転してください。

作動イメージ図

以下のようなシーンでエンジン/ハイブリッドシステム出力抑制+ドライバーへ警告を表示



アクセルが踏み込まれた状態で[R]→[D]にシフト変更



警告表示(メーター内)  
TFTマルチインフォメーションディスプレイ  
搭載車はディスプレイにメッセージも表示

シフト操作時の急発進・急加速を抑制し被害の軽減に寄与。

### ドライブスタートコントロール

ハイブリッド車、CVT車に標準装備

シフト操作時における急発進・急加速を抑制し、衝突時の被害軽減に寄与します。たとえば、後退時に衝突して慌てたドライバーが、アクセルを踏み込んだままシフトを[R]から[D]へ変更した際、表示で注意を促すとともに、エンジン/ハイブリッドシステム出力を抑えます。

# Axio / FIELDER



## 3つの先進機能が毎日の安全なドライブをサポート。

前方の安全を見守る、高精度な「2種類の目」。カローラ アクシオ、カローラ フィールダーの「Toyota Safety Sense」は、レーザーレーダーと単眼カメラを併用した検知センサーと、それに基づく統合的な制御により、事故の回避や衝突被害の軽減を支援します。

全車

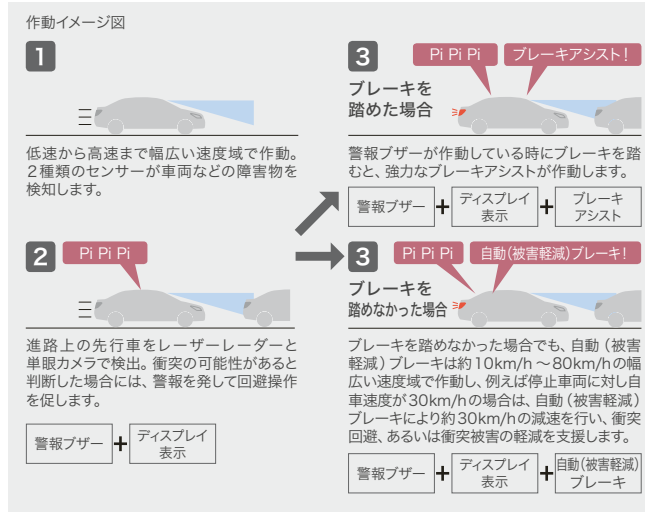

### ぶつからないをサポート。

#### プリクラッシュセーフティ(衝突回避支援タイプ/レーザーレーダー+単眼カメラ方式)\*1

前方の車両をミリ波レーダーと単眼カメラで検出。警報ブザーとディスプレイ表示で衝突の可能性を知らせ、ブレーキを踏めた場合はブレーキアシストが作動。ブレーキを踏めなかった場合でも、自動（被害軽減）ブレーキを作動させ、衝突回避または被害軽減をサポートします。

■警報は自車速度約15km/h～140km/h\*2、自動（被害軽減）ブレーキは自車速度約10km/h～80km/hで作動します。また、道路状況、車両状態、天候状態およびドライバーの操作状態等によっては、作動しない場合があります。詳しくは取扱書をご覧ください。 ■プリクラッシュセーフティはあくまで運転補助機能です。本機能を過信せず、必ずドライバーが責任を持って運転してください。 ■数値は社内測定値。

\*1.歩行者検知機能なし。 \*2.公道を走行する時は、法定速度や制限速度を順守してください。



### はみ出さないをサポート。

#### レーンディパーチャーアラート\*3

道路上の白線(黄線)を単眼カメラで認識し、ドライバーがウィンカー操作を行わずに車線を逸脱する可能性がある場合、ブザーとディスプレイ表示による警報でお知らせします。

\*3.車線逸脱警報。 ■本システムは幅約3m以上の車線を自車速度約50km/h以上で走行時に作動します。また道路状況、車両状態および天候状態等によっては、ご使用にならない場合があります。詳しくは取扱書をご覧ください。 ■レーンディパーチャーアラートはあくまで運転補助機能です。本機能を過信せず、必ずドライバーが責任を持って運転してください。

### Toyota Safety Senseの付帯機能

#### 先行車発進告知機能

信号待ちや渋滞で先行車に続いて停止し、先行車の発進に気づかずそのままいる場合には、ブザーとディスプレイ表示でお知らせします。

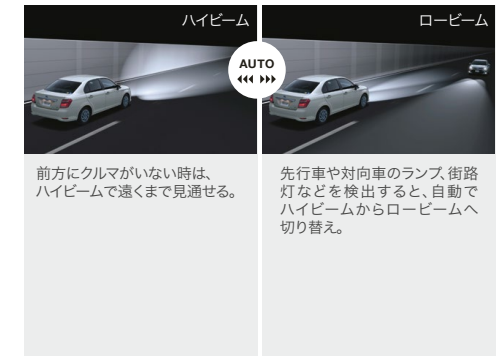
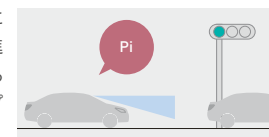

### 夜間の見やすさをサポート。

#### オートマチックハイビーム

ハイビームとロービームを自動で切り替え、夜間の歩行者などの早期発見をサポート。切り替え忘れを防ぐほか、手動操作の煩わしさも軽減します。

■自車速度約30km/h以上で作動します。 ■ハイビーム・ロービームの切り替え自動制御には状況により限界があります。運転時にはつねに周囲の状況に注意し、必要に応じて手動で切り替えるなど、安全運転を心がけてください。 ■道路状況および天候状態等によっては、ご利用にならない場合があります。詳しくは取扱書をご覧ください。

■オートマチック車は、[P]・[R]以外のシフトポジションでブレーキペダルを踏んで停止している時に作動します。[N]の時はブレーキペダルを踏んでいなくても作動します。マニュアル車は、[R]以外でブレーキペダルを踏んでいる時に作動します。 ■先行車が約4m以上進んでも自車が止まったままだとシステムが判断した場合に作動します。なお、機能のON/OFFおよび告知タイミングの変更が可能です。詳しくは取扱書をご覧ください。 ■先行車発進告知機能は、Toyota Safety Senseのセンサー技術を活用したその他の機能です。

あらゆるシーンで「万が一」に備える、安心の装備。

- 【予防安全】 ◎VSC&TRC ◎EBD(電子制動力配分制御)付ABS+ブレーキアシスト ◎車両接近通報装置(ハイブリッド車に標準装備) ◎ヒルスタートアシストコントロール
- ◎ウォッシャー連動間欠リヤワイパー\*4 【衝突安全】 ◎SRSエアバッグ(運転席・助手席)+SRSサイドエアバッグ(運転席・助手席)+SRSカーテンシールドエアバッグ(前後席)
- ◎全方位コンパティビリティボディ構造 ◎歩行者傷害軽減ボディ ◎WILコンセプトシート(運転席・助手席)

\*4.カローラ アクシオにメーカーオプション、カローラ フィールダーに標準装備。

トヨタ カローラ アクシオ 主要装備一覧表

標準装備 (緑) メーカーオプション(ご注文時に申し受けます) (黄) 販売店装着オプション (青)

		カローラ アクシオ		
		2WD	2WD / 4WD	
		HYBRID EX	EX (CVT, M/T)	
外装				
足回り・メカニズム	185/60R15タイヤ&15x5Jスチールホイール(樹脂フルキャップ付)		2WD・CVT	
	175/65R15タイヤ&15x5Jスチールホイール(樹脂フルキャップ付)		2WD・M/T、4WD	
	スペアタイヤ(応急用 T125/70D16) *1	11,000円(消費税抜き10,000円)		
	タイヤパンク応急修理キット*1			
	アイドリングストップ機能(Stop & Start System)		2WD・CVT	
外装	アクティブトルクコントロール4WD		4WD	
	フロントアッパーグリル		メッキ加飾	
	フロントロアグリル		ブラック	
	マッドガード(カラード/1台分)			
グリップ式アウトサイドドアハンドル(カラード)				
全車標準装備 ●エアサックス(フロント・リヤ) ●エンジンアンダーカバー&プロテクター ●スタビライザー(フロント) ●メッキラゲージドアガーニッシュ など				
安全装備				
視界	プロジェクター式ハロゲンヘッドランプ(マニュアルベリング機能付)			
	LEDフロントフォグランプ			
	リヤコンビネーションランプ(LED)			
	リヤフォグランプ(右側のみ/バンパー埋め込み) *2			
	サイドターンランプ付 カラードアミラー(ドアミラースイッチ照明付)	電動格納式リモコン (ヒーター付) *3		*3
	UVカット機能付ウインドシールドグリーンガラス(熱吸合わせ)			
	UVカットフロントドアガラス *3			
	ウォッシャー連動 間欠ワイパー	フロント リヤ	15,400円(消費税抜き14,000円) *4	
	リヤウインドウデフォグガー		タイマー付	*3
	安全衝突	SRSエアバッグ(運転席・助手席)+SRSサイドエアバッグ(運転席・助手席)+SRSカーテンシールドエアバッグ(前後席)		
プリクラッシュセーフティ(衝突回避支援タイプ/レーザーレーダー+単眼カメラ方式) *5				
予防安全	Toyota Safety Sense レーンディパーチャーアラート[LDA]			
	オートマチックハイビーム[AHB]			
	インテリジェントクリアランスソナー [パーキングサポートブレーキ(静止物)] *6	28,600円(消費税抜き26,000円)	CVT37,400円(消費税抜き34,000円) *7	
	車両接近通報装置			
ドライブスタートコントロール		CVT		
全車標準装備 ●先行車発進告知機能 ●ランプオートカットシステム ●UVカット機能付リヤドア・バックウインドガラス ●防眩インナーミラー ●リフレックスリフレクター ●LED/ハイマウントストップランプ(室内装着) ●緊急ブレーキシグナル ●EBD(電子制動力配分制御)付ABS+ブレーキアシスト ●VSC&TRC ●ヒルスタートアシストコントロール ●衝撃感知式フェーエルカットシステム ●上下調整式フロントヘッドレスト ●リヤヘッドレスト(左右固定式・中央席上下調整式) ●全席ELR付3点式シートベルト(プリテンション&フォースリミッター機構付[フロント・リヤ左右席]) *8 ●汎用ISOFIX対応チャイルドシート固定専用バー・トップテグザーアンカー(リヤ左右席) *9 ●運転席・助手席シートベルト非着用警告灯(点滅式)+リマインダー(警告音) など				
操作性				
操作系	ウレタン3本スポークステアリングホイール		高輝度シルバー塗装	
	チルト&テレスコピックステアリング			
	ステアリングスイッチ		DISP	
	モードスイッチ(エコドライブモード+EVドライブモード)			
	プッシュボタンスタートシステム+スマートキー(アンサーバック機能付)2個 *10			

		カローラ アクシオ	
		2WD	2WD / 4WD
		HYBRID EX	EX (CVT, M/T)
操作系	ラゲージドアオープナー		
	フットレスト		CVT
	クラッチスタートシステム		M/T
	2眼メーター TFTマルチインフォメーションディスプレイ付		
計器盤	3眼メーター マルチインフォメーションディスプレイ付		CVT *7
	単眼メーター ドライブモニター付		
	タコメーター		CVT *7
	ハイブリッドシステムインジケーター		
	エコドライブインジケーターランプ		CVT
	シフトポジションインジケーター		CVT
	全車標準装備 ●車速連動型電気式パワーステアリング ●メーター照度コントロール ●ドアキー連動電気式ドアロック ●パワーウインドウ(全ドアワンタッチ式/キーOFF後作動機能+挟み込み防止機能付) ●チャイルドプロテクター(リヤドア) ●キー忘れ防止ブザー ●フェーエル残量ウォーニング ●ランプ消し忘れブザー ●半ドアウォーニング ●フェーエルリッドオープナー など		
内装			
シート	シート表皮		ファブリック(ブラック)
	フロントシート(前後スライド+リクライニング)		
	リヤシート(一体固定式)		
インテリア	センタークラスターサイド		ピアノブラック加飾
	センターコンソールサイド		ブラック
	パーキングブレーキレバーボタン		メッキ加飾
	シフトレバーブーツ(合成皮革)		M/T
	シフトベゼル(ブラックシボ)		CVT
収納	センターコンソールボックス(フタ付)		
	大型アッパーボックス&グローブボックス(助手席側)		
装備快適	サンバイザー(チケットホルダー[運転席]付)		
	イルミネータードエントリーシステム(プッシュボタンスタートスイッチ+ルームランプ)		
空調	オートエアコン(花粉除去モード付)&プッシュヒーターコントロールパネル		
	「ナノイー」 マニュアルエアコン&ダイヤル式ヒーターコントロールパネル		
ナビオーディオ	オーディオレス(カバレス/2スピーカー)		
	オーディオレス(カバレス/4スピーカー)	11,000円(消費税抜き10,000円)	
	トヨタ純正ナビ・オーディオ *11		
	オーディオレスカバ		
その他	ガラスアンテナ		
	盗難防止システム(イモビライザーシステム) [国土交通省認可品]		
全車標準装備	寒冷地仕様(リヤワイパー+ウインドシールドデアイサー+ヒーターリヤダクトなど) *12	33,000円(消費税抜き30,000円) *3	
			2WD・CVT 33,000円(消費税抜き30,000円) *3 M/T、4WD 39,600円(消費税抜き36,000円) *3
全車標準装備 ●運転席シート上下アジャスター ●ドアスカッフプレート ●フロントカップホルダー+フロントコンソールポケット ●パーキングブレーキレバー横トレイ&アクセサリソケット(DC12V・120W) *13 ●ドアポケット&ボトルホルダー(フロントドア・リヤドア) ●回転格納式アシストグリップ(前席2x後席2) ●フロントパーソナルランプ ●ルームランプ ●ラゲージルームランプ ●室内ランプオートカットシステム ●クリーンエアフィルター(花粉除去タイプ) ●タイヤ交換用工具など			

\*1.スペアタイヤを選択した場合、タイヤパンク応急修理キットは装着されません。なお4WD車はラゲージデジキの形状が変わります。 \*2.寒冷地仕様を選択した場合のみ装着できます。 \*3.寒冷地仕様を選択した場合、フロントドアガラスは撥水機能付、ドアミラーはヒーター付となります。また、ガソリン車のリヤウインドウデフォグガーはタイマー付となります。 \*4.価格は単独でメーカーオプション装着した場合の価格です。なお、寒冷地仕様を選択した場合、同時装着されます。 \*5.歩行者検知機能なし。 \*6.字光式ナンバープレートは同時装着できません。 \*7.インテリジェントクリアランスソナー、3眼メーター(マルチインフォメーションディスプレイ付)、タコメーターはセットでメーカーオプションとなります。 \*8.プリテンション機構は衝突の条件によっては作動しない場合があります。 \*9.チャイルドシートは汎用ISOFIX対応チャイルドシート(新保安基準適合)のみ使用できます。それ以外のチャイルドシートはシートベルトでの装着となります。詳しくは販売店におたずねください。 \*10.植込み型心臓ペースメーカー等の機器をご使用の方は、電波によりこれらの機器に影響を及ぼすおそれがありますので、車両に搭載された発信機から約22cm以内に植込み型心臓ペースメーカー等の機器を近づけないようにしてください。電波発信を停止することもできますので、販売店にご相談ください。 \*11.販売店装着オプションとしてナビ・オーディオを多数ご用意しています。詳しくは別冊のAUDIO VISUAL & NAVIGATION CATALOGUEをご覧ください。 \*12.寒冷地仕様は、寒冷地での使用を考慮して、主にワイパー、ヒーター等の信頼性・耐久性の向上を図っております。なお、北海道地区は寒冷地仕様が全車標準装備となります。 \*13.120W以下の電気製品をご使用ください。ただし、120W以下の電気製品でも正様に作動しない場合があります。詳しくは販売店におたずねください。

■「メーカーオプション」はご注文時に申し受けます。メーカーの工場では装着するため、ご注文後はお受けできませんのでご了承ください。  
 ■価格はメーカー希望小売価格(消費税10%込み) '19年10月時点のもの>で参考価格です。車両の登録時期が'19年10月以降の場合、消費税率10%が適用され、'19年9月以前の場合、消費税率8%が適用されます。価格は販売店が独自に定めていますので、詳しくは各販売店におたずねください。  
 ■「nanoee」、「ナノイー」および「nanoee」マークは、パナソニック株式会社の商標です。

■ 価格表

HYBRID EX	2WD	メーカー希望小売価格*1 (消費税抜き)	北海道地区メーカー希望小売価格*2 (消費税抜き)
		2,123,000円(1,930,000円)	2,156,000円(1,960,000円)
EX	2WD・CVT	1,666,500円(1,515,000円)	1,699,500円(1,545,000円)
	2WD・MT	1,546,600円(1,406,000円)	1,586,200円(1,442,000円)
	4WD・CVT	1,810,600円(1,646,000円)	1,850,200円(1,682,000円)

\*1.沖縄地区は価格が異なります。 \*2.北海道地区の価格には寒冷地仕様が含まれます。

■ 内外配色一覧表

ボディカラー (カラーコード)	グレード	カローラ アクシオ HYBRID EX/ EX
	内装色	ブラック
スーパーホワイトII (O40)		
シルバースタリッシュ (1F7)		
ブラックマイカ (209)		
アバンギャルドブロンズメタリック (4V8)		

自動車リサイクル法の施行により、下表のリサイクル料金が別途必要となります。

■ リサイクル料金表 (単位:円)

全車	リサイクル預託金				資金管理料金	合計
	シュレッダーダスト料金	エアバッグ類料金	フロム類料金	情報管理料金		
5,760	1,930	1,650	130	290	9,760	

■リサイクル預託金が預託済のお車を商品車として譲渡する旧所有者(譲渡人)は、車両価値部分とリサイクル預託金相当額の合計額を新所有者(譲受人)からお受け取りになることにより、リサイクル預託金の返金を受けることができます。詳しくは取扱販売店におたずねください。

■価格はメーカー希望小売価格(消費税10%込み) '19年10月時点のもの>で参考価格です。車両の登録時期が'19年10月以降の場合、消費税率10%が適用され、'19年9月以前の場合、消費税率8%が適用されます。価格は販売店が独自に定めていますので、詳しくは各販売店におたずねください。

トヨタ カローラ フィールダー 主要装備一覧表

標準装備    メーカーオプション(ご注文時に申し受けます)    販売店装着オプション

		カローラ フィールダー		
		2WD	2WD / 4WD	
		HYBRID EX	EX (CVT, M/T)	
<b>外装</b>				
足回り・メカニズム	185/60R15タイヤ&15x5Jスチールホイール(樹脂フルキャップ付)		2WD・CVT	
	175/65R15タイヤ&15x5Jスチールホイール(樹脂フルキャップ付)		2WD・M/T、4WD	
	スベアタイヤ(応急用 T125/70D16)*1	11,000円(消費税抜き10,000円)		
	タイヤパンク応急修理キット*1			
	アイドリングストップ機能(Stop & Start System)		2WD・CVT	
外装	アクティブトルクコントロール4WD		4WD	
	ブルーレール	33,000円(消費税抜き30,000円)		
	フロントアッパーグリル		メッキ加飾	
	フロントドアグリル		ブラック	
	マッドガード(カラード/1台分)			
グリップ式アウトサイドドアハンドル(カラード)				
全車標準装備 ●エアサツ(フロント・リヤ) ●エンジンアンダーカバー&プロテクター ●スタビライザー(フロント) など				
<b>安全装備</b>				
視界	プロジェクト式HIDヘッドランプ(マニュアルレベリング機能付)			
	LEDフロントフォグランプ			
	リヤコンビネーションランプ			
	リヤフォグランプ(右側のみ/バンパー埋め込み)*2			
	サイドターンランプ付 カラードアミラー (ドアミラースイッチ照明付)	電動格納式リモコン (ヒーター付)	*3	*3
	UVカット機能付ウインドシールドグリーンガラス(熱吸合わせ)			
	UVカットフロントドアガラス *3			
	リヤドアガラス・リヤクォーターガラス・ バックドアガラス	UVカット機能付 UVカット機能付プライバシー	16,500円(消費税抜き15,000円)	
	ウォッシャー連動間欠ワイパー(フロント・リヤ)			
	リヤウインドウデフォグガー	タイマー付		*3
安全突	SRSエアバッグ(運転席・助手席)+SRSサイドエアバッグ (運転席・助手席)+SRSカーテンシールドエアバッグ(前後席)			
	Toyota Safety Sense	プリクラッシュセーフティ(衝突回避支援タイプ/レーザーレーダー+単眼カメラ方式)*4 レーンディパーチャーアラート[LDA] オートマチックハイビーム[AHB]		
予防安全	インテリジェントクリアランスソナー [パーキングサポートブレーキ(静止物)]*5	28,600円 (消費税抜き26,000円)	CVT37,400円 (消費税抜き34,000円)*6	
	車両接近通報装置			
	ドライブスタートコントロール		CVT	
全車標準装備	●先発車発進告知機能 ●ランプオートカットシステム ●防眩インナーミラー ●リフレックスリフレクター ●LEDスリットビームストップランプ付リヤスポイラー ●緊急ブレーキシグナル ●EBD(電子制動力配分制御)付ABS+ブレーキアシスト ●VSC&TRC ●ヒルスタートアシストコントロール ●衝撃感知式フェールカットシステム ●全席上下調整式ヘッドレスト ●全席ELR付3点式シートベルト(プリテンション&フォースリミッター機構付[フロント/リヤ左右席])*7 ●汎用ISOFIX対応チャイルドシート固定専用バー・トップテザーアンカー(リヤ左右席)*8 ●運転席・助手席シートベルト非着用警告灯(点滅式)+リマインダー(警告音) など			
	<b>操作性</b>			
	ウレタン3本スポークステアリングホイール		高輝度シルバー塗装	
	チルト&テレスコピックステアリング			
	ステアリングスイッチ		DISP	

		カローラ フィールダー	
		2WD	2WD / 4WD
		HYBRID EX	EX (CVT, M/T)
計器盤	操作系	モードスイッチ(エコドライブモード+EVドライブモード)	
		プッシュボタンスタートシステム+スマートキー(アンサーバック機能付)2個*9	
		フットレスト	
		クラッチスタートシステム	
		2眼メーター TFTマルチインフォメーションディスプレイ付	
		3眼メーター マルチインフォメーションディスプレイ付	
		単眼メーター ドライブモニター付	
		タコメーター	
		ハイブリッドシステムインジケーター	
		エコドライブインジケーターランプ	
シフトポジションインジケーター			
全車標準装備 ●車速感知電圧式パワーステアリング ●メーター照度コントロール ●ドアキー連動電気式ドアロック(バックドア連動) ●パワーウィンドウ(全ドアワンタッチ式/キーOFF後作動機能+挟み込み防止機能付) ●チャイルドプロテクター(リヤドア) ●キー忘れ防止ブザー ●フェUEL残量ウォーニング ●ランプ消し忘れブザー ●半ドアウォーニング ●フェUELリッドオープンブザー など			
<b>内装</b>			
シート	シート表皮	ファブリック(ブラック)	
	フロントシート(前後スライド+リクライニング) 6:4分割ワンタッチ格納リヤシート(リクライニングシート機構付) リヤセンターアームレスト		
インテリア	センタークラスターサイド・センターコンソールサイド パーキングブレーキレバーボタン シフトレバーブーツ(合成皮革) シフトベゼル(ブラックシボ)	高輝度シルバー塗装 メッキ加飾	
	センターコンソールボックス(フタ付) 大型アッパーボックス&グローブボックス(助手席側)	M/T CVT	
収納	トノカバー デッキアングダートレイ		
アイシ	サンバイザー(チケットホルダー[運転席]付) イルミネーテッドエントリーシステム(プッシュボタンスタートスイッチ+ルームランプ) オートエアコン(花粉除去モード付)&プッシュ式ヒーターコントロールパネル 「ナノイー」 マニュアルエアコン&ダイヤル式ヒーターコントロールパネル		
空調	オーディオレス(カパ・レス/2スピーカー)	11,000円(消費税抜き10,000円)	
	オーディオレスカパー ルーファンテナ(ポール前後可倒式) 盗難防止システム(イモビライザーシステム)[国土交通省認可品]		
ナビ・オーディオ	オーディオレスカパー		
	オーディオレス(カパ・レス/4スピーカー) トヨタ純正ナビ・オーディオ *10 オーディオレスカパー		
その他	寒冷地仕様 (ウインドシールドデアイザー+ヒーターリヤダクトなど)*11	18,700円 (消費税抜き17,000円)*3	2WD・CVT 18,700円 (消費税抜き17,000円)*3 M/T、4WD 24,200円 (消費税抜き22,000円)*3

		カローラ フィールダー	
		2WD	2WD / 4WD
		HYBRID EX	EX (CVT, M/T)
全車標準装備			
●運転席シート上下アジャスター ●ドアスカッフプレート ●フロントカップホルダー&フロントコンソールポケット ●パーキングブレーキレバー横トレイ&アクセリソケット(DC12V・120W)*12 ●ドアポケット&ボトルホルダー(フロントドア・リヤドア) ●回転格納式アシストグリップ(前席2x後席2) ●フロントバーソナルランプ ●ルームランプ ●ラゲージルームランプ ●室内ランプオートカットシステム ●クリーンエアフィルター(花粉除去タイプ) ●タイヤ交換用工具など			

\*1 スベアタイヤを選択した場合、タイヤパンク応急修理キットは装着されません。なお4WD車はデッキアングダートレイの形状が変わります。 \*2 寒冷地仕様を選択した場合のみ装着できます。 \*3 寒冷地仕様を選択した場合、フロントドアガラスは撥水機能付、ドアミラーはヒーター付となります。また、ガソリン車のリヤウインドウデフォグガーはタイマー付となります。 \*4 歩行者検知機能なし。 \*5 字光式ナンバープレートは同時装着できません。 \*6 インテリジェントクリアランスソナー、3眼メーター(マルチインフォメーションディスプレイ付)、タコメーターはセットでメーカーオプションとなります。 \*7 プリテンション機構は衝突の条件によっては作動しない場合があります。 \*8 チャイルドシートは汎用ISOFIX対応チャイルドシート(新保安基準適合)のみ使用できます。それ以外のチャイルドシートはシートベルトでの装着となります。詳しくは販売店におたずねください。 \*9 挿込み型心臓ペースメーカー等の機器をご使用の方は、電波によりこれらの機器に影響を及ぼすおそれがありますので、車両に搭載された発信機から約22cm以内に挿込み型心臓ペースメーカー等の機器を近づけないようにしてください。電波発信を停止することもできますので、販売店にご相談ください。 \*10 販売店装着オプションとしてナビ・オーディオを多数ご用意しています。詳しくは別冊のAUDIO VISUAL & NAVIGATION CATALOGUEをご覧ください。 \*11 寒冷地仕様は、寒冷地での使用を考慮して、主にワイパー、ヒーター等の信頼性・耐久性の向上を図っております。なお、北海道地区は寒冷地仕様を全車標準装備となります。 \*12 120W以下の電気製品をご使用ください。ただし、120W以下の電気製品でも正常に作動しない場合があります。詳しくは販売店におたずねください。

■「メーカーオプション」はご注文時に申し受けます。メーカーの工場では装着するため、ご注文後はお受けできませんのでご了承ください。  
■価格はメーカー希望小売価格(消費税10%込み)'19年10月時点のもの>で参考価格です。車両の登録時期が'19年10月以降の場合、消費税率10%が適用され、'19年9月以前の場合、消費税率8%が適用されます。価格は販売店が独自に定めていますので、詳しくは各販売店におたずねください。  
■「nanoe」、「ナノイー」および「nanoe」マークは、パナソニック株式会社の商標です。

■ 価格表

HYBRID EX	2WD	メーカー希望小売価格*1 (消費税抜き)	北海道地区メーカー希望小売価格*2 (消費税抜き)
		2WD・CVT	2,281,400円(2,074,000円)
EX	2WD・MT	1,818,300円(1,653,000円)	1,837,000円(1,670,000円)
	4WD・CVT	1,962,400円(1,784,000円)	1,986,600円(1,806,000円)

\*1 沖縄地区は価格が異なります。 \*2 北海道地区の価格には寒冷地仕様が含まれます。

■ 内外配色一覧表

ボディカラー (カラーコード)	グレード	カローラ フィールダー HYBRID EX/ EX
	内装色	ブラック
スーパーホワイトII (040)		
シルバメタリック (1F7)		
ブラックマイカ (209)		
ブルーメタリック (8T7)		

自動車リサイクル法の施行により、下表のリサイクル料金が別途必要となります。

■ リサイクル料金表 (単位:円)

■ リサイクル料金は'19年10月時点の金額。

全車	リサイクル預託金				資金管理料金	合計
	シュレッダーダスト料金	エアバッグ類料金	フロン類料金	情報管理料金		
全車	6,100	1,930	1,650	130	290	10,100

■ リサイクル預託金が預託済のお車を商品車として譲渡する旧所有者(譲渡人)は、車両価値部分とリサイクル預託金相当額の合計額を新所有者(譲受人)からお受け取りになることにより、リサイクル預託金の返金を受けることができます。詳しくは取扱販売店におたずねください。

■ 価格はメーカー希望小売価格(消費税10%込み)'19年10月時点のもの>で参考価格です。車両の登録時期が'19年10月以降の場合、消費税率10%が適用され、'19年9月以前の場合、消費税率8%が適用されます。価格は販売店が独自に定めていますので、詳しくは各販売店におたずねください。

トヨタ カローラ アクシオ 主要諸元一覧表

	ハイブリッド車		ガソリン車		
	2WD		2WD		4WD
	HYBRID EX		EX		
	電気式無段変速機		CVT	M/T	CVT
<b>■車両型式・重量・性能</b>					
車両型式	DAA-NKE165 -AEXNB★	DBA-NRE161 -AEXNB●	DBA-NZE161 -AEMNK	DBA-NZE164 -AEXNK	
車両重量	kg 1,140	1,090	1,070	1,170	
車両総重量	kg 1,415	1,365	1,345	1,445	
燃料消費率 (国土交通省審査値)	km/L <b>JC08モード</b> 34.4	23.4	18.0	16.4	
主要燃費改善対策	ハイブリッドシステム、アイドリングストップ装置、可変バルブタイミング、電動パワーステアリング、電気式無段変速機、充電制御	アイドリングストップ装置、可変バルブタイミング、電動パワーステアリング、自動無段変速機、充電制御、ミラーサイクル	可変バルブタイミング、電動パワーステアリング、充電制御	可変バルブタイミング、電動パワーステアリング、自動無段変速機、充電制御	
最小回転半径	m 4.9				
<b>■寸法・定員</b>					
全長	mm 4,400				
全幅	mm 1,695				
全高	mm 1,460		1,485		
ホイールベース	mm 2,600				
トレッド	前 mm 1,470	1,470	1,480	1,480	
	後 mm 1,465	1,460	1,470	1,475	
最低地上高(社内測定値)	mm 155		135		
室内(社内測定値)	長 mm 1,945				
	幅 mm 1,430				
	高 mm 1,200				
乗車定員	名 5				
<b>■エンジン</b>					
型式	1NZ-FXE	2NR-FKE	1NZ-FE		
種類	直列4気筒				
内径×行程	mm 75.0×84.7	72.5×90.6	75.0×84.7		
総排気量	L 1.496				
最高出力(ネット)	kW[PS]/r.p.m. 54[74]/4,800	80[109]/6,000	76[103]/6,000		
最大トルク(ネット)	N·m[kgf·m]/r.p.m. 111[11.3]/3,600~4,400	136[13.9]/4,400	138[14.1]/4,400	132[13.5]/4,400	
燃料供給装置	EFI(電子制御式燃料噴射装置)				
燃料タンク容量	L 36	42			
使用燃料	ガソリン(レギュラー)				
<b>■サスペンション・ブレーキ・駆動方式</b>					
サスペンション	前 マクファーソンストラット式コイルスプリング	後 トーションビーム式コイルスプリング			
ブレーキ	前 ベンチレーテッドディスク	後 リーディングトレーリング式ドラム			
駆動方式	油圧・回生ブレーキ協調式	前輪駆動方式		油圧式 四輪駆動方式	
<b>■トランスミッション・変速比・減速比</b>					
トランスミッション	電気式無段変速機	Super CVT-i (自動無段変速機)	5速マニュアル	Super CVT-i (自動無段変速機)	
第1速			3.545		
第2速			1.904		
第3速	2.480~0.396			2.386~0.411	
第4速			0.885		
第5速			0.725		
後退	2.604~1.680		3.250	2.505~1.680	
減速比	3.190	5.356	3.941	5.698	
<b>■モーター</b>					
型式	1LM				
種類	交流同期電動機				
最高出力	kW[PS] 45[61]				
最大トルク	N·m[kgf·m] 169[17.2]				
<b>■動力用主電池</b>					
種類	ニッケル水素電池				
容量	Ah 6.5				

■燃料消費率は定められた試験条件のもとでの値です。お客様の使用環境(気象、渋滞等)や運転方法(急発進、エアコン使用等)に応じて燃料消費率は異なります。

■エンジン出力表示にはネット値とグロス値があります。「グロス」はエンジン単体で測定したものであり、「ネット」とはエンジン車を車両に搭載した状態とほぼ同条件で測定したものです。同じエンジンで測定した場合、「ネット」は「グロス」よりもガソリン自動車で約15%程度低い値(自工会調べ)となっています。

★●印の車両は、環境対応車 普及促進税制の適用車です。ご購入時に自動車取得税の軽減措置が受けられます(2019年9月30日まで)。また、自動車重量税の軽減措置が受けられます(2021年4月30日まで)に新規登録を受ける車を対象)。さらに、★印の車両はご購入時の翌年度の自動車税について軽減措置が受けられます(2021年3月31日まで)の新車登録車(対象)。2019年10月1日より、自動車取得税が廃止され環境性能割が導入されます。2019年10月1日から2020年9月30日まで臨時軽減措置が受けられます。詳しくは販売店におたずねください。

■「COROLLA''Axio''HYBRID SYNERGY DRIVE''ECB''EFI''VVT-i''TOYOTA SAFETY SENSE''T-Connect''VSC''TRC''TSOP」はトヨタ自動車(株)の商標です。  
■道路運送車両法による自動車型式指定申請書数値 ■製造事業者：トヨタ自動車株式会社

ライフサイクルで環境負荷を低減。

〈LCA(ライフサイクルアセスメント)\*の実施〉  
材料、部品、車両製造および走行、メンテナンス、廃棄の各段階で環境影響をトータル評価するLCAを実施しています。その結果、CO<sub>2</sub>、NO<sub>x</sub>などの排出量を従来に比べ低減しています。

■自動車の生涯走行距離10万km(10年)を、JC08モードで走行した場合の結果です。  
■トヨタではLCAにより相対的な環境メリットを確認することを目的としているため、実施結果は指数で示しています。

\* LCA:Life Cycle Assessment.資源採取～廃棄・リサイクルまでの各段階で、クルマが環境に与える要因を定量化し、総合評価する手法で、ISO14040シリーズで国際標準化されています。

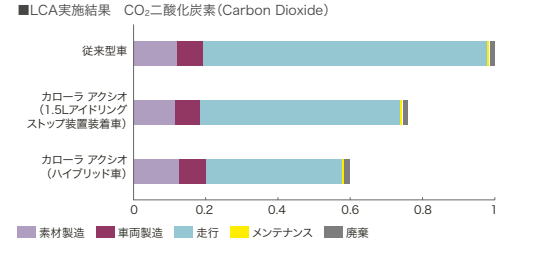

トヨタが乗用車を対象に実施しているLCAの手法は、ドイツの第三者認証機関テュフ ラインランドによるISO14040/14044規格に基づく審査・認証を受けました。

トヨタ カローラ アクシオ 環境仕様

車両仕様 環境情報	車両型式	DAA-NKE165	DBA-NRE161	DBA-NZE161	DBA-NZE164
	燃料消費率	燃料消費率*1 (国土交通省審査値) CO <sub>2</sub> 排出量 g/km	34.4 67	23.4 99	18.0 129
燃料消費率	参考	「2020年度燃費基準*2」をクリアしています。			
主要燃費改善対策		ハイブリッドシステム、アイドリングストップ装置、可変バルブタイミング、電動パワーステアリング、電気式無段変速機、充電制御	ミラーサイクル、アイドリングストップ装置、可変バルブタイミング、電動パワーステアリング、自動無段変速機、充電制御	可変バルブタイミング、電動パワーステアリング、充電制御	可変バルブタイミング、電動パワーステアリング、充電制御
排出ガス	認定レベルまたは適合規制(国土交通省)	SU-LEV*3*4			
	認定レベルまたは適合規制値(g/km)	CO 1.15		NMHC 0.013	
		Nox 0.013			
車外騒音	加速/定常/近接	dB 74/70/76		72/70/85	
冷媒の種類	(GWP値*5)/使用量	HFC-134a (1,430*6) / 420		HFC-134a(1,430*6) / 370	
環境負荷物質削減	鉛	自工会2006年自主目標達成(1996年比1/10以下*7)			
	水銀	自工会自主目標達成(2005年1月以降使用禁止*8)			
	カドミウム	自工会自主目標達成(2007年1月以降使用禁止)			
	六価クロム	自工会自主目標達成(2008年1月以降使用禁止)			
車室内VOC*9		自工会自主目標達成(厚生労働省室内濃度指針値*10以下)			
リサイクル関係	リサイクルし易い材料を使用した部品	TSOP*11		フロント&リアバンパー、センターコンソールボックス、インストルメントパネル	
	樹脂、ゴム部品への材料表示	TPO*12		サイド&カーテンシールドエアバッグ	
	リサイクル材の使用	再生縮フェルト		あり	
		再生縮フェルト		ダッシュサイレンサー	

\*1. 燃料消費率は定められた試験条件のもとでの値です。お客様の使用環境(気象、渋滞等)や運転方法(急発進、エアコン使用等)に応じて燃料消費率は異なります。  
\*2. 省エネ法に基づき定められている燃費目標基準。  
\*3. JC08モード走行。  
\*4. 平成17年基準排出ガス75%低減レベル。  
\*5. GWP:Global Warming Potential(地球温暖化係数)  
\*6. フロン法において、カーエアコン冷媒は、2023年度までにGWP150以下(対象の乗用車における国内向け年間出荷台数の加重平均値)にすることを求められております。  
\*7. 1996年乗用車の業界平均1,850g(バッテリーを除く)。  
\*8. 交通安全の観点で使用する部品(ナビゲーション等の液晶ディスプレイ、コンビネーションメーター、ディスプレイランプ、室内蛍光灯)を除く。  
\*9. VOC:Volatile Organic Compounds  
\*10.厚生労働省が2002年1月に定めた指定物質で自動車に関する物質の指針値。  
\*11.TSOP:Toyota Super Olefin Polymer  
\*12. TPO:Thermo Plastic Olefin

トヨタ カローラ フィールダー 主要諸元一覧表

	ハイブリッド車		ガソリン車		
	2WD		2WD		4WD
	HYBRID EX		EX		
	電気式無段変速機		CVT	M/T	CVT
<b>■車両型式・重量・性能</b>					
車両型式	DAA-NKE165G -AWXNB★	DBA-NRE161G -AWXNB●	DBA-NZE161G -AWXNK	DBA-NZE164G -AWXNK	
車両重量	kg 1,170	1,130*1	1,110*1	1,190*1	
車両総重量	kg 1,445	1,405*1	1,385*1	1,465*1	
燃料消費率 (国土交通省審査値)	km/L <b>JC08モード</b> 34.4	23.0	17.6	16.4*2	
主要燃費改善対策	ハイブリッドシステム、アイドリングストップ装置、可変バルブタイミング、充電制御、電気式無段変速機、電動パワーステアリング	アイドリングストップ装置、可変バルブタイミング、電動パワーステアリング、自動無段変速機、充電制御、ミラーサイクル	可変バルブタイミング、電動パワーステアリング、充電制御	可変バルブタイミング、電動パワーステアリング、自動無段変速機、充電制御	
最小回転半径	m 4.9				
<b>■寸法・定員</b>					
全長	mm 4,400				
全幅	mm 1,695				
全高	mm 1,475 *3		1,500 *3		
ホイールベース	mm 2,600				
トレッド	前 mm 1,470			1,480	
	後 mm 1,465			1,475	
最低地上高(社内測定値)	mm 155		135		
室内(社内測定値)	長 mm 1,945			1,430	
	幅 mm 1,200			5	
乗車定員	名 5				
<b>■エンジン</b>					
型式	1NZ-FXE	2NR-FKE	1NZ-FE		
種類	直列4気筒				
内径×行程	mm 75.0×84.7	72.5×90.6	75.0×84.7		
総排気量	L 1,496				
最高出力(ネット)	kW[PS]/r.p.m. 54[74]/4,800	80[109]/6,000		76[103]/6,000	
最大トルク(ネット)	N・m[kgf・m]/r.p.m. 111[11.3]/3,600~4,400	136[13.9]/4,400	138[14.1]/4,400	132[13.5]/4,400	
燃料供給装置	EFI(電子制御式燃料噴射装置)				
燃料タンク容量	L 36	42			
使用燃料	ガソリン(レギュラー)				
<b>■サスペンション・ブレーキ・駆動方式</b>					
サスペンション	前	マクファーソンストラット式コイルスプリング			
	後	トーションビーム式コイルスプリング			
ブレーキ	前	ベンチレーテッドディスク			
	後	リーディングトレーリング式ドラム			
駆動方式	油圧・回生ブレーキ協調式	油圧式		四輪駆動方式	
<b>■トランスミッション・変速比・減速比</b>					
トランスミッション	電気式無段変速機	Super CVT-i (自動無段変速機)	5速マニュアル	Super CVT-i (自動無段変速機)	
第1速			3.545		
第2速			1.904		
第3速		2.480~0.396	1.233	2.386~0.411	
第4速			0.885		
第5速			0.725		
後退		2.604~1.680	3.250	2.505~1.680	
減速比	3.190	5.356	3.941	5.698	
<b>■モーター</b>					
型式	1LM				
種類	交流同期電動機				
最高出力	kW[PS] 45[61]				
最大トルク	N・m[kgf・m] 169[17.2]				
<b>■動力用主電池</b>					
種類	ニッケル水素電池				
容量	Ah 6.5				

\*1. ルーフレーラーをメーカーオプション装着した場合、+10kg増加します。 \*2. ルーフレーラーをメーカーオプション装着した場合、16.0km/Lになります。 \*3. ルーフレーラーをメーカーオプション装着した場合、+30mm増加します。

■燃料消費率は定められた試験条件のもとでの値です。お客様の使用環境(気象、渋滞等)や運転方法(急発進、エアコン使用等)に応じて燃料消費率は異なります。

■エンジン出力表示にはネット値とグロス値があります。「グロス」はエンジン単体で測定したものであり、「ネット」とはエンジンと車両に搭載した状態とほぼ同条件で測定したものです。同じエンジンで測定した場合、「ネット」は「グロス」よりもガソリン自動車で約15%程度低い値(自工会調べ)となっています。

★●印の車両は、環境対応車 普及促進税制の適用車です。ご購入時に自動車取得税の軽減措置が受けられます(2019年9月30日まで)。また、自動車重量税の軽減措置が受けられます(2021年4月30日まで)に新規登録を受ける車を対象)。さらに、★印の車両はご購入時の翌年度の自動車税について軽減措置が受けられます(2021年3月31日まで)の新車登録車を対象)。2019年10月1日より、自動車取得税が廃止され環境性能制が導入されます。2019年10月1日から2020年9月30日まで臨時的軽減措置が受けられます。詳しくは販売店におたずねください。

■「COROLLA」"FIELDER""HYBRID SYNERGY DRIVE""EFI""VVT-i""TOYOTA SAFETY SENSE""T-Connect""VSC""TRC""TSOP" はトヨタ自動車(株)の商標です。  
■道路運送車両法による自動車型式指定申請書数値 ■製造事業者：トヨタ自動車株式会社

ライフサイクルで環境負荷を低減。

(LCA(ライフサイクルアセスメント)\*の実施) 材料、部品、車両製造および走行、メンテナンス、廃棄の各段階で環境影響をトータル評価するLCAを実施しています。その結果、CO<sub>2</sub>、NOxなどの排出量を従来に比べ低減しています。

■自動車の生涯走行距離10万km(10年)を、JC08モードで走行した場合の結果です。

■トヨタではLCAにより相対的な環境メリットを確認することを目的としているため、実施結果は指数で示しています。

\* LCA:Life Cycle Assessment.資源採取～廃棄・リサイクルまでの各段階で、クルマが環境に与える要因を定量化し、総合評価する手法で、ISO14040シリーズで国際標準化されています。

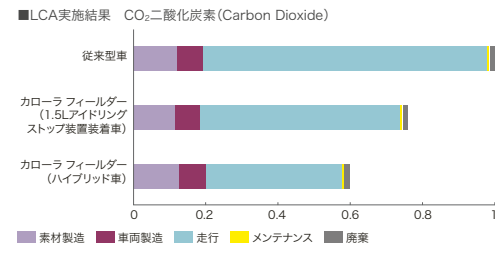

トヨタが乗用車を対象に実施しているLCAの手法は、ドイツの第三者認証機関テュフ ラインランドによるISO14040/14044規格に基づく審査・認証を受けました。

トヨタ カローラ フィールダー 環境仕様

車種仕様	車両型式					
	DAA-NKE165G	DBA-NRE161G	DBA-NZE161G	DBA-NZE164G		
環境情報	燃料消費率	燃料消費率*1 (国土交通省審査値) km/L 34.4	23.0	17.6	16.4	16.0
	CO <sub>2</sub> 排出量	g/km 67	101	132	142	145
排出ガス	認定レベルまたは適合規制(国土交通省)	SU-LEV*3*4				
	認定レベル値または適合規制値(g/km)	CO 1.15 NMHC 0.013 NOx 0.013				
車外騒音	加速/定常/近接	dB 74/70/76		72/70/85		74/70/89
冷媒の種類	(GWP値*5)/使用量	HFC-134a (1,430*6) / 420		HFC-134a(1,430*6)/370		
環境負荷物質削減	鉛	自工会2006年自主目標達成(1996年比1/10以下*7)				
	水銀	自工会自主目標達成(2005年1月以降使用禁止*8)				
車室内VOC*9	カドミウム	自工会自主目標達成(2007年1月以降使用禁止)				
	六価クロム	自工会自主目標達成(2008年1月以降使用禁止)				
リサイクル関係	リサイクルし易い材料を使用した部品	バックドア、フロント&リヤバンパー、センターコンソールボックス、インストルメントパネル				
	樹脂、ゴム部品への材料表示	サイド&カーテンシールドエアバッグ				
	リサイクル材の使用	再生綿フェルト		あり		
		リサイクル材の使用		ダッシュサイレンサー、デッキサイドトリム		

\*1. 燃料消費率は定められた試験条件のもとでの値です。お客様の使用環境(気象、渋滞等)や運転方法(急発進、エアコン使用等)に応じて燃料消費率は異なります。 \*2. 省エネ法に基づき定められている燃費目標基準。 \*3. JC08モード走行。 \*4. 平成17年基準排出ガス75%低減レベル。 \*5. GWP:Global Warming Potential(地球温暖化係数) \*6. フロン法において、カーエアコン冷媒は、2023年度までにGWP150以下(対象の乗用車における国内向け年間出荷台数の加重平均値)にすることを求められております。 \*7. 1996年乗用車の業界平均1,850g(バッテリーを除く)。 \*8. 交通安全の観点で使用する部品(ナビゲーション等の液晶ディスプレイ、コンビネーションメーター、ディスプレイランプ、室内蛍光灯)を除く。 \*9. VOC:Volatile Organic Compounds \*10.厚生労働省が2002年1月に定めた指定物質で自動車に関する物質の指針値。 \*11.TSOP:Toyota Super Olefin Polymer \*12. TPO:Thermo Plastic Olefin

# OPTION



トヨタ純正用品 (販売店装着オプション)  
トヨタ自動車 (株) の取り扱い商品です。



<https://toyota.jp/corollaaxio/customize/>



<https://toyota.jp/corollafielder/customize/>

**A** : カローラ アクシオに設定  
**F** : カローラ フィルダーに設定

※上記の表示がない場合はカローラ アクシオ、カローラ フィルダー両車に設定。

## BASIC



**001** フロアマット(ラグジュアリータイプ)<sup>\*1</sup>  
**A** 1台分**28,600円**(消費税抜き26,000円)(A0FG)  
波状のエレガントなデザインが上品な足元を演出します。車名ロゴはメタルネーム仕様。また、うれしい5つの機能“PENTAGON STAR5<sup>®</sup>”を備えているのも魅力です。色:ブラック 材質:ポリプロピレン  
※写真は当該車両とは異なります。



**002** フロアマット(ラグジュアリータイプ)<sup>\*1</sup>  
**F** 1台分**29,700円**(消費税抜き27,000円)(A0FG)  
足元に華やかさを添える、毛足の長い上質なフロアマットです。車名ロゴはメタルネーム仕様。また、抗ウイルス・抗アレルギー・抗菌・消臭・防ダニのうれしい5つの機能“PENTAGON STAR5<sup>®</sup>”を備えているのも魅力です。色:ブラック 材質:ポリプロピレン  
※写真は当該車両とは異なります。



**003** フロアマット(デラックスタイプ)<sup>\*1</sup>  
1台分**22,000円**(消費税抜き20,000円)(A0GC)  
高密度で豊かな質感に仕上げた飽きのこないデザインです。車名ロゴは刺繍ネーム仕様。色:グレー 材質:ポリプロピレン



**004** スノー・レジャー用フロアマット(緑高タイプ)<sup>\*1</sup>  
フロント(運転席・助手席)  
**9,350円**(消費税抜き8,500円)(A2J6)  
縁高&車両専用形状でフロアへの水や汚れの浸入を防止、車内を清潔に保ちます。色:ブラック 材質:合成ラバー(SBR)

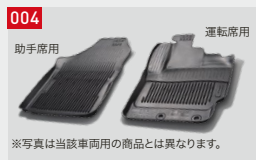

**004** スノー・レジャー用フロアマット(緑高タイプ)<sup>\*1</sup>  
フロント(運転席・助手席)  
**9,350円**(消費税抜き8,500円)(A2J6)  
縁高&車両専用形状でフロアへの水や汚れの浸入を防止、車内を清潔に保ちます。色:ブラック 材質:合成ラバー(SBR)

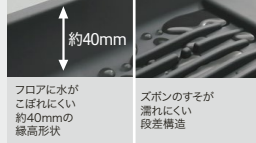

フロアに水がこぼれにくい約40mmの縁高形状  
スポンジのすそが濡れにくい段差構造

フロアマットを固定する工夫が施されています。  
運転席側は2カ所に取り付けられた回転ノブでフロアマットをしっかり固定。走行中のマットのずれを防止します。取り外しもスムーズにできます。

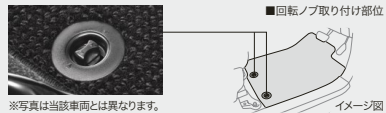

■回転ノブ取り付け部位  
※写真は当該車両とは異なります。

<sup>\*1</sup> トヨタ純正フロアマットは難燃性・耐久性等、車両同等の品質基準をクリアしています。他のフロアマット類と重ねて使用しないでください。

※“PENTAGON STAR5<sup>®</sup>”はヨシミツ毛織株式会社の登録商標です。



**005** サイドバイザー(ベーシック)  
**A** 1台分**13,200円**(消費税抜き12,000円) **0.3H** (K0N0)  
雨天時の室内換気役に立ち、高速走行時の風切り音を配慮したアクリル製バイザーです。TOYOTAロゴ入り。  
※トヨタ純正サイドバイザーは車種専用設計により風切り音等の品質を確保しています。  
※写真は当該車両とは異なります。



**006** サイドバイザー(RVワイド)  
**F** 1台分**24,200円**(消費税抜き22,000円) **0.3H** (K0H2)  
雨天時の室内換気役に立ち、高速走行時の風切り音を配慮したアクリル製バイザーです。車名ロゴ入り。  
※トヨタ純正サイドバイザーは車種専用設計により風切り音等の品質を確保しています。  
※写真は当該車両とは異なります。



**007** ハーフシートカバー<sup>\*2</sup>  
1台分**13,200円**(消費税抜き12,000円) **0.4H** (A7H0)  
シートに高級感とアレンジを加えるレースのカバー。車名ロゴ刺繍入り。材質:ポリエステル  
※写真は当該車両とは異なります。



**008** デラックス  
【お得なセット価格】  
**7,260円**(消費税込み) → **6,710円**(消費税抜き6,100円)(BHGU)  
ナンバーフレーム(デラックス/フロント&リヤ)+ロックボルト(ナンバープレート用)のセット<sup>\*1</sup>。  
ナンバーフレーム表面処理:クロムメッキ  
【設定】 除く字光式ナンバープレート付車  
<sup>\*1</sup> ロックボルト・ナンバーフレームは、それぞれ単品でもご購入いただけますので、販売店にお問い合わせください。



**009** ベーシック  
【お得なセット価格】  
**5,940円**(消費税込み) → **5,390円**(消費税抜き4,900円)(BHBU)  
ナンバーフレーム(ベーシック/フロント&リヤ)+ロックボルト(ナンバープレート用)のセット<sup>\*1</sup>。  
ナンバーフレーム表面処理:シルバー塗装  
【設定】 除く字光式ナンバープレート付車  
<sup>\*1</sup> ロックボルト・ナンバーフレームは、それぞれ単品でもご購入いただけますので、販売店にお問い合わせください。



**009** ベーシック  
【お得なセット価格】  
**5,940円**(消費税込み) → **5,390円**(消費税抜き4,900円)(BHBU)  
ナンバーフレーム(ベーシック/フロント&リヤ)+ロックボルト(ナンバープレート用)のセット<sup>\*1</sup>。  
ナンバーフレーム表面処理:シルバー塗装  
【設定】 除く字光式ナンバープレート付車  
<sup>\*1</sup> ロックボルト・ナンバーフレームは、それぞれ単品でもご購入いただけますので、販売店にお問い合わせください。



**009** ベーシック  
【お得なセット価格】  
**5,940円**(消費税込み) → **5,390円**(消費税抜き4,900円)(BHBU)  
ナンバーフレーム(ベーシック/フロント&リヤ)+ロックボルト(ナンバープレート用)のセット<sup>\*1</sup>。  
ナンバーフレーム表面処理:シルバー塗装  
【設定】 除く字光式ナンバープレート付車  
<sup>\*1</sup> ロックボルト・ナンバーフレームは、それぞれ単品でもご購入いただけますので、販売店にお問い合わせください。

**005** サイドバイザー(ベーシック)  
**A** 1台分**13,200円**(消費税抜き12,000円) **0.3H** (K0N0)  
雨天時の室内換気役に立ち、高速走行時の風切り音を配慮したアクリル製バイザーです。TOYOTAロゴ入り。  
※トヨタ純正サイドバイザーは車種専用設計により風切り音等の品質を確保しています。  
※写真は当該車両とは異なります。

**006** サイドバイザー(RVワイド)  
**F** 1台分**24,200円**(消費税抜き22,000円) **0.3H** (K0H2)  
雨天時の室内換気役に立ち、高速走行時の風切り音を配慮したアクリル製バイザーです。車名ロゴ入り。  
※トヨタ純正サイドバイザーは車種専用設計により風切り音等の品質を確保しています。  
※写真は当該車両とは異なります。

**007** ハーフシートカバー<sup>\*2</sup>  
1台分**13,200円**(消費税抜き12,000円) **0.4H** (A7H0)  
シートに高級感とアレンジを加えるレースのカバー。車名ロゴ刺繍入り。材質:ポリエステル  
※写真は当該車両とは異なります。

<sup>\*2</sup> トヨタ純正シートカバーは難燃性の生地を使用、シートへのフィット性に配慮した専用設計となっています。  
<sup>\*3</sup> カローラ アクシオ、カローラ フィルダーはSRSサイドエアバッグが全車標準装備のため、SRSサイドエアバッグ対応純正シートカバー以外は使用しないでください。車種専用の純正用品以外を使用するとSRSサイドエアバッグが正常に作動しなくなり重大な傷害を受ける恐れがあります。

## 盗難防止機能付ナンバーフレームセット

**008** デラックス  
【お得なセット価格】  
**7,260円**(消費税込み) → **6,710円**(消費税抜き6,100円)(BHGU)  
ナンバーフレーム(デラックス/フロント&リヤ)+ロックボルト(ナンバープレート用)のセット<sup>\*1</sup>。  
ナンバーフレーム表面処理:クロムメッキ  
【設定】 除く字光式ナンバープレート付車  
<sup>\*1</sup> ロックボルト・ナンバーフレームは、それぞれ単品でもご購入いただけますので、販売店にお問い合わせください。

**009** ベーシック  
【お得なセット価格】  
**5,940円**(消費税込み) → **5,390円**(消費税抜き4,900円)(BHBU)  
ナンバーフレーム(ベーシック/フロント&リヤ)+ロックボルト(ナンバープレート用)のセット<sup>\*1</sup>。  
ナンバーフレーム表面処理:シルバー塗装  
【設定】 除く字光式ナンバープレート付車  
<sup>\*1</sup> ロックボルト・ナンバーフレームは、それぞれ単品でもご購入いただけますので、販売店にお問い合わせください。

## EXTERIOR



**010** LEDフォグランプ  
**48,400円**(消費税抜き44,000円)  
※フォグランプカバーはブラック。  
※写真は当該車両とは異なります。



点灯時 消灯時

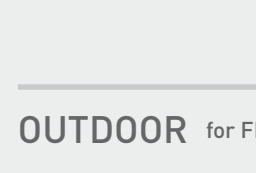

**011** マッドガード  
1台分**19,800円**(消費税抜き18,000円) **0.5H** (K4BA)  
水や泥、小石の跳ね上がりからアンダーボディを保護します。色:全ボディカラー対応  
※写真は当該車両とは異なります。



**012** システムラック・ベースラック(ルーフレールタイプ)  
**F** **27,500円**(消費税抜き25,000円)(N9A0)  
サイズ:L110×W1,105×H95mm 本体重量:5.0kg 許容積載重量:55kg(含むアタッチメントの重量)  
材質:[本体]スチール、[バー]スチール、樹脂(ポリ塩化ビニル)  
【設定】 ルーフレール(メーカーオプション)付車  
※写真は当該車両とは異なります。



**013** スキー&スノーボードアタッチメント  
**F** **22,000円**(消費税抜き20,000円)(N9C0)  
サイズ:L75×W815×H130mm 本体重量:3.0kg  
材質:[アーム部]アルミニウム、[クッション]合成ラバー(EPPM)  
【設定】 ルーフレール(メーカーオプション)付車



**014** サーフボードアタッチメント  
**F** **17,600円**(消費税抜き16,000円)(N9C2)  
サイズ:L150×W195+積載物×H75mm 本体重量:3.2kg  
材質:スチール、樹脂(ポリプロピレン)  
【設定】 ルーフレール(メーカーオプション)付車

## OUTDOOR for FIELDER

トヨタ純正用品は、  
3年間6万km保証です。

保証修理を受けられる期間は、トヨタの販売店、またはトヨタ認定サービス工場の商品をトヨタ車に取り付けた日(販売した日)から3年間となります。ただし、その期間内でも走行距離が60,000kmまでとなります。  
※一部消耗品の保証期間や詳細につきましては、販売店にお問い合わせください。

**0.0H** は標準取付時間です。作業時間に応じた取付費が別途必要となります。  
価格は取付費を含まないメーカー希望小売価格(消費税10%込み)19年10月時点のもの>で参考価格です。  
車両の登録時期(新車ご注文時と同時に装着される場合)またはお引渡し時期が19年10月以降の場合、消費税率10%が適用され、19年9月以前の場合、消費税率9%が適用されます。  
価格、取付費は販売店が独自に定めておりますので、詳しくは各販売店におたずねください。

■装着用品・パーツ製造事業者:トヨタ自動車株式会社 ■**取付**のない商品は、全車型に適用です。  
※商品に関するお問い合わせ先については裏表紙をご覧ください。



**015** ルーフボックス  
F 94,600円(消費税抜き86,000円)(N9C3)  
サイズ:L2,035×W860×H310mm 本体重量:19kg  
許容積載重量:40kg  
材質:[ボックス部]樹脂(ポリプロピレン)、[カバー部]樹脂(ABS)  
[設定] ルーフレール(メーカーオプション)付車

**016** アルミラックアタッチメント  
F 40,150円(消費税抜き36,500円)(N9C4)  
サイズ:L1,185×W830×H85mm 本体重量:6.6kg  
許容積載重量:40kg 材質:アルミニウム  
[設定] ルーフレール(メーカーオプション)付車

**017** サイクルアタッチメント  
F 33,000円(消費税抜き30,000円)(N9C1)  
サイズ:L1,475×W235×H820mm  
本体重量:6.6kg 材質:アルミニウム  
[設定] ルーフレール(メーカーオプション)付車  
※スキー、スノーボード、自転車、サーフボードの種類によっては積載できない場合があります。



**022** ラゲージトレイ  
F 15,400円(消費税抜き14,000円)(i8B0)  
濡れ物や汚れ物も気にせず収納できる樹脂製の防水トレイ。取り外しも簡単で、丸洗いもできます。車名ロゴ入り。  
材質:樹脂(軟質オレフィン)  
※写真は当該車両とは異なります。

**023** トランクマット(カーペットタイプ)  
F 7,700円(消費税抜き7,000円)(A2A0)  
トランクルームをキズや汚れから守るカーペットマット。ベーシックで扱いやすく、水洗いも可能です。  
材質:ポリプロピレン  
※写真は当該車両とは異なります。

**024** ロングラゲージマット  
F 16,500円(消費税抜き15,000円)(A2E0)  
大きな荷物も、ベットのドライブも、ワイドに使えるマット。濡れた荷物の収納にも便利な防水加工を施しています。使用シーンに合わせて3タイプの使い方ができます。車名ロゴ入り。  
材質:表面/ポリエステルメッシュ 裏面/樹脂(ポリ塩化ビニル)  
※写真は当該車両とは異なります。

**025** ロングラゲージマット(リヤバンパープロテクト機能付)  
F 17,600円(消費税抜き16,000円)(J0H3)  
リヤバンパー部への傷つきを防止するプロテクター付で荷物を載せる際も安心です。表面は撥水仕様。  
材質:ポリエステル(撥水加工)+ポリウレタンフィルム+ニット(天竺)(3層ラミネート構造)  
※写真は当該車両とは異なります。



**027** ラゲージトレイ  
A 15,400円(消費税抜き14,000円)(i8B0)  
濡れ物や汚れ物も気にせず収納できる樹脂製の防水トレイ。取り外しも簡単で、丸洗いもできます。車名ロゴ入り。  
材質:樹脂(軟質オレフィン)  
[設定] 除く4WD車のスペアタイヤ(応急用)(メーカーオプション)付車  
※写真は当該車両とは異なります。

**028** トランクマット(カーペットタイプ)  
A 7,700円(消費税抜き7,000円)(A2A0)  
トランクルームをキズや汚れから守るカーペットマット。ベーシックで扱いやすく、水洗いも可能です。  
材質:ポリプロピレン  
[設定] 除く4WD車のスペアタイヤ(応急用)(メーカーオプション)付車  
※写真は当該車両とは異なります。

## LUGGAGE for FIELDER



**018** アクティブサポートパッケージ  
[お得なセット価格] 019 + 020 + 021 のセット  
F 48,400円(消費税込み)  
43,450円(消費税抜き39,500円) 0.3H (CENU)



**019** ラゲージソフトトレイ  
F 11,000円(消費税抜き10,000円)(J0A9)  
撥水・防水機能に優れた、軽量で柔軟性のある生地を使用。濡れた荷物や汚れ物も気にせず収納できるトレイです。さらに脱着も簡単で、丸めてコンパクトなサイズにもできます。水滴の車内落下を防ぐ外周縁付。滑り止め防止。車名ロゴ入り。  
材質:ポリエステル ※写真は当該車両とは異なります。



**020** トノカバー  
F 25,300円(消費税抜き23,000円)(F7J7)  
荷室を隠すとともに、取り外しもできるカバーです。折りたんでデッキボードに収納可能。  
色:ブラック ※写真は当該車両とは異なります。

**021** リヤバンパーステップガード  
F 12,100円(消費税抜き11,000円) 0.3H (Q1A0)  
リヤビューをさりげなく演出し、荷物の積み降ろし時のバンパーステップの傷つきも防止します。車名ロゴ入り。  
材質:ステンレススチール  
※写真は当該車両とは異なります。

## LUGGAGE for Axio



**026** ラゲージソフトトレイ  
A 11,000円(消費税抜き10,000円)(J0A1)  
撥水性に優れ、表面へのしみ込みを防ぐ防水機能の素材を使用。車名ロゴ入り。  
材質:ポリエステル+ポリウレタン+ポリエステル+ポリウレタン(4層ラミネート構造)  
[設定] 除く4WD車のスペアタイヤ(応急用)(メーカーオプション)付車  
※写真は当該車両とは異なります。

## WINTER & SNOW



**029** 合金鋼チェーンスペシャル  
19,030円(消費税抜き17,300円)(V1CA)

**030** バイアスロンチェーン  
31,900円(消費税抜き29,000円)(V1B1)

■適応サイズは、新車標準ホイール・タイヤを基準にしています。ホイール・タイヤの種類(特に冬用タイヤ)・メーカーによっては装着できない場合があります。詳しくは販売店にお問い合わせください。 ■アルミホイールにチェーンを取り付けた際、ホイールに傷がつく恐れがあります。※写真のディスクホイールおよびタイヤについては当該車両とは異なります。

## COMFORT



**031** リモートスタート(LEDアンサーバックタイプ)  
66,000円(消費税抜き60,000円)

離れた場所からリモコン操作でエンジンを始動し、アンサーバックを音とLEDの光でお知らせします。  
サイズ:[リモコン]L74×W35×H18mm  
[リモコンアンテナ部]211mm(伸長時)  
[設定] 除くM/T車

■使用時には周囲の安全を十分確認の上ご使用ください。 ■一般公道や閉め切った場所での使用はおやめください。 ■車両の停止中にエンジンのみだりに稼働させた場合、条例により、罰則を受けることがありますのでご注意ください。(ご購入の際は地方自治体の条例などをご確認ください。)  
※詳しい商品の機能については販売店におたずねください。 ※アンテナ部はインパネ内に装着します。

	インテリジェントクリアランスソナー	取付時間	追込コード
HYBRID EX	○	1.6H (DLTU)	
	—	1.2H (DLUU)	
EX	○ / —	0.7H (DLSU)	
	○	1.6H (DLTU)	
	—	1.2H (DLUU)	

○:付車 —:無車

# OPTION



トヨタ純正用品 (販売店装着オプション)  
トヨタ自動車 (株) の取り扱い商品です。

- A** : カローラ アクシオに設定
- F** : カローラ フィールダーに設定

※上記の表示がない場合はカローラ アクシオ、カローラ フィールダー両車に設定。



**032 灰皿 (ベーシックタイプ)**  
1,870円(消費税抜き1,700円) (C2E7)

カップホルダーに置いて使用。取り外しも簡単で、吸い殻を捨てるにも便利です。

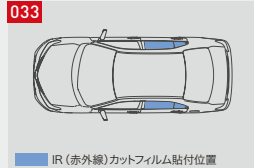

**033 IR (赤外線) カットフィルム (リヤサイド)**  
**A** 16,500円(消費税抜き15,000円) (1.4H)

スモーク(F0F8)  
真夏の直射日光による肌への「ジリジリ感」を緩和するウインドウフィルム。色:スモーク  
赤外線カット率:【スモーク】約53%、  
紫外線カット率:約99%、透過率:【スモーク】約35%

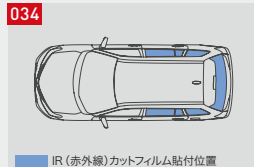

**034 IR (赤外線) カットフィルム (リヤサイド・バックガラス)**  
**F** 22,000円(消費税抜き20,000円) (2.1H)

スモーク(F0F4)  
真夏の直射日光による肌への「ジリジリ感」を緩和するウインドウフィルム。色:スモーク

**設定** 除く電子インナーミラー付車  
※バックガラス部のフィルムは2枚組となります。



**035 ドアエッジプロテクター (樹脂製)**  
2本入2,750円(消費税抜き2,500円) (0.2H) (K6B3)

ドアの開閉時にエッジをガードします。  
色:ホワイト、スーパーシルバー、シルバーメタリック (アクシオ)、ブラック、ダークブルー (フィールダー)

※汎用色設定のため車両色とは若干異なります。  
※1台分はフロント・リヤそれぞれ1セットずつ必要です。

## SECURITY & SAFETY



**036 車載防災セット**  
13,200円(消費税抜き12,000円) (J1K0)

万が一の自然災害に備えて、持ち運びしやすいリュックタイプの搭載ケースに全12アイテム (搭載ケース含む) を収納。ラゲージにフィットする形状と、急ブレーキや急加速時でも搭載ケースがズレにくいマジックテープによりラゲージ内にしっかりと固定ができます。

※保証期間は、ご購入日から1年間です。  
※非常食・飲料水等は、必要に応じて補充することをおすすめします。

- |  |                          |               |
|--|--------------------------|---------------|
| セット内容  | 4 非常用ホイッスル               | 9 軍手          |
| 1 レインコート   | 5 アルミブランケット              | 10 防災ウェットタオル  |
| 2 レジャーシート (L1.8×W1.8m)                                     | 6 携帯トイレ [3個] 吸水シート付      | 11 タオル        |
| 3 搭載ケース (リュックタイプ/容量15L相当)ズレ防止マジックテープ付 サイズ:L420×W300×H140mm | 7 手回し充電ラジオライト (USBジャック付) | 12 給水袋 (容量3L) |
|  | 8 マスク                    |               |



### ■セキュリティ機能比較

	異常検知機能				警報		
	ドア こじ開け	室内 侵入	車両バッテリー 外し 再装着	ハザード 点滅	ホーン	通知 (メールおよび電話)	サイレン
<b>037</b> マイカーSecurity*1+ オートアラームセット(セルフパワーサイレン付)	○	○ (ガラス割れ)	○	○	○	○ (メールおよび電話)	○
<b>037</b> オートアラームセット(セルフパワーサイレン付)	○	○ (ガラス割れ)	○	○	○	×	○
<b>038</b> マイカーSecurity*1+ オートアラーム(ベースキット・多重)	○	○ (ガラス割れ)	×	○	○	○ (メールおよび電話)	×
<b>038</b> オートアラーム(ベースキット・多重)	○	○ (ガラス割れ)	×	○	○	×	×

\*1. T-Connectナビ (販売店装着オプション) DCMパッケージの装着が必要で、DCMをご利用の場合、基本利用料は初年度無料、2年目以降13,200円/年(税込)となります。



### 040 リヤフォグランプ

霧・降雪など悪天候時に、後続車からの視認性をアップします。  
29,700円(消費税抜き27,000円)

**設定** 寒冷地仕様車、除くLEDフォグランプ(販売店装着オプション)付車  
インテリジェントクリアランスソナー 付車 **1.7H** (DAQU)  
インテリジェントクリアランスソナー 無車 **1.3H** (DASU)

22,000円(消費税抜き20,000円)  
**設定** 寒冷地仕様車、LEDフォグランプ(販売店装着オプション)付車  
インテリジェントクリアランスソナー 付車 **1.1H** (KD03)  
インテリジェントクリアランスソナー 無車 **0.7H** (KD1D)

### 041 三角表示板

2,750円(消費税抜き2,500円) (77R0)



**042 レスキューマンIII (ハンマー&カッター)**  
2,530円(消費税抜き2,300円) (77P2)

【ご注意】 ●緊急脱出のための専用用品です。他の用途には使用しないでください。  
●フロントウィンドウガラスは緊急脱出用ハンマーでは割ることができません。また、一部車両のドアガラスおよびリヤウィンドウガラスには合わせガラスが使用されているため割ることができません。●ドアガラスを割り、穴を広げるとき、ガラスの破片でケガをしないようご注意ください。●お子様のいたずらでケガをする場合がありますので十分ご注意ください。

## DRIVING SUPPORT



※アラーム音は距離に応じて変わります。  
※検知エリアは周囲の環境により異なります。  
※写真はイメージです。

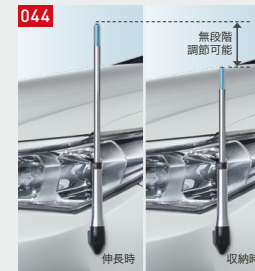

**043 コーナーセンサー (ボイス4センサー)**  
51,700円(消費税抜き47,000円) (2.0H) (K2AU)

バンパーの角に配置した4個の超音波センサーで、障害物との距離を検知。音声と表示ランプ、アラームでドライバーに知らせます。専用インジケーターを設置。色(センサーフェイス部):ホワイト、シルバー、ブラック  
**設定** 除くインテリジェントクリアランスソナー(メーカーオプション)付車

**044 フェンダーランプ (デザインタイプ)**  
13,200円(消費税抜き12,000円)

インテリジェントクリアランスソナー 付車 **1.2H** (K2J0)  
インテリジェントクリアランスソナー 無車 **0.8H** (K2J1)  
ドライバーの見やすい高さで無段階で手動調整可能。スモールランプに連動してボールの先端がブルーに点灯します。ボールの長さ:約320~410mm  
※写真の色や照度は実際とは異なります。  
※写真は当該車両とは異なります。

**045 レインクリアリングブルーミラー**  
13,200円(消費税抜き12,000円) (0.2H) (K8GC)

ミラー表面に親水処理を行い、雨天時の視認性を向上。太陽光により親水性の回復および自己回復機能が持続します。  
※写真は当該車両とは異なります。

トヨタ純正用品は、  
3年間6万km保証です。

保証修理を受けられる期間は、トヨタの販売店、またはトヨタ認定サービス工場を商品を買った日(販売した日)から3年間となります。ただし、その期間内でも走行距離が60,000kmまでとなります。  
※一部消耗品の保証期間や詳細につきましては、販売店にお問い合わせください。

0.0H は標準取付時間です。作業時間に応じた取付費が別途必要となります。  
価格は取付費を含まないメーカー希望小売価格(消費税10%込み)19年10月時点のもの>で参考価格です。  
車両の登録時期(新車ご注文時と同時に装着される場合)またはお引渡し時期が19年10月以降の場合、消費税10%が適用され、19年9月以前の場合、消費税9%が適用されます。  
価格、取付費は販売店が独自に定めておりますので、詳しくは各販売店におたずねください。

■装着用品・パーツ製造事業者:トヨタ自動車株式会社 ■(図)のない商品は、全車型に適用です。  
※商品に関するお問い合わせ先については裏表紙をご覧ください。

※「サポトヨ」とは「サポートトヨタ」の略称です。  
**サポトヨ** 詳しくはこちらをご覧ください。▶ <https://toyota.jp/sapotoyo/>  
技術と人で、安全安心をサポート

快適なお出かけをお手伝いする用品  
**サポトヨ プラス+ サポトヨプラス**  
クルマを利用する際の悩みごとを見つめて生まれた、カー用品「サポトヨプラス」。様々なアイテムが、快適なお出かけをサポートします。



**046** ひと目でスイッチラベル  
2,200円(消費税抜き2,000円) 0.6H (C3J6)

見やすい配色と日本語が表記されたラベルを、ヒーターコントロールパネルに装着することで、エアコンスイッチの操作性をひと目で分かりやすく向上させます。  
【設定】HYBRID EX



SRS SIDE AIRBAG 対応★1

**047** ランパーサポートクッション(汎用タイプ)  
運転席用 32,450円(消費税抜き29,500円) (B0EA)

優れた体圧分散性と衝撃吸収性をもつエクスジェル®を詰め込んだ、立体サポート構造を採用したエプロンタイプのクッションです。運転時のお尻・腰・背中への負担をやわらげます。  
色:ブラック  
材質:【エプロン部】ポリ塩化ビニル  
【エクスジェル®】合成ゴム  
取付位置:運転席



**048** バンパープロテクター  
1台分(4個入) 9,900円(消費税抜き9,000円) 0.7H (Q6G0)

こすりやすいフロント・リヤのコーナー部を保護します。  
色:ホワイト、シルバー、ブラック、ブルー(フィアルダー)  
材質:樹脂(TPE)

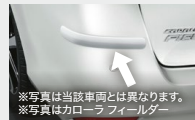

**049** 後方確認セット 050+051 のセット  
F 64,900円(消費税抜き59,000円) 2.3H (DHFU)

【設定】除くIR(赤外線)カットフィルム(リヤサイド・バックガラス)付車

**050** 電子インナーミラー\*1  
F 60,500円(消費税抜き55,000円) 2.0H (B4GA)

バックドアガラス内側に取付けたカメラからの画像をインナーミラーに表示。デジタル補正で視認性が向上したインナーミラー。後方視界が広く、後席に同乗者がいても後方を確認しやすく安心です。  
色:【カメラカバー】ブラック 材質:【ミラー部】:【本体】樹脂(ASA)  
【表示面】ガラス【シャフト】アルミニウム+塗装  
サイズ:【ミラー】L68.7×W26.7×H75.4mm  
【設定】除くIR(赤外線)カットフィルム(リヤサイド・バックガラス)付車

\*1. バックドアガラスが曇っていたり汚れている場合は、デフォッガー、リヤワイパーと併用ください。  
※切替/ノブにてOFFにすると、通常のミラーとしてもご利用いただけます。 ※LED光源を使用した照明や電光掲示板などが映った時は、映像がちらつく場合があります。詳しくは取扱書をご覧ください。 ※通常のミラーとの見え方の違いにより、目が疲れたり、対象物の大きさが異なって見える場合があります。

【注意】電子インナーミラーにも死角があります。特に後述の際は直接後方をご確認ください。

**051** 後席確認ミラー  
4,400円(消費税抜き4,000円) 0.3H

カローラアクシオ(B46D)、カローラフィールダー(B46B)インナーミラーでは見づらい後席の同乗者を目視できる、後席確認専用のミラーです。ミラーは角度調整可能。  
色:ライトグレー。材質:【本体】樹脂(ABS)【ミラー】アクリル

【注意】後席確認ミラーは、走行中に使用しないでください。走行中に使用するとわき見運転となり、思わぬ事故につながる恐れがあります。

**052** 安心ドライブパッケージ  
【お得なセット価格】053+054 のセット  
22,770円(消費税込み)

20,570円(消費税抜き18,700円) (CDVU)

**053** アシストグリップ(シンプルタイプ)  
6,270円(消費税抜き5,700円) (F7PF)

柔らかい感触のグリップで長時間の乗車でも使いやすく、乗車中の不安定な姿勢をサポートします。  
材質:【表皮】ポリエステル  
取付位置:運転席/助手席ヘッドレスト部

**054** 回転クッション  
16,500円(消費税抜き15,000円) (B0EC)

座面が回転することで身体の向きを簡単に変えられ、乗り降りをサポートする座布型タイプのクッションです。  
材質:【表皮材】ポリエステル【クッション材】ウレタン、樹脂(PET) 取付位置:助手席、リヤ左右席

**055** シートベルトパッド  
6,160円(消費税抜き5,600円) (B0E5)

シートベルトにシートベルトパッドを装着して使用。パッドに付いているハンドルを引っ張るだけでシートベルトをラクに装着でき、腰まわりを圧迫しません。  
材質:【表面】ポリ塩化ビニル【裏面】ナイロン【クッション材】ウレタン  
取付位置:運転席、助手席

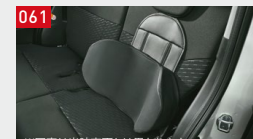
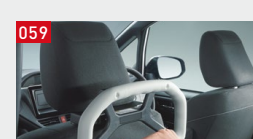

**056** 携帯トイレ(簡易セット)  
8,250円(消費税抜き7,500円) (J1K1)

車内に設置して使う、緊急時の簡易トイレです。  
※使用回数につきましては、お客様の使用環境によって異なります。  
※保証期間はご購入日から1年間です。  
【ワンタッチ使用サイズ(組立時)】: 表面275×260mm・底面300×260mm・高さ100mm  
セット内容 ●ワンタッチ使用(1個) ●エチケット用ポンチョ(1枚) ●ケアバッグ(2個) ●消臭剤固形(2個) ●廃棄用袋(2枚) ●吸引シート(2枚) ●携行ケース  
※ワンタッチ使用は繰り返しに使用できません。

**057** 杖ホルダー  
5,610円(消費税抜き5,100円) (F7A3)

広い開口部とマジックテープ留めにより、簡単に杖を収納でき、降車時に杖をサッと取り出せる杖ホルダー。取り付け・取り外しも簡単です。  
材質:【表皮】ポリエステル 取付位置:助手席ヘッドレスト 収納:1本

**058** 同乗者サポートパッケージ  
【お得なセット価格】059+060 のセット  
21,340円(消費税込み)

17,600円(消費税抜き16,000円) (CGMU)

**059** アシストグリップ(ヘッドレスト取付タイプ)  
16,500円(消費税抜き15,000円) (F7PM)

シートへの乗り降りをサポートし、乗車中、カーブなどで体が不安定になりそうな時、両手で身体を支えることができ安心です。  
色:グレー 材質:樹脂(TPE)、樹脂(ABS)  
取付位置:助手席ヘッドレスト部  
※助手席に取り付けてご使用ください。アシストグリップを付けた状態でシートポジションを変更するには、十分注意して操作してください。ポジションによってはシートと干渉したり、シートが起き上がらない場合があります。その場合はアシストグリップを取り外してからシート操作を行ってください。

**060** アシストグリップ(つり革タイプ)  
4,840円(消費税抜き4,400円) (F7PC)

車両の回転式アシストグリップに取り付けるつり革型グリップ。乗車中、腕を高く上げなくてもラクに握ることができます。  
取付位置:リヤ左右席(アシストグリップ)

**061** サイドサポートパッド(汎用タイプ)  
F 20,900円(消費税抜き19,000円) (B0EB)

パッドが身体を両サイドから支えて、乗車中の横揺れを軽減します。パッドはお好みの位置に上下スライドできます。  
色:ブラック 材質:【カバー・背部】ポリ塩化ビニル【サポートパッドカバー部】ポリエステル【サポートパッド部】高反発ウレタン 取付位置:リヤ左右席

**062** コンフォートクッション  
11,000円(消費税抜き10,000円) (B0ED)

身体の動きや体型の違いにも柔軟にフィットする樹脂弾性体「ファインレボ」を採用。ほどよい柔軟性で座り心地を高め、圧力を分散して疲れにくくします。  
材質:【表面生地】ポリエステル【クッション材】ウレタン 【ファインレボ】スチレン系エラストマー  
取付位置:運転席、助手席、リヤ左右席

FINE REVO  
※FINE REVOはアイシン精機株式会社の登録商標です。

GOOD DESIGN  
公益財団法人日本デザイン振興会

販売店装着オプション

# OPTION



トヨタ純正用品（販売店装着オプション）  
トヨタ自動車（株）の取り扱い商品です。

## FOR CHILDREN

トヨタ NEO G-Childシリーズ GOA for Children

トヨタ NEO G-Childシリーズは、国土交通省の定める基準をクリアしています。

063

チャイルドシートとして使用



カジュアル

ナチュラル

モダン

064

チャイルドシートとして使用



カジュアル

ナチュラル

モダン

065



カジュアル(最大時)

ナチュラル(最小時)

063 NEO G-Child baby

41,800円(消費税抜き38,000円)

カジュアル(77FJ)、ナチュラル(77FK)、モダン(77FL)

サイズ:L485×W485×H655mm

064 NEO G-Child ISO leg<sup>★1</sup>

85,800円(消費税抜き78,000円)

カジュアル(77FM)、ナチュラル(77FN)、モダン(77FP)

サイズ:L620×W415×H655mm(コネクタ最長時+サポートレッグ含まず)

065 ジュニアシート

38,500円(消費税抜き35,000円) カジュアル(77G4)、ナチュラル(77G3)

サイズ:【最小時】L480×W450×H690mm

【最大時】L500×W500×H830mm

【折りたたみ時】L770×W480×H250mm 重量:6.0kg

★1 ISO FIX対応のチャイルドシートは、ISO FIX対応専用アンカーに固定した状態で道路運送車両の保安基準に適合しているため、指定されたものをご使用ください。詳細はトヨタ販売店におたずねください。  
★2 やむを得ず助手席に装着する場合は、万一の事故の際にエアバッグからの衝撃を防ぐため、シート座面を最後部にスライドさせて取り付けてください。

チャイルドシート装着方法一覧表

品名	取付方法	取付位置			取付向き
		助手席	後席(左右)	後席(中央)	
063 NEO G-Child baby	シートベルト	×	○	○	後向き
	シートベルト	▲★2	○	○	前向き
064 NEO G-Child ISO leg ★1	ISO FIX	×	○	×	後向き
	ISO FIX	×	○	×	前向き
065 ジュニアシート	シートベルト	▲★2	×(アクシオ)/○(フィールダー)	○	前向き

□:ベビーシートとして使用    ■:チャイルドシートとして使用    □:ジュニアシートとして使用

トヨタ純正用品は、  
3年間6万km保証です。

保証修理を受けられる期間は、トヨタの販売店、またはトヨタ認定サービス工場の商品をトヨタ車に取り付けた日(販売した日)から3年間となります。ただし、その期間内でも走行距離が60,000kmまでとなります。  
※一部消耗品の保証期間や詳細につきましては、販売店にお問い合わせください。

0.0Hは標準取付時間です。作業時間に応じた取付費が別途必要となります。

価格は取付費を含まないメーカー希望小売価格(消費税10%込み) '19年10月時点のもの>で参考価格です。  
車前の登録時期(新車ご注文時と同時に装着される場合)またはお引渡し時期が'19年10月以降の場合、消費税10%が適用され、'19年9月以前の場合、消費税8%が適用されます。  
価格、取付費は販売店が独自に定めておりますので、詳しくは各販売店におたずねください。

■装着用品・パーツ製造事業者:トヨタ自動車株式会社    ■(取付)のない商品は、全車型に適用です。

※商品に関するお問い合わせ先については下記をご覧ください。

寸法図:トヨタ カローラ アクシオEX(2WD・CVT)

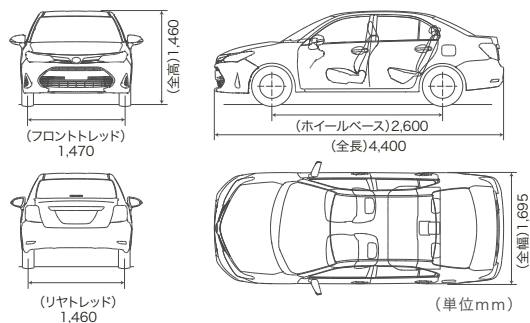

寸法図:トヨタ カローラ フィールダーEX(2WD・CVT)

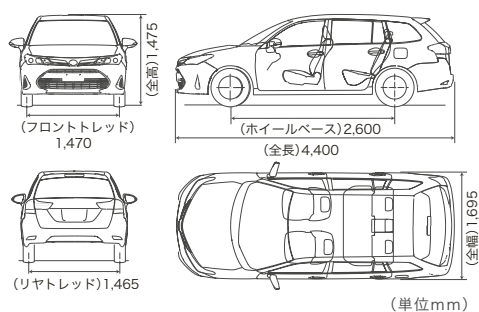

技術と人で、安全安心をサポート



「サポトヨ」とは「サポートトヨタ」の略称です。

詳しくはこちらをご覧ください。

<https://toyota.jp/sapotoyo/>



いろんなクルマと比較もできる。詳しくは! <https://toyota.jp>

このカタログに関するお問い合わせは、お近くのトヨタ カローラ アクシオ・カローラ フィールダー取り扱い販売店または下記のお客相談センターへ  
トヨタ自動車株式会社 お客様相談センター 全国共通・フリーコール ☎0800-700-7700 オープン時間 365日 9:00~18:00 所在地 〒450-8711 名古屋市千川区名駅4丁目7番1号  
本仕様ならびに装備は予告なく変更することがあります。(このカタログの内容は'19年8月現在のも) ボディカラーおよび内装色は撮影、印刷インキの関係で実際の色とは異なって見えることがあります。  
発進・加速はゆるやかに。エコドライブに心がけよう。