

COROLLA Axio COROLLA FIELDER

ONLINE CATALOGUE

オンラインカタログ

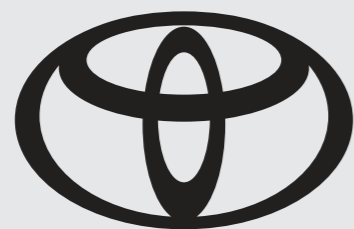

DESIGN

デザイン



COROLLA Axio

Photo①：カローラ アクシオ HYBRID EX。ボディカラーはスーパーホワイトⅡ〈040〉。内装色はブラック。オプション装着車（詳細は右上に記載の詳細ページへ）。





COROLLA FIELDER

Photo②：カローラ フィールダー HYBRID EX。ボディカラーはスーパーホワイトⅡ〈040〉。内装色はブラック。オプション装着車（詳細は右上に記載の詳細ページへ）。



P003 Photo①：

カローラ アクシオ HYBRID EX。ボディカラーはスーパーホワイトⅡ〈040〉。内装色はブラック。オーディオレスカバーは販売店装着オプション。 ■写真は機能説明のために各ランプを点灯したものです。実際の走行状態を示すものではありません。 ■写真（右下）は機能説明のためにボディの一部を切断したカットモデルです。

P004 Photo②：

カローラ フィールダー HYBRID EX。ボディカラーはスーパーホワイトⅡ〈040〉。内装色はブラック。オーディオレスカバーは販売店装着オプション。 ■写真は機能説明のために各ランプを点灯したものです。実際の走行状態を示すものではありません。 ■写真（右下）は機能説明のためにボディの一部を切断したカットモデルです。

USABILITY

室内空間

車内での時間を快適にする、さまざまな工夫。

手の届きやすい場所に、快適に使える収納スペース & 装備を用意。収納スペースは、ふだんよく使うものがスッキリおさまるようにカタチやサイズを工夫しています。



▶大型アッパーボックス&グローブボックス (助手席側)



▶フロントカップホルダー&フロントコンソールポケット



▶パーキングブレーキレバー横トレイ & アクセサリーソケット (DC12V・120W)



▶ドアポケット & ボトルホルダー (フロントドア・リヤドア)

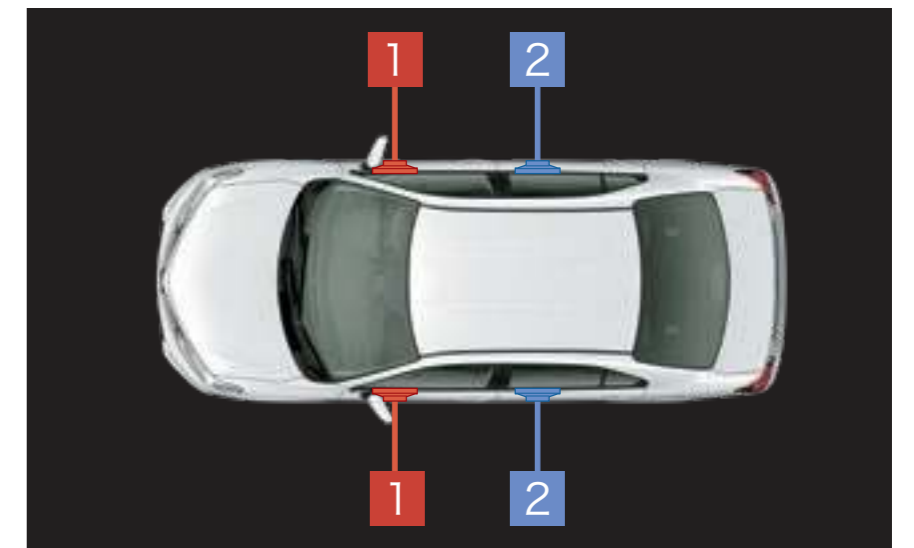

▶スピーカー

2スピーカー [全車標準装備]

1 (フロントドアスピーカー)

4スピーカー [全車メーカーオプション]

1 (フロントドアスピーカー) + 2 (リヤドアスピーカー)

車内での時間を快適にする、さまざまな工夫。

手の届きやすい場所に、快適に使える収納スペース & 装備を用意。収納スペースは、ふだんよく使うものがスッキリおさまるようにカタチやサイズを工夫しています。



オートエアコン



マニュアルエアコン

▶エアコン



▶プッシュボタンスタートシステム+スマートキー（アンサーバック機能付）2個

ブレーキを踏みながらスイッチを押すだけで、簡単にエンジン始動（ハイブリッドシステム起動）を行えます。ドアのロック／アンロックは、キーを使わずリモート操作で可能。スマートエントリー機能は付帯しません。

⚠ 注意: 植込み型心臓ペースメーカー等の機器をご使用の方は、電波によりそれらの機器に影響を及ぼすおそれがありますので、車両に搭載された発信機から約22cm以内に植込み型心臓ペースメーカー等の機器を近づけないようにしてください。電波発信を停止することもできますので詳しくは販売店にご相談ください。



トランク容量：461L^{*1*2}

ビジネスにもプライベートにも活躍。ゆとりのトランクルーム

コンパクトなボディでありながらもカローラ フィールダー（通常時）のラゲージ容量を超える、ゆとりの461L*1*2を確保。ゴルフバッグが4個*3入ります。



開口部サイズ



荷室サイズ

たっぷり積めるラゲージルーム。シートを倒せば広大なスペースが出現。

カローラ フィールダーのラゲージルームは、リヤシートを倒さなくても、ゴルフバッグが4個*2入ります。また、ラゲージの側面とシートサイド下部に設置したレバーを引くだけで、リヤシートの背もたれが倒れて、スペースのさらに大きな「6:4分割モード」と「フラットモード」へワンタッチで変わります。「6:4分割モード」は、長い荷物を載せることができ、「フラットモード」は872L*1の大容量で、大きくかさばるものも積載できます。



▶前後2分割デッキボード&デッキアンダートレイ



▶格納式フック (左右)

P007 ▶大型アッパーボックス&グローブボックス（助手席側）

■写真はカローラ アクシオ。

P007 ▶パーキングブレーキレバー横トレイ&アクセサリースOCKET（DC12V・120W）

■写真は機能説明のためにフタを固定しています。

P007 ▶スピーカー

■写真はカローラ アクシオ。

P008 ▶プッシュボタンスタートシステム+スマートキー（アンサーバック機能付）2個

■写真はガソリン車。

P008 ▶エアコン

■写真はカローラ フィールダー。

P009 ビジネスにもプライベートにも活躍。ゆとりのトランクルーム

*1. VDA法測定値。 *2. 2WD全車（リヤワイパー非装着車）・4WD（スペアタイヤ・リヤワイパー非装着車） *3. ゴルフバッグのサイズは9.5インチ×46インチの場合。ゴルフバッグのサイズや形状によっては収納できない場合があります。なお、4WD車でスペアタイヤをメーカーオプション装着した場合、ラゲージデッキの形状が変わり、ラゲージ容量が小さくなるなど、オプション装着により収納量が異なります。詳しくは販売店にてご確認ください。

P010 たっぷり積めるラゲージルーム。シートを倒せば広大なスペースが出現。

*1. VDA法測定値。 *2. ゴルフバッグのサイズは9.5インチ×46インチの場合。ゴルフバッグのサイズや形状によっては収納できない場合があります。詳しくは販売店にてご確認ください。

■数値は社内測定値。測定箇所により数値は異なります。 ■ワンタッチ格納リヤシートのラゲージ側面のレバーは、左側面のレバーを引くと左側のリヤシートが、右側面のレバーを引くと右側のリヤシートが前方へ倒れます。 ■フラットモードのフロアには若干の傾斜があります。 ■標準以外のシートアレンジにすると走行できない場合や、ご注意ください。 ■必ず取扱書をご覧ください。 ■走行時には後方視界確保・荷物の転倒防止にご注意ください。

P011 ▶前後2分割デッキボード&デッキアンダートレイ

■トレイの深さは63mm（最短部）となります。数値は社内測定値。また、4WD車はスペアタイヤをメーカーオプション装着した場合、形状が異なります。

PERFORMANCE

走行性能

一段と効率を高めたハイブリッドシステム。



▶1.5L 1NZ-FXE VVT-i*1エンジン+1LMモーター

モーターとエンジンの長所を最大限活かしながら、低燃費と優れた走りを両立するTHS II。モーターやエンジン、インバーターなどの制御を改良することで、さらに燃費性能を高めました。

ハイブリッドシステム

最高出力	73kW(100PS)*2
------	---------------

1.5Lエンジン(1NZ-FXE)

最高出力[ネット]	54kW(74PS)/4,800r.p.m.
最大トルク[ネット]	111N・m(11.3kgf・m)/3,600~4,400r.p.m.

1LMモーター

最高出力	45kW(61PS)
最大トルク	169N・m(17.2kgf・m)



WLTCモード 燃料消費率 (国土交通省審査値)

27.8 km/L*3

市街地モード : 25.9km/L

郊外モード : 29.7km/L

高速道路モード : 27.5km/L

JC08モード 燃料消費率 (国土交通省審査値)

32.2 km/L*3

■燃料消費率は定められた試験条件のもとでの値です。お客様の使用環境（気象、渋滞等）や運転方法（急発進、エアコン使用等）に応じて燃料消費率は異なります。 ■
 WLTCモードは、市街地、郊外、高速道路の各走行モードを平均的な使用時間配分で構成した国際的な走行モードです。市街地モードは、信号や渋滞等の影響を受ける比較的低速な走行を想定し、郊外モードは、信号や渋滞等の影響をあまり受けない走行を想定、高速道路モードは、高速道路等での走行を想定しています。

低燃費を徹底追求した、高効率エンジン。

アイドリングストップ機能付き
(2WD・CVT)

▶1.5L 2NR-FKE VVT-iEエンジン

トヨタがハイブリッドカーで培ってきた、高圧縮比&アトキンソンサイクル、クールドEGR*4（排出ガス再循環）システム、低フリクション技術に加え、可変バルブタイミングを電動モーターで制御するVVT-iE*5を採用し、ハイブリッド並みの優れた熱効率を実現。燃費と走りを高次元で両立したエンジンです。さらに、アイドリングストップ機能との融合により、優れた燃費性能を実現しています。

最高出力[ネット]	80kW(109PS)/6,000r.p.m.
最大トルク[ネット]	136N・m(13.9kgf・m)/4,400r.p.m.

いつものように走るだけで、簡単にエコ運転。

アイドリングストップ機能 (Stop & Start System)

アイドリングストップ機能をOFFにできます。



WLTCモード 燃料消費率 (国土交通省審査値)

19.8 km/L*3

市街地モード : 15.0km/L

郊外モード : 20.9km/L

高速道路モード : 22.1km/L

JC08モード 燃料消費率 (国土交通省審査値)

22.0 km/L*3

■燃料消費率は定められた試験条件のもとでの値です。お客様の使用環境（気象、渋滞等）や運転方法（急発進、エアコン使用等）に応じて燃料消費率は異なります。 ■
WLTCモードは、市街地、郊外、高速道路の各走行モードを平均的な使用時間配分で構成した国際的な走行モードです。市街地モードは、信号や渋滞等の影響を受ける比較的低速な走行を想定し、郊外モードは、信号や渋滞等の影響をあまり受けない走行を想定、高速道路モードは、高速道路等での走行を想定しています。

パワフルな走りと優れた燃費を両立。

▶1.5L 1NZ-FE VVT-iエンジン

停車と発進の多い街中での走行で、多く使用する低中速域でのトルクを十分に確保。同時に高速域での走りなどでも楽しめる加速性能も実現しています。

2WD・M/T

最高出力[ネット]	80kW(109PS)/6,000r.p.m.
最大トルク[ネット]	138N・m(14.1kgf・m)/4,400r.p.m.

4WD・CVT

最高出力[ネット]	76kW(103PS)/6,000r.p.m.
最大トルク[ネット]	132N・m(13.5kgf・m)/4,400r.p.m.

WLTCモード 燃料消費率 (国土交通省審査値)

17.2 km/L*3

市街地モード : 12.7km/L

郊外モード : 18.3km/L

高速道路モード : 19.4km/L

WLTCモード 燃料消費率 (国土交通省審査値)

15.6 km/L*3

市街地モード : 11.2km/L

郊外モード : 16.9km/L

高速道路モード : 17.7km/L

■燃料消費率は定められた試験条件のもとでの値です。お客様の使用環境（気象、渋滞等）や運転方法（急発進、エアコン使用等）に応じて燃料消費率は異なります。 ■
 WLTCモードは、市街地、郊外、高速道路の各走行モードを平均的な使用時間配分で構成した国際的な走行モードです。市街地モードは、信号や渋滞等の影響を受ける比較的低速な走行を想定し、郊外モードは、信号や渋滞等の影響をあまり受けない走行を想定、高速道路モードは、高速道路等での走行を想定しています。

P015-017 ▶1.5L 1NZ-FXE VVT-iエンジン+1LMモーター

▶1.5L 2NR-FKE VVT-iEエンジン

▶1.5L 1NZ-FE VVT-iエンジン

*1. VVT-i : Variable Valve Timing-intelligent[連続可変バルブタイミング機構] *2. エンジンとモーターにより、動力性能として発揮できる出力。社内算定値。 *3. 国土交通省審査値。 *4. EGR : Exhaust Gas Recirculation *5. VVT-iE : Variable Valve Timing-intelligent by Electric motor [電動連続可変バルブタイミング機構<吸気側>]

SAFETY

安全性能

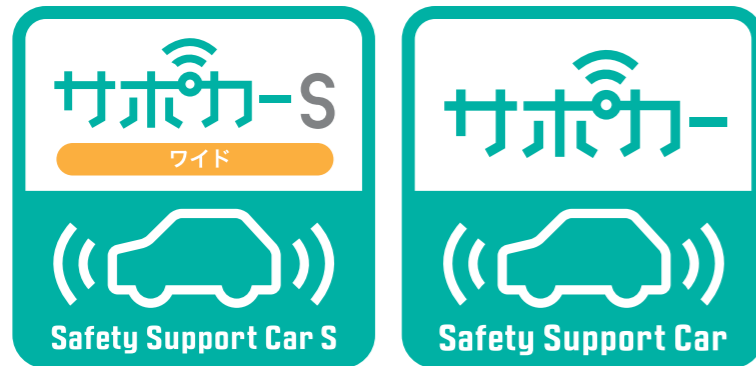

カローラ アクシオ、カローラ フィールダーは「セーフティ・サポートカーS<ワイド>、セーフティ・サポートカー」です。

区分	必要機能	対象車
セーフティ・サポートカーS<ワイド> (サポカーS<ワイド>)	自動(被害軽減)ブレーキ(対歩行者)/ペダル踏み間違い時加速抑制装置* ¹ /車線逸脱警報/先進ライト搭載車	Toyota Safety Senseかつ パーキングサポートブレーキ装着車
セーフティ・サポートカー(サポカー)	自動(被害軽減)ブレーキ	Toyota Safety Sense装着車

■安全運転を支援する装置は、あくまで運転を支援する機能です。本機能を過信せず、必ずドライバーが責任を持って運転してください。



JNCAP^{*2}予防安全性能評価^{*3}において、2015年度最高ランクの「ASV+」を獲得^{*4}。JNCAP新・安全性能総合評価^{*5}における2012年度の「ファイブスター賞」受賞とあわせて、高い予防および衝突安全性能を評価されました。

⚠ 機能を安全にお使いいただく上でご留意いただきたい事項があります。詳しくは右上に記載の詳細説明ページを必ずご確認ください。

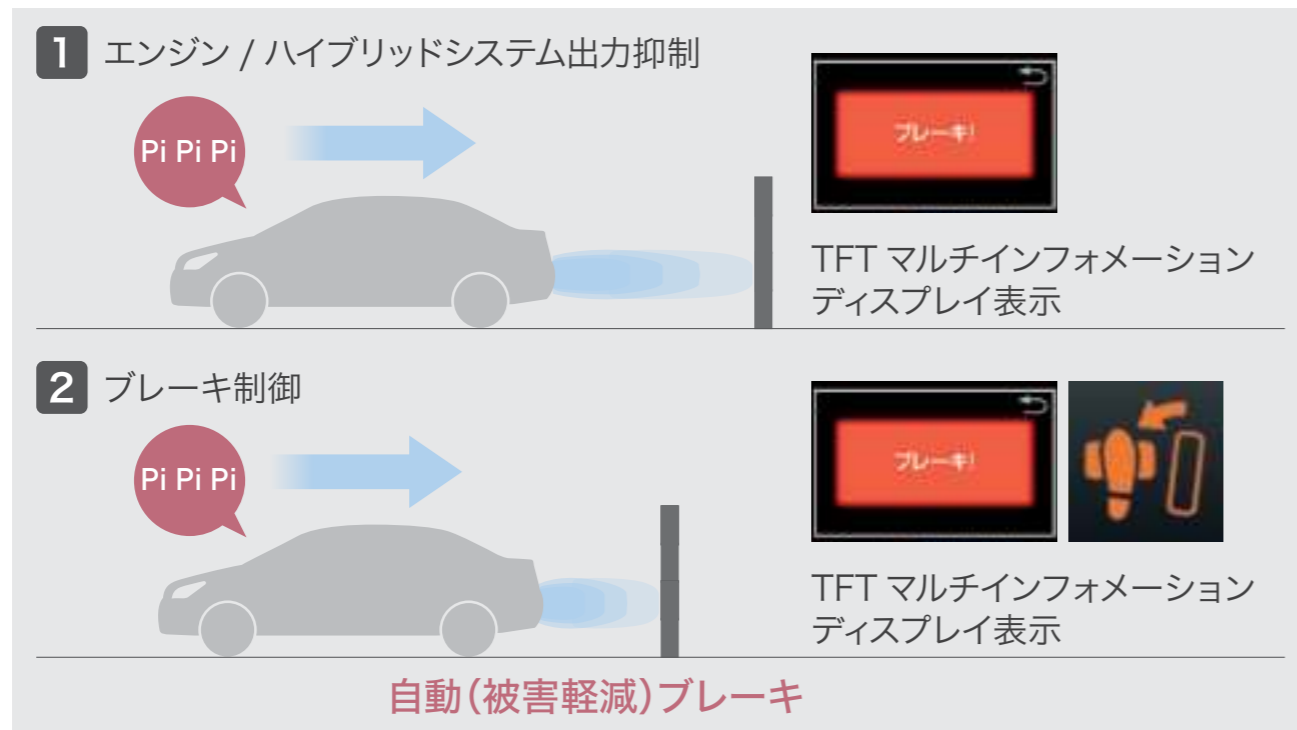

作動イメージ図 低速走行時 (15km/h以下) に静止物へ接近した場合

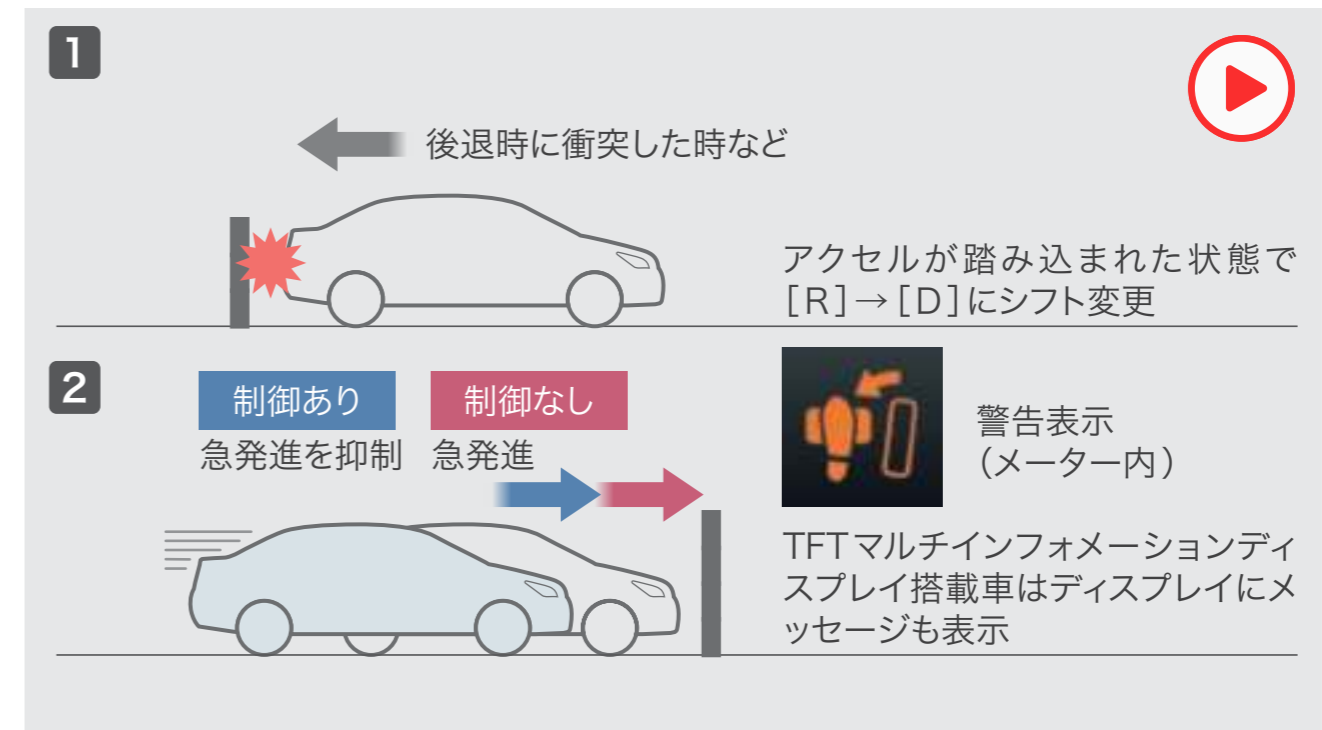

作動イメージ図 以上のようなシーンでエンジン/ハイブリッドシステム出力抑制 + ドライバーへ警告を表示

踏み間違えてもサポート。

▶パーキングサポートブレーキ (前後方静止物)

アクセルの踏み間違いや踏みすぎなどで起こる衝突を緩和し、被害の軽減に寄与するシステム。車庫入れなどの運転時、静止物への接近を表示とブザーでお知らせします。ソナーはコンビニなどのガラスもしっかり検知。低速走行時 (15km/h以下) に進行方向にある静止物を検知している場合、エンジン/ハイブリッドシステム出力を抑制し、さらに距離が縮まると自動 (被害軽減) ブレーキが作動します。

[ハイブリッド車、CVT車にメーカーオプション]

シフト操作時の急発進・急加速を抑制し被害の軽減に寄与。

▶ドライブスタートコントロール

シフト操作時における急発進・急加速を抑制し、衝突時の被害軽減に寄与します。たとえば、後退時に衝突して慌てたドライバーが、アクセルを踏み込んだままシフトを [R] から [D] へ変更した際、表示で注意を促すとともに、エンジン/ハイブリッドシステム出力を抑えます。

[ハイブリッド車、CVT車に標準装備]



3つの先進機能が毎日の安全なドライブをサポート。

前方の安全を見守る、高精度な「2種類の目」。カローラ アクシオ、カローラ フィールダーの“Toyota Safety Sense”は、レーザーレーダーと単眼カメラを併用した検知センサーと、それに基づく統合的な制御により、事故の回避や衝突被害の軽減を支援します。

全車

1



低速から高速まで幅広い速度域で作動。2種類のセンサーが車両などの障害物を検知します。

2

Pi Pi Pi



進路上の車両や歩行者（昼間）をレーザーレーダーと単眼カメラで検出。衝突の可能性があると判断した場合には、警報を発生して回避操作を促します。

警報ブザー + ディスプレイ表示

3

ブレーキを踏む
ことができた場合

ブレーキアシスト!



警報ブザーが作動している時にブレーキを踏むと、強力なブレーキアシストが作動します。

警報ブザー + ディスプレイ表示 + ブレーキアシスト

3

ブレーキを
踏めなかった場合

自動(被害軽減)ブレーキ!



ブレーキを踏めなかった場合でも、自動（被害軽減）ブレーキが作動します。例えば停止車両に対し自車の速度が30km/hの場合や、歩行者（昼間）との速度差が約20km/hの場合に、衝突回避または被害軽減を支援します。

警報ブザー + ディスプレイ表示 + 自動(被害軽減)ブレーキ



作動イメージ図

▶プリクラッシュセーフティ

（歩行者 [昼] 検知機能付衝突回避支援タイプ/レーザーレーダー+単眼カメラ方式）

進路上の車両や歩行者（昼間）をレーザーレーダーと単眼カメラで検出。警報ブザーとディスプレイ表示で衝突の可能性を知らせ、ブレーキを踏めた場合はブレーキアシストが作動。ブレーキを踏めなかった場合でも、自動（被害軽減）ブレーキを作動させ、衝突回避または被害軽減をサポートします。



道路上の白線(黄線)を単眼カメラで認識。

TFT マルチインフォメーション
ディスプレイ表示



車線検知

ウインカー操作を行わず車線を逸脱する可能性がある場合、ブザーとディスプレイ表示で警報。

TFT マルチインフォメーション
ディスプレイ表示

〈警報〉



ブザー

+

ディスプレイ表示

▶レーンディパーチャーアラート*1

道路上の白線(黄線)を単眼カメラで認識し、ドライバーがウインカー操作を行わずに車線を逸脱する可能性がある場合、ブザーとディスプレイ表示による警報でお知らせします。



ハイビーム

前方にクルマがない時は、ハイビームで遠くまで見通せる。



ロービーム

先行車や対向車のランプ、街路灯などを検出すると、自動でハイビームからロービームへ切り替え。

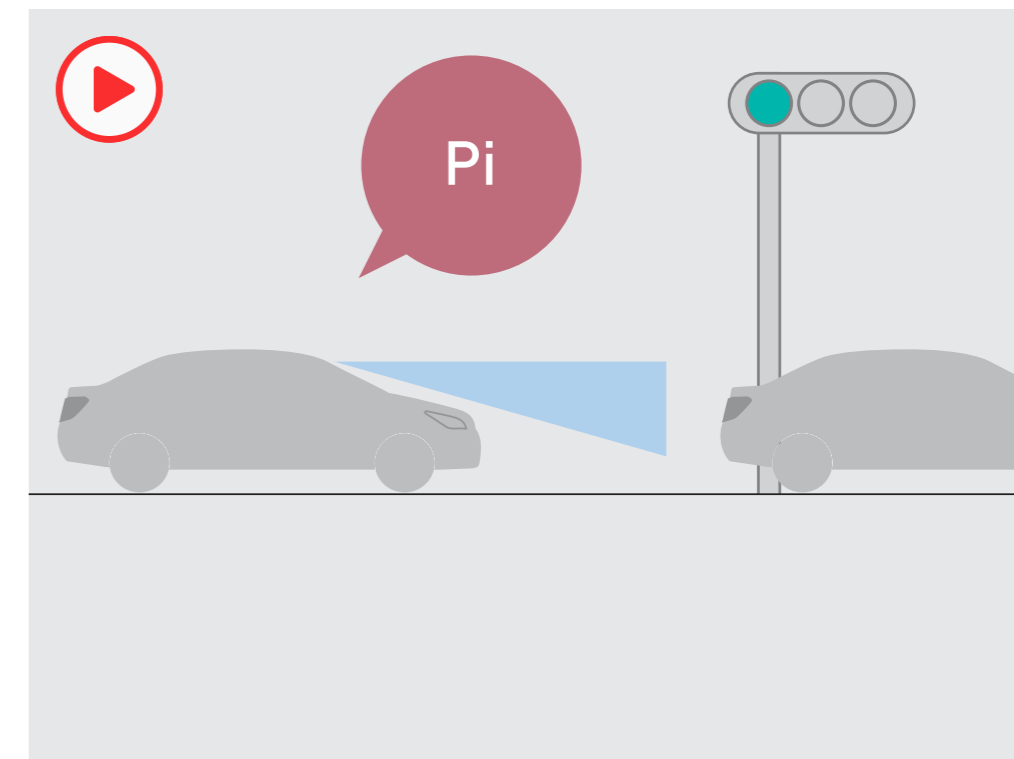

▶オートマチックハイビーム

ハイビームとロービームを自動で切り替え、夜間の歩行者などの早期発見をサポート。切り替え忘れを防ぐほか、手動操作の煩わしさも軽減します。

▶先行車発進告知機能

信号待ちや渋滞で先行車に続いて停止し、先行車の発進に気づかずそのままでは、ブザーとディスプレイ表示でお知らせします。

■先行車発進告知機能は、Toyota Safety Senseのセンサー技術を活用したその他の機能です。

[視界]

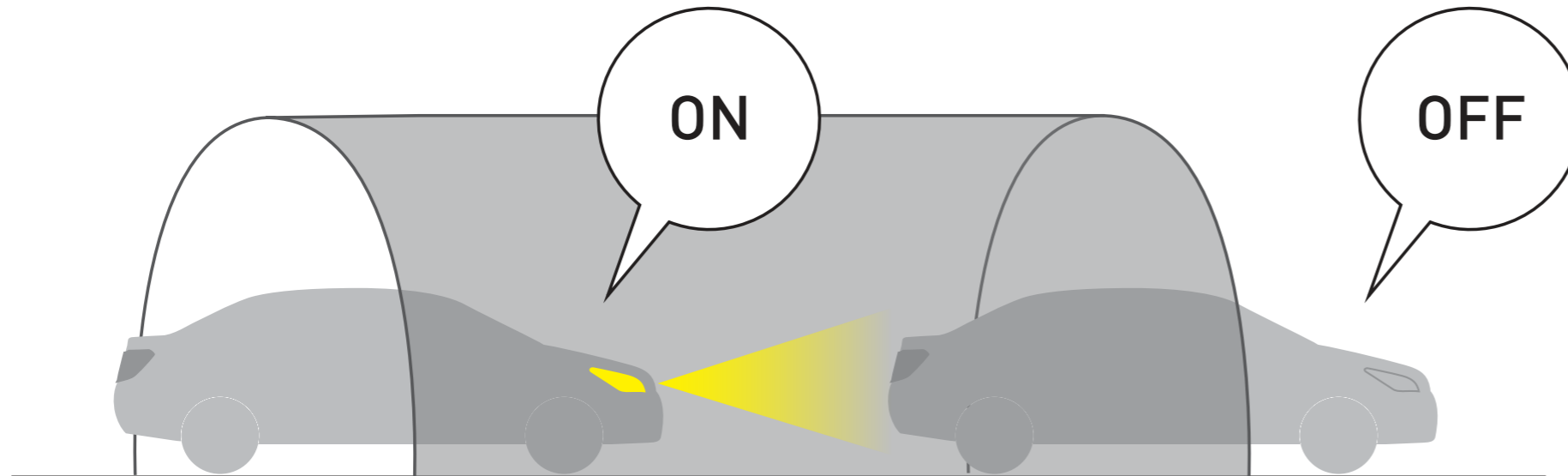

ヘッドランプを自動で点灯・消灯。

▶コンライト（自動点灯+消灯システム／ランプオートカットシステム）

車外の明るさに応じてヘッドランプを自動的に点灯・消灯。夕暮れ時やトンネルの続く山道などで役立ちます。エンジンOFF（ハイブリッドシステムOFF）後、ドアを開けると自動消灯するので、ライトの消し忘れも防止できます。

[予防安全]

▶◎VSC & TRC ◎EBD（電子制動力配分制御）
付ABS+ブレーキアシスト ◎車両接近通報装置
（ハイブリッド車に標準装備） ◎ヒルスタート
アシストコントロール ◎ウォッシャー連動間欠
リヤワイパー*1

[衝突安全]

▶◎SRSエアバッグ（運転席・助手席）+SRSサ
イドエアバッグ（運転席・助手席）+SRSカーテ
ンシールドエアバッグ（前後席） ◎全方位コン
パティビリティボディ構造 ◎歩行者傷害軽減ボ
ディ ◎WILコンセプトシート（運転席・助手席）

P020 セーフティ・サポートカーS〈ワイド〉（サポカーS〈ワイド〉）JNCAP予防安全性能評価 JNCAP新・安全性能総合評価

＊1.マニュアル車は除く。 ＊2.自動車アセスメント（JNCAP：Japan New Car Assessment Program）：国土交通省と独立行政法人自動車事故対策機構が、安全な自動車の普及を促進する目的で、1995年度より公表している自動車安全情報。 ＊3.予防安全性能評価：JNCAPに2014年度より導入され、以下の項目により車両の予防安全性能を、2016年度から「ASV+」、「ASV++」の2段階で評価。 ①衝突被害軽減制動制御装置[対車両]〈プリクラッシュセーフティ〉 ②車線逸脱警報装置〈レーンディパーチャーアラート〉 ③後方視界情報提供装置〈バックモニター等〉（2015年度から追加） ④衝突被害軽減制動制御装置[対歩行者、昼間]〈プリクラッシュセーフティ〉（2016年度から追加） ＊4.Toyota Safety Sense搭載およびバックカメラ装着車。 ＊5.新・安全性能総合評価：2011年度から導入された、衝突時の乗員保護性能と歩行者保護性能を合わせ、車両の総合的な安全性を点数に応じ1～5★の5段階で評価。

P021 ▶パーキングサポートブレーキ（前後方静止物）

■パーキングサポートブレーキは自動（被害軽減）ブレーキが働くシステムですが、必ず止まることを約束するものではありません。 ■道路状況、車両状態および天候状態等によっては作動しない場合があります。また、衝突の可能性がなくてもシステムが作動する場合があります。詳しくは取扱書をご覧ください。 ■ソナーの検知範囲、作動速度には限界があります。必ず車両周辺の安全を確認しながら運転してください。

P023 ▶プリクラッシュセーフティ（歩行者〔昼〕検知機能付衝突回避支援タイプ/レーザーレーダー+単眼カメラ方式）

■プリクラッシュセーフティの警報は対車両の場合は自車速度約15km/h～140km/h＊1、対歩行者（昼間）の場合は自車速度約15km/h～65km/h、自動（被害軽減）ブレーキは対車両の場合は自車速度約10km/h～80km/h、対歩行者（昼間）の場合は自車速度約10km/h～65km/hで作動します。また、道路状況、車両状態、天候状態およびドライバーの操作状態等によっては、作動しない場合があります。詳しくは取扱書をご覧ください。 ■プリクラッシュセーフティはあくまで運転補助機能です。本機能を過信せず、必ずドライバーが責任を持って運転してください。 ■数値は社内測定値。
＊1.公道を走行する時は、法定速度や制限速度を順守してください。

P024 ▶レーンディパーチャーアラート

＊1.車線逸脱警報。 ■本システムは幅約3m以上の車線を自車速度約50km/h以上で走行時に作動します。また道路状況、車両状態および天候状態等によっては、ご使用になれない場合があります。詳しくは取扱書をご覧ください。 ■レーンディパーチャーアラートはあくまで運転補助機能です。本機能を過信せず、必ずドライバーが責任を持って運転してください。

P025 ▶オートマチックハイビーム

■自車速度約30km/h以上で作動します。 ■ハイビーム・ロービームの切り替え自動制御には状況により限界があります。運転時にはつねに周囲の状況に注意し、必要に応じて手動で切り替えるなど、安全運転を心がけてください。 ■道路状況および天候状態等によっては、ご利用になれない場合があります。詳しくは取扱書をご覧ください。

P025 ▶先行車発進告知機能

■オートマチック車は、[P]・[R]以外のシフトポジションでブレーキペダルを踏んで停止している時に作動します。[N]の時はブレーキペダルを踏んでいなくても作動します。マニュアル車は、[R]以外でブレーキペダルを踏んでいる時に作動します。 ■先行車が約4m以上進んでも自車が止まったままだとシステムが判断した場合に作動します。なお、機能のON/OFFおよび告知タイミングの変更が可能です。詳しくは取扱書をご覧ください。

P026 ▶ウォッシャー連動間欠リヤワイパー

*1.カローラ アクシオにメーカーオプション、カローラ フィールダーに標準装備。

WIDE SELECTION

価格・グレード・カラー



スーパーホワイトⅡ 〈040〉



シルバーメタリック 〈1F7〉



ブラックマイカ 〈209〉



アバンギャルドブロンズメタリック 〈4V8〉



	HYBRID EX	EX		
	ハイブリッド車	ガソリン車		
	2WD	2WD		4WD
	電気式無段階変速機	CVT	MT	CVT
メーカー希望小売価格 * 1 (消費税抜き)	2,134,000 円 (1,940,000 円)	1,677,500 円 (1,525,000 円)	1,557,600 円 (1,416,000 円)	1,821,600 円 (1,656,000 円)
北海道地区メーカー希望 小売価格 * 2 (消費税抜き)	2,167,000 円 (1,970,000 円)	1,710,500 円 (1,555,000 円)	1,597,200 円 (1,452,000 円)	1,861,200 円 (1,692,000 円)

[] は4WDです。
JC08モードはHYBRID EX 2WD、EX 2WD・CVTの値です。

全長	4,400mm
全幅	1,695mm
全高	1,460 [1,485] mm
燃費	WLTCモード：27.8～15.6km/L JC08モード：32.2～22.0km/L
総排気量	ハイブリッド車：1.496 L ガソリン車：1.496L

Photo (スタイリング・インテリア)：カローラ アクシオ HYBRID EX。内装色はブラック。オーディオレスカバーは販売店装着オプション。

*1.沖縄地区は価格が異なります。 *2.北海道地区の価格には寒冷地仕様が含まれます。 ■写真は機能説明のために各ランプを点灯したものです。実際の走行状態を示すものではありません。 ■インテリア写真は機能説明のためにボディの一部を切断したカットモデルです。 ■ボディカラーおよび内装色は撮影および表示画面の関係で実際の色とは異なって見えることがあります。 ■燃料消費率は定められた試験条件のもとでの値です。お客様の使用環境（気象、渋滞等）や運転方法（急発進、エアコン使用等）に応じて燃料消費率は異なります。 ■WLTCモードは、市街地、郊外、高速道路の各走行モードを平均的な使用時間配分で構成した国際的な走行モードです。市街地モードは、信号や渋滞等の影響を受ける比較的低速な走行を想定し、郊外モードは、信号や渋滞等の影響をあまり受けない走行を想定、高速道路モードは、高速道路等での走行を想定しています。



スーパーホワイトⅡ 〈040〉



シルバーメタリック 〈1F7〉



ブラックマイカ 〈209〉



ダークブルーマイカメタリック 〈8W7〉



	HYBRID EX	EX		
	ハイブリッド車	ガソリン車		
	2WD	2WD		4WD
	電気式無段階変速機	CVT	MT	CVT
メーカー希望小売価格 * 1 (消費税抜き)	2,292,400 円 (2,084,000 円)	1,829,300 円 (1,663,000 円)	1,709,400 円 (1,554,000 円)	1,973,400 円 (1,794,000 円)
北海道地区メーカー希望 小売価格 * 2 (消費税抜き)	2,311,100 円 (2,101,000 円)	1,848,000 円 (1,680,000 円)	1,733,600 円 (1,576,000 円)	1,997,600 円 (1,816,000 円)

[] は4WDです。
JC08モードはHYBRID EX 2WD、EX 2WD・CVTの値です。





全長	4,400mm
全幅	1,695mm
全高	1,475 [1,500] mm
燃費	WLTCモード：27.8～15.6km/L JC08モード：32.2～22.0km/L
総排気量	ハイブリッド車：1.496 L ガソリン車：1.496L

Photo (スタイリング・インテリア)：カローラ フィールダー HYBRID EX。内装色はブラック。オーディオレスカバーは販売店装着オプション。

*1.沖縄地区は価格が異なります。 *2.北海道地区の価格には寒冷地仕様が含まれます。 ■写真は機能説明のために各ランプを点灯したものです。実際の走行状態を示すものではありません。 ■インテリア写真は機能説明のためにボディの一部を切断したカットモデルです。 ■ボディカラーおよび内装色は撮影および表示画面の関係で実際の色とは異なって見えることがあります。 ■燃料消費率は定められた試験条件のもとでの値です。お客様の使用環境（気象、渋滞等）や運転方法（急発進、エアコン使用等）に応じて燃料消費率は異なります。 ■WLTCモードは、市街地、郊外、高速道路の各走行モードを平均的な使用時間配分で構成した国際的な走行モードです。市街地モードは、信号や渋滞等の影響を受ける比較的低速な走行を想定し、郊外モードは、信号や渋滞等の影響をあまり受けない走行を想定、高速道路モードは、高速道路等での走行を想定しています。



内外配色一覧表

 : 標準設定

ボディカラー〈カラーコード〉	グレード	カローラ アクシオ HYBRID EX/ EX
	内装色	ブラック
スーパーホワイトII 〈040〉		
シルバーメタリック 〈1F7〉		
ブラックマイカ 〈209〉		
アバンギャルドブロンズメタリック 〈4V8〉		

内外配色一覧表

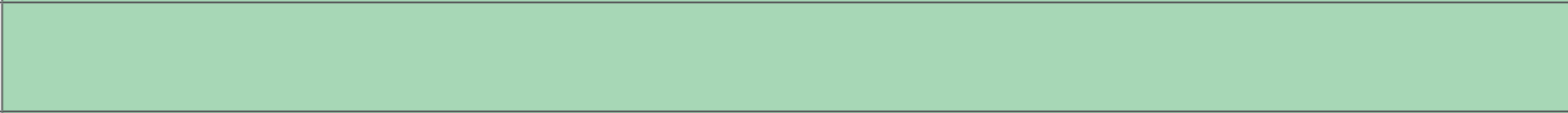
 : 標準設定

ボディカラー〈カラーコード〉	グレード	カローラ フィールダー HYBRID EX/ EX
	内装色	ブラック
スーパーホワイトII 〈040〉		
シルバーメタリック 〈1F7〉		
ブラックマイカ 〈209〉		
ダークブルーマイカメタリック 〈8W7〉		

トヨタ カローラ アクシオ 主要装備一覧表

- 標準装備
- メーカーオプション(ご注文時に申し受けます)
- 販売店装着オプション

		カローラ アクシオ	
		2WD	2WD / 4WD
		HYBRID EX	EX (CVT、M/T)
外装			
足回り・メカニズム	185/60R15タイヤ&15×5½Jスチールホイール(樹脂フルキャップ付)		2WD・CVT
	175/65R15タイヤ&15×5Jスチールホイール(樹脂フルキャップ付)		2WD・M/T、4WD
	スペアタイヤ(応急用 T125/70D16)*1	11,000円(消費税抜き10,000円)	
	タイヤパンク応急修理キット*1		
	アイドリングストップ機能(Stop & Start System)		2WD・CVT
	アクティブトルクコントロール4WD		4WD
外装	フロントアッパーグリル	メッキ加飾	
	フロントロアグリル	ブラック	
	マッドガード(カラード/1台分)		
	グリップ式アウトサイドドアハンドル(カラード)		
全車標準装備 ●エアスパッツ(フロント・リヤ) ●エンジンアンダーカバー&プロテクター ●スタビライザー(フロント) ●メッキラゲージドアガーニッシュ など			

*1.スペアタイヤを選択した場合、タイヤパンク応急修理キットは装着されません。なお4WD車はラゲージデッキの形状が変わります。

■「メーカーオプション」はご注文時に申し受けます。メーカーの工場では装着するため、ご注文後はお受けできませんのでご了承ください。 ■価格はメーカー希望小売価格<(消費税10%込み)>'21年9月現在のもの>で参考価格です。価格は販売店が独自に定めていますので、詳しくは各販売店におたずねください。

トヨタ カローラ アクシオ 主要装備一覧表

- 標準装備
- メーカーオプション(ご注文時に申し受けます)
- 販売店装着オプション

		カローラ アクシオ	
		2WD	2WD / 4WD
		HYBRID EX	EX (CVT、M/T)
安全	衝突	SRSエアバッグ(運転席・助手席)+SRSサイドエアバッグ(運転席・助手席)+SRSカーテンシールドエアバッグ(前後席)	
	予防安全	プリクラッシュセーフティ(歩行者[昼]検知機能付衝突回避支援タイプ/レーザーレーダー+単眼カメラ方式) レーンディパーチャーアラート[LDA] オートマチックハイビーム[AHB]	
	パーキングサポートブレーキ(前後方静止物) *5	28,600円 (消費税抜き26,000円)	CVT37,400円 (消費税抜き34,000円) *6
	車両接近通報装置		
	ドライブスタートコントロール		CVT
全車標準装備 ● 先行車発進告知機能 ●UVカット機能付リヤドア・バックウインドウガラス ●防眩インナーミラー ●リフレックスリフレクター ●LEDハイマウントストップランプ(室内装着) ●緊急ブレーキシグナル ●EBD(電子制動力配分制御)付ABS+ブレーキアシスト ●VSC&TRC ●ヒルスタートアシストコントロール ●衝撃感知式フューエルカットシステム ●上下調整式フロントヘッドレスト ●リヤヘッドレスト(左右固定式・中央席上下調整式) ●全席ELR付3点式シートベルト(プリテンショナー&フォースリミッター機構付[フロント・リヤ左右席]) *7 ●汎用ISOFIX対応チャイルドシート固定専用バー・トップテザーアンカー(リヤ左右席) *8 ●運転席・助手席シートベルト非着用警告灯(点滅式)+リマインダー(警告音) など			

*5.字光式ナンバープレートは同時装着できません。

*6.パーキングサポートブレーキ(前後方静止物)、3眼メーター(マルチインフォメーションディスプレイ付)、タコメーターはセットでメーカーオプションとなります。

*7.プリテンショナー機構は衝突の条件によっては作動しない場合があります。

*8.チャイルドシートは汎用ISOFIX対応チャイルドシート(新保安基準適合)のみ使用できます。それ以外のチャイルドシートはシートベルトでの装着となります。詳しくは販売店におたずねください。

■「メーカーオプション」はご注文時に申し受けます。メーカーの工場では装着するため、ご注文後はお受けできませんのでご了承ください。 ■価格はメーカー希望小売価格(消費税10%込み)'21年9月現在のもの>で参考価格です。価格は販売店が独自に定めていますので、詳しくは各販売店におたずねください。

トヨタ カローラ アクシオ 主要装備一覧表

- 標準装備
- メーカーオプション(ご注文時に申し受けます)
- 販売店装着オプション

		カローラ アクシオ	
		2WD	2WD / 4WD
		HYBRID EX	EX (CVT、M/T)
操作性			
操作系	ウレタン3本スポークステアリングホイール	高輝度シルバー塗装	
	チルト&テレスコピックステアリング		
	ステアリングスイッチ	DISP	
	モードスイッチ(エコドライブモード+EVドライブモード)		
	プッシュボタンスタートシステム+スマートキー(アンサーバック機能付)2個*9		
	ラゲージドアオープナー		
	フットレスト		CVT
	クラッチスタートシステム		M/T
計器盤	2眼メーター TFTマルチインフォメーションディスプレイ付		
	3眼メーター マルチインフォメーションディスプレイ付		CVT*6
	単眼メーター ドライブモニター付		
	タコメーター		CVT*6
	ハイブリッドシステムインジケーター		
	エコドライブインジケーターランプ		CVT
	シフトポジションインジケーター		CVT
全車標準装備	●車速感応型電気式パワーステアリング ●メーター照度コントロール ●ドアキー連動電気式ドアロック ●パワーウィンドウ(全ドアワンタッチ式/キーOFF後作動機能+挟み込み防止機能付) ●チャイルドプロテクター(リヤドア) ●キー忘れ防止ブザー ●フューエル残量ウォーニング ●ランプ消し忘れブザー ●半ドアウォーニング ●フューエルリッドオープナー など		

*6.パーキングサポートブレーキ(前後方静止物)、3眼メーター(マルチインフォメーションディスプレイ付)、タコメーターはセットでメーカーオプションとなります。

*9.植込み型心臓ペースメーカー等の機器をご使用の方は、電波によりそれらの機器に影響を及ぼすおそれがありますので、車両に搭載された発信機から約22cm以内に植込み型心臓ペースメーカー等の機器を近づけないようにしてください。電波発信を停止することもできますので、販売店にご相談ください。

■「メーカーオプション」はご注文時に申し受けます。メーカーの工場では装着するため、ご注文後はお受けできませんのでご了承ください。 ■価格はメーカー希望小売価格<(消費税10%込み)>'21年9月現在のもの>で参考価格です。価格は販売店が独自に定めていますので、詳しくは各販売店におたずねください。

トヨタ カローラ アクシオ 主要装備一覧表

- 標準装備
- メーカーオプション(ご注文時に申し受けます)
- 販売店装着オプション

		カローラ アクシオ	
		2WD	2WD / 4WD
		HYBRID EX	EX (CVT、M/T)
内装			
シート	シート表皮	ファブリック(ブラック)	
	フロントシート(前後スライド+リクライニング)		
	リヤシート(一体固定式)		
インテリア	センタークラスターサイド	ピアノブラック加飾	
	センターコンソールサイド	ブラック	
	パーキングブレーキレバーボタン	メッキ加飾	
	シフトレバーブーツ(合成皮革)		M/T
	シフトベゼル(ブラックシボ)		CVT
収納	センターコンソールボックス(フタ付)		
	<u>大型アッパーボックス&グローブボックス(助手席側)</u>		
装 快 備 適	サンバイザー(チケットホルダー[運転席]付)		
	イルミネーテッドエントリーシステム (プッシュボタンスタートスイッチ+ルームランプ)		

トヨタ カローラ アクシオ 主要装備一覧表

- 標準装備
- メーカーオプション(ご注文時に申し受けます)
- 販売店装着オプション

		カローラ アクシオ	
		2WD	2WD / 4WD
		HYBRID EX	EX (CVT、M/T)
空調	オートエアコン(花粉除去モード付)&プッシュ式ヒーターコントロールパネル		
	「ナノイー」		
	マニュアルエアコン&ダイヤル式ヒーターコントロールパネル		
ナビ・オーディオ	オーディオレス(カバーレス/2スピーカー)		
	オーディオレス(カバーレス/4スピーカー)	11,000円(消費税抜き10,000円)	
	トヨタ純正ナビ・オーディオ*10		
	オーディオレスカバー		
	ガラスアンテナ		
その他	盗難防止システム(イモビライザーシステム) [国土交通省認可品]		
	寒冷地仕様(リヤワイパー+ウインドシールドデアイサー+ヒーターリヤダクトなど)*11	33,000円(消費税抜き30,000円)*3	2WD・CVT33,000円 (消費税抜き30,000円)*3 M/T、4WD39,600円 (消費税抜き36,000円)*3
全車標準装備		●運転席シート上下アジャスター ●ドアスカッププレート ●フロントカップホルダー&フロントコンソールポケット ●パーキングブレーキレバー横トレイ&アクセサリソケット(DC12V・120W)*12 ●ドアポケット&ボトルホルダー(フロントドア・リヤドア) ●回転格納式アシストグリップ(前席2×後席2) ●フロントパーソナルランプ ●ルームランプ ●ラゲージルームランプ ●室内ランプオートカットシステム ●クリーンエアフィルター(花粉除去タイプ) ●タイヤ交換用工具など	

- *3.寒冷地仕様を選択した場合、フロントドアガラスは撥水機能付、ドアミラーはヒーター付となります。また、ガソリン車のリヤウインドウデフォグガーはタイマー付となります。
- *10.販売店装着オプションとしてナビ・オーディオを多数ご用意しています。詳しくは別冊のAUDIO VISUAL & NAVIGATION CATALOGUEをご覧ください。詳しくは別冊のAUDIO VISUAL & NAVIGATION CATALOGUEをご覧ください。
- *11.寒冷地仕様は、寒冷地での使用を考慮して、主にワイパー、ヒーター等の信頼性・耐久性の向上を図っております。なお、北海道地区は寒冷地仕様が全車標準装備となります。
- *12.120W以下の電気製品をご使用ください。ただし、120W以下の電気製品でも正常に作動しない場合があります。詳しくは販売店におたずねください。

■「メーカーオプション」はご注文時に申し受けます。メーカーの工場では装着するため、ご注文後はお受けできませんのでご了承ください。 ■価格はメーカー希望小売価格(消費税10%込み)'21年9月現在のもの>で参考価格です。価格は販売店が独自に定めていますので、詳しくは各販売店におたずねください。 ■「nanoe」、「ナノイー」および「nanoe」マークは、パナソニック株式会社の商標です。

トヨタ カローラ フィールダー 主要装備一覧表

- 標準装備
- メーカーオプション(ご注文時に申し受けます)
- 販売店装着オプション

		カローラ フィールダー	
		2WD	2WD / 4WD
		HYBRID EX	EX (CVT、M/T)
外装			
足回り・メカニズム	185/60R15タイヤ&15×5½Jスチールホイール(樹脂フルキャップ付)		2WD・CVT
	175/65R15タイヤ&15×5Jスチールホイール(樹脂フルキャップ付)		2WD・M/T、4WD
	スペアタイヤ(応急用 T125/70D16)*1	11,000円(消費税抜き10,000円)	
	タイヤパンク応急修理キット*1		
	アイドリングストップ機能(Stop & Start System)		2WD・CVT
	アクティブトルクコントロール4WD		4WD
外装	ルーフレール	33,000円(消費税抜き30,000円)	
	フロントアッパーグリル	メッキ加飾	
	フロントロアグリル	ブラック	
	マッドガード(カラード/1台分)		
	グリップ式アウトサイドドアハンドル(カラード)		
全車標準装備 ●エアパツツ(フロント・リヤ) ●エンジンアンダーカバー&プロテクター ●スタビライザー(フロント) など			

*1.スペアタイヤを選択した場合、タイヤパンク応急修理キットは装着されません。なお4WD車はデッキアンダートレイの形状が変わります。

■「メーカーオプション」はご注文時に申し受けます。メーカーの工場では装着するため、ご注文後はお受けできませんのでご了承ください。 ■価格はメーカー希望小売価格<(消費税10%込み)>'21年9月現在のもの>で参考価格です。価格は販売店が独自に定めていますので、詳しくは各販売店におたずねください。

トヨタ カローラ フィールダー 主要装備一覧表

- 標準装備
- メーカーオプション(ご注文時に申し受けます)
- 販売店装着オプション

		カローラ フィールダー	
		2WD	2WD / 4WD
		HYBRID EX	EX (CVT、M/T)
安全装備			
視 界	プロジェクター式ハロゲンヘッドランプ(マニュアルレベリング機能付)		
	コンライト(自動点灯+消灯システム/ランプオートカットシステム)		
	LEDフロントフォグランプ		
	リヤコンビネーションランプ		
	リヤフォグランプ(右側のみ/バンパー埋め込み)*2		
	サイドターンランプ付 電動格納式リモコン		
	カラードドアミラー (ドアミラースイッチ照明付) 電動格納式リモコン (ヒーター付)	*3	*3
	UVカット機能付ウインドシールドグリーンガラス(熱吸合わせ)		
	UVカットフロントドアガラス *3		
	リヤドアガラス・リヤクォーターガラス・ バックドアガラス	UVカット機能付 UVカット機能付プライバシー	16,500円(消費税抜き15,000円)
ウォッシャー連動間欠ワイパー(フロント・リヤ)			
リヤウインドウデフォグガー	タイマー付	*3	
安 衝 全 突	SRSエアバッグ(運転席・助手席)+SRSサイドエアバッグ (運転席・助手席)+SRSカーテンシールドエアバッグ(前後席)		

*2.寒冷地仕様を選択した場合のみ装着できます。

*3.寒冷地仕様を選択した場合、フロントドアガラスは撥水機能付、ドアミラーはヒーター付となります。また、ガソリン車のリヤウインドウデフォグガーはタイマー付となります。

■「メーカーオプション」はご注文時に申し受けます。メーカーの工場では装着するため、ご注文後はお受けできませんのでご了承ください。 ■価格はメーカー希望小売価格(消費税10%込み)'21年9月現在のもの>で参考価格です。価格は販売店が独自に定めていますので、詳しくは各販売店におたずねください。

トヨタ カローラ フィールダー 主要装備一覧表

- 標準装備
- メーカーオプション(ご注文時に申し受けます)
- 販売店装着オプション

		カローラ フィールダー	
		2WD	2WD / 4WD
		HYBRID EX	EX (CVT、M/T)
予防安全	Toyota Safety Sense	プリクラッシュセーフティ(歩行者[昼]検知機能付衝突回避支援タイプ/レーザーレーダー+単眼カメラ方式)	
		レーンディパーチャーアラート[LDA]	
		オートマチックハイビーム[AHB]	
	パーキングサポートブレーキ(前後方静止物) *4	28,600円 (消費税抜き26,000円)	CVT37,400円 (消費税抜き34,000円)*5
	車両接近通報装置		
	ドライブスタートコントロール		CVT
全車標準装備	●先行車発進告知機能 ●防眩インナーミラー ●リフレックスリフレクター ●LEDスリットビームストップランプ付リヤスポイラー ●緊急ブレーキシグナル ●EBD(電子制動力配分制御)付ABS+ブレーキアシスト ●VSC&TRC ●ヒルスタートアシストコントロール ●衝撃感知式フューエルカットシステム ●全席上下調整式ヘッドレスト ●全席ELR付3点式シートベルト(プリテンショナー&フォースリミッター機構付[フロント・リヤ左右席])*6 ●汎用ISOFIX対応チャイルドシート固定専用バー・トップテザーアンカー(リヤ左右席)*7 ●運転席・助手席シートベルト非着用警告灯(点滅式)+リマインダー(警告音) など		

*4.字光式ナンバープレートは同時装着できません。

*5.パーキングサポートブレーキ(前後方静止物)、3眼メーター(マルチインフォメーションディスプレイ付)、タコメーターはセットでメーカーオプションとなります。

*6.プリテンショナー機構は衝突の条件によっては作動しない場合があります。

*7.チャイルドシートは汎用ISOFIX対応チャイルドシート(新保安基準適合)のみ使用できます。それ以外のチャイルドシートはシートベルトでの装着となります。詳しくは販売店におたずねください。

■「メーカーオプション」はご注文時に申し受けます。メーカーの工場では装着するため、ご注文後はお受けできませんのでご了承ください。 ■価格はメーカー希望小売価格(消費税10%込み)'21年9月現在のもの>で参考価格です。価格は販売店が独自に定めていますので、詳しくは各販売店におたずねください。

トヨタ カローラ フィールダー 主要装備一覧表

- 標準装備
- メーカーオプション(ご注文時に申し受けます)
- 販売店装着オプション

		カローラ フィールダー	
		2WD	2WD / 4WD
		HYBRID EX	EX (CVT、M/T)
操作性			
操作系	ウレタン3本スポークステアリングホイール	高輝度シルバー塗装	
	チルト&テレスコピックステアリング		
	ステアリングスイッチ	DISP	
	モードスイッチ(エコドライブモード+EVドライブモード)		
	プッシュボタンスタートシステム+ スマートキー(アンサーバック機能付)2個*8		
	フットレスト		CVT
	クラッチスタートシステム		M/T
計器盤	2眼メーター TFTマルチインフォメーションディスプレイ付		
	3眼メーター マルチインフォメーションディスプレイ付		CVT*5
	単眼メーター ドライブモニター付		
	タコメーター		CVT*5
	ハイブリッドシステムインジケータ		
	エコドライブインジケータランプ		CVT
	シフトポジションインジケータ		CVT
全車標準装備	●車速感応型電気式パワーステアリング ●メーター照度コントロール ●ドアキー連動電気式ドアロック(バックドア連動) ●パワーウィンドウ(全ドアワンタッチ式/キーOFF後作動機能+挟み込み防止機能付) ●チャイルドプロテクター(リヤドア) ●キー忘れ防止ブザー ●フェューエル残量ウォーニング ●ランプ消し忘れブザー ●半ドアウォーニング ●フェューエルリッドオープナー など		

*5.パーキングサポートブレーキ(前後方静止物)、3眼メーター(マルチインフォメーションディスプレイ付)、タコメーターはセットでメーカーオプションとなります。

*8.植込み型心臓ペースメーカー等の機器をご使用の方は、電波によりそれらの機器に影響を及ぼすおそれがありますので、車両に搭載された発信機から約22cm以内に植込み型心臓ペースメーカー等の機器を近づけないようにしてください。電波発信を停止することもできますので、販売店にご相談ください。

■「メーカーオプション」はご注文時に申し受けます。メーカーの工場では装着するため、ご注文後はお受けできませんのでご了承ください。 ■価格はメーカー希望小売価格(消費税10%込み)'21年9月現在のもの>で参考価格です。価格は販売店が独自に定めていますので、詳しくは各販売店におたずねください。

トヨタ カローラ フィールダー 主要装備一覧表

- 標準装備
- メーカーオプション(ご注文時に申し受けます)
- 販売店装着オプション

		カローラ フィールダー	
		2WD	2WD / 4WD
		HYBRID EX	EX (CVT、M/T)
内装			
シート	シート表皮	ファブリック(ブラック)	
	フロントシート(前後スライド+リクライニング)		
	6:4分割ワンタッチ格納リヤシート(リクライニングシート機構付)		
	リヤセンターアームレスト		
インテリア	センタークラスターサイド・センターコンソールサイド	高輝度シルバー塗装	
	パーキングブレーキレバーボタン	メッキ加飾	
	シフトレバーブーツ(合成皮革)		M/T
	シフトベゼル(ブラックシボ)		CVT
収納	センターコンソールボックス(フタ付)		
	<u>大型アッパーボックス&グローブボックス(助手席側)</u>		
ラゲージ	トノカバー		
	デッキアンダートレイ		*1
装 快 備 適	サンバイザー(チケットホルダー[運転席]付)		
	イルミネーテッドエントリーシステム (プッシュボタンスタートスイッチ+ルームランプ)		

*1.スペアタイヤを選択した場合、タイヤパンク応急修理キットは装着されません。なお4WD車はデッキアンダートレイの形状が変わります。

トヨタ カローラ フィールダー 主要装備一覧表

- 標準装備
- メーカーオプション(ご注文時に申し受けます)
- 販売店装着オプション

		カローラ フィールダー	
		2WD	2WD / 4WD
		HYBRID EX	EX (CVT、M/T)
空調	オートエアコン(花粉除去モード付)&プッシュ式ヒーターコントロールパネル		
	「ナノイー」		
	マニュアルエアコン&ダイヤル式ヒーターコントロールパネル		
ナビ・オーディオ	オーディオレス(カバーレス/2スピーカー)		
	オーディオレス(カバーレス/4スピーカー)	11,000円(消費税抜き10,000円)	
	トヨタ純正ナビ・オーディオ *9		
	オーディオレスカバー		
	ルーフアンテナ(ポール前後可倒式)		
その他	盗難防止システム(イモビライザーシステム)[国土交通省認可品]		
	寒冷地仕様 (ウインドシールドデアイサー+ヒーターリヤダクトなど)*10	18,700円 (消費税抜き17,000円)*3	2WD・CVT18,700円 (消費税抜き17,000円)*3 M/T、4WD24,200円 (消費税抜き22,000円)*3
全車標準装備 ●運転席シート上下アジャスター ●ドアスカッフプレート ●フロントカップホルダー&フロントコンソールポケット ●パーキングブレーキレバー横トレイ&アクセサリースOCKET(DC12V・120W)*11 ●ドアポケット&ボトルホルダー(フロントドア・リヤドア) ●回転格納式アシストグリップ(前席2×後席2) ●フロントパーソナルランプ ●ルームランプ ●ラゲージルームランプ ●室内ランプオートカットシステム ●クリーンエアフィルター(花粉除去タイプ) ●タイヤ交換用工具など			

- *3.寒冷地仕様を選択した場合、フロントドアガラスは撥水機能付、ドアミラーはヒーター付となります。また、ガソリン車のリヤウインドウデフォグガーはタイマー付となります。
- *9.販売店装着オプションとしてナビ・オーディオを多数ご用意しています。詳しくは別冊のAUDIO VISUAL & NAVIGATION CATALOGUEをご覧ください。
- *10.寒冷地仕様は、寒冷地での使用を考慮して、主にワイパー、ヒーター等の信頼性・耐久性の向上を図っております。なお、北海道地区は寒冷地仕様が全車標準装備となります。
- *11.120W以下の電気製品をご使用ください。ただし、120W以下の電気製品でも正常に作動しない場合があります。詳しくは販売店におたずねください。

■「メーカーオプション」はご注文時に申し受けます。メーカーの工場では装着するため、ご注文後はお受けできませんのでご了承ください。 ■価格はメーカー希望小売価格(消費税10%込み)'21年9月現在のもの>で参考価格です。価格は販売店が独自に定めていますので、詳しくは各販売店におたずねください。 ■「nanoe」、「ナノイー」および「nanoe」マークは、パナソニック株式会社の商標です。

トヨタ カローラ アクシオ 主要諸元一覧表

	ハイブリッド車		ガソリン車		
	2WD		2WD	4WD	
	HYBRID EX		EX		
	電気式無段変速機	CVT	M/T	CVT	
■車両型式・重量・性能					
車両型式	6AA-NKE165-AEXNB		5BA-NRE161-AEXNB	3BA-NZE161-AEMNK 3BA-NZE164-AEXNK	
車両重量	kg	1,140	1,090	1,070 1,170	
車両総重量	kg	1,415	1,365	1,345 1,445	
燃料消費率 (国土交通省 審査値)		km/L	27.8	19.8	17.2 15.6
	市街地モード	km/L	25.9	15.0	12.7 11.2
	郊外モード	km/L	29.7	20.9	18.3 16.9
	高速道路モード	km/L	27.5	22.1	19.4 17.7
		km/L	32.2	22.0	— —
主要燃費改善対策	ハイブリッドシステム、アイドリングストップ装置、可変バルブタイミング、電動パワーステアリング、電気式無段変速機、充電制御		アイドリングストップ装置、可変バルブタイミング、電動パワーステアリング、自動無段変速機、充電制御、ミラーサイクル	可変バルブタイミング、電動パワーステアリング、充電制御 可変バルブタイミング、電動パワーステアリング、自動無段変速機、充電制御	
最小回転半径	m	4.9			
■寸法・定員					
全長	mm	4,400			
全幅	mm	1,695			
全高	mm	1,460	1,485		
ホイールベース	mm	2,600			
トレッド	前	mm	1,470	1,480	
	後	mm	1,465	1,475	
最低地上高(社内測定値)	mm	155		135	
室内(社内測定値)	長/幅/高	mm 1,945/1,430/1,200			
乗車定員	名	5			
■エンジン					
型式	1NZ-FXE		2NR-FKE	1NZ-FE	
種類	直列4気筒				
内径×行程	mm	75.0×84.7	72.5×90.6	75.0×84.7	
総排気量	L	1.496			
最高出力(ネット)	kW[PS]/r.p.m.	54[74]/4,800	80[109]/6,000		
最大トルク(ネット)	N・m[kgf・m]/r.p.m.	111[11.3]/3,600~4,400	136[13.9]/4,400	138[14.1]/4,400 132[13.5]/4,400	
燃料供給装置	EFI(電子制御式燃料噴射装置)				
燃料タンク容量	L	36	42		
使用燃料	ガソリン(レギュラー)				

トヨタ カローラ アクシオ 主要諸元一覧表

		ハイブリッド車		ガソリン車		
		2WD		2WD		4WD
		HYBRID EX				EX
		電気式無段変速機		CVT		M/T
■サスペンション・ブレーキ・駆動方式						
サスペンション	前	マクファーソンストラット式コイルスプリング				
	後	トーションビーム式コイルスプリング				
ブレーキ	前	ベンチレーテッドディスク				
	後	リーディングトレーリング式ドラム				
	作動方式	油圧・回生ブレーキ協調式	油圧式			
駆動方式		前輪駆動方式			四輪駆動方式	
■トランスミッション・変速比・減速比						
トランスミッション		電気式無段変速機	Super CVT-i (自動無段変速機)	5速マニュアル	Super CVT-i (自動無段変速機)	
第1速		—	2.480~0.396	3.545	2.386~0.411	
第2速				1.904		
第3速				1.233		
第4速				0.885		
第5速				0.725		
後退		2.604~1.680	2.604~1.680	3.250	2.505~1.680	
減速比		3.190	5.356	3.941	5.698	
■モーター						
型式		1LM		—		
種類		交流同期電動機		—		
最高出力	kW[PS]	45[61]		—		
最大トルク	N・m[kgf・m]	169[17.2]		—		
■動力用主電池						
種類		ニッケル水素電池		—		
容量	Ah	6.5		—		

■燃料消費率は定められた試験条件のもとでの値です。お客様の使用環境（気象、渋滞等）や運転方法（急発進、エアコン使用等）に応じて燃料消費率は異なります。 ■WLTCモードは、市街地、郊外、高速道路の各走行モードを平均的な使用時間配分で構成した国際的な走行モードです。市街地モードは、信号や渋滞等の影響を受ける比較的低速な走行を想定し、郊外モードは、信号や渋滞等の影響をあまり受けない走行を想定、高速道路モードは、高速道路等での走行を想定しています。

■エンジン出力表示にはネット値とグロス値があります。「グロス」はエンジン単体で測定したものであり、「ネット」とはエンジンを車両に搭載した状態とほぼ同条件で測定したものです。同じエンジンで測定した場合、「ネット」は「グロス」よりもガソリン自動車で約15%程度低い値（自工会調べ）となっています。

車両によっては自動車重量税などの軽減措置を受けることができます。詳しくはエコカー減税紹介ページ(<https://toyota.jp/ecocar/about1/>)をご確認、または販売店におたずねください。

■“COROLLA”“Axio”“HYBRID SYNERGY DRIVE”“ECB”“EFI”“VVT-i”“TOYOTA SAFETY SENSE”“T-Connect”“VSC”“TRC”“TSOP”はトヨタ自動車（株）の商標です。 ■道路運送車両法による自動車型式指定申請書数値 ■製造事業者：トヨタ自動車株式会社

トヨタ カローラ フィールダー 主要諸元一覧表

	ハイブリッド車		ガソリン車			
	2WD		2WD	4WD		
	HYBRID EX		EX			
	電気式無段変速機		CVT	M/T		
■車両型式・重量・性能						
車両型式	6AA-NKE165G-AWXNB		5BA-NRE161G-AWXNB	3BA-NZE161G-AWMNK		
車両重量	kg	1,170	1,120*1	1,100*1		
車両総重量	kg	1,445	1,395*1	1,375*1		
燃料消費率 (国土交通省 審査値)		km/L	27.8	19.8	17.2	15.6
	市街地モード	km/L	25.9	15.0	12.7	11.2
	郊外モード	km/L	29.7	20.9	18.3	16.9
	高速道路モード	km/L	27.5	22.1	19.4	17.7
		km/L	32.2	22.0	—	—
主要燃費改善対策	ハイブリッドシステム、アイドリングストップ装置、可変バルブタイミング、充電制御、電気式無段変速機、電動パワーステアリング		アイドリングストップ装置、可変バルブタイミング、電動パワーステアリング、自動無段変速機、充電制御、ミラーサイクル	可変バルブタイミング、電動パワーステアリング、充電制御	可変バルブタイミング、電動パワーステアリング、自動無段変速機、充電制御	
最小回転半径	m	4.9				
■寸法・定員						
全長	mm	4,400				
全幅	mm	1,695				
全高	mm	1,475 *2		1,500 *2		
ホイールベース	mm	2,600				
トレッド	mm	前/後	1,470/1,465	1,480/1,475		
最低地上高(社内測定値)	mm	155		135		
室内(社内測定値)	mm	長/幅/高	1,945/1,430/1,200			
乗車定員	名	5				
■エンジン						
型式	1NZ-FXE		2NR-FKE	1NZ-FE		
種類	直列4気筒					
内径×行程	mm	75.0×84.7	72.5×90.6	75.0×84.7		
総排気量	L	1.496				
最高出力<ネット>	kW[PS]/r.p.m.	54[74]/4,800	80[109]/6,000			
最大トルク<ネット>	N・m[kgf・m]/r.p.m.	111[11.3]/3,600~4,400	136[13.9]/4,400	138[14.1]/4,400		
燃料供給装置	EFI(電子制御式燃料噴射装置)					
燃料タンク容量	L	36	42			
使用燃料	ガソリン(レギュラー)					

トヨタ カローラ フィールダー 主要諸元一覧表

		ハイブリッド車		ガソリン車		
		2WD		2WD		4WD
		HYBRID EX				EX
		電気式無段変速機		CVT		M/T
■サスペンション・ブレーキ・駆動方式						
サスペンション	前	マクファーソンストラット式コイルスプリング				
	後	トーションビーム式コイルスプリング				
ブレーキ	前	ベンチレーテッドディスク				
	後	リーディングトレーリング式ドラム				
作動方式		油圧・回生ブレーキ協調式	油圧式			
駆動方式		前輪駆動方式			四輪駆動方式	
■トランスミッション・変速比・減速比						
トランスミッション		電気式無段変速機	Super CVT-i (自動無段変速機)	5速マニュアル	Super CVT-i (自動無段変速機)	
第1速		—	2.480~0.396	3.545	2.386~0.411	
第2速				1.904		
第3速				1.233		
第4速				0.885		
第5速				0.725		
後退		2.604~1.680	3.250	2.505~1.680		
減速比		3.190	5.356	3.941	5.698	
■モーター						
型式		1LM		—		
種類		交流同期電動機		—		
最高出力	kW[PS]	45[61]		—		
最大トルク	N・m[kgf・m]	169[17.2]		—		
■動力用主電池						
種類		ニッケル水素電池		—		
容量	Ah	6.5		—		

*1. ルーフレールをメーカーオプション装着した場合、+10kg増加します。 *2. ルーフレールをメーカーオプション装着した場合、+30mm増加します。

■燃料消費率は定められた試験条件のもとでの値です。お客様の使用環境（気象、渋滞等）や運転方法（急発進、エアコン使用等）に応じて燃料消費率は異なります。 ■WLTCモードは、市街地、郊外、高速道路の各走行モードを平均的な使用時間配分で構成した国際的な走行モードです。市街地モードは、信号や渋滞等の影響を受ける比較的低速な走行を想定し、郊外モードは、信号や渋滞等の影響をあまり受けない走行を想定、高速道路モードは、高速道路等での走行を想定しています。

■エンジン出力表示にはネット値とグロス値があります。「グロス」はエンジン単体で測定したものであり、「ネット」とはエンジンを車両に搭載した状態とほぼ同条件で測定したものです。同じエンジンで測定した場合、「ネット」は「グロス」よりもガソリン自動車で約15%程度低い値（自工会調べ）となっています。

車両によっては自動車重量税などの軽減措置を受けることができます。詳しくはエコカー減税紹介ページ(<https://toyota.jp/ecocar/about1/>)をご確認、または販売店におたずねください。

■“COROLLA”“FIELDER”“HYBRID SYNERGY DRIVE”“EFI”“VVT-i”“TOYOTA SAFETY SENSE”“T-Connect”“VSC”“TRC”“TSOP”はトヨタ自動車（株）の商標です。 ■道路運送車両法による自動車型式指定申請書数値
■製造事業者：トヨタ自動車株式会社

寸法図:トヨタ カローラ アクシオEX(2WD・CVT)

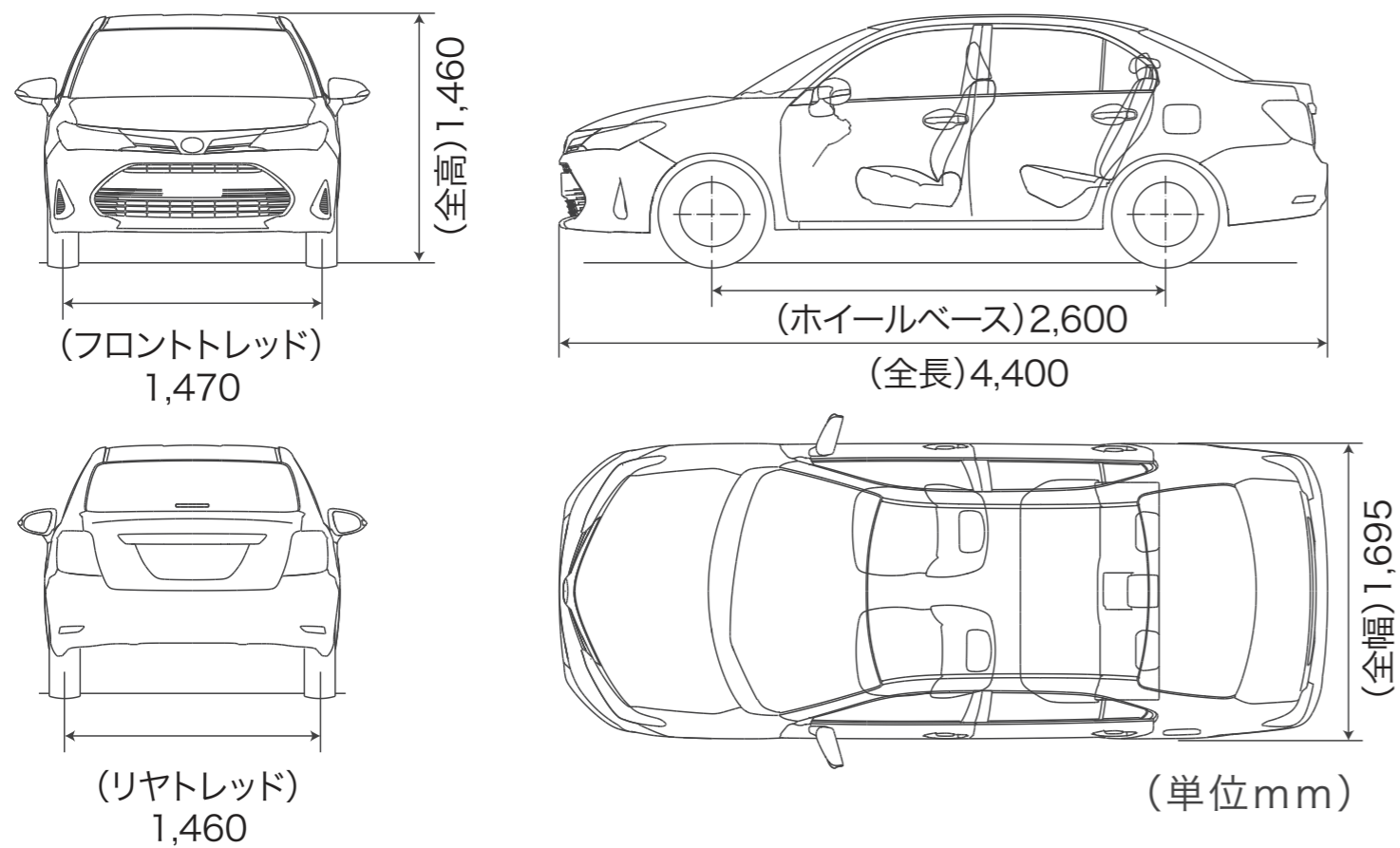

寸法図:トヨタ カローラ フィールダーEX(2WD・CVT)

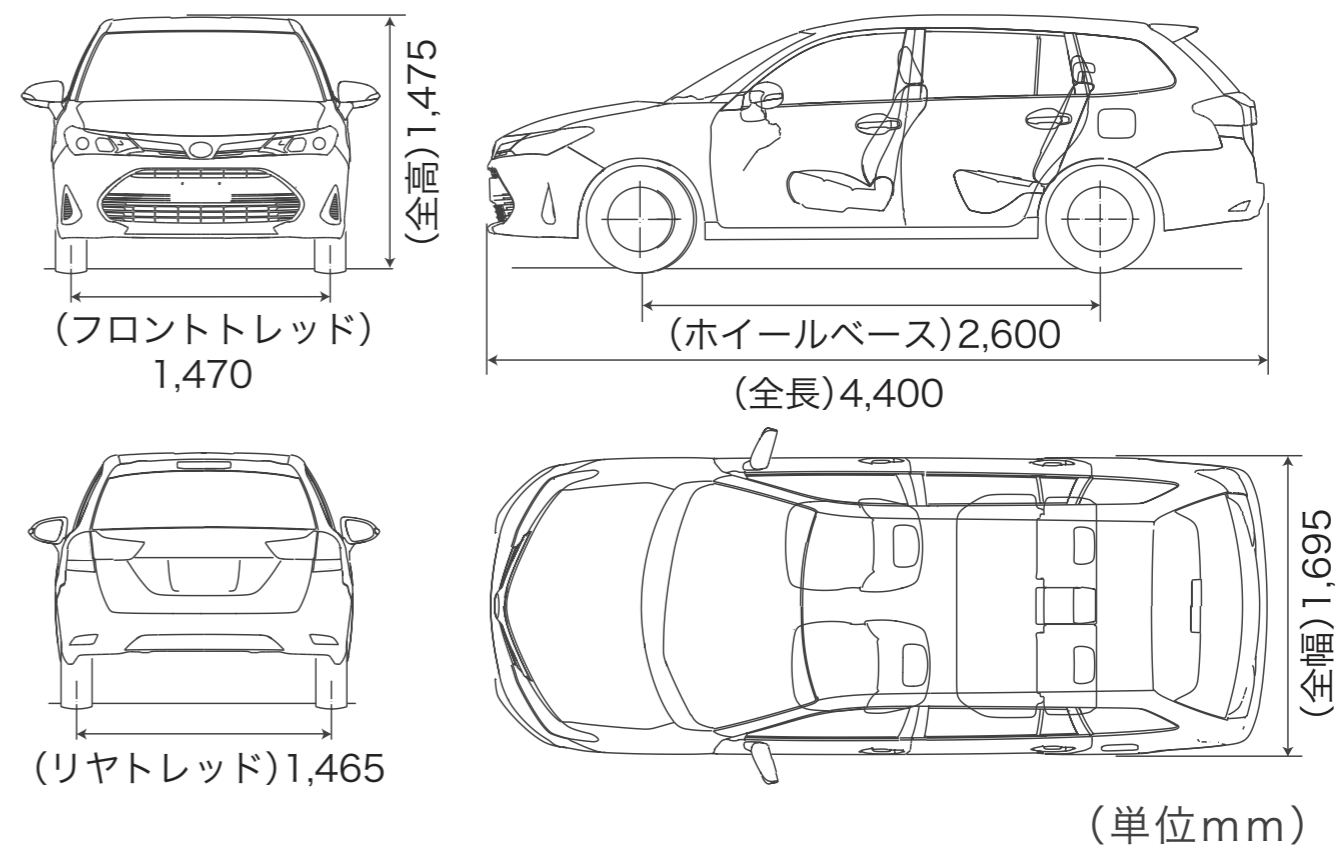

■LCA実施結果 CO₂二酸化炭素(Carbon Dioxide)

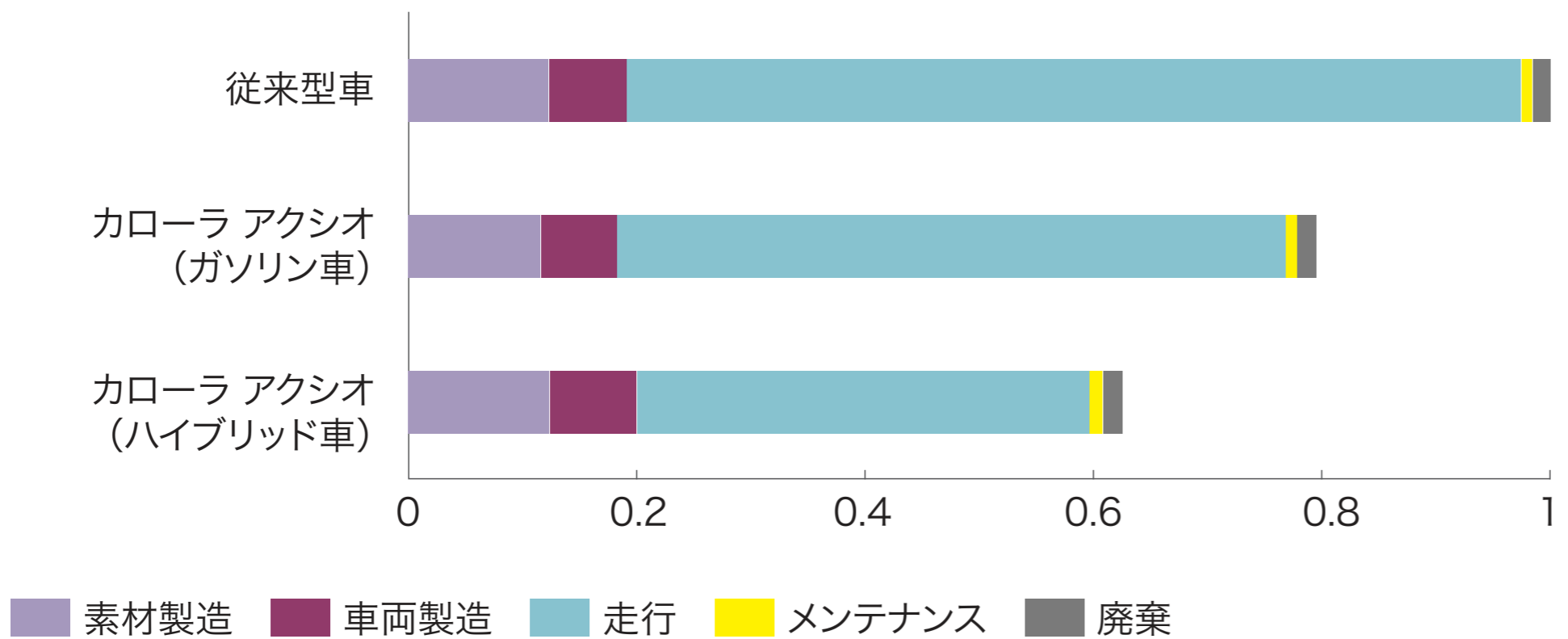

ライフサイクルで環境負荷を低減。

〈LCA(ライフサイクルアセスメント)*の実施〉
 材料、部品、車両製造および走行、メンテナンス、廃棄の各段階で環境影響をトータル評価するLCAを実施しています。その結果、CO₂、NOxなどの排出量を従来に比べ低減しています。

■自動車の生涯走行距離10万km(10年)を、JC08モードで走行した場合の結果です。 ■トヨタではLCAにより相対的な環境メリットを確認することを目的としているため、実施結果は指数で示しています。

* LCA:Life Cycle Assessment。資源採取～廃棄・リサイクルまでの各段階で、クルマが環境に与える要因を定量化し、総合評価する手法で、ISO14040シリーズで国際標準化されています。



トヨタが乗用車を対象に実施しているLCAの手法は、ドイツの第三者認証機関テュフ ラインランドによるISO14040/14044規格に基づく審査・認証を受けました。

トヨタ カローラ アクシオ 環境仕様

車両仕様	車両型式		6AA-NKE165	5BA-NRE161	3BA-NZE161	3BA-NZE164	
環境情報	燃料消費率		燃料消費率*1 (国土交通省審査値) km/L	27.8	19.8	17.2	15.6
			CO ₂ 排出量 g/km	84	117	135	149
			燃料消費率*1 (国土交通省審査値) km/L	32.2	22.0	—	—
			CO ₂ 排出量 g/km	72	106	—	—
	参考	2030年度燃費基準優良車*2*3です。				—	
主要燃費改善対策			ハイブリッドシステム、アイドリングストップ装置、可変バルブタイミング、電動パワーステアリング、電気式無段変速機、充電制御	ミラーサイクル、アイドリングストップ装置、可変バルブタイミング、電動パワーステアリング、自動無段変速機、充電制御	可変バルブタイミング、電動パワーステアリング、充電制御	可変バルブタイミング、電動パワーステアリング、自動無段変速機、充電制御	
排出ガス	認定レベルまたは適合規制(国土交通省)		平成30年基準排出ガス75%低減レベル*3	平成30年基準排出ガス50%低減レベル*3	平成30年排出ガス規制適合*3		
	認定レベル値または適合規制値(g/km)	CO	1.15				
		NMHC	0.025	0.05	0.10		
	NOx	0.013	0.025	0.05			
車外騒音	加速/定常/近接	dB	74/70/76	72/70/85	74/70/89		
冷媒の種類(GWP値*4)/使用量		g	HFC-134a(1,430*5)/420	HFC-134a(1,430*5)/370			
環境負荷物質削減		鉛	自工会2006年自主目標達成(1996年比1/10以下*6)				
		水銀	自工会自主目標達成(2005年1月以降使用禁止*7)				
		カドミウム	自工会自主目標達成(2007年1月以降使用禁止)				
		六価クロム	自工会自主目標達成(2008年1月以降使用禁止)				
車室内VOC*8			自工会自主目標達成(厚生労働省室内濃度指針値*9以下)				
リサイクル関係	リサイクルしやすい材料を使用した部品	TSOP*10 TPO*11	フロント&リヤバンパー、センターコンソールボックス、インストルメントパネル サイド&カーテンシールドエアバッグ				
	樹脂、ゴム部品への材料表示		あり				
	リサイクル材の使用	再生綿フェルト	ダッシュサイレンサー				

*1. 燃料消費率は定められた試験条件のもとでの値です。お客様の使用環境（気象、渋滞等）や運転方法（急発進、エアコン使用等）に応じて燃料消費率は異なります。 *2. 省エネ法に基づき定められている燃費目標基準。 *3. WLTCモード走行。 *4. GWP：Global Warming Potential（地球温暖化係数） *5. フロン法において、カーエアコン冷媒は、2023年度までにGWP150以下（対象の乗用車における国内向け年間出荷台数の加重平均値）にすることを求められております。 *6. 1996年乗用車の業界平均1,850g（バッテリーを除く）。 *7. 交通安全の観点で使用する部品（ナビゲーション等の液晶ディスプレイ、コンビネーションメーター、ディスチャージランプ、室内蛍光灯）を除く。 *8. VOC：Volatile Organic Compounds *9. 厚生労働省が2002年1月に定めた指定物質で自動車に関する物質の指針値。 *10. TSOP：Toyota Super Olefin Polymer *11. TPO：Thermo Plastic Olefin

■LCA実施結果 CO₂二酸化炭素(Carbon Dioxide)

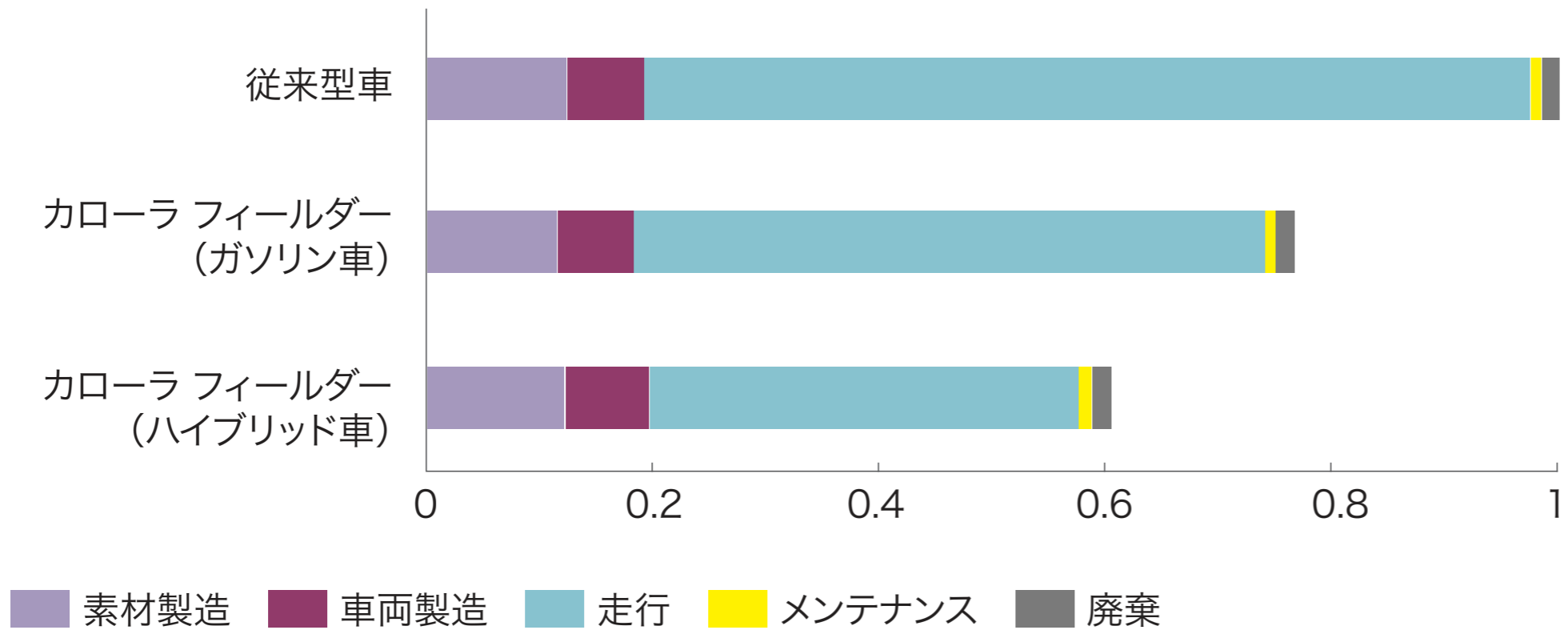

ライフサイクルで環境負荷を低減。

〈LCA(ライフサイクルアセスメント)*の実施〉
 材料、部品、車両製造および走行、メンテナンス、廃棄の各段階で環境影響をトータル評価するLCAを実施しています。その結果、CO₂、NOxなどの排出量を従来に比べ低減しています。

■自動車の生涯走行距離10万km(10年)を、JC08モードで走行した場合の結果です。 ■トヨタではLCAにより相対的な環境メリットを確認することを目的としているため、実施結果は指数で示しています。

* LCA:Life Cycle Assessment。資源採取～廃棄・リサイクルまでの各段階で、クルマが環境に与える要因を定量化し、総合評価する手法で、ISO14040シリーズで国際標準化されています。



トヨタが乗用車を対象に実施しているLCAの手法は、ドイツの第三者認証機関テュフ ラインランドによるISO14040/14044規格に基づく審査・認証を受けました。

トヨタ カローラ フィールダー 環境仕様

車両仕様	車両型式		6AA-NKE165G	5BA-NRE161G	3BA-NZE161G	3BA-NZE164G	
環境情報	燃料消費率	燃料消費率*1 (国土交通省審査値)	km/L	27.8	19.8	17.2	15.6
		CO ₂ 排出量	g/km	84	117	135	149
		燃料消費率*1 (国土交通省審査値)	km/L	32.2	22.0	—	—
		CO ₂ 排出量	g/km	72	106	—	—
	参考	2030年度燃費基準優良車*2*3です。				—	
	主要燃費改善対策	可変バルブタイミング、アイドルストップ装置、電動パワーステアリング、ハイブリッドシステム、電気式無段変速機、充電制御 平成30年基準排出ガス75%低減レベル*3		可変バルブタイミング、アイドルストップ装置、電動パワーステアリング、自動無段変速機、充電制御、ミラーサイクル 平成30年基準排出ガス50%低減レベル*3		可変バルブタイミング、電動パワーステアリング、充電制御 自動無段変速機、充電制御	
排出ガス	認定レベルまたは適合規制(国土交通省)	平成30年排出ガス規制適合*3					
	認定レベル値または適合規制値(g/km)	CO	1.15				
		NMHC	0.025	0.05	0.10		
	NOx	0.013	0.025	0.05			
車外騒音	加速/定常/近接	dB	74/70/76	72/70/85	74/70/89		
冷媒の種類(GWP値*4)/使用量		g	HFC-134a(1,430*5)/420		HFC-134a(1,430*5)/370		
環境負荷物質削減	鉛	自工会2006年自主目標達成(1996年比1/10以下*6)					
	水銀	自工会自主目標達成(2005年1月以降使用禁止*7)					
	カドミウム	自工会自主目標達成(2007年1月以降使用禁止)					
	六価クロム	自工会自主目標達成(2008年1月以降使用禁止)					
車室内VOC*8		自工会自主目標達成(厚生労働省室内濃度指針値*9以下)					
リサイクル関係	リサイクルしやすい材料を使用した部品	TSOP*10 TPO*11	バックドア、フロント&リアバンパー、センターコンソールボックス、インストルメントパネル				
	樹脂、ゴム部品への材料表示		サイド&カーテンシールドエアバッグ				
	リサイクル材の使用	再生綿フェルト	あり ダッシュサイレンサー、デッキサイドトリム				

*1. 燃料消費率は定められた試験条件のもとでの値です。お客様の使用環境（気象、渋滞等）や運転方法（急発進、エアコン使用等）に応じて燃料消費率は異なります。 *2. 省エネ法に基づき定められている燃費目標基準。 *3. WLTCモード走行。 *4. GWP：Global Warming Potential（地球温暖化係数） *5. フロン法において、カーエアコン冷媒は、2023年度までにGWP150以下（対象の乗用車における国内向け年間出荷台数の加重平均値）にすることを求められております。 *6. 1996年乗用車の業界平均1,850g（バッテリーを除く）。 *7. 交通安全の観点で使用する部品（ナビゲーション等の液晶ディスプレイ、コンビネーションメーター、ディスチャージランプ、室内蛍光灯）を除く。 *8.VOC：Volatile Organic Compounds *9. 厚生労働省が2002年1月に定めた指定物質で自動車に関する物質の指針値。 *10. TSOP：Toyota Super Olefin Polymer *11. TPO：Thermo Plastic Olefin

自動車リサイクル法の施行により、下表のリサイクル料金が別途必要となります。

■リサイクル料金表(単位:円)

■リサイクル料金は'22年4月時点の金額。

	リサイクル預託金				資金管理料金	合計
	シュレッダーダスト料金	エアバッグ類料金	フロン類料金	情報管理料金		
全車	6,900	2,800	1,650	130	290	11,770

■リサイクル預託金が預託済のお車を商品車として譲渡する旧所有者(譲渡人)は、車両価値部分とリサイクル預託金相当額の合計額を新所有者(譲受人)からお受け取りになることにより、リサイクル預託金の返金を受けることができます。詳しくは取扱い販売店におたずねください。

■価格はメーカー希望小売価格<(消費税10%込み)'21年9月現在のもの>で参考価格です。価格は販売店が独自に定めていますので、詳しくは各販売店におたずねください。

自動車リサイクル法の施行により、下表のリサイクル料金が別途必要となります。

■リサイクル料金表(単位:円)

■リサイクル料金は'22年4月時点の金額。

	リサイクル預託金				資金管理料金	合計
	シュレッダーダスト料金	エアバッグ類料金	フロン類料金	情報管理料金		
全車	7,310	2,800	1,650	130	290	12,180

■リサイクル預託金が預託済のお車を商品車として譲渡する旧所有者(譲渡人)は、車両価値部分とリサイクル預託金相当額の合計額を新所有者(譲受人)からお受け取りになることにより、リサイクル預託金の返金を受けることができます。詳しくは取扱い販売店におたずねください。

■価格はメーカー希望小売価格<(消費税10%込み)'21年9月現在のもの>で参考価格です。価格は販売店が独自に定めていますので、詳しくは各販売店におたずねください。

Accessories & Customize

A : カラー アクシオに設定

F : カラー フィールダーに設定

※上記の表示がない場合はカラー アクシオ、カラー フィールダー両車に設定。

トヨタ純正用品（販売店取付）
トヨタ自動車（株）の取り扱い商品です。

3年間
6万km保証



060



010 LEDフォグランプ

○:付車 ー:無車

	リヤフォグランプ	メーカー希望小売価格 (消費税抜き)	取付時間	追工コード
パーキングサポート ブレーキ (前後方静止物) 付車	○	48,290 円 (43,900 円)	1.5H	<DCEU>
	ー	47,520 円 (43,200 円)	1.5H	<DCFU>
パーキングサポート ブレーキ (前後方静止物) 無車	○	48,290 円 (43,900 円)	1.1H	<DCJU>
	ー	47,520 円 (43,200 円)	1.1H	<DCKU>

※フォグランプカバーはブラック。

※写真は当該車両とは異なります。



011 マッドガード

1台分19,800円(消費税抜き18,000円) **0.5H** <K4BA>

水や泥、小石の跳ね上がりからアンダーボディを保護します。

色：全ボディカラー対応 ※写真は当該車両とは異なります。

0.0H は標準取付時間です。作業時間に応じた取付費が別途必要となります。価格は取付費を含まないメーカー希望小売価格<(消費税10%込み)'21年9月現在のもの>で参考価格です。価格、取付費は販売店が独自に定めておりますので、詳しくは各販売店におたずねください。 ■装着用品・パーツ製造事業者：トヨタ自動車株式会社 ■[設定]のない商品は、全車型に適用です。 ※商品に関するお問い合わせ先についてはP089をご覧ください。

A : カラー アクシオに設定

F : カラー フィールダーに設定

※上記の表示がない場合はカラー アクシオ、カラー フィールダー両車に設定。

トヨタ純正用品（販売店取付）
トヨタ自動車（株）の取り扱い商品です。

3年間
6万km保証



031 リモートスタート（LEDアンサーバックタイプ）

66,000円(消費税抜き60,000円)

離れた場所からリモコン操作でエンジンを始動し、アンサーバックを音とLEDの光でお知らせします。

サイズ：【リモコン】L74×W35×H18mm 【リモコンアンテナ部】211mm（伸長時）

設定 除くM/T車

○:付車 ー:無車

		パーキングサポート ブレーキ(前後方静止物)	取付時間	追工コード
HYBRID EX		○	1.6H	<DLTU>
		ー	1.2H	<DLUU>
EX	2WD・CVT	○ / ー	0.7H	<DLSU>
	4WD・CVT	○	1.6H	<DLTU>
		ー	1.2H	<DLUU>

■使用時には周囲の安全を十分ご確認の上ご使用ください。 ■一般公道や閉め切った場所でのご使用はおやめください。 ■車両の停止中にエンジンをみだりに稼働させた場合、条例により、罰則を受けることがありますのでご注意ください。（ご購入の際は地方自治体の条例などをご確認ください。） ※詳しい商品の機能については販売店におたずねください。 ※アンテナ部はインパネ内に装着します。
0.0H は標準取付時間です。作業時間に応じた取付費が別途必要となります。価格は取付費を含まないメーカー希望小売価格<（消費税10%込み）'21年9月現在のもの>で参考価格です。価格、取付費は販売店が独自に定めておりますので、詳しくは各販売店におたずねください。 ■装着用品・パーツ製造事業者：トヨタ自動車株式会社 ■設定のない商品は、全車型に適用です。 ※商品に関するお問い合わせ先についてはP089をご覧ください。

A : カラー アクシオに設定

F : カラー フィールダーに設定

※上記の表示がない場合はカラー アクシオ、カラー フィールダー両車に設定。

トヨタ純正用品（販売店取付）
トヨタ自動車（株）の取り扱い商品です。

3年間
6万km保証

TOYOTA ORIGINAL
Accessory

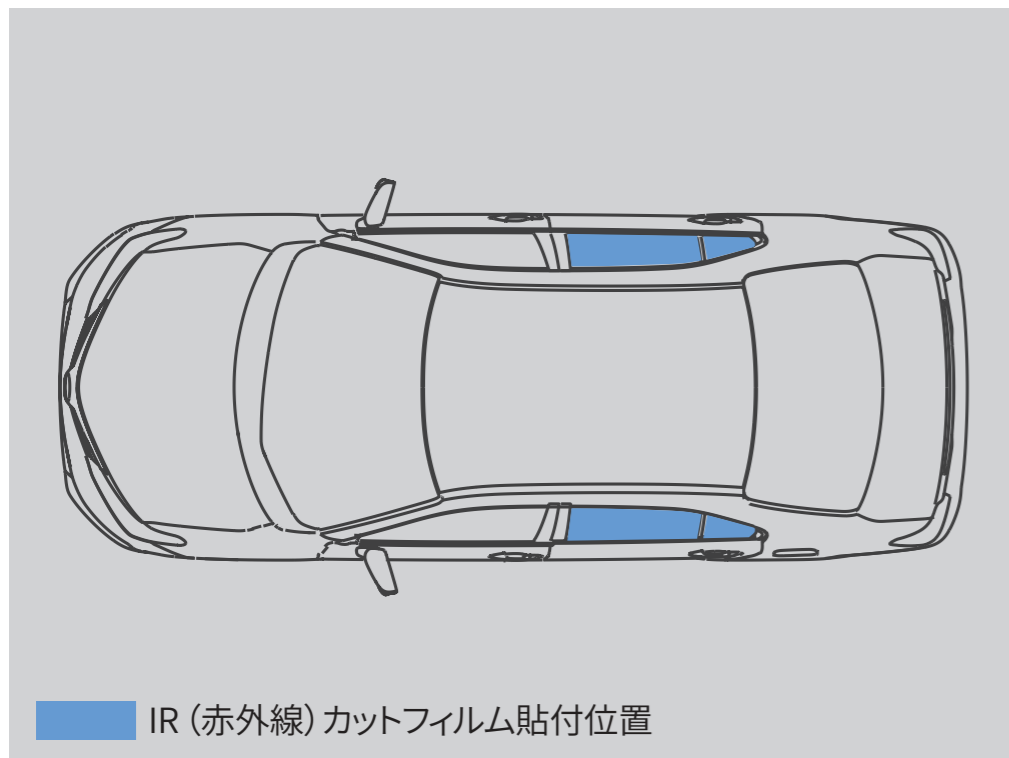

033 IR（赤外線）カットフィルム（リヤサイド）

A 16,500円（消費税抜き15,000円）1.4H

スモーク〈F0F8〉

真夏の直射日光による肌への「ジリジリ感」を緩和する
ウインドウフィルム。 色：スモーク
赤外線カット率：【スモーク】約53%、
紫外線カット率：約99%、透過率：【スモーク】約35%

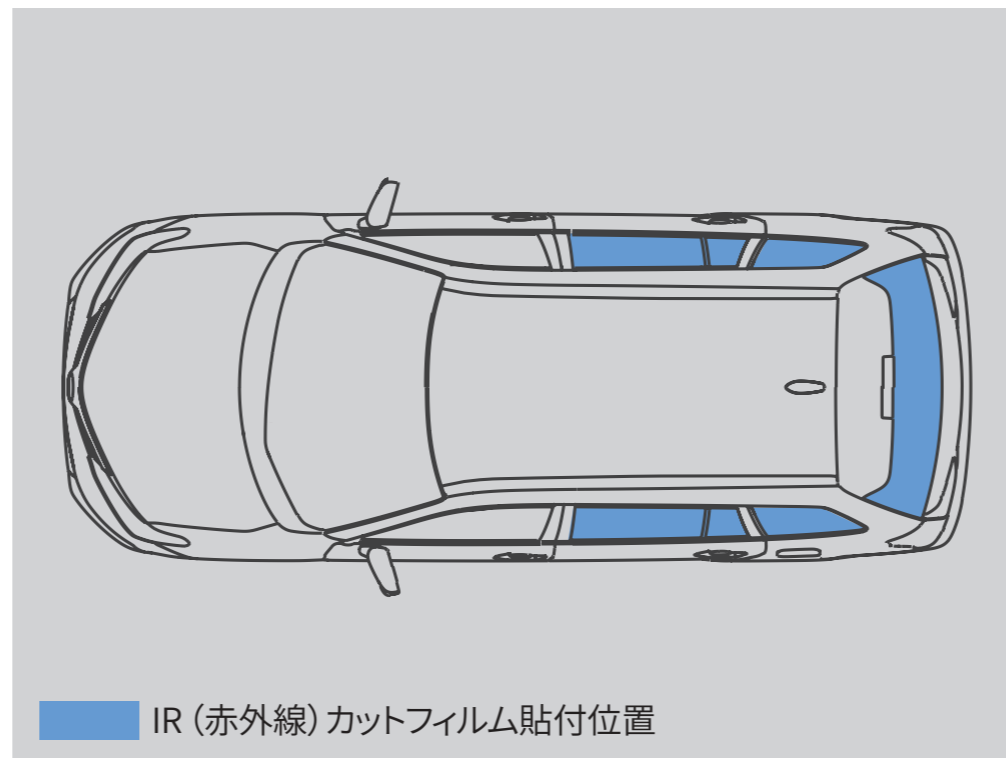

034 IR（赤外線）カットフィルム （リヤサイド・バックガラス）

F 22,000円（消費税抜き20,000円）2.1H

スモーク〈F0F4〉

真夏の直射日光による肌への「ジリジリ感」を緩和する
ウインドウフィルム。 色：スモーク
[設定] 除く電子インナーミラー付車
※バックガラス部のフィルムは2枚組となります。



035 ドアエッジプロテクター（樹脂製）

2本入2,750円（消費税抜き2,500円）0.2H〈K6B3〉

ドアの開閉時にエッジをガードします。
色：ホワイト、スーパーシルバー、シルバーメタリック
（アクシオ）、ブラック、ブルー（フィールダー）
※汎用色設定のため車両色とは若干異なります。
※1台分はフロント・リヤそれぞれ1セットずつ必要です。

0.0H は標準取付時間です。作業時間に応じた取付費が別途必要となります。価格は取付費を含まないメーカー希望小売価格＜（消費税10%込み）'21年9月現在のもの＞で参考価格です。価格、取付費は販売店が独自に定めておりますので、詳しくは各販売店におたずねください。 ■装着用品・パーツ製造事業者：トヨタ自動車株式会社 ■[設定]のない商品は、全車型に適用です。 ※商品に関するお問い合わせ先についてはP089をご覧ください。

A : カラー アクシオに設定

F : カラー フィールダーに設定

※上記の表示がない場合はカラー アクシオ、カラー フィールダー両車に設定。

トヨタ純正用品（販売店取付）
トヨタ自動車（株）の取り扱い商品です。

3年間
6万km保証

TOYOTA ORIGINAL
Accessory



フロアマットを固定する工夫が施されています。
運転席側は2カ所に取り付けられた回転ノブでフロアマットをしっかり固定。走行中のマットのずれを防止します。取り外しもスムーズにできます。



※写真は当該車両とは異なります。

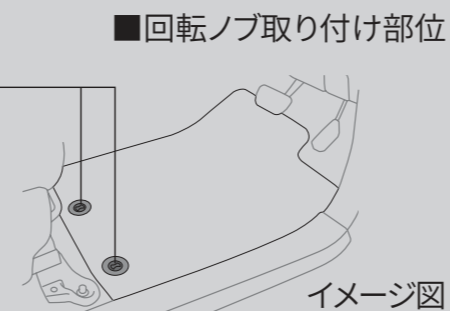

■回転ノブ取り付け部位

イメージ図

001 フロアマット（ラグジュアリータイプ）★1

A 1台分28,600円（消費税抜き26,000円）〈A0FG〉

波状のエレガントなデザインが上品な足元を演出します。車名ロゴはメタルネーム仕様。また、うれしい5つの機能“PENTAGON STAR5®”を備えているのも魅力です。色：ブラック 材質：ポリプロピレン
※写真は当該車両とは異なります。

002 フロアマット（ラグジュアリータイプ）★1

F 1台分29,700円（消費税抜き27,000円）〈A0FG〉

足元に華やかさを添える、毛足の長い上質なフロアマットです。車名ロゴはメタルネーム仕様。また、抗ウィルス・抗アレル物質・抗菌・消臭のうれしい機能“PENTAGON STAR5®”を備えているのも魅力です。色：ブラック 材質：ポリプロピレン
※写真は当該車両とは異なります。

★1. トヨタ純正フロアマットは難燃性・耐久性等、車両同等の品質基準をクリアしています。他のフロアマット類と重ねて使用しないでください。
※“PENTAGON STAR5®”はヨシミツ毛織株式会社の登録商標です。

A : カローラ アクシオに設定

F : カローラ フィールダーに設定

※上記の表示がない場合はカローラ アクシオ、カローラ フィールダー両車に設定。

トヨタ純正用品（販売店取付）
トヨタ自動車（株）の取り扱い商品です。

3年間
6万km保証



003



※写真はカローラアクシオ(助手席用)



※写真はカローラフィールダー

004



※写真は当該車両用の商品とは異なります。



フロアに水がこぼれにくい
約40mmの縁高形状

ズボンのすそが濡れにくい
段差構造

フロアマットを固定する工夫が施されています。運転席側は2カ所に取り付けられた回転ノブでフロアマットをしっかり固定。走行中のマットのずれを防止します。取り外しもスムーズにできます。



※写真は当該車両とは異なります。

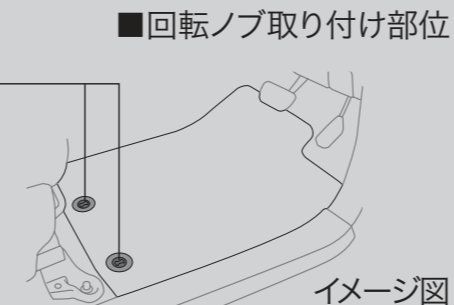

■回転ノブ取り付け部位

イメージ図

003 フロアマット（デラックスタイプ）★1

1台分22,000円(消費税抜き20,000円)〈A0GC〉

高密度で豊かな質感に仕上げた飽きのこないデザインです。車名ロゴは刺繍ネーム仕様。 色：グレー

材質：ポリプロピレン

004 スノー・レジャー用フロアマット（縁高タイプ）★1

フロント（運転席・助手席）

9,350円(消費税抜き8,500円)〈A2J6〉

縁高&車両専用形状でフロアへの水や汚れの浸入を防ぎ、車内を清潔に保ちます。

色：ブラック 材質：合成ラバー（SBR）

★1. トヨタ純正フロアマットは難燃性・耐久性等、車両同等の品質基準をクリアしています。他のフロアマット類と重ねて使用しないでください。

0.0H は標準取付時間です。作業時間に応じた取付費が別途必要となります。価格は取付費を含まないメーカー希望小売価格<（消費税10%込み）'21年9月現在のもの>で参考価格です。価格、取付費は販売店が独自に定めておりますので、詳しくは各販売店におたずねください。 ■装着用品・パーツ製造事業者：トヨタ自動車株式会社 ■設定のない商品は、全車型に適用です。 ※商品に関するお問い合わせ先についてはP089をご覧ください。

A : カラー アクシオに設定

F : カラー フィールダーに設定

※上記の表示がない場合はカラー アクシオ、カラー フィールダー両車に設定。

トヨタ純正用品（販売店取付）
トヨタ自動車（株）の取り扱い商品です。

3年間
6万km保証

TOYOTA ORIGINAL
Accessory



ロゴアップ



ロゴアップ



SRS SIDE AIRBAG 対応★3

005 サイドバイザー（ベーシック）

A 1台分13,200円（消費税抜き12,000円）0.3H〈K0N0〉

雨天時の室内換気に役立ち、高速走行時の風切り音を配慮したアクリル製バイザーです。TOYOTAロゴ入り。

※トヨタ純正サイドバイザーは車種専用設計により風切り音等の品質を確保しています。

※写真は当該車両とは異なります。

006 サイドバイザー（RVワイド）

F 1台分24,200円（消費税抜き22,000円）0.3H〈K0H2〉

雨天時の室内換気に役立ち、高速走行時の風切り音を配慮したアクリル製バイザーです。車名ロゴ入り。

※トヨタ純正サイドバイザーは車種専用設計により風切り音等の品質を確保しています。

※写真は当該車両とは異なります。

007 ハーフシートカバー★2

1台分13,200円（消費税抜き12,000円）0.4H〈A7H0〉

シートに高級感とアレンジを加えるレースのカバー。

車名ロゴ刺繍入り。 材質：ポリエステル

※写真は当該車両とは異なります。

★2.トヨタ純正シートカバーは難燃性の生地を使用。シートへのフィッティングに配慮した専用設計となっています。 ★3. カラー アクシオ、カラー フィールダーはSRSサイドエアバッグが全車標準装備のため、SRSサイドエアバッグ対応純正シートカバー以外は使用しないでください。車種専用の純正用品以外を使用するとSRSサイドエアバッグが正常に作動しなくなり重大な傷害を受ける恐れがあります。

0.0H は標準取付時間です。作業時間に応じた取付費が別途必要となります。価格は取付費を含まないメーカー希望小売価格（消費税10%込み）'21年9月現在のもの>で参考価格です。価格、取付費は販売店が独自に定めておりますので、詳しくは各販売店におたずねください。 ■装着用品・パーツ製造事業者：トヨタ自動車株式会社 ■設定のない商品は、全車型に適用です。 ※商品に関するお問い合わせ先についてはP089をご覧ください。

A : カラー アクシオに設定

F : カラー フィールダーに設定

※上記の表示がない場合はカラー アクシオ、カラー フィールダー両車に設定。

トヨタ純正用品（販売店取付）
トヨタ自動車（株）の取り扱い商品です。

3年間
6万km保証

TOYOTA ORIGINAL
Accessory

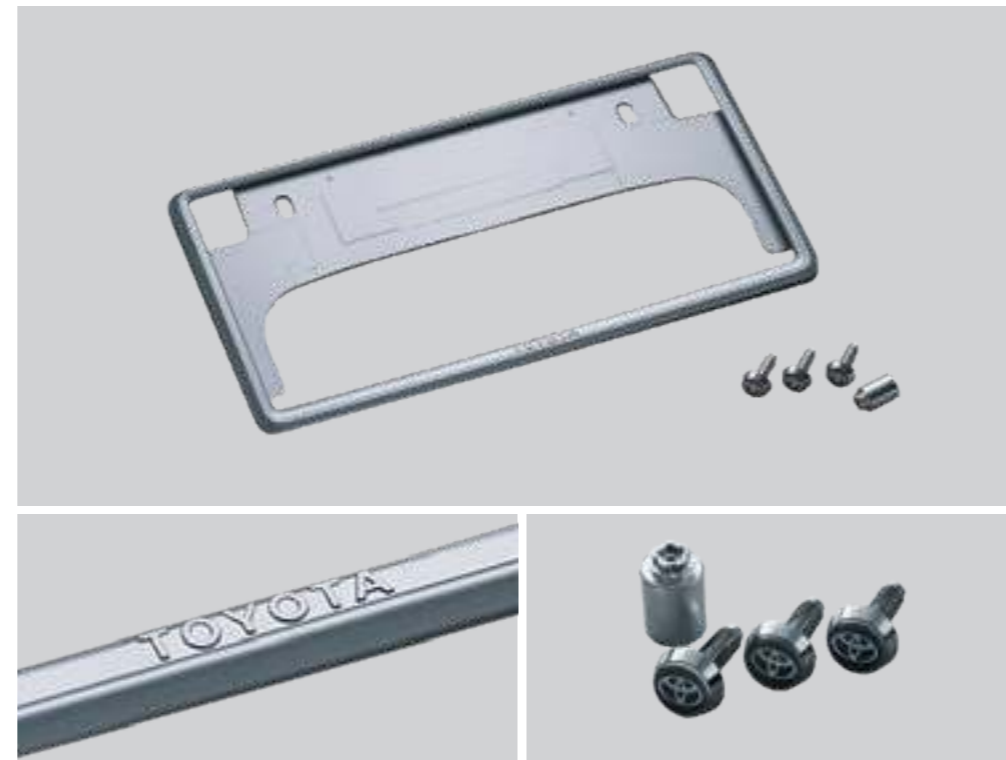

■盗難防止機能付ナンバーフレームセット

008 デラックス

[お得なセット価格]

7,260円(消費税込み) → **6,710円(消費税抜き6,100円)**

〈BHG U〉

ナンバーフレーム（デラックス/フロント&リヤ）+ロックボルト（ナンバープレート用）のセット*1。

ナンバーフレーム表面処理：クロムメッキ

[設定] 除く字光式ナンバープレート付車

*1.ロックボルト・ナンバーフレームは、それぞれ単品でもご購入いただけますので、販売店にお問い合わせください。

009 ベーシック

[お得なセット価格]

5,940円(消費税込み) → **5,390円(消費税抜き4,900円)**

〈BHHU〉

ナンバーフレーム（ベーシック/フロント&リヤ）+ロックボルト（ナンバープレート用）のセット*1。

ナンバーフレーム表面処理：シルバー塗装

[設定] 除く字光式ナンバープレート付車

*1.ロックボルト・ナンバーフレームは、それぞれ単品でもご購入いただけますので、販売店にお問い合わせください。

029 合金鋼チェーンスペシャル

19,030円(消費税抜き17,300円)〈V1CA〉

030 バイアスロンチェーン

31,900円(消費税抜き29,000円)〈V1B1〉

■適応サイズは、新車標準ホイール・タイヤを基準にしています。ホイール・タイヤの種類（特に冬用タイヤ）・メーカーによっては装着できない場合があります。詳しくは販売店にお問い合わせください。 ■アルミホイールにチェーンを取り付けると、ホイールに傷がつく恐れがあります。

※写真のディスクホイールおよびタイヤについては当該車両とは異なります。

0.0H は標準取付時間です。作業時間に応じた取付費が別途必要となります。価格は取付費を含まないメーカー希望小売価格（消費税10%込み）'21年9月現在のもの>で参考価格です。価格、取付費は販売店が独自に定めておりますので、詳しくは各販売店におたずねください。 ■装着用品・パーツ製造事業者：トヨタ自動車株式会社 ■[設定]のない商品は、全車型に適用です。 ※商品に関するお問い合わせ先についてはP089をご覧ください。

A : カラー アクシオに設定

F : カラー フィールダーに設定

※上記の表示がない場合はカラー アクシオ、カラー フィールダー両車に設定。

トヨタ純正用品（販売店取付）
トヨタ自動車（株）の取り扱い商品です。

3年間
6万km保証

TOYOTA ORIGINAL
Accessory



012 システムラック・ベースラック (ルーフレールタイプ) *1

F 27,500円(消費税抜き25,000円) <N9A0>

サイズ：L110×W1,105×H95mm 本体重量：5.0kg 許容積載重量：55kg (含むアタッチメントの重量)

材質：[本体] スチール、[バー] スチール、樹脂 (ポリ塩化ビニル)

設定 ルーフレール (メーカーオプション) 付車

※写真は当該車両とは異なります。



013 スキー&スノーボードアタッチメント *1

F 22,000円(消費税抜き20,000円) <N9C0>

サイズ：L75×W815×H130mm 本体重量：3.0kg

材質：[アーム部] アルミニウム、[クッション] 合成ラバー (EPDM)

設定 ルーフレール (メーカーオプション) 付車



014 サーフボードアタッチメント *1

F 17,600円(消費税抜き16,000円) <N9C2>

サイズ：L150×W195+積載物×H75mm 本体重量：3.2kg

材質：スチール、樹脂 (ポリプロピレン)

設定 ルーフレール (メーカーオプション) 付車

*1. スキー、スノーボード、自転車、サーフボードの種類によっては積載できない場合があります。

0.0H は標準取付時間です。作業時間に応じた取付費が別途必要となります。価格は取付費を含まないメーカー希望小売価格<(消費税10%込み)'21年9月現在のもの>で参考価格です。価格、取付費は販売店が独自に定めておりますので、詳しくは各販売店におたずねください。 ■装着用品・パーツ製造事業者：トヨタ自動車株式会社 ■**設定**のない商品は、全車型に適用です。 ※商品に関するお問い合わせ先についてはP089をご覧ください。

A : カラー アクシオに設定

F : カラー フィールダーに設定

※上記の表示がない場合はカラー アクシオ、カラー フィールダー両車に設定。

トヨタ純正用品（販売店取付）
トヨタ自動車（株）の取り扱い商品です。

3年間
6万km保証

TOYOTA ORIGINAL
Accessory



015 ルーフボックス*1

F 94,600円(消費税抜き86,000円)〈N9C3〉

サイズ：L2,035×W860×H310mm 本体重量：19kg

許容積載重量：40kg

材質：[ボックス部] 樹脂（ポリプロピレン）、[カバー部] 樹脂（ABS）

設定 ルーフレール（メーカーオプション）付車



016 アルミラックアタッチメント*1

F 40,150円(消費税抜き36,500円)〈N9C4〉

サイズ：L1,185×W830×H85mm 本体重量：6.6kg

許容積載重量：40kg 材質：アルミニウム

設定 ルーフレール（メーカーオプション）付車



017 サイクルアタッチメント*1

F 33,000円(消費税抜き30,000円)〈N9C1〉

サイズ：L1,475×W235×H820mm

本体重量：6.6kg 材質：アルミニウム

設定 ルーフレール（メーカーオプション）付車

*1. スキー、スノーボード、自転車、サーフボードの種類によっては積載できない場合があります。

0.0H は標準取付時間です。作業時間に応じた取付費が別途必要となります。価格は取付費を含まないメーカー希望小売価格＜（消費税10%込み）'21年9月現在のもの＞で参考価格です。価格、取付費は販売店が独自に定めておりますので、詳しくは各販売店におたずねください。 ■装着用品・パーツ製造事業者：トヨタ自動車株式会社 ■**設定**のない商品は、全車型に適用です。 ※商品に関するお問い合わせ先についてはP089をご覧ください。

A : カラー アクシオに設定

F : カラー フィールダーに設定

※上記の表示がない場合はカラー アクシオ、カラー フィールダー両車に設定。

トヨタ純正用品（販売店取付）
トヨタ自動車（株）の取り扱い商品です。

3年間
6万km保証



019 ラゲージソフトトレイ



020 トノカバー



021 リヤバンパーステップガード

018 アクティブサポートパッケージ

[お得なセット価格] 019 + 020 + 021 のセット

F 48,400円(消費税込み) ▶ 43,450円(消費税抜き39,500円) 0.3H <CENU>

0.0H は標準取付時間です。作業時間に応じた取付費が別途必要となります。価格は取付費を含まないメーカー希望小売価格<(消費税10%込み)'21年9月現在のもの>で参考価格です。価格、取付費は販売店が独自に定めておりますので、詳しくは各販売店におたずねください。 ■装着用品・パーツ製造事業者：トヨタ自動車株式会社 ■[設定]のない商品は、全車型に適用です。 ※商品に関するお問い合わせ先についてはP089をご覧ください。

A : カラー アクシオに設定

F : カラー フィールダーに設定

※上記の表示がない場合はカラー アクシオ、カラー フィールダー両車に設定。

トヨタ純正用品（販売店取付）
トヨタ自動車（株）の取り扱い商品です。

3年間
6万km保証



019 ラゲージソフトトレイ

F 11,000円(消費税抜き10,000円)〈J0A9〉

撥水・防水機能に優れた、軽量で柔軟性のある生地を使用。濡れた荷物や汚れ物も気にせず収納できるトレイです。さらに脱着も簡単で、丸めてコンパクトなサイズにもできます。水滴の車内落下を防ぐ外周縁付。滑り止め防止。車名ロゴ入り。

材質：ポリエステル ※写真は当該車両とは異なります。



020 トノカバー

F 25,300円(消費税抜き23,000円)〈F7J7〉

荷室を隠すとともに、取り外しもできるカバーです。折りたたんでデッキボードに収納可能。

色：ブラック ※写真は当該車両とは異なります。



021 リヤバンパーステップガード

F 12,100円(消費税抜き11,000円) **0.3H**〈Q1A0〉

リヤビューをさりげなく演出し、荷物の積み降ろし時のバンパーステップの傷つきも防止します。車名ロゴ入り。

材質：ステンレススチール

※写真は当該車両とは異なります。

0.0H は標準取付時間です。作業時間に応じた取付費が別途必要となります。価格は取付費を含まないメーカー希望小売価格〈(消費税10%込み) '21年9月現在のもの〉で参考価格です。価格、取付費は販売店が独自に定めておりますので、詳しくは各販売店におたずねください。 ■装着用品・パーツ製造事業者：トヨタ自動車株式会社 ■**設定**のない商品は、全車型に適用です。 ※商品に関するお問い合わせ先についてはP089をご覧ください。

A : カラー アクシオに設定

F : カラー フィールダーに設定

※上記の表示がない場合はカラー アクシオ、カラー フィールダー両車に設定。

トヨタ純正用品（販売店取付）
トヨタ自動車（株）の取り扱い商品です。

3年間
6万km保証

TOYOTA ORIGINAL
Accessory



022 ラゲージトレイ

F 15,400円(消費税抜き14,000円)

〈i8B0〉

濡れ物や汚れ物も気にせずに収納できる樹脂製の防水トレイ。取り外しも簡単で、丸洗いもできます。車名ロゴ入り。

材質：樹脂（軟質オレフィン）

※写真は当該車両とは異なります。



023 トランクマット（カーペットタイプ）

F 7,700円(消費税抜き7,000円)

〈A2A0〉

トランクルームをキズや汚れから守るカーペットマット。ベーシックで扱いやすく、水洗いも可能です。

材質：ポリプロピレン

※写真は当該車両とは異なります。



024 ロングラゲージマット

F 16,500円(消費税抜き15,000円)

〈A2E0〉

大きな荷物も、ペットとのドライブも、ワイドに使えるマット。濡れた荷物の収納にも便利な防水加工を施しています。使用シーンに合わせて3タイプの使い方ができます。車名ロゴ入り。

材質：表面/ポリエステルメッシュ 裏面/樹脂（ポリ塩化ビニル）

※写真は当該車両とは異なります。



025 ロングラゲージマット（リヤバンパープロテクト機能付）

F 17,600円(消費税抜き16,000円)

〈J0H3〉

リヤバンパー部への傷つきを防止するプロテクター付で荷物を載せる際も安心です。表面は撥水仕様。

材質：ポリエステル（撥水加工）+ポリウレタンフィルム+ニット（天竺）（3層ラミネート構造）

※写真は当該車両とは異なります。

0.0H は標準取付時間です。作業時間に応じた取付費が別途必要となります。価格は取付費を含まないメーカー希望小売価格＜（消費税10%込み）'21年9月現在のもの＞で参考価格です。価格、取付費は販売店が独自に定めておりますので、詳しくは各販売店におたずねください。 ■装着用品・パーツ製造事業者：トヨタ自動車株式会社 ■[設定]のない商品は、全車型に適用です。 ※商品に関するお問い合わせ先についてはP089をご覧ください。

A : カラー アクシオに設定

F : カラー フィールダーに設定

※上記の表示がない場合はカラー アクシオ、カラー フィールダー両車に設定。

トヨタ純正用品（販売店取付）
トヨタ自動車（株）の取り扱い商品です。

3年間
6万km保証

TOYOTA ORIGINAL
Accessory



026 ラゲージソフトトレイ

A 11,000円(消費税抜き10,000円)〈J0A1〉

撥水性に優れ、裏面へのしみ込みを防ぐ防水機能の素材を使用。
車名ロゴ入り。

材質：ポリエステル+ポリウレタン+ポリエステル+ポリウレタン（4層ラミネート構造）

設定 除く4WD車のスペアタイヤ〈応急用〉（メーカーオプション）付車

※写真は当該車両とは異なります。



027 ラゲージトレイ

A 15,400円(消費税抜き14,000円)〈i8B0〉

濡れ物や汚れ物も気にせずに収納できる樹脂製の防水トレイ。取り外しも簡単で、丸洗いもできます。車名ロゴ入り。

材質：樹脂（軟質オレフィン）

設定 除く4WD車のスペアタイヤ〈応急用〉（メーカーオプション）付車

※写真は当該車両とは異なります。



028 トランクマット（カーペットタイプ）

A 7,700円(消費税抜き7,000円)〈A2A0〉

トランクルームをキズや汚れから守るカーペットマット。ベーシックで扱いやすく、水洗いも可能です。

材質：ポリプロピレン

設定 除く4WD車のスペアタイヤ〈応急用〉（メーカーオプション）付車

※写真は当該車両とは異なります。

0.0H は標準取付時間です。作業時間に応じた取付費が別途必要となります。価格は取付費を含まないメーカー希望小売価格〈（消費税10%込み）'21年9月現在のもの〉で参考価格です。価格、取付費は販売店が独自に定めておりますので、詳しくは各販売店におたずねください。 ■装着用品・パーツ製造事業者：トヨタ自動車株式会社 ■**設定**のない商品は、全車型に適用です。 ※商品に関するお問い合わせ先についてはP089をご覧ください。

A : カローラ アクシオに設定

F : カローラ フィールダーに設定

※上記の表示がない場合はカローラ アクシオ、カローラ フィールダー両車に設定。

トヨタ純正用品（販売店取付）
トヨタ自動車（株）の取り扱い商品です。

3年間
6万km保証



037

警告ステッカー



※写真は説明のために黒い背景に置いた状態。実際のステッカーの地色は透明となります。



LEDインジケータ（インパネ上）
※写真は当該車両とは異なります。

037 オートアラームセット（セルフパワーサイレン付）

038 + 039 セット価格

49,500円（消費税抜き45,000円） **1.6H** 〈M6LU〉

プッシュボタンスタートシステム+スマートキーに連動して、自動的に盗難警報システムをON/OFFします。車両バッテリーが外された際や、ホーン配線が切られたときでも異常を検知した際にはバッテリー内蔵サイレンが警報を発します。LEDインジケータ付。

038 オートアラーム（ベースキット・多重）

33,000円（消費税抜き30,000円） **1.0H** 〈M6K8〉

039 オートアラーム（セルフパワーサイレン）

16,500円（消費税抜き15,000円） **0.7H** 〈M6K4〉

設定 オートアラーム（ベースキット・多重）付車

■セキュリティ機能比較

	異常検知機能				警報		
	ドア こじ開け	室内 侵入	車両バッテリー		ハザード 点滅	ホーン	サイレン
			外し	再装着			
037 オートアラームセット （セルフパワーサイレン付）	○	○ （ガラス割れ）	○	○	○	○	○
038 オートアラーム （ベースキット・多重）	○	○ （ガラス割れ）	×	○	○	○	×

0.0H は標準取付時間です。作業時間に応じた取付費が別途必要となります。価格は取付費を含まないメーカー希望小売価格＜（消費税10%込み）'21年9月現在のもの＞で参考価格です。価格、取付費は販売店が独自に定めておりますので、詳しくは各販売店におたずねください。 ■装着用品・パーツ製造事業者：トヨタ自動車株式会社 ■**設定**のない商品は、全車型に適用です。 ※商品に関するお問い合わせ先についてはP089をご覧ください。

A : カラー アクシオに設定

F : カラー フィールダーに設定

※上記の表示がない場合はカラー アクシオ、カラー フィールダー両車に設定。

トヨタ純正用品（販売店取付）
トヨタ自動車（株）の取り扱い商品です。

3年間
6万km保証

TOYOTA ORIGINAL
Accessory

074



036 車載防災セット

13,200円(消費税抜き12,000円)〈J1K0〉

万一の自然災害に備えて、持ち運びしやすいリュックタイプの搭載ケースに全12アイテム（搭載ケース含む）を収納。ラゲージにフィットする形状と、急ブレーキや急加速時でも搭載ケースがズレにくいマジックテープによりラゲージ内にしっかりと固定ができます。

セット内容

- ① レインコート ② レジャーシート (L1.8×W1.8m)
- ③ 搭載ケース (リュックタイプ/容量15L相当) ズレ防止マジックテープ付 サイズ：L420×W300×H140mm
- ④ 非常用ホイッスル ⑤ アルミブランケット
- ⑥ 携帯トイレ [3個] 吸水シート付
- ⑦ 手回し充電ラジオライト (USBジャック付) ⑧ マスク
- ⑨ 軍手 ⑩ 防災ウェットタオル ⑪ タオル ⑫ 給水袋 (容量3L)

※保証期間は、ご購入日から1年間です。

※非常食・飲料水等は、必要に応じて補充することをおすすめします。

0.0H は標準取付時間です。作業時間に応じた取付費が別途必要となります。価格は取付費を含まないメーカー希望小売価格<(消費税10%込み)'21年9月現在のもの>で参考価格です。価格、取付費は販売店が独自に定めておりますので、詳しくは各販売店におたずねください。 ■装着用品・パーツ製造事業者：トヨタ自動車株式会社 ■[設定]のない商品は、全車型に適用です。 ※商品に関するお問い合わせ先についてはP089をご覧ください。

A : カラー アクシオに設定

F : カラー フィールダーに設定

※上記の表示がない場合はカラー アクシオ、カラー フィールダー両車に設定。

トヨタ純正用品（販売店取付）
トヨタ自動車（株）の取り扱い商品です。

3年間
6万km保証



※写真は当該車両とは異なります。

040 リヤフォグランプ

霧・降雪など悪天候時に、後続車からの視認性をアップします。

28,820円(消費税抜き26,200円)

設定 寒冷地仕様車、除くLEDフォグランプ（販売店装着オプション）付車

パーキングサポートブレーキ（前後方静止物）付車 **1.7H** 〈DAQU〉

パーキングサポートブレーキ（前後方静止物）無車 **1.3H** 〈DASU〉

22,000円(消費税抜き20,000円)

設定 寒冷地仕様車、LEDフォグランプ（販売店装着オプション）付車

パーキングサポートブレーキ（前後方静止物）付車 **1.1H** 〈KD03〉

パーキングサポートブレーキ（前後方静止物）無車 **0.7H** 〈KD1D〉



041 三角表示板

2,750円(消費税抜き2,500円)〈77R0〉



042 レスキューマンⅢ（ハンマー&カッター）

2,530円(消費税抜き2,300円)〈77P2〉

【ご注意】 ●緊急脱出のための専用品です。他の用途には使用しないでください。 ●フロントウィンドウガラスは緊急脱出用ハンマーでは割ることができません。また、一部車両のドアガラスおよびリヤウィンドウガラスには合わせガラスが使用されているため割ることができません。 ●ドアガラスを割り、穴を広げるとき、ガラスの破片でケガをしないようご注意ください。 ●お子様のいたずらでケガをする場合がありますので十分ご注意ください。

0.0H は標準取付時間です。作業時間に応じた取付費が別途必要となります。価格は取付費を含まないメーカー希望小売価格＜（消費税10%込み）'21年9月現在のもの＞で参考価格です。価格、取付費は販売店が独自に定めておりますので、詳しくは各販売店におたずねください。 ■装着用品・パーツ製造事業者：トヨタ自動車株式会社 ■**設定**のない商品は、全車型に適用です。 ※商品に関するお問い合わせ先についてはP089をご覧ください。

A : カラー アクシオに設定

F : カラー フィールダーに設定

※上記の表示がない場合はカラー アクシオ、カラー フィールダー両車に設定。

トヨタ純正用品（販売店取付）
トヨタ自動車（株）の取り扱い商品です。

3年間
6万km保証

TOYOTA ORIGINAL
Accessory

043



約20cmで
ピー（連続音）

約 20 ~ 50cm で
ピッピッピッ（断続音）
「左後ろです」

※アラーム音は距離に応じて変わります。
※検知エリアは周囲の環境により異なります。
※写真はイメージです。

044

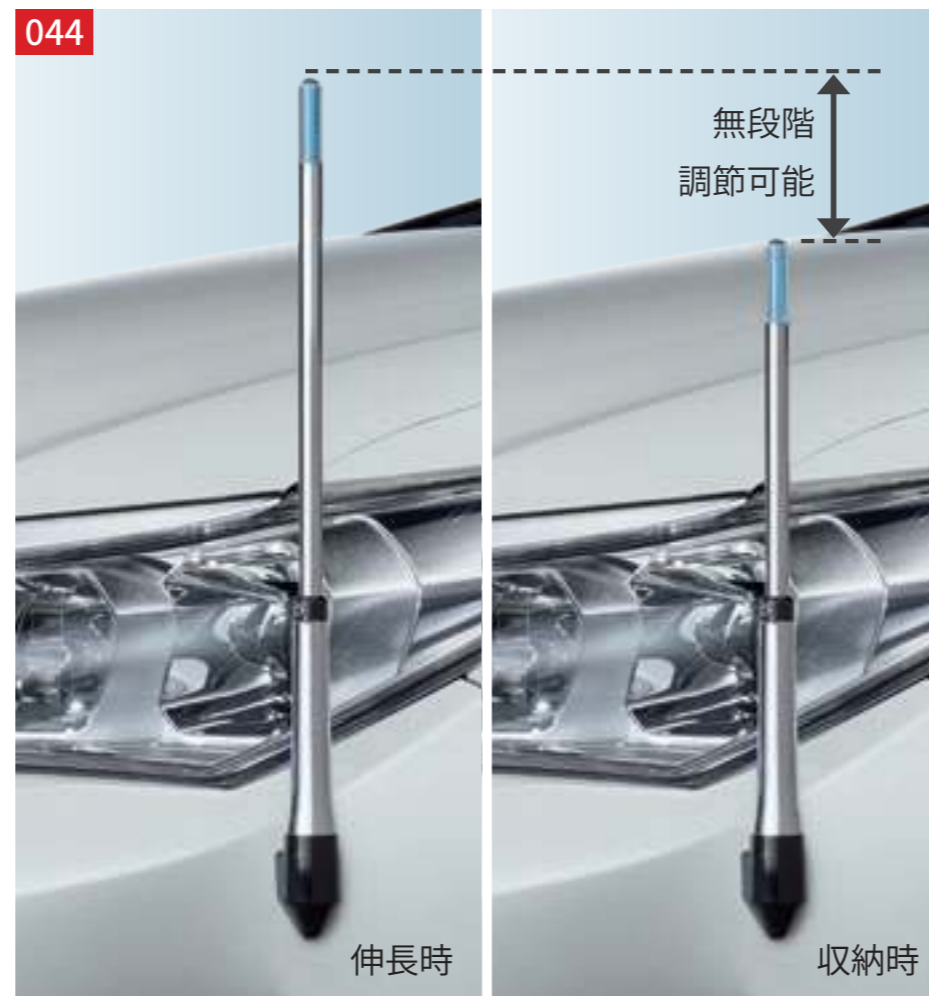

伸長時

収納時

無段階
調節可能

045



装着時

非装着時

043 コーナーセンサー（ボイス4センサー）

サポトヨ
プラス+

51,700円（消費税抜き47,000円） **2.0H** 〈K2AU〉

バンパーの角に配置した4個の超音波センサーで、障害物との距離を検知。音声と表示ランプ、アラームでドライバーに知らせます。専用インジケーターを設置。

色（センサーフェイス部）：ホワイト、シルバー、ブラック

〔設定〕 除くパーキングサポートブレーキ（前後方静止物）（メーカーオプション）付車

044 フェンダーランプ（デザインタイプ）

サポトヨ
プラス+

13,200円（消費税抜き12,000円）

パーキングサポートブレーキ（前後方静止物）付車 **1.2H** 〈K2J0〉

パーキングサポートブレーキ（前後方静止物）無車 **0.8H** 〈K2J1〉

ドライバーの見やすい高さで無段階で手動調整可能。スモールランプに連動してポールの先端がブルーに点灯します。

ポールの長さ：約320~410mm

※写真の色や照度は実際とは異なります。

※写真は当該車両とは異なります。

045 レインクリアリングブルーミラー

13,200円（消費税抜き12,000円） **0.2H** 〈K8GC〉

ミラー表面に親水処理を行い、雨天時の視認性を向上。太陽光により親水性の回復および自己回復機能が持続します。

※写真は当該車両とは異なります。

0.0H は標準取付時間です。作業時間に応じた取付費が別途必要となります。価格は取付費を含まないメーカー希望小売価格＜（消費税10%込み）'21年9月現在のもの＞で参考価格です。価格、取付費は販売店が独自に定めておりますので、詳しくは各販売店におたずねください。 ■装着用品・パーツ製造事業者：トヨタ自動車株式会社 ■〔設定〕のない商品は、全車型に適用です。 ※商品に関するお問い合わせ先についてはP089をご覧ください。

サポトヨ

*「サポトヨ」とは
“サポートトヨタ”の
略称です。

技術と人で、安全安心をサポート 詳しくはこちらをご覧ください。▶ <https://toyota.jp/sapotoyo/>

サポトヨ
プラス+

快適なお出かけをお手伝いする用品

サポトヨプラス

クルマを利用する際の悩みごとを見つめて生まれた、
カー用品「サポトヨプラス」。
様々なアイテムが、快適なお出かけをサポートします。

A : カローラ アクシオに設定

F : カローラ フィールダーに設定

※上記の表示がない場合はカローラ アクシオ、カローラ フィールダー両車に設定。

トヨタ純正用品（販売店取付）
トヨタ自動車（株）の取り扱い商品です。

3年間
6万km保証

TOYOTA ORIGINAL
Accessory

078



※写真は当該車両とは異なります。

046 ひと目でスイッチラベル

2,200円(消費税抜き2,000円) **0.6H** <C3J6>

見やすい配色と日本語が表記されたラベルを、ヒーターコントロールパネルに装着することで、エアコンスイッチの操作性をひと目で分かりやすく向上させます。

設定 HYBRID EX



※写真は当該車両とは異なります。

047 ランバーサポートクッション（汎用タイプ）

運転席用 32,450円(消費税抜き29,500円) <B0EA>

優れた体圧分散性と衝撃吸収性をもつエクスジェル®を埋め込んだ、立体サポート構造を採用したエプロンタイプのクッションです。運転時のお尻・腰・背中への負担をやわらげます。

色：ブラック

材質：【エプロン部】ポリ塩化ビニル

【エクスジェル®】合成ゴム

取付位置：運転席

★1. カローラ アクシオ、カローラ フィールダーはSRSサイドエアバッグが全車標準装備のため、SRSサイドエアバッグ対応純正用品以外は使用しないでください。車種専用の純正用品以外を使用するとSRSサイドエアバッグが正常に作動しなくなり重大な傷害を受ける恐れがあります。

0.0H は標準取付時間です。作業時間に応じた取付費が別途必要となります。価格は取付費を含まないメーカー希望小売価格<（消費税10%込み）'21年9月現在のもの>で参考価格です。価格、取付費は販売店が独自に定めておりますので、詳しくは各販売店におたずねください。 ■装着用品・パーツ製造事業者：トヨタ自動車株式会社 ■**設定**のない商品は、全車型に適用です。 ※商品に関するお問い合わせ先についてはP089をご覧ください。

A : カラー アクシオに設定

F : カラー フィールダーに設定

※上記の表示がない場合はカラー アクシオ、カラー フィールダー両車に設定。

トヨタ純正用品（販売店取付）
トヨタ自動車（株）の取り扱い商品です。

3年間
6万km保証



※写真はカラー アクシオ。



※写真は当該車両とは異なります。
※写真はカラー アクシオ



※写真は当該車両とは異なります。
※写真はカラー フィールダー

048 バンパープロテクター

1台分(4個入) 9,900円(消費税抜き9,000円) 0.7H <Q6G0>

こすりやすいフロント・リヤのコーナー部を保護します。

色：ホワイト、シルバー、ブラック

材質：樹脂(TPE)

0.0H は標準取付時間です。作業時間に応じた取付費が別途必要となります。価格は取付費を含まないメーカー希望小売価格<(消費税10%込み)'21年9月現在のもの>で参考価格です。価格、取付費は販売店が独自に定めておりますので、詳しくは各販売店におたずねください。 ■装着用品・パーツ製造事業者：トヨタ自動車株式会社 ■[設定]のない商品は、全車型に適用です。 ※商品に関するお問い合わせ先についてはP089をご覧ください。

A : カラー アクシオに設定

F : カラー フィールダーに設定

※上記の表示がない場合はカラー アクシオ、カラー フィールダー両車に設定。

トヨタ純正用品（販売店取付）
トヨタ自動車（株）の取り扱い商品です。

3年間
6万km保証



※写真はイメージです。



※写真はイメージです。



非装着時



カメラ部



※写真は当該車両とは異なります。

050 電子インナーミラー

051 後席確認ミラー

049 後方確認セット 050 + 051 のセット

F 64,900円(消費税抜き59,000円) 2.3H < DHFU >

設定 除く IR (赤外線) カットフィルム (リヤサイド・バックガラス) 付車

0.0H は標準取付時間です。作業時間に応じた取付費が別途必要となります。価格は取付費を含まないメーカー希望小売価格<(消費税10%込み)'21年9月現在のもの>で参考価格です。価格、取付費は販売店が独自に定めておりますので、詳しくは各販売店におたずねください。 ■装着用品・パーツ製造事業者：トヨタ自動車株式会社 ■設定のない商品は、全車型に適用です。 ※商品に関するお問い合わせ先についてはP089をご覧ください。

A : カラー アクシオに設定

F : カラー フィールダーに設定

※上記の表示がない場合はカラー アクシオ、カラー フィールダー両車に設定。

トヨタ純正用品 (販売店取付)
トヨタ自動車 (株) の取り扱い商品です。

3年間
6万km保証



※写真はイメージです。



※写真はイメージです。



非装着時



カメラ部



※写真は当該車両とは異なります。

050 電子インナーミラー*1

F 60,500円 (消費税抜き55,000円) **2.0H** <B4GA>

バックドアガラス内側に取り付けたカメラからの画像をインナーミラーに表示。デジタル補正で視認性が向上したインナーミラー。後方視野角が広く、後席に同乗者がいても後方を確認しやすく安心です。

色: 【カメラカバー】ブラック 材質 (ミラー部): 【本体】樹脂 (ASA) 【表示面】ガラス 【シャフト】アルミニウム+塗装

サイズ: 【ミラー】L68.7 × W267 × H75.4mm

【設定】 除く IR (赤外線) カットフィルム (リヤサイド・バックガラス) 付車

※切替ノブにてOFFにすると、通常のミラーとしてもご使用いただけます。 ※LED光源を使用した照明や電光掲示板などが映った時は、映像がちらつく場合があります。詳しくは取扱書をご覧ください。 ※通常のミラーとの見え方の違いにより、目が疲れたり、対象物の大きさが異なって見える場合があります。

⚠ 注意 電子インナーミラーにも死角があります。特に後退の際は直接後方をご確認ください。

051 後席確認ミラー

4,400円 (消費税抜き4,000円) **0.3H**

カラー アクシオ <B4GD>、カラー フィールダー <B4GB>

インナーミラーでは見づらい後席の同乗者を目視できる、後席確認専用のミラーです。ミラーは角度調整可能。

色: ライトグレー、: 材質: 【本体】樹脂 (ABS) 【ミラー】アクリル

⚠ 注意 後席確認ミラーは、走行中に使用しないでください。走行中に使用するとわき見運転となり、思わぬ事故につながるおそれがあり危険です。

*1. バックドアガラスが曇っていたり汚れている場合は、デフォグー、リヤワイパーとご併用ください。

0.0H は標準取付時間です。作業時間に応じた取付費が別途必要となります。価格は取付費を含まないメーカー希望小売価格 < (消費税10%込み) '21年9月現在のもの > で参考価格です。価格、取付費は販売店が独自に定めておりますので、詳しくは各販売店におたずねください。 ■装着用品・パーツ製造事業者: トヨタ自動車株式会社 ■【設定】のない商品は、全車型に適用です。 ※商品に関するお問い合わせ先についてはP089をご覧ください。

A : カラー アクシオに設定

F : カラー フィールダーに設定

※上記の表示がない場合はカラー アクシオ、カラー フィールダー両車に設定。

トヨタ純正用品（販売店取付）
トヨタ自動車（株）の取り扱い商品です。

3年間
6万km保証



※写真は当該車両とは異なります。

053 アシストグリップ（シンプルタイプ）



※写真は当該車両とは異なります。

054 回転クッション

052 安心ドライブパッケージ 053 + 054 のセット

【お得なセット価格】

22,770円(消費税込み) ▶ **20,570円(消費税抜き18,700円)**〈CDVU〉

0.0H は標準取付時間です。作業時間に応じた取付費が別途必要となります。価格は取付費を含まないメーカー希望小売価格〈（消費税10%込み）'21年9月現在のもの〉で参考価格です。価格、取付費は販売店が独自に定めておりますので、詳しくは各販売店におたずねください。 ■装着用品・パーツ製造事業者：トヨタ自動車株式会社 ■設定のない商品は、全車型に適用です。 ※商品に関するお問い合わせ先についてはP089をご覧ください。

A : カラー アクシオに設定

F : カラー フィールダーに設定

※上記の表示がない場合はカラー アクシオ、カラー フィールダー両車に設定。

トヨタ純正用品（販売店取付）
トヨタ自動車（株）の取り扱い商品です。

3年間
6万km保証



※写真は当該車両とは異なります。

053 アシストグリップ（シンプルタイプ）

6,270円（消費税抜き5,700円）〈F7PF〉

柔らかい感触のグリップで長時間の乗車でも使いやすく、乗車中の不安定な姿勢をサポートします。

材質：【表皮】ポリエステル

取付位置：運転席/助手席ヘッドレスト部



※写真は当該車両とは異なります。

054 回転クッション

16,500円（消費税抜き15,000円）〈B0EC〉

座面が回転することで身体の向きを簡単に換えられ、乗り降りをサポートする座布団型のクッションです。

材質：【表皮材】ポリエステル【クッション材】ウレタン、樹脂（PET） 取付位置：助手席、リヤ左右席



※写真は当該車両とは異なります。

055 シートベルトパッド

6,160円（消費税抜き5,600円）〈B0E5〉

シートベルトにシートベルトパッドを装着して使用。パッドに付いているハンドルを引っ張るだけでシートベルトをラクに装着でき、腰まわりを圧迫しません。

材質：【表面】ポリ塩化ビニル【裏面】ナイロン

【クッション材】ウレタン

取付位置：運転席、助手席

0.0H は標準取付時間です。作業時間に応じた取付費が別途必要となります。価格は取付費を含まないメーカー希望小売価格＜（消費税10%込み）'21年9月現在のもの＞で参考価格です。価格、取付費は販売店が独自に定めておりますので、詳しくは各販売店におたずねください。 ■装着用品・パーツ製造事業者：トヨタ自動車株式会社 ■【設定】のない商品は、全車型に適用です。 ※商品に関するお問い合わせ先についてはP089をご覧ください。

A : カラー アクシオに設定

F : カラー フィールダーに設定

※上記の表示がない場合はカラー アクシオ、カラー フィールダー両車に設定。

トヨタ純正用品（販売店取付）
トヨタ自動車（株）の取り扱い商品です。

3年間
6万km保証



056 携帯トイレ（簡易セット）

8,250円（消費税抜き7,500円）〈J1K1〉

車内に設置して使う、緊急時の簡易トイレです。

※使用回数につきましては、お客様の使用環境によって異なります。

※保証期間はご購入日から1年間です。

[ワンタッチ便器サイズ（組立時）] 天面275×260mm・底面300×260mm・高さ100mm

セット内容 ①ワンタッチ便器（1個）*②エチケット用ポンチョ（1枚）③ケアバッグ（2個）④消臭凝固剤（2個）⑤廃棄用袋（2枚）⑥吸収シート（2枚）⑦搭載ケース

*ワンタッチ便器は繰り返しご使用になれます。



※写真は当該車両とは異なります。

057 杖ホルダー

5,610円（消費税抜き5,100円）〈F7A3〉

広い開口部とマジックテープ留めにより、簡単に杖を収納でき、降車時に杖をサッと取り出せる杖ホルダー。取り付け・取り外しも簡単です。

材質：【表皮】ポリエステル 取付位置：助手席ヘッドレスト 収納：1本

0.0H は標準取付時間です。作業時間に応じた取付費が別途必要となります。価格は取付費を含まないメーカー希望小売価格＜（消費税10%込み）'21年9月現在のもの＞で参考価格です。価格、取付費は販売店が独自に定めておりますので、詳しくは各販売店におたずねください。 ■装着用品・パーツ製造事業者：トヨタ自動車株式会社 ■[設定]のない商品は、全車型に適用です。 ※商品に関するお問い合わせ先についてはP089をご覧ください。

A : カラー アクシオに設定

F : カラー フィールダーに設定

※上記の表示がない場合はカラー アクシオ、カラー フィールダー両車に設定。

トヨタ純正用品（販売店取付）
トヨタ自動車（株）の取り扱い商品です。

3年間
6万km保証



※写真は当該車両とは異なります。

059 アシストグリップ（ヘッドレスト取付タイプ）



※写真は当該車両とは異なります。

060 アシストグリップ（つり革タイプ）

058 同乗者サポートパッケージ 059 + 060 のセット

【お得なセット価格】

21,340円（消費税込み）▶ **17,600円（消費税抜き16,000円）**〈CGMU〉

0.0H は標準取付時間です。作業時間に応じた取付費が別途必要となります。価格は取付費を含まないメーカー希望小売価格＜（消費税10%込み）'21年9月現在のもの＞で参考価格です。価格、取付費は販売店が独自に定めておりますので、詳しくは各販売店におたずねください。 ■装着用品・パーツ製造事業者：トヨタ自動車株式会社 ■設定のない商品は、全車型に適用です。 ※商品に関するお問い合わせ先についてはP089をご覧ください。

A : カラー アクシオに設定

F : カラー フィールダーに設定

※上記の表示がない場合はカラー アクシオ、カラー フィールダー両車に設定。

トヨタ純正用品（販売店取付）
トヨタ自動車（株）の取り扱い商品です。

3年間
6万km保証

TOYOTA ORIGINAL
Accessory



※写真は当該車両とは異なります。

059 アシストグリップ（ヘッドレスト取付タイプ）

16,500円（消費税抜き15,000円）〈F7PM〉

シートへの乗り降りをサポートし、乗車中、カーブなどで上体が不安定になりそうな時、両手で身体を支えることができ安心です。

色：グレー 材質：樹脂（TPE）、樹脂（ABS）

取付位置：助手席ヘッドレスト部

※助手席に取り付けてご使用ください。アシストグリップを付けた状態でシートポジションを変更する際には、十分注意して操作してください。ポジションによってはシートと干渉したり、シートが起き上がらない場合があります。その場合はアシストグリップを取り外してからシート操作を行ってください。



※写真は当該車両とは異なります。

060 アシストグリップ（つり革タイプ）

4,840円（消費税抜き4,400円）〈F7PC〉

車両の回転式アシストグリップに取り付けるつり革型グリップ。乗車中、腕を高く上げなくてもラクに握ることができます。

取付位置：リヤ左右席（アシストグリップ）



※写真は当該車両とは異なります。

061 サイドサポートパッド（汎用タイプ）

F 20,900円（消費税抜き19,000円）〈B0EB〉

パッドが身体を両サイドから支えて、乗車中の横ゆれを軽減します。パッドはお好みの位置に上下スライドできます。

色：ブラック 材質：【カバー背部】ポリ塩化ビニル

【サポートパッドカバー部】ポリエステル

【サポートパッド部】高反発ウレタン 取付位置：リヤ左右席

0.0H は標準取付時間です。作業時間に応じた取付費が別途必要となります。価格は取付費を含まないメーカー希望小売価格＜（消費税10%込み）'21年9月現在のもの＞で参考価格です。価格、取付費は販売店が独自に定めておりますので、詳しくは各販売店におたずねください。 ■装着用品・パーツ製造事業者：トヨタ自動車株式会社 ■[設定]のない商品は、全車型に適用です。 ※商品に関するお問い合わせ先についてはP089をご覧ください。

A : カラー アクシオに設定

F : カラー フィールダーに設定

※上記の表示がない場合はカラー アクシオ、カラー フィールダー両車に設定。

トヨタ純正用品（販売店取付）
トヨタ自動車（株）の取り扱い商品です。

3年間
6万km保証

TOYOTA ORIGINAL
Accessory

チャイルドシートとして使用



カジュアル

ナチュラル

モダン

チャイルドシートとして使用



カジュアル

ナチュラル

モダン



カジュアル(最大時)

ナチュラル(最小時)

063 NEO G-Child baby

41,800円(消費税抜き38,000円)

カジュアル<77FJ>、ナチュラル<77FK>、モダン<77FL>

サイズ：L485×W485×H655mm

064 NEO G-Child ISO leg★1

85,800円(消費税抜き78,000円)

カジュアル<77FM>、ナチュラル<77FN>、モダン<77FP>

サイズ：L620×W415×H655mm（コネクタ最短時・サポート
レッグ含まず）

065 ジュニアシート

38,500円(消費税抜き35,000円)

カジュアル<77G4>、ナチュラル<77G3>

サイズ：【最小時】L480×W450×H690mm

【最大時】L500×W500×H830mm

【折りたたみ時】L770×W480×H250mm

重量：6.0kg

トヨタ NEO G-Childシリーズ GOA for Children | トヨタ NEO G-Childシリーズは、国土交通省の定める基準をクリアしています。

★1.ISO FIX対応のチャイルドシートは、ISO FIX対応固定専用アンカーに固定した状態で道路運送車両の保安基準に適合させているため、指定されたものをご使用ください。詳細はトヨタ販売店におたずねください。

0.0H は標準取付時間です。作業時間に応じた取付費が別途必要となります。価格は取付費を含まないメーカー希望小売価格<（消費税10%込み）'21年9月現在のもの>で参考価格です。価格、取付費は販売店が独自に定めておりますので、詳しくは各販売店におたずねください。 ■装着用品・パーツ製造事業者：トヨタ自動車株式会社 ■[設定]のない商品は、全車型に適用です。 ※商品に関するお問い合わせ先についてはP089をご覧ください。

A : カラー アクシオに設定

F : カラー フィールダーに設定

※上記の表示がない場合はカラー アクシオ、カラー フィールダー両車に設定。

トヨタ純正用品（販売店取付）
トヨタ自動車（株）の取り扱い商品です。

3年間
6万km保証



チャイルドシート装着方法一覧表

品名	取付方法	取付位置			取付向き
		助手席	後席（左右）	後席（中央）	
063 NEO G-Child baby	シートベルト	×	○	○	後向き
	シートベルト	▲★2	○	○	前向き
064 NEO G-Child ISO leg ★1	ISO FIX	×	○	×	後向き
	ISO FIX	×	○	×	前向き
065 ジュニアシート	シートベルト	▲★2	×(アクシオ)/○(フィールダー)	○	前向き

□ : ベビーシートとして使用 ■ : チャイルドシートとして使用 □ : ジュニアシートとして使用

トヨタ NEO G-Childシリーズ GOA for Children | トヨタ NEO G-Childシリーズは、国土交通省の定める基準をクリアしています。

★1. ISO FIX対応のチャイルドシートは、ISO FIX対応固定専用アンカーに固定した状態で道路運送車両の保安基準に適合させているため、指定されたものをご使用ください。詳細はトヨタ販売店におたずねください。★2. やむを得ず助手席に装着する場合は、万一の事故の際にエアバッグからの衝撃を防ぐため、シート座面を最後部にスライドさせて取り付けてください。

0.0H は標準取付時間です。作業時間に応じた取付費が別途必要となります。価格は取付費を含まないメーカー希望小売価格＜（消費税10%込み）'21年9月現在のもの＞で参考価格です。価格、取付費は販売店が独自に定めておりますので、詳しくは各販売店におたずねください。 ■装着用品・パーツ製造事業者：トヨタ自動車株式会社 ■設定のない商品は、全車型に適用です。 ※商品に関するお問い合わせ先についてはP089をご覧ください。



トヨタ純正用品（販売店装着オプション）
トヨタ自動車（株）の取り扱い商品です。



<https://toyota.jp/corollaaxio/option/>



<https://toyota.jp/corollafelder/option/>

トヨタ純正用品は、3年間6万km保証です。

保証修理を受けられる期間は、トヨタの販売店、またはトヨタ認定サービス工場で商品をトヨタ車に取り付けた日（販売した日）から3年間となります。ただし、その期間内でも走行距離が60,000kmまでとなります。
※一部消耗品の保証期間や詳細につきましては、販売店にお問い合わせください。

このカタログに関するお問い合わせは、お近くのカローラ アクシオ・カローラ フィールダー取り扱い販売店または下記のお客様相談センターへ

トヨタ自動車株式会社 お客様相談センター 全国共通・フリーコール ☎0800-700-7700 オープン時間 365日 9:00～16:00 所在地 〒450-8711 名古屋市中村区名駅4丁目7番1号

本仕様ならびに装備は予告なく変更することがあります。（このカタログの内容は'21年9月現在のもの）ボディカラーおよび内装色は撮影および表示画面の関係で実際の色とは異なって見えることがあります。

発進・加速はゆるやかに。エコドライブに心がけよう。