

COROLLA *TOURING*

ONLINE CATALOGUE

オンラインカタログ

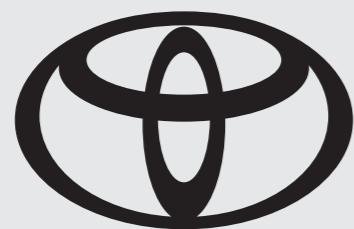

2022年10月





さらに進化した、5つのスタイルへ。

COROLLA

SERIES
2022

CONCEPT

家族のワクワク広がりだす。オールマイティ系カローラ。



Photo①：W×B（ハイブリッド車・2WD）。ボディカラーはマッシュグレー〈1L6〉。内装色はブラック。シート色のホワイトはメーカーオプション。オプション装着車（詳細は右上に記載の詳細ページへ）。

Point
1

自然と気分が高まり、家族みんなで出かけたくなる、アグレッシブな存在感。

▶ [スポーティなデザイン](#)



Point
2

乗り込めば直感的にわかる室内の開放感と、隅々まで行き渡る上質感。

▶ [心地いい室内空間](#)



Point
3

積み荷に合わせてあれこれ自在に変えられる、フレキシブルなラゲージ

▶ [シートアレンジ・荷室](#)



Point
4

次世代ハイブリッドや足回りの進化による、伸びやかな加速と上質で気持ちのいい走り。

▶ [走行性能](#)



Point
5

最新の予防安全パッケージや新機能を追加し、走行、駐車、降車時の安全をサポート。

▶ [Toyota Safety Sense](#)



Point
6

知りたいことや楽しいことにすぐにアクセス。快適便利な次世代マルチメディア。

▶ [コネクティッド](#)





佇んでいても躍動感を放つ、
スポーティなスタイル。

Photo①：W×B（ハイブリッド車・2WD）。ボディカラーはマッシュグレー〈1L6〉。内装色はブラック。シート色のホワイトはメーカーオプション。オプション装着車（詳細は右上に記載の詳細ページへ）。





思わず胸が高鳴る、 近未来的なコックピット。

Photo①：W×B（ハイブリッド車・2WD）。ボディカラーはマッシュグレー〈1L6〉。内装色はブラック。シート色のホワイトはメーカーオプション。オプション装着車（詳細は右上に記載の詳細ページへ）。





積み方を広げ、 行動範囲まで広げるラゲージ。

Photo①：W×B（ハイブリッド車・2WD）。ボディカラーはマッシュブグレー〈1L6〉。内装色はブラック。シート色のホワイトはメーカーオプション。オプション装着車（詳細は右上に記載の詳細ページへ）。





**さらに進化したハイブリッドシステムによる、
胸のすく爽快な走り。**

Photo①：W×B（ハイブリッド車・2WD）。ボディカラーはマッシュグレー〈1L6〉。内装色はブラック。シート色のホワイトはメーカーオプション。オプション装着車（詳細は右上に記載の詳細ページへ）。





あらゆるドライブシーンで危険を察知し、 安全運転をサポート。

Photo①：W×B（ハイブリッド車・2WD）。ボディカラーはマッシュグレー〈1L6〉。内装色はブラック。シート色のホワイトはメーカーオプション。オプション装着車（詳細は右上に記載の詳細ページへ）。





検索も、ゲームも、動画も。

スムーズに楽しめるメディア環境*1。

Photo①：W×B（ハイブリッド車・2WD）。ボディカラーはマッシュグレー〈1L6〉。内装色はブラック。シート色のホワイトはメーカーオプション。オプション装着車（詳細は右上に記載の詳細ページへ）。

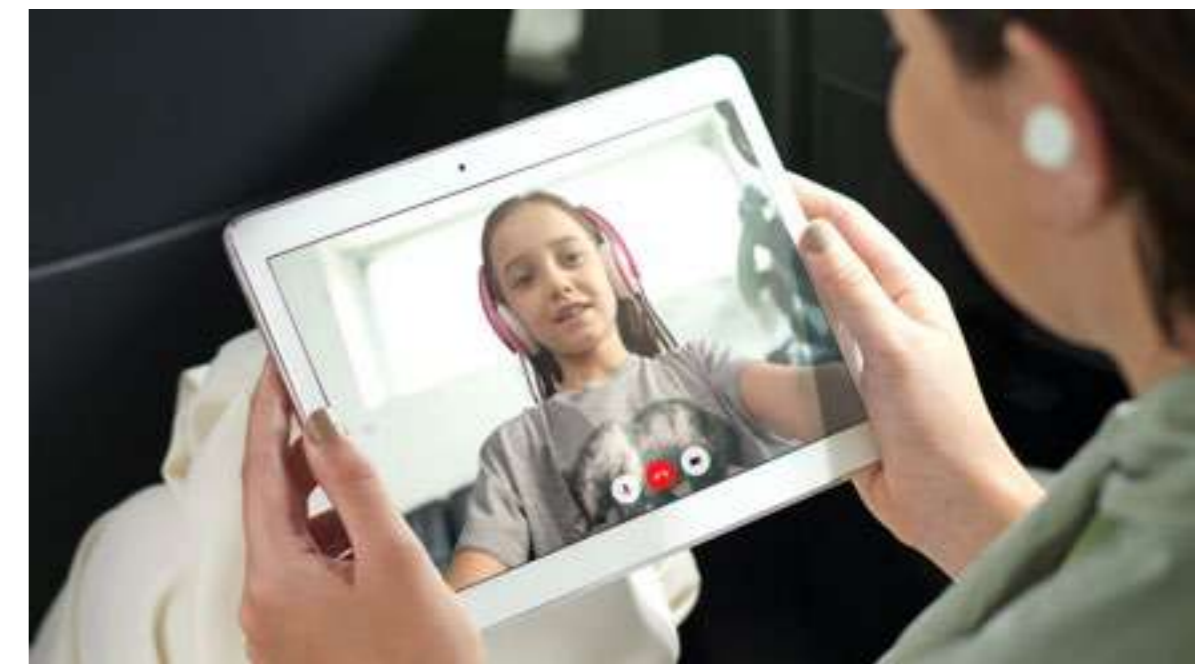

表紙、P003、P005-009 Photo①：

W×B（ハイブリッド車・2WD）。ボディカラーはマッシュグレー〈1L6〉。内装色はブラック。ルーフレール（ダークグレーメタリック塗装）、アクセサリコンセントはメーカーオプション。シート色ホワイト選択時、ステアリングヒーター、シートヒーターはセットでメーカーオプション。ドライブレコーダー（前方）+バックガイドモニター（録画機能付）と10.5インチディスプレイオーディオはセットでメーカーオプション。オート電動格納式リモコンドアミラー（ヒーター・ブラインドスポットモニター付）、ブラインドスポットモニター+安心降車アシスト、パーキングサポートブレーキ（後方接近車両）はセットでメーカーオプション。カラーヘッドアップディスプレイとイルミネーテッドエントリーシステム（フロントコンソールトレイ・フロントカップホルダーランプ [LED]）はセットでメーカーオプション。エアクリンモニターとナノイーXはセットでメーカーオプション。 ■写真は合成です。 ■写真は機能説明のために各ランプを点灯したものです。実際の走行状態を示すものではありません。 ■画面はハメ込み合成です。

P002 Photo②（上から順）：

カローラ クロス：Z（ハイブリッド車・2WD）。ボディカラーはダークブルーマイカメタリック〈8W7〉。/GRカローラ：プロトタイプ車であり、実際の販売仕様は異なる場合がございます。/カローラ ツーリング：W×B（ハイブリッド車・2WD）。ボディカラーはマッシュグレー〈1L6〉。/カローラ スポーツ：右 G“Z”（ハイブリッド車）。ボディカラーはオレンジマイカメタリック〈4Y8〉。左 G“Z”（ハイブリッド車）。ボディカラーはブルーマイカメタリック〈8W7〉。/カローラ：W×B（ハイブリッド車・2WD）。ボディカラーのスパークリングブラックパールクリスタルシャイン〈220〉はメーカーオプション。オプション装着車、写真は合成です。

P010 Photo①：

W×B（ハイブリッド車・2WD）。ボディカラーはマッシュグレー〈1L6〉。内装色はブラック。ルーフレール（ダークグレーメタリック塗装）、アクセサリコンセントはメーカーオプション。シート色ホワイト選択時、ステアリングヒーター、シートヒーターはセットでメーカーオプション。ドライブレコーダー（前方）+バックガイドモニター（録画機能付）と10.5インチディスプレイオーディオはセットでメーカーオプション。オート電動格納式リモコンドアミラー（ヒーター・ブラインドスポットモニター付）、ブラインドスポットモニター+安心降車アシスト、パーキングサポートブレーキ（後方接近車両）はセットでメーカーオプション。カラーヘッドアップディスプレイとイルミネーテッドエントリーシステム（フロントコンソールトレイ・フロントカップホルダーランプ [LED]）はセットでメーカーオプション。エアクリンモニターとナノイーXはセットでメーカーオプション。

*1. 車内Wi-Fi®のご利用にはT-Connectスタンダード(22)の契約と、車内Wi-Fi®(有料オプション)の契約が必要となります。詳しくは[P111](#)をご確認ください。

■写真は合成です。 ■写真は機能説明のために各ランプを点灯したものです。実際の走行状態を示すものではありません。 ■画面はハメ込み合成です。

DESIGN

デザイン



Photo①：W×B（ハイブリッド車・2WD）。ボディカラーはマッシュグレー〈1L6〉。内装色はブラック。シート色のホワイトはメーカーオプション。オプション装着車（詳細は右上に記載の詳細ページへ）。



スポーティ&エモーショナルを追求した、アクティブスタイル。

Photo①：W×B（ハイブリッド車・2WD）。ボディカラーはマッシュグレー〈1L6〉。内装色はブラック。シート色のホワイトはメーカーオプション。オプション装着車（詳細は右上に記載の詳細ページへ）。



躍動する、伸びやかでダイナミックなフォルム。

Photo①：W×B（ハイブリッド車・2WD）。ボディカラーはマッシュグレー〈1L6〉。内装色はブラック。シート色のホワイトはメーカーオプション。オプション装着車（詳細は右上に記載の詳細ページへ）。



ワイド&ローの、力強い堂々としたリヤビュー。

Photo①：W×B（ハイブリッド車・2WD）。ボディカラーはマッシュグレー〈1L6〉。内装色はブラック。シート色のホワイトはメーカーオプション。オプション装着車（詳細は右上に記載の詳細ページへ）。



見晴らしのいい、開放的なドライビング空間。

Photo③：W×B（ハイブリッド車・2WD）。ボディカラーはマッシュグレー〈1L6〉。内装色はブラック。オプション装着車（詳細は右上に記載の詳細ページへ）。



みんなを迎え入れる、ゆとりの広さと上質なしつらえ。

Photo④：W×B（ハイブリッド車・2WD）。ボディカラーはマッシュグレー〈1L6〉。内装色はブラック。オプション装着車（詳細は右上に記載の詳細ページへ）。



先進性と機能性が宿る、シャープな眼差し。

- ▶Bi-Beam LEDヘッドランプ+LEDターンランプ
+LEDクリアランスランプ&LEDデイライト

切れ長なデザインで精悍さを強調するヘッドランプ。1灯の光源でロービームとハイビームの切り替えが行えるBi-Beam（バイ-ビーム）LEDを採用しています。また、ターンランプ、クリアランスランプ、デイライト機能を備えたライン発光が、昼夜を問わず優れた被視認性を確保するとともに、先進的な印象を放ちます。

[W×Bグレードに標準装備]



LEDライトを横方向に配置し精悍なデザインに。

- ▶3灯式LEDヘッドランプ+LEDターンランプ
+LEDクリアランスランプ

3連パラボラレフユニットを採用。各ランプを横方向に配置したデザインで、精悍さを演出しています。

[G、Xグレードに標準装備]



夜間や悪天候時の視界を確保。

▶LEDフロントフォグランプ

悪天候時にヘッドランプの明かりを補助。優れた安全性の確保に寄与します。

[W×Bグレードに標準装備。G、Xグレードにメーカーオプション]



LEDリヤコンビネーションランプ（ライトガイド付）



LEDリヤコンビネーションランプ

精悍なリヤビューを演出。

- ▶LEDリヤコンビネーションランプ（ライトガイド付）
- ▶LEDリヤコンビネーションランプ

ヘッドランプと同様に、切れ長でシャープな光を放つリヤコンビネーションランプ。精悍なリヤビューを印象付けます。

[LEDリヤコンビネーションランプ（ライトガイド付）：W×Bグレードに標準装備]

[LEDリヤコンビネーションランプ：G、Xグレードに標準装備]



悪天候時にも対応。

▶LEDリヤフォグランプ（右側のみ）

雨、雪、霧などの走行時に、後続車からの優れた被視認性に貢献します。

[全車にメーカーオプション]



ルーフレール（ダークグレーメタリック塗装）



ルーフレール（シルバーメタリック塗装）

長尺物の積載に便利。

▶ルーフレール（ダークグレーメタリック塗装）

▶ルーフレール（シルバーメタリック塗装）

車内に収納できない長い荷物などを、ルーフに積載したいときに役立ちます。

[ルーフレール（ダークグレーメタリック塗装）：W×Bグレードにメーカーオプション]

[ルーフレール（シルバーメタリック塗装）：G、Xグレードにメーカーオプション]



V字スポークの
ダイナミックな造形美。

▶215/45R17タイヤ & 17×7½Jアルミホイール
(ダークグレーメタリック塗装/センターオーナメント付)

[W×Bグレードに標準装備]



ツイストスポークの
スポーティスタイル。

▶205/55R16タイヤ & 16×7Jアルミホイール
(センターオーナメント付)

[Gグレードにメーカーオプション]



大径感を表現した
シンプルなホイール。

▶195/65R15タイヤ & 15×6Jスチールホイール
(樹脂フルキャップ付)

[G、Xグレードに標準装備]

P012-015 Photo①：

W×B（ハイブリッド車・2WD）。ボディカラーはマッシュグレー〈1L6〉。内装色はブラック。ルーフレール（ダークグレーメタリック塗装）、アクセサリコンセントはメーカーオプション。シート色ホワイト選択時、ステアリングヒーター、シートヒーターはセットでメーカーオプション。ドライブレコーダー（前方）+バックガイドモニター（録画機能付）と10.5インチディスプレイオーディオはセットでメーカーオプション。オート電動格納式リモコンドアミラー（ヒーター・ブラインドスポットモニター付）、ブラインドスポットモニター+安心降車アシスト、パーキングサポートブレーキ（後方接近車両）はセットでメーカーオプション。カラーヘッドアップディスプレイとイルミネーテッドエントリーシステム（フロントコンソールトレイ・フロントカップホルダーランプ [LED] ）はセットでメーカーオプション。エアクリンモニターとナノイーXはセットでメーカーオプション。 ■写真は合成です。 ■写真は機能説明のために各ランプを点灯したものです。実際の走行状態を示すものではありません。 ■画面はハメ込み合成です。

P016 Photo③：

W×B（ハイブリッド車・2WD）。ボディカラーはマッシュグレー〈1L6〉。内装色はブラック。ルーフレール（ダークグレーメタリック塗装）、アクセサリコンセントはメーカーオプション。ステアリングヒーターとシートヒーターはセットでメーカーオプション。ドライブレコーダー（前方）+バックガイドモニター（録画機能付）と10.5インチディスプレイオーディオはセットでメーカーオプション。オート電動格納式リモコンドアミラー（ヒーター・ブラインドスポットモニター付）、ブラインドスポットモニター+安心降車アシスト、パーキングサポートブレーキ（後方接近車両）はセットでメーカーオプション。カラーヘッドアップディスプレイとイルミネーテッドエントリーシステム（フロントコンソールトレイ・フロントカップホルダーランプ [LED] ）はセットでメーカーオプション。エアクリンモニターとナノイーXはセットでメーカーオプション。 ■写真は合成です。 ■写真は機能説明のために各ランプを点灯したものです。実際の走行状態を示すものではありません。 ■画面はハメ込み合成です。

P017 Photo④：

W×B（ハイブリッド車・2WD）。ボディカラーはマッシュグレー〈1L6〉。内装色はブラック。ルーフレール（ダークグレーメタリック塗装）、アクセサリコンセントはメーカーオプション。ステアリングヒーターとシートヒーターはセットでメーカーオプション。ドライブレコーダー（前方）+バックガイドモニター（録画機能付）と10.5インチディスプレイオーディオはセットでメーカーオプション。オート電動格納式リモコンドアミラー（ヒーター・ブラインドスポットモニター付）、ブラインドスポットモニター+安心降車アシスト、パーキングサポートブレーキ（後方接近車両）はセットでメーカーオプション。カラーヘッドアップディスプレイとイルミネーテッドエントリーシステム（フロントコンソールトレイ・フロントカップホルダーランプ [LED] ）はセットでメーカーオプション。エアクリンモニターとナノイーXはセットでメーカーオプション。 ■写真は合成です。 ■写真は機能説明のために各ランプを点灯したものです。実際の走行状態を示すものではありません。 ■写真は機能説明のためにボディの一部を切断したカットモデルです。 ■画面はハメ込み合成です。

P019 ▶LEDフロントフォグランプ

■写真はW×B（ハイブリッド車・2WD）。

P020 ▶LEDリヤコンビネーションランプ

■写真（左）はW×B（ハイブリッド車・2WD）。写真（右）はG（ハイブリッド車・2WD）。

P021 ▶LEDリヤフォグランプ（右側のみ）

■写真はW×B（ハイブリッド車・2WD）。

USABILITY

室内空間



Photo①：W×B（ハイブリッド車・2WD）。ボディカラーはマッシュグレー〈1L6〉。内装色はブラック。シート色のホワイトはメーカーオプション。オプション装着車（詳細は右上に記載の詳細ページへ）。



良好な視界と 最適なドライビングポジション。

▶コックピット

フロントピラーのスリム化とドアミラーの取り付け位置を最適化することで、優れた前方視界を確保。同時に、リヤガラスを拡大し後方の視界も広げています。また、最適なポジションがとれるよう、調整範囲の広いチルト&テレスコピックステアリングを全車に標準装備しました。



狭い道でもスムーズに走れる 取り回しの良さ。

▶最小回転半径

最小回転半径は、5.0m*1を実現。細い路地に入る時やUターン時、車庫入れや縦列駐車時の取り回しが軽快に行えます。また、ドアの取り付けを工夫しドア開口時の幅を抑えることで、狭い場所での開閉と乗り降りをスムーズにしています。



ステアリング左側



ステアリング右側

ステアリングから手を離さずに、さまざまな操作が可能。

▶ステアリングスイッチ（マルチインフォメーションディスプレイ・オーディオ・レーダークルーズコントロール・レーントレーシングアシスト・ハンズフリー・音声認識）

マルチインフォメーションディスプレイ内の表示切替やオーディオなどの操作を、ステアリングから手を離さずに行うことができ、運転に集中できます。

- ①情報操作系（4方向、戻る）
- ②運転支援系（レーダークルーズコントロール〈全車速追従機能付〉、レーダークルーズコントロールモード切替、レーントレーシングアシスト）
- ③オーディオ系（音量、音声認識、ハンズフリー、モード選択、選曲・選局）

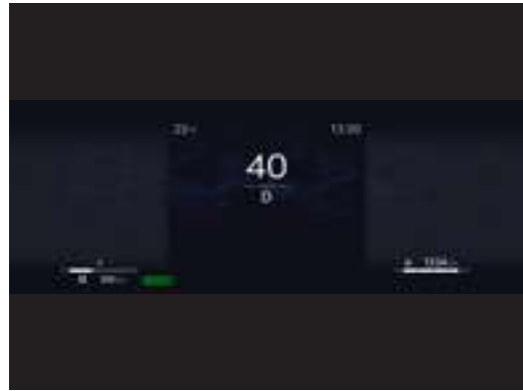

Casual × 0眼



Smart × 0眼

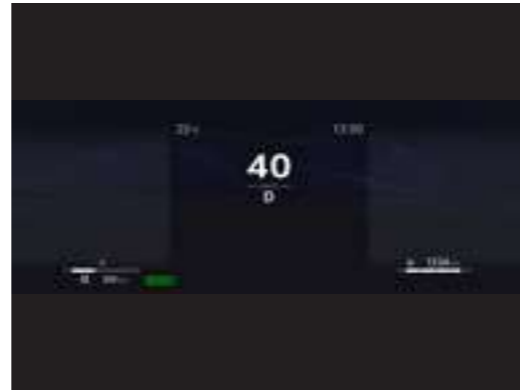

Tough × 0眼

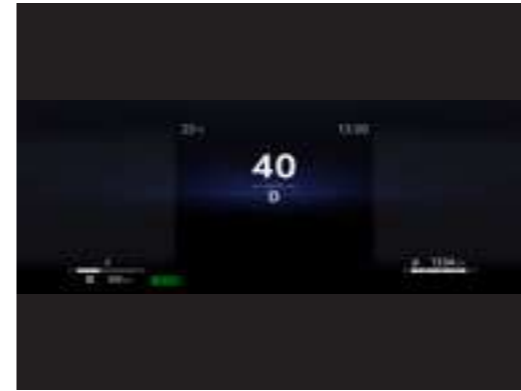

Sporty × 0眼



Casual × 1眼



Smart × 1眼



Tough × 1眼



Sporty × 1眼



Casual × 2眼

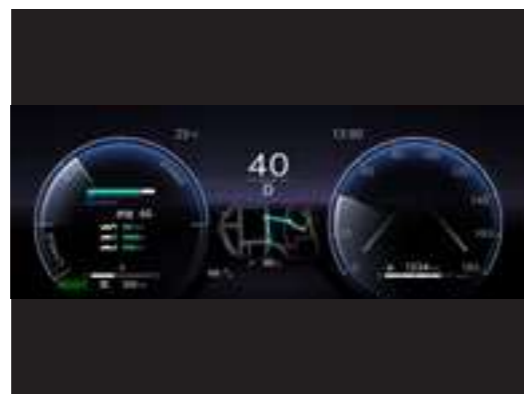

Smart × 2眼

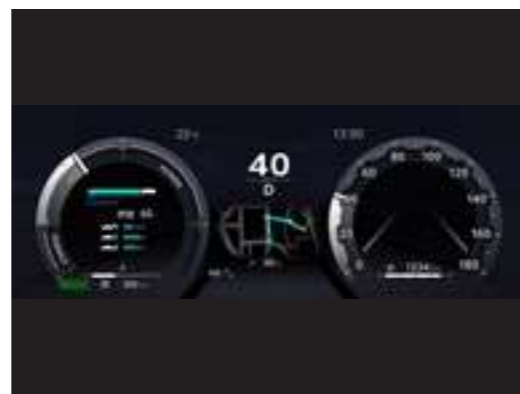

Tough × 2眼



Sporty × 2眼

好みに合わせて 表示をカスタマイズ。

▶12.3インチTFT*1カラーマルチインフォメーションディスプレイ（メーター照度コントロール付）

4つのテイスト（Casual/Smart/Tough/Sporty）と3つのレイアウトの中から、好みに合わせて表示を変えられるメーター。マルチインフォメーションディスプレイは、同時に複数の情報が見られるよう、左/中央/右の3種類を表示します。

[W×Bグレードに標準装備]



Casual (タコメーター)



Smart タコメーター



Sporty タコメーター



Casual (アナログスピードメーター)



Smart (アナログスピードメーター)



Sporty (アナログスピードメーター)



Casual (ハイブリッドシステムインジケーター)



Smart (ハイブリッドシステムインジケーター)



Sporty (ハイブリッドシステムインジケーター)

先進的なディスプレイ表示の スピードメーター。

▶7.0インチTFT*1カラーマルチインフォメーションディスプレイ (スピードメーター表示)

タコメーター、アナログスピードメーター、ハイブリッドシステムインジケーター（ハイブリッド車のみ）を、Casual/Smart/Sportyの3つのテイストで表示可能。マルチインフォメーションディスプレイの中央に情報を集約した、シンプルで操作しやすいメーターです。

[Gグレードにメーカーオプション]



ハイブリッド車



ガソリン車

スポーティなアナログスピードメーター。

▶アナログメーター+4.2インチTFT*1カラーマルチインフォメーションディスプレイ

高精細のTFT*1カラー液晶画面をメーター内の中央に搭載。ドライブモードに応じて、マルチインフォメーションディスプレイの背景色が変化します。

[G、Xグレードに標準装備]

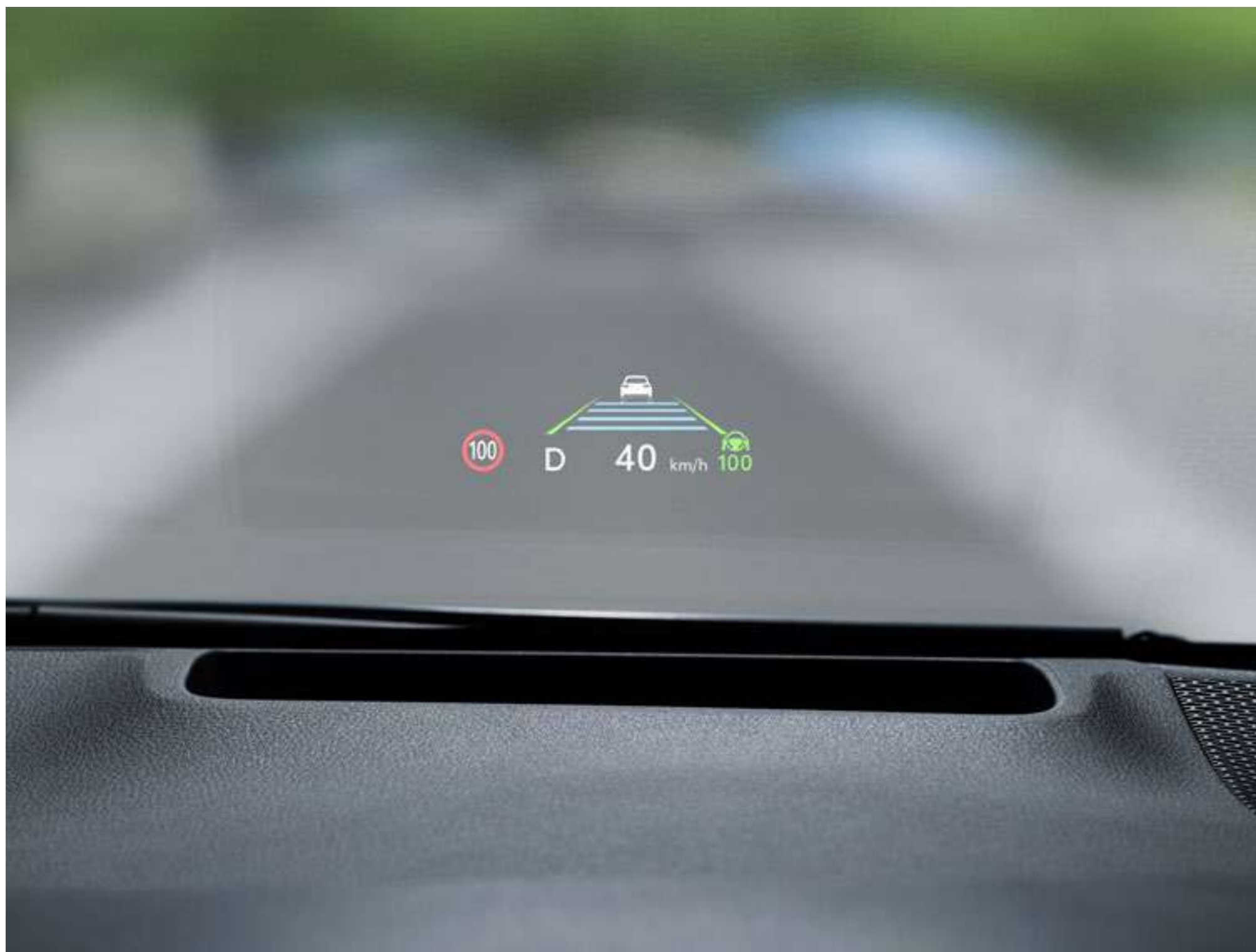

運転に必要な情報を ウインドシールドガラスの視野内に投影。

▶カラーヘッドアップディスプレイ

運転シーンに合わせて切り替えできる3つの表示モード（フル/スタンダード/ミニマム）をご用意しました。

- フル：システムの作動状態を大きく、分かりやすく表示
- スタンダード：コンテンツを下方に集約し、広い視界を確保
- ミニマム：運転に集中するために必要最低限の情報を表示

[W×Bグレードにメーカーオプション]



10.5インチディスプレイオーディオ（コネクティッドナビ対応）
Plus



8インチディスプレイオーディオ（コネクティッドナビ対応）



ディスプレイオーディオレス（8インチ開口）

大画面で鮮やかなディスプレイ。

▶10.5インチディスプレイオーディオ（コネクティッドナビ対応） Plus

[W×B、Gグレードにメーカーオプション]

▶8インチディスプレイオーディオ（コネクティッドナビ対応）

[W×B、Gグレードに標準装備。Xグレードにメーカーオプション]

高精細なHD ワイドディスプレイを搭載するとともに、T-Connect のオプションサービス「コネクティッドナビ」に対応。
ディスプレイオーディオ（コネクティッドナビ対応） Plus は車載ナビも搭載しています。

▶ディスプレイオーディオレス（8インチ開口）

[Xグレードに標準装備]



快適さと上質さを兼ね備えたシート。

▶スポーティシート [合成皮革+レザテック]

薄さとホールド性を両立したスポーティシートを採用。身体に負担のかかりにくい運転姿勢を保ち、長時間の運転でも疲れにくいシートを実現しました。ファブリックの快適性と革の質感をあわせ持つレザテックと合成皮革のコンビネーションが、上質でスポーティな雰囲気を醸し出します。

[W×Bグレードに標準装備]



個性が光るシルエットとパターン。

▶ノーマルシート（上級） [ファブリック]

ヘッドレストと肩口に一体感を持たせたシルエットと、座面のU字型の張り分けパターンが特徴的なファブリックシート。

[Gグレードに標準装備]



座り心地の良いベーシックスタイル。

▶ノーマルシート [ファブリック]

オーソドックスなシート形状をブラックファブリックで包み込んだベーシックなシートです。

[Xグレードに標準装備]

■ ヒーター加温箇所



シートヒータースイッチ

寒い日も快適な運転を。

▶シートヒーター（運転席・助手席）

運転席・助手席にヒーターを配置。長時間のドライブで負担のかかりやすい肩や腰、寒い日や夏の冷房中に冷えやすい下肢を温めます。HI-LOの切り替えも可能です。

[W×B、Gグレードにメーカーオプション]

■ ヒーター加温箇所



ステアリングヒータースイッチ

冬のドライブも、手のひらから温めます。

▶ステアリングヒーター

寒い日のステアリング操作を快適にサポートします。

[W×B、Gグレードにメーカーオプション]



室内を爽やかな空気環境へ。

▶ナノイーX*1

ナノイーXは、ナノイーに比べて、効果の元であるOHラジカルをより多く含む微粒子イオンです。助手席側吹き出し口から室内へ放出され、車室内を快適な空気環境に導くナノイーがさらに進化しました。

[ナノイーの技術]

<お肌や髪にやさしい弱酸性>

<ウイルス★・菌★★の抑制>

<脱臭★★★★>

★、★★、★★★★車室空間での試験による約1時間の効果であり、実使用環境・実使用条件での結果ではありません。*2*3*4

[全車にメーカーオプション]



空気の汚れが一目で分かるモニターを設定。

▶エアクリーンモニター

常時、車室内の空気汚れを検知し、ヒーターコントロールパネル上のインジケータに6段階表示。スイッチを押すと清浄機能がスタートし、汚れ具合に応じて風量を調整します。

[全車にメーカーオプション]

室内空間を常に快適な環境に。

▶オートエアコン（シングルモード）



キーを取り出さずにドアを施錠&解錠。

▶スマートエントリー（運転席・助手席・バックドア/アンサーバック機能付）&スタートシステム（スマートキー2個）+キー置き忘れ防止ウォーニング（ブザー&アンロック機構）

[W×B、Gグレードに標準装備。Xグレードにメーカーオプション*1]

印象的な大人の空間を演出。

▶イルミネテッドエントリーシステム

ドアの解錠/施錠・ドアの開閉時にはルームランプをはじめとした照明が自動的に点灯・消灯し、乗る方をやさしく迎えます。

[ルームランプ・フロントパーソナルランプ*2：全車標準装備] [フロントコンソールトレイ・フロントカップホルダーランプ（LED）：W×Bグレードにメーカーオプション]

⚠ 機能を安全にお使いいただく上でご留意いただきたい事項があります。詳しくは右上に記載の詳細説明ページを必ずご確認ください。



ライフスタイルを広げるラゲージ。

▶ラゲージスペース

積み荷に合わせて自在に変化するラゲージスペース。通常、荷室容量392L*1の空間は、手軽なシートアレンジで最大荷室容量802L*1の大容量スペースに。ゆとりある空間が、毎日の可能性を広げます。



①スタンダードモード



②6：4モード



③フラットモード

たっぷり積載。使いやすさ満載。

▶シートアレンジ

大人5人が座っても、ゴルフバッグが4個*1*2入るラゲージスペースは、形を変えてますます大きくなります。ラゲージ側面のレバーを引くだけでシートバックが前に倒れ、さらにワイドなスペースが出現。丈の長い荷物が積める「6：4分割モード」と大容量の「フラットモード」へワンタッチで変えられるため、シーンに応じた使い方ができます。

さらに高まる実用性。

▶リバーシブルデッキボード

裏面が樹脂製のため、反転させれば、濡れたり汚れたりした荷物も気兼ねなく載せられるリバーシブルデッキボードを採用しました。また2WD車は、載せる荷物によって、ラゲージ床面の高さを2段階に調節可能。上段にセットし後席を倒せば、長い荷物の積載に便利なほぼフラットな大空間が生まれ、重たい荷物の出し入れが簡単に。下段にセットすれば、背の高い荷物も寝かせずに積載できます。

[スペアタイヤまたはアクセサリコンセントを装着した2WD車およびハイブリッド4WD車（E-Four）はリバーシブルデッキボード（一段式）となります]



上段ポジション



下段ポジション



上段ポジション・デッキボード裏面（樹脂製）

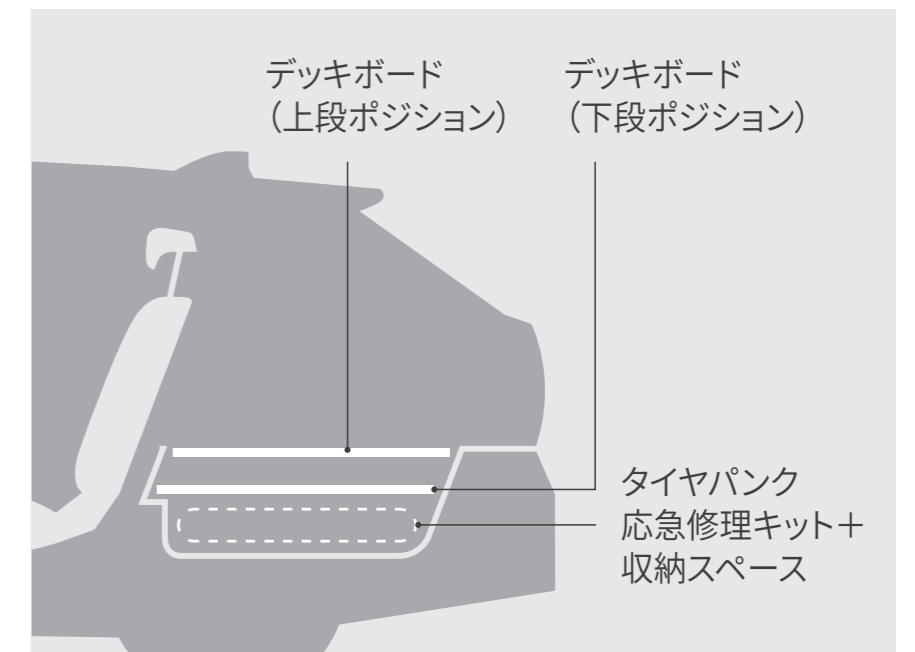

リバーシブルデッキボード デッキ図

ドライブの快適性を高める、
使いやすい室内ユーティリティ。



①グローブボックス



②フロントカップホルダー（2個）



③フロントコンソールトレイ



④サンバイザー（バニティミラー [運転席・助手席] /
チケットホルダー [運転席・助手席] 付）



⑤センターコンソールボックス [開け]



⑥センターコンソールボックス (リヤボックス付)



③助手席シートバックポケット
[W×B、Gグレードに標準装備]



⑧リヤセンターアームレスト (カップホルダー2個付)



①フロントドアポケット（ボトルホルダー[1本]付）



②リヤドアポケット（ボトルホルダー[1本]付）



センターコンソールボックス背面



センターコンソールボックス内側

使いやすい位置に車内電源を配置。

- ▶ 充電用USB端子 (Type-C/センターコンソールボックス背面2個)
- ▶ 充電用USB端子 (Type-C/センターコンソールボックス内側1個)
- ▶ アクセサリーソケット (DC12V・120W/センターコンソールボックス内側1個)

スマートフォンやタブレットの充電ができるUSB端子 (Type-C) に加え、アクセサリーソケットも設定しています。

[充電用USB端子 (Type-C/センターコンソールボックス背面2個) : W×B、Gグレードに標準装備]

[充電用USB端子 (Type-C/センターコンソールボックス内側1個) : 全車標準装備]



左：ブレーキホールドスイッチ 右：電動パーキングブレーキスイッチ

パーキングブレーキの 作動と解除が簡単に。

▶電動パーキングブレーキ&ブレーキホールド

[電動パーキングブレーキ]

シフトレバーを「P」ポジションに入れると自動で作動し、ブレーキを踏みながら「D」ポジションなど「P」ポジション以外にシフトすると解除されるオート機能付です。オート機能はOFFにすることも可能です。

[ブレーキホールド]

「HOLD」スイッチを押し、システムONの状態にしておくことで、渋滞や信号待ちなどでブレーキを踏んで停車した時にブレーキを保持。アクセルを踏むと解除されます。

[X (ガソリン車) を除く全車に標準装備]



フロントコンソールトレイ内

おだけ 充電

スマートフォンなどを、
ワイヤレスで充電。

▶おだけ充電

スマートフォンや携帯電話を、フロントコンソールトレイ内に設置した充電エリアに置くだけで充電が行えます。

[W×Bグレードにメーカーオプション]

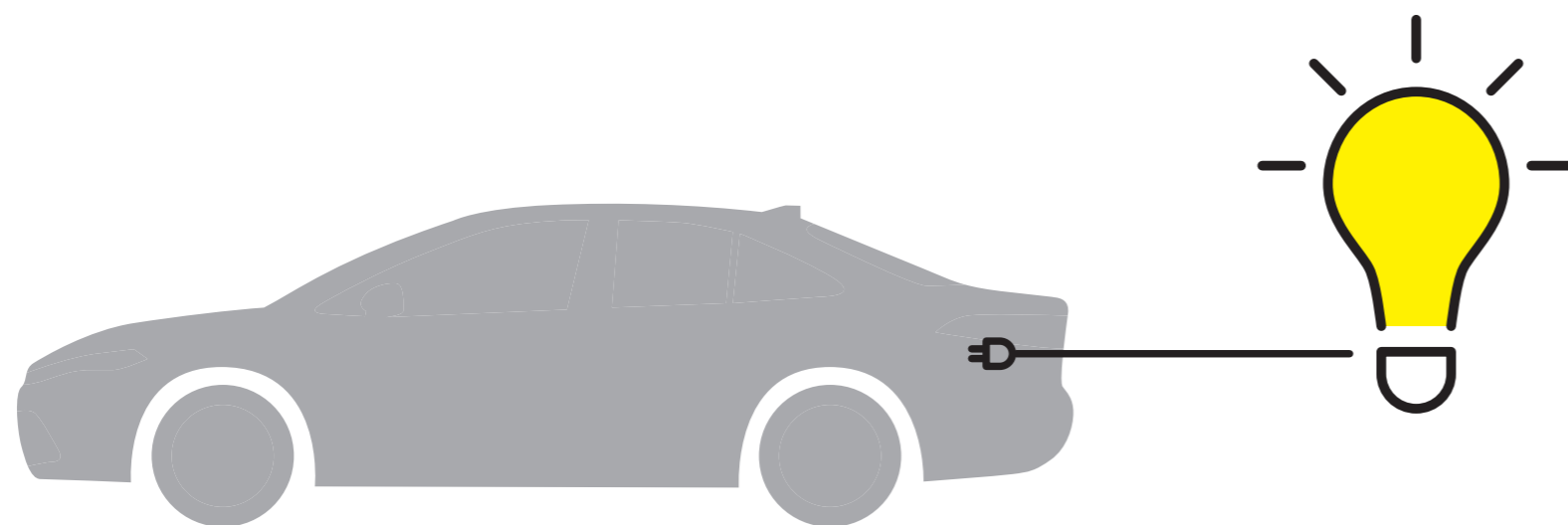

ガソリンを
電気に変換！
長期間の災害時に
役立つ電源！

電力供給時間

約4.5日

(ガソリン満タン／消費電力400W時)
※カローラツーリング（ハイブリッド車）の場合



センターコンソールボックス背面



デッキサイド左側

停電などの非常時に電気製品が使える。

▶アクセサリコンセント

(AC100V・1500W／センターコンソールボックス背面1個・
デッキサイド左側1個/非常時給電システム付)

コンセント（AC100V・1500W）を、センターコンソールボックス背面とデッキサイド左側に設置。非常時給電システムを使用することで、災害などによる非常時に電力が必要なとき、車両の走行機能を停止した状態で、AC100Vで消費電力の合計が1500W以下の電気製品を使用できます。

[ハイブリッド車にメーカーオプション]

「トヨタの給電」はコチラ>><https://toyota.jp/kyuden/>

P025 Photo①：

W×B（ハイブリッド車・2WD）。ボディカラーはマッシュグレー〈1L6〉。内装色はブラック。ルーフレール（ダークグレーメタリック塗装）、アクセサリコンセントはメーカーオプション。シート色ホワイト選択時、ステアリングヒーター、シートヒーターはセットでメーカーオプション。ドライブレコーダー（前方）＋バックガイドモニター（録画機能付）と10.5インチディスプレイオーディオはセットでメーカーオプション。オート電動格納式リモコンドアミラー（ヒーター・ブラインドスポットモニター付）、ブラインドスポットモニター＋安心降車アシスト、パーキングサポートブレーキ（後方接近車両）はセットでメーカーオプション。カラーヘッドアップディスプレイとイルミネーテッドエントリーシステム（フロントコンソールトレイ・フロントカップホルダーランプ [LED] ）はセットでメーカーオプション。エアクリンモニターとナノイーXはセットでメーカーオプション。 ■写真は合成です。 ■写真は機能説明のために各ランプを点灯したものです。実際の走行状態を示すものではありません。 ■画面はハメ込み合成です。

P026 ▶コックピット

■写真はW×B（ハイブリッド車・2WD）。 ■写真は機能説明のために各ランプを点灯したものです。実際の走行状態を示すものではありません。

P027 ▶最小回転半径

*1. 15インチタイヤ装着車の場合。16インチタイヤまたは17インチタイヤ装着車の場合は5.3mとなります。

■写真はX（ハイブリッド車・2WD）。

P029 ▶12.3インチTFT*1カラーマルチインフォメーションディスプレイ（メーター照度コントロール付）

P030 ▶7.0インチTFT*1カラーマルチインフォメーションディスプレイ（スピードメーター表示）

*1. TFT [薄膜トランジスタ]：Thin Film Transistor

■写真はハイブリッド車。 ■写真の計器盤と画面表示は機能説明のために通常の状態と異なる表示・点灯をしています。実際の走行状態を示すものではありません。 ■表示される画面はグレードやオプション装着により異なります。 ■画面はハメ込み合成です。

P031 ▶アナログメーター＋4.2インチTFT*1カラーマルチインフォメーションディスプレイ

*1. TFT [薄膜トランジスタ]：Thin Film Transistor

■写真（左）はX（ハイブリッド車・2WD）、写真（右）はX（ガソリン車・2WD）。 ■写真の計器盤と画面表示は機能説明のために通常の状態と異なる表示・点灯をしています。実際の走行状態を示すものではありません。 ■表示される画面はグレードやオプション装着により異なります。 ■画面はハメ込み合成です。

P032 ▶カラーヘッドアップディスプレイ

■表示の明るさは周囲の明るさに応じて自動調整され（任意の操作も可能）、表示位置も任意で調整できます。 ■写真の計器盤と画面表示は機能説明のために通常の状態と異なる表示・点灯をしています。実際の走行状態を示すものではありません。 ■画面はハメ込み合成です。

P033 ▶10.5インチディスプレイオーディオ（コネクティッドナビ対応）Plus / ▶8インチディスプレイオーディオ（コネクティッドナビ対応）

■表示される画面はグレードやオプション装着により異なります。 ■画面はハメ込み合成です。

P033 ▶ディスプレイオーディオレス（8インチ開口）

■写真は販売店装着オプションのオーディオレスカバー装着状態イメージです。

P034 ▶スポーティシート【合成皮革+レザテック】

■「REZATEC®」はセーレン株式会社の登録商標です。

P035 ▶シートヒーター（運転席・助手席）

■写真はW×B（ハイブリッド車・2WD）。

P036 ▶ステアリングヒーター

■写真はW×B（ハイブリッド車・2WD）。

P037 ▶ナノイーX

●効果には個人差や作動条件による差があります。

*1. nanoe（ナノイー）=nano-technology+electric 最先端のテクノロジーから生まれた“水に包まれている電気を帯びたイオン”のこと。 *2. 試験機関：（一財）日本食品分析センター／試験方法：実車において付着したウイルス感染価を測定／抑制の方法：ナノイーを放出／対象：付着したウイルス／試験したウイルスの種類：1種類／試験結果：1時間で99%以上抑制。第20073697001-0101号。報告書日付：2020年12月4日 *3. 試験機関：（一財）日本食品分析センター／試験方法：実車において付着した菌数を測定／抑制の方法：ナノイーを放出／対象：付着した菌／試験した菌の種類：1種類／試験結果：1時間で99%以上抑制。第15038623001-0101号。報告書日付：2015年5月12日 *4. 試験機関：パナソニックホールディングス株式会社プロダクト解析センター／試験方法：実車において布に付着させたタバコ臭を6段階臭気強度表示法による検証／脱臭の方法：ナノイーを放出／対象：付着したタバコ臭／試験結果：1時間で臭気強度1.8以上低減。BAA33-150318-M35。

■nanoe、ナノイー及びnanoeマークは、パナソニックホールディングス株式会社の商標です。 ■使用環境によってはナノイーの効果が十分に得られない場合があります。 ■写真はイメージです。

P038 ▶エアクリンモニター / ▶オートエアコン（シングルモード）

■写真はW×B（ハイブリッド車・2WD）。

P039 ▶スマートエントリー（運転席・助手席・バックドア/アンサーバック機能付）&スタートシステム（スマートキー2個）+キー置き忘れ防止ウォーニング（ブザー&アンロック機構）

*1. Xグレードはワイヤレスドアロックリモートコントロールが標準装備。エンジン始動（ハイブリッドシステム起動）はプッシュスタート式となります。

⚠注意：植込み型心臓ペースメーカー等の機器をご使用の方は、電波によりこれらの機器に影響を及ぼすおそれがありますので、車両に搭載された発信機から約22cm以内に植込み型心臓ペースメーカー等の機器を近づけないようにしてください。電波発信を停止することもできますので詳しくは販売店にご相談ください。

P039 ▶イルミネーテッドエントリーシステム

*2. フロントコンソールトレイ、フロントカップホルダーランプ（LED）を選択した場合、ルームランプ・フロントパーソナルランプはLEDとなります。■写真はW×B（ハイブリッド車・2WD）。オプション装着車。■写真は機能説明のために各ランプを点灯したものです。実際の走行状態を示すものではありません。■写真の色や照度は実際とは異なります。

P040 ▶ラゲージスペース

*1. VDA法による社内測定値。スペアタイヤまたはアクセサリコンセント装着車、ハイブリッド4WD車（E-Four）は荷室容量が異なります。■写真はW×B（ハイブリッド車・2WD）。オプション装着車。

P041 ▶シートアレンジ

*1. 9.5インチゴルフバッグ。ゴルフバッグのサイズや形状によっては収納できない場合があります。詳しくは販売店にてご確認ください。 *2. リバーシブルデッキボード下段時の場合のみ。リバーシブルデッキボード（一段式）の場合、3個となります。

■写真はW×B（ハイブリッド車・2WD）。■ワンタッチ格納リヤシートのラゲージ側面のレバーは、左側面のレバーを引くと左側のリヤシートが、右側面のレバーを引くと右側のリヤシートが前方へ倒れます。■フラットモードのフロアには若干の傾斜があります。■写真の自転車のサイズは26インチ。自転車は大きさや形状によって積載できない場合があります。詳しくは販売店にてご確認ください。■標準状態以外のシートアレンジにすると走行できない場合や、ご注意いただきたい項目があります。必ず取扱書をご覧ください。■積載物のサイズや形状によっては入らない場合や、ご注意いただきたい項目があります。詳しくは販売店にてご確認ください。■走行時には、後方視界確保、荷物の転倒防止にご留意ください。■写真は機能説明のためにボディの一部を切断したカットモデルです。

P042 ▶リバーシブルデッキボード

■写真はW×B（ハイブリッド車・2WD）。

P043-045 ▶収納アイテム

■写真はW×B（ハイブリッド車・2WD）。■写真は機能説明のためにボディの一部を切断したカットモデルです。

P046 ▶電源・充電

■写真はW×B（ハイブリッド車・2WD）。

P048 ▶おくだけ充電

■ご利用は、ワイヤレス充電の規格Qi（チー）の認証を取得した機器、もしくはQiに対応したアクセサリを装着した機器などに限られます。Qi認証の取得の有無はWireless Power Consortiumのホームページでご確認ください（<https://www.wirelesspowerconsortium.com/>）。■トレイ寸法（タテ約90mm×ヨコ約190mm）を超えるQi対応機器（アクセサリ類を含む）は、トレイに置くことができないため、充電はできません。■機器に装着するカバーや機種によっては正常に作動しない場合やご注意いただきたい項目があります。ご使用になる前に必ず取扱書をご覧ください。■「おくだけ充電」、「おくだけ充電」ロゴは、株式会社NTTドコモの登録商標です。

⚠注意: 植込み型心臓ペースメーカー等の医療用電気機器を装着されている方は、おくだけ充電のご使用にあたっては医師とよくご相談ください。充電動作が医療用電気機器に影響を与えるおそれがあります。

P049 ▶アクセサリコンセント（AC100V・1500W／センターコンソールボックス背面1個・デッキサイド左側1個/非常時給電システム付）

コンセントを安全にお使いいただく上での注意事項

- AC100Vで消費電力の合計が1500W以下の電気製品を使用してください。規定容量を超える電気製品を使用すると、保護機能が働き、給電機能が停止することがあります。
- 複数の電気製品に給電する場合、電気製品によっては正常に作動しない可能性があります。その場合は、単独で電気製品を使用してください。
- 使用する電気製品によっては、大きな電流が流れ、瞬間電力が1500Wを超えることがあります。この場合、保護機能が働き、給電機能が停止することがあります。

■正しく作動しないおそれがある電気製品

次のようなAC100Vの電気製品は、消費電力の合計が1500W以下でも正常に作動しないおそれがあります。

- 起動時の電力が大きい電気製品
- 取扱説明書などに記載されている消費電力よりも大きな供給電力を必要とする電気製品
- 精密なデータ処理をする計測機器
- きわめて安定した電力供給を必要とする電気製品
- タイマー設定する機器など、コンセントの出力が連続して必要な電気製品

●アイドリングストップ条例について

駆動用電池の残量減少などにより、自動でエンジンが始動し、充電を行います。一部の自治体では、駐車または停車中にエンジンを始動した場合、条例にふれる可能性があります。アクセサリコンセント、非常時給電システムの使用については関係する自治体に確認した上で、適切に使用してください。

■接続する電気製品について

- 使用する電気製品に付属の取り扱い説明書や、製品に記載されている注意事項を必ずお守りください。
- 車両の状態によっては、一時的に給電機能が停止することがあります。
- 工場出荷時、車両側の電源周波数は、50Hzに設定されています。コンセントと電源周波数が異なる電気製品を使用しないでください。誤作動や故障などの原因になるおそれがあります。電気製品によっては、電源周波数の切りかえ（50/60Hz）機能があるので、車両と電気製品の電源周波数を同じにしてください。車両側の電源周波数切りかえが必要な場合は、トヨタ販売店にご相談ください。
- コンセントは、照明器具などの電気製品と直接接続して使用するものです。家屋などへ電気を供給する発電機として使用しないでください。また、家屋などに設置されている非常時の給電システム（外部電源と接続ができる専用設備、外部電源からの供給回路が電力会社からの電気配線と分離されている設備など）に使用する場合は、当該システムの製造業者または販売業者にご相談ください。
- 駆動用電池の残量減少により、自動的にガソリンエンジンが作動します。車庫内など換気が悪い場所や囲まれた場所（雪が積もった場所）などでは、酸素欠乏や排気ガスの充満、滞留を防ぐため、給排気を可能とする関連装置などを適切に設置して、使用してください。設置できない場合は使用しないでください。
- 暖房器具などの電気製品を使用して車中に泊まる際は、十分注意してください。給電システムの自動停止などにより、電気製品が意図せず停止するおそれがあります。

PERFORMANCE

走行性能



Photo⑤：W×B（ハイブリッド車・2WD）。ボディカラーのアティチュードブラックマイカ〈218〉×プラチナホワイトパールマイカ〈089〉〔2PS〕はメーカーオプション。内装色はブラック。オプション装着車（詳細は右上に記載の詳細ページへ）。



スポーティなデザインと走りを支えるボディ。

▶TNGAプラットフォーム（低重心パッケージ）

TNGAプラットフォームがもたらす優れた重量バランス・車両安定性によって、意のままの走りを実現。重心高を下げることで同乗者にもやさしい横揺れの少ない乗り心地と、安定した高速走行を叶えるとともに、スポーティな走りを予感させるワイド&ローのスタイリングを表現しました。

▶高剛性ボディ

ボディ開口部に環状骨格構造を採用。ボディのねじれ現象を抑制し、優れた操縦安定性を実現するとともに、剛性を大幅に強化しています。また、キャビン周りへの超高張力鋼板（ホットスタンプ材*1等）の採用や、ウインドシールドガラスの接着に高剛性ウレタン接着材を使用するなど、優れたキャビン剛性と軽量化を両立。静粛性や安全性にも貢献するなど、クルマに求められるポテンシャルを総合的に優れたものとしています。



フロント

快適な乗り心地と走る喜びを追求。

▶マクファーソンストラット式 フロントサスペンション

ドライバーの操作に対して車両がダイレクトに反応するよう、ステアリング切り始めの車両応答性を高め、意のままに走る喜びを深化させました。また、荒れた路面・段差乗り越え時のショックや、平坦な道の振動を低減することでフラットな乗り心地も両立しています。

[アブソーバー]

微低速域での摩擦特性と減衰力特性を適正化したアブソーバーを全車に採用し、優れた操舵応答性と上質な乗り心地を高次元で両立させました。



リヤ [ハイブリッド車]

▶ダブルウィッシュボーン式リヤサスペンション (ハイブリッド車)

カローラの上質な乗り心地を保ちつつ、アーム類の配置最適化等により、旋回時の姿勢をさらにつくりこみ、気持ちの良い走りを追求しました。また、アブソーバーの取付構造により、大きな入力の際は路面からの入力を2つに分離してボディに伝える力を分散させることで振動の少ない快適な乗り心地を実現しました。



リヤ [ガソリン車]

快適で上質な乗り心地を追求。

▶トーションビーム式リヤサスペンション (ガソリン車)

走行時の微振動に配慮して設計された、大型ブッシュと高剛性ブラケットを採用。路面の細かな凸凹をいなし、滑らかで快適な乗り心地を実現しました。また、サスペンション回転軸の最適化により車体のふらつきを抑え、優れた安定性も実現しています。



会話はずむ静かな空間に。

▶静粛性の追求

振動・騒音を抑える高剛性ボディに加え、ほぼフロア全面への吸音材の設定や、エンジン音・ロードノイズを低減する吸遮音材の最適配置、さらに接合部の隙間も細部まで埋め、車内への音の侵入を抑制。快適なドライビング空間を構築しています。



気持ちいい加速と、優れた低燃費を実現。

▶1.8L ハイブリッドシステム

すべての電動モジュールを刷新し、生まれ変わった新型1.8Lハイブリッドシステム。モーターの出力向上とハイブリッドならではのシームレスな加速に、発進時の素早いレスポンスなど、気持ちいいと実感できるダイレクトな走行フィーリングを、優れた燃費性能とともに高次元で実現しています。

1.8L ENGINE 2ZR-FXE × HYBRID SYSTEM

システム最高出力 103kW [140PS] ＊1



W×B (ハイブリッド車・2WD)

WLTCモード 燃料消費率 (国土交通省審査値)

27.3 km/L

市街地モード：26.2km/L

郊外モード：30.1km/L

高速道路モード：26.2km/L

G (ハイブリッド車・2WD)

WLTCモード 燃料消費率 (国土交通省審査値)

29.3 km/L

市街地モード：27.8km/L

郊外モード：32.7km/L

高速道路モード：28.1km/L

W×B (ハイブリッド車・E-Four)

WLTCモード 燃料消費率 (国土交通省審査値)

24.9 km/L

市街地モード：23.3km/L

郊外モード：26.5km/L

高速道路モード：24.7km/L

G (ハイブリッド車・E-Four)

WLTCモード 燃料消費率 (国土交通省審査値)

27.5 km/L

市街地モード：25.4km/L

郊外モード：29.9km/L

高速道路モード：27.0km/L

X (ハイブリッド車・2WD)

WLTCモード 燃料消費率 (国土交通省審査値)

29.5 km/L

市街地モード：28.1km/L

郊外モード：33.1km/L

高速道路モード：28.2km/L

X (ハイブリッド車・E-Four)

WLTCモード 燃料消費率 (国土交通省審査値)

27.8 km/L

市街地モード：25.8km/L

郊外モード：30.3km/L

高速道路モード：27.2km/L

■燃料消費率は定められた試験条件のもとでの値です。お客様の使用環境（気象、渋滞等）や運転方法（急発進、エアコン使用等）に応じて燃料消費率は異なります。 ■
WLTCモードは、市街地、郊外、高速道路の各走行モードを平均的な使用時間配分で構成した国際的な走行モードです。市街地モードは、信号や渋滞等の影響を受ける比較的低速な走行を想定し、郊外モードは、信号や渋滞等の影響をあまり受けない走行を想定、高速道路モードは、高速道路等での走行を想定しています。



燃費性能と走りの楽しさを追求。

▶1.8L 2ZR-FXE エンジン

高効率の大量EGR（排気再循環システム）と低フリクション化アイテムの採用により、最大熱効率40%を達成。刷新したハイブリッドシステムとの協調を高めることで、エンジン回転上昇フィールを向上させています。



緻密さと力強さを兼ね備えた新型E-Four。

▶E-Four（電気式4WDシステム）*1

刷新したハイブリッドシステムと共に進化を遂げたE-Fourシステム。モーター出力向上により4WDの作動領域やリヤへのトルク配分を拡大。滑りやすい路面でのさらなる安心感に加え、ドライ路面での力強い発進や旋回時のライントレース性を向上しました。

[E-Four車に標準装備]

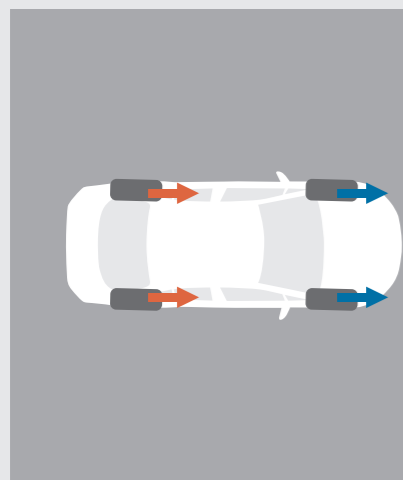

発進時<4WD>

後輪へトルクを配分して、通常の道では発進性をアシスト。滑りやすい道ではタイヤのスリップ量や坂道に応じて最適なトルクを配分し、安定した発進をサポート。

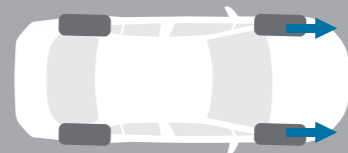

定常走行<2WD>

定常走行時は、賢く制御して2WDに切り替え。燃費にも貢献。

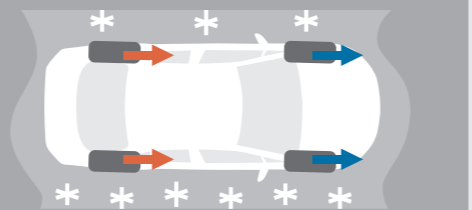

雪路など走行時<2WD→4WD>

スリップを検知すると、スムーズに4WDへ切り替え。

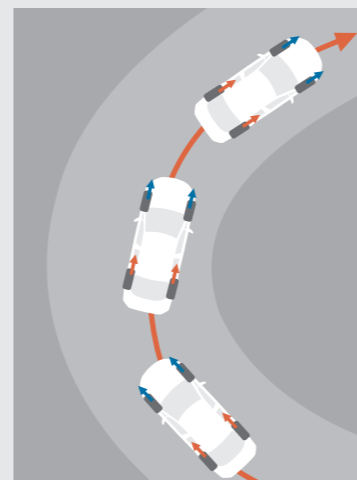

コーナリング時<4WD>

ステアリング舵角入力より4WDに切り替えることで優れたライントレース性を実現。

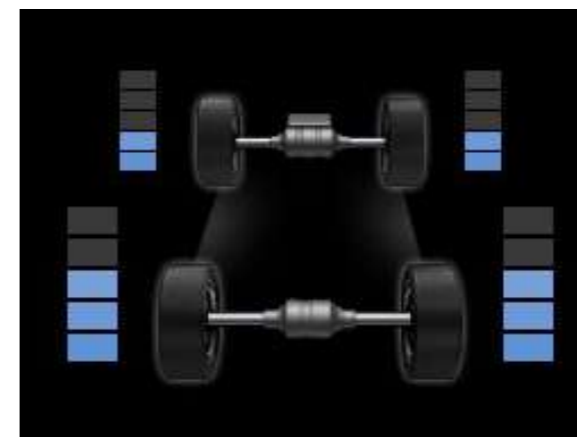

マルチインフォメーションディスプレイ内の前後輪トルク配分量表示

各輪にかかる駆動力（トルク）が大きい場合には目盛りの数が増加し、小さい場合には減少します。後輪の目盛りの数が少ないときはシステムが安定走行と判断し、燃費に寄与するために4WD機能を抑制している状態です。

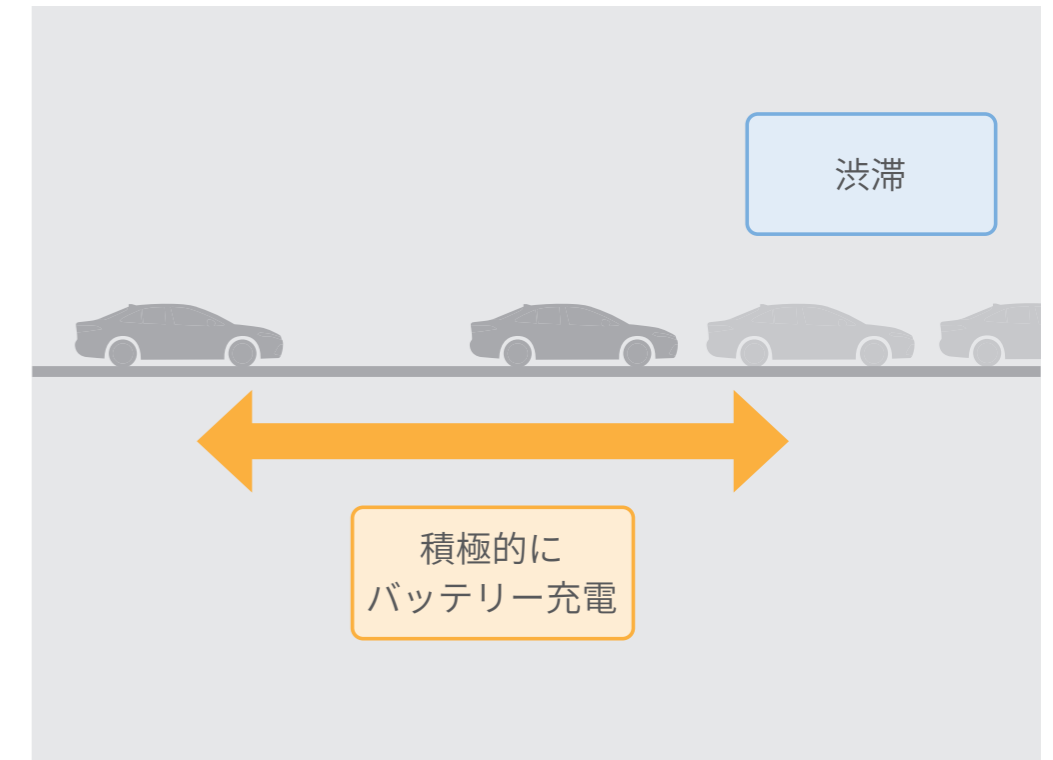
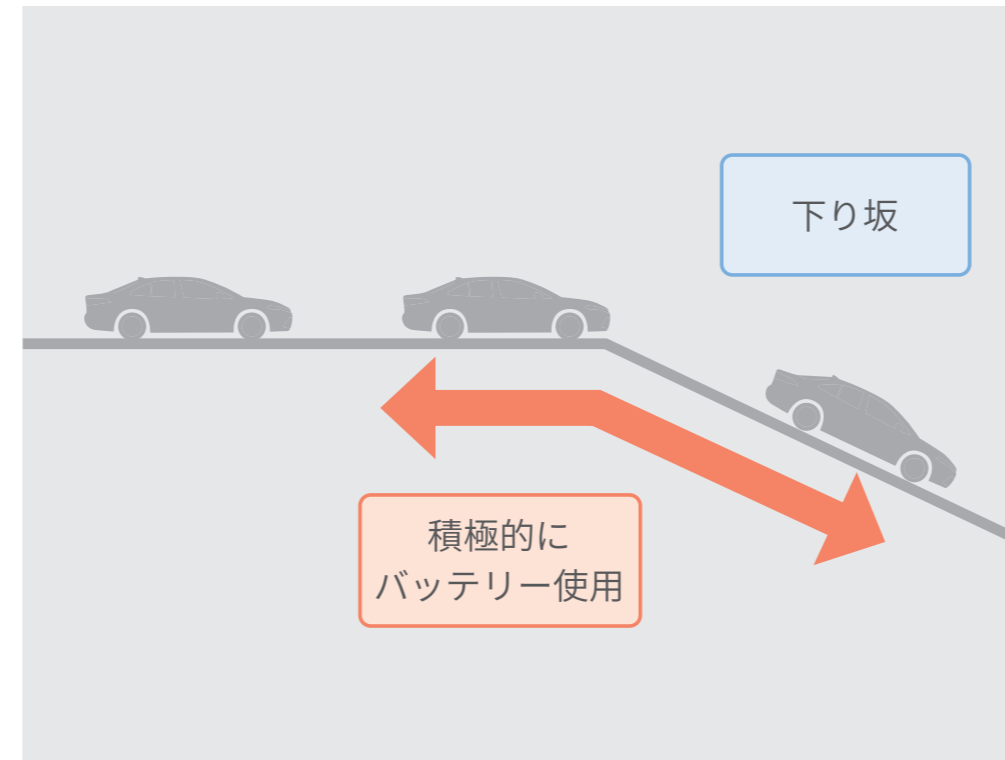
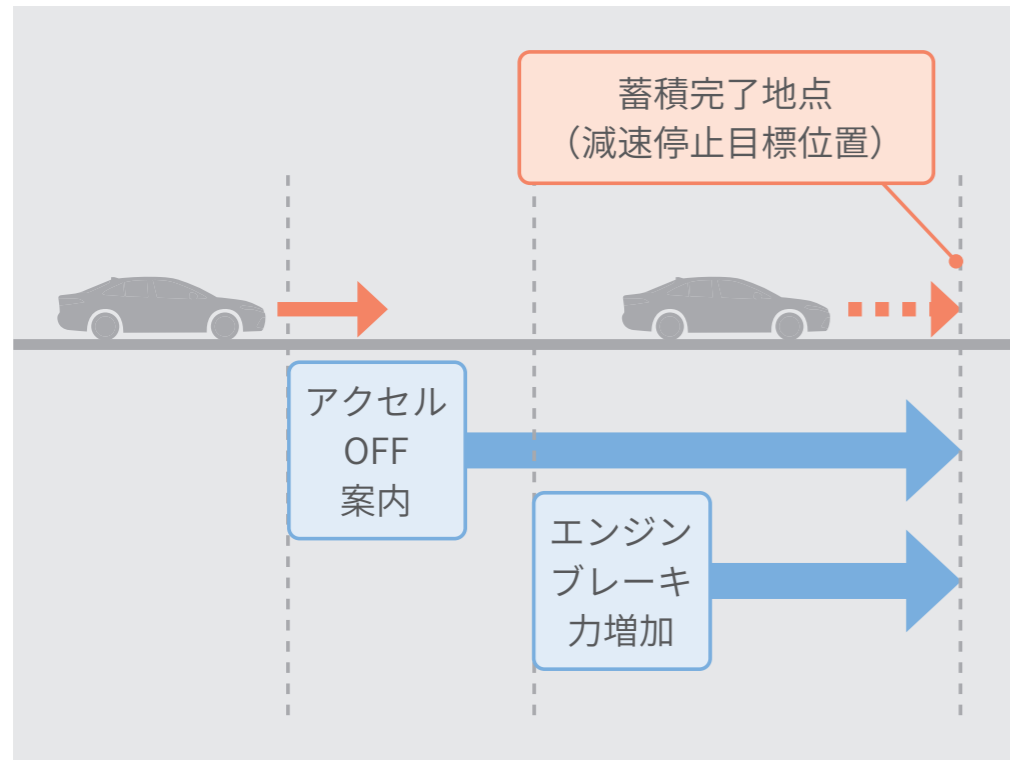

減速行動を先読みして、エネルギー効率のいい減速をサポート。

▶先読み減速支援

ドライバーの過去の減速・停止行動を蓄積し、支援地点として自動的に登録。登録された支援地点に接近すると、状況に応じてアクセルOFF操作を促したり、エンジンブレーキ力を高めることでより多くの電気を回収します。

[W×B (ハイブリッド車)、G (ハイブリッド車) にメーカーオプション]

下り坂での充電量を増加。

▶下り坂SOC*1制御

地図データの勾配情報を利用してこの先に長い下り坂があるか予測し、下り坂手前から積極的にバッテリーを使用しておくことで、下り坂走行中により多くのエネルギーを回収します。

[W×B (ハイブリッド車)、G (ハイブリッド車) にメーカーオプション]

渋滞でのバッテリー効率が向上。

▶渋滞SOC*1制御

ナビゲーションから受信した交通情報を利用して、渋滞手前からバッテリーを充電しておき、渋滞時に強制的にエンジンをかけて充電する頻度を減らします。

[W×B (ハイブリッド車)、G (ハイブリッド車) にメーカーオプション]



高出力化と燃費向上を両立。

▶1.5Lダイナミックフォースエンジン

TNGAの思想に基づいた、1.5Lダイナミックフォースエンジンを採用。ロングストローク化、バルブ挟角の拡大などの高速燃焼技術と直噴技術の採用により、低燃費と高出力を両立。コンパクト化と軽量化を徹底的に追求することで軽快な走りの楽しさと、優れた燃費性能を実現しました。



発進時・高速走行時に、気持ちよく加速する。

▶Direct Shift-CVT

(ギヤ機構付自動無段変速機+10速シーケンシャルシフトマチック)

従来のCVTに発進用ギヤを追加し、発進から高速域まで力強くダイレクトな走りや低燃費を実現。マニュアル感覚のシフトチェンジが楽しめる10速シーケンシャルシフトマチックにより、スポーティな走りを存分に楽しむことができます。

[ガソリン車に標準装備]



1.5L DYNAMIC FORCE ENGINE

M15A-FKS × Direct Shift-CVT

最高出力〈ネット〉：88 kW [120PS] /6,600r.p.m.

最大トルク〈ネット〉：145N・m [14.8kgf・m] /4,800～5,200r.p.m.

W×B（ガソリン車・2WD）

WLTCモード 燃料消費率（国土交通省審査値）

17.8 km/L

市街地モード：13.0km/L

郊外モード：18.5km/L

高速道路モード：20.5km/L

G（ガソリン車・2WD）

WLTCモード 燃料消費率（国土交通省審査値）

19.0 km/L

市街地モード：13.5km/L

郊外モード：19.8km/L

高速道路モード：22.3km/L

X（ガソリン車・2WD）

WLTCモード 燃料消費率（国土交通省審査値）

19.1 km/L

市街地モード：13.6km/L

郊外モード：19.9km/L

高速道路モード：22.4km/L



■燃料消費率は定められた試験条件のもとでの値です。お客様の使用環境（気象、渋滞等）や運転方法（急発進、エアコン使用等）に応じて燃料消費率は異なります。 ■
WLTCモードは、市街地、郊外、高速道路の各走行モードを平均的な使用時間配分で構成した国際的な走行モードです。市街地モードは、信号や渋滞等の影響を受ける比較的低速な走行を想定し、郊外モードは、信号や渋滞等の影響をあまり受けない走行を想定、高速道路モードは、高速道路等での走行を想定しています。

ドライブモードセレクトの制御

ハイブリッド車		パワートレーン	ステアリング	エアコン
3段階	ECO	穏やかな加速	標準状態	燃費優先
	NORMAL	標準状態		
	SPORT	鋭い加速	スポーツ制御	標準状態

ガソリン車		パワートレーン	エアコン
2モード	NORMAL	標準状態	
	POWER	鋭い加速	標準状態



ドライブモードセレクトスイッチ

スイッチ操作で
走りのテイストを自由に選択。

▶ドライブモードセレクト（3段階）

3つの走行モードから状況に合わせて最適な走りを選択できます。状況や気分に合わせて走りのテイストが、ドライビングの喜びを増幅。選択した走行モードはマルチインフォメーションディスプレイに表示されます。

[ガソリン車は押し式2モード（NORMAL/POWER）となります]



エンジンを停止して、
静かに走行可能。

▶EVドライブモードスイッチ

モーターのみを使って走行するモード*1。早朝・深夜や屋内の駐車場などで、エンジン音や排気ガスを気にすることなく走れます。スイッチはセンターコンソールに設定しています。

[ハイブリッド車に標準装備]

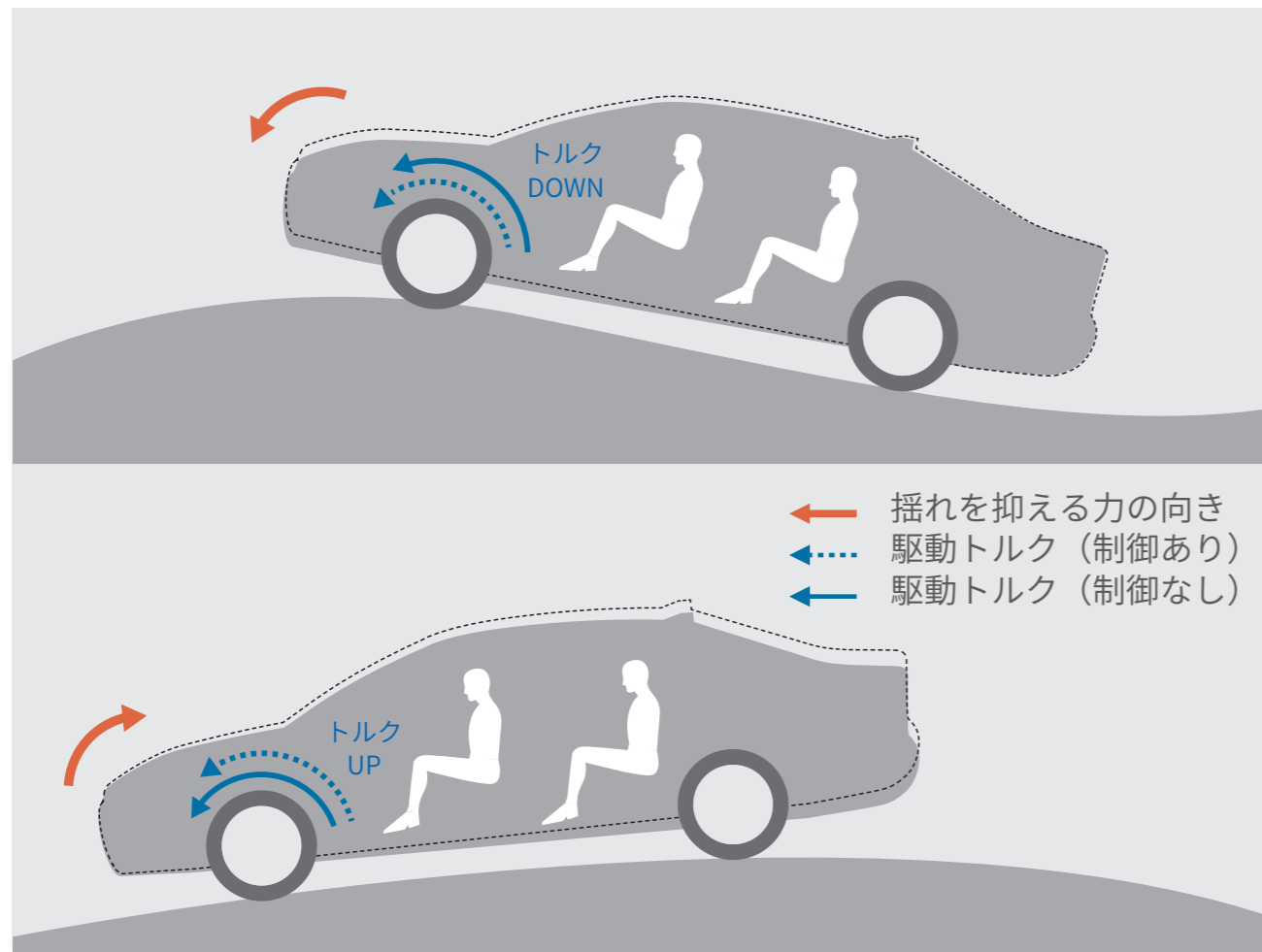

道路の凹凸に応じて、車体の揺れを抑制。

▶ばね上制振制御

路面の凹凸に応じて、モーター（ハイブリッド車）のトルクをリアルタイムに制御することで、車体の上下の縦揺れ（ピッチング）をコントロールし、滑らかでフラットな乗り心地に貢献します。

[ハイブリッド車に標準装備]

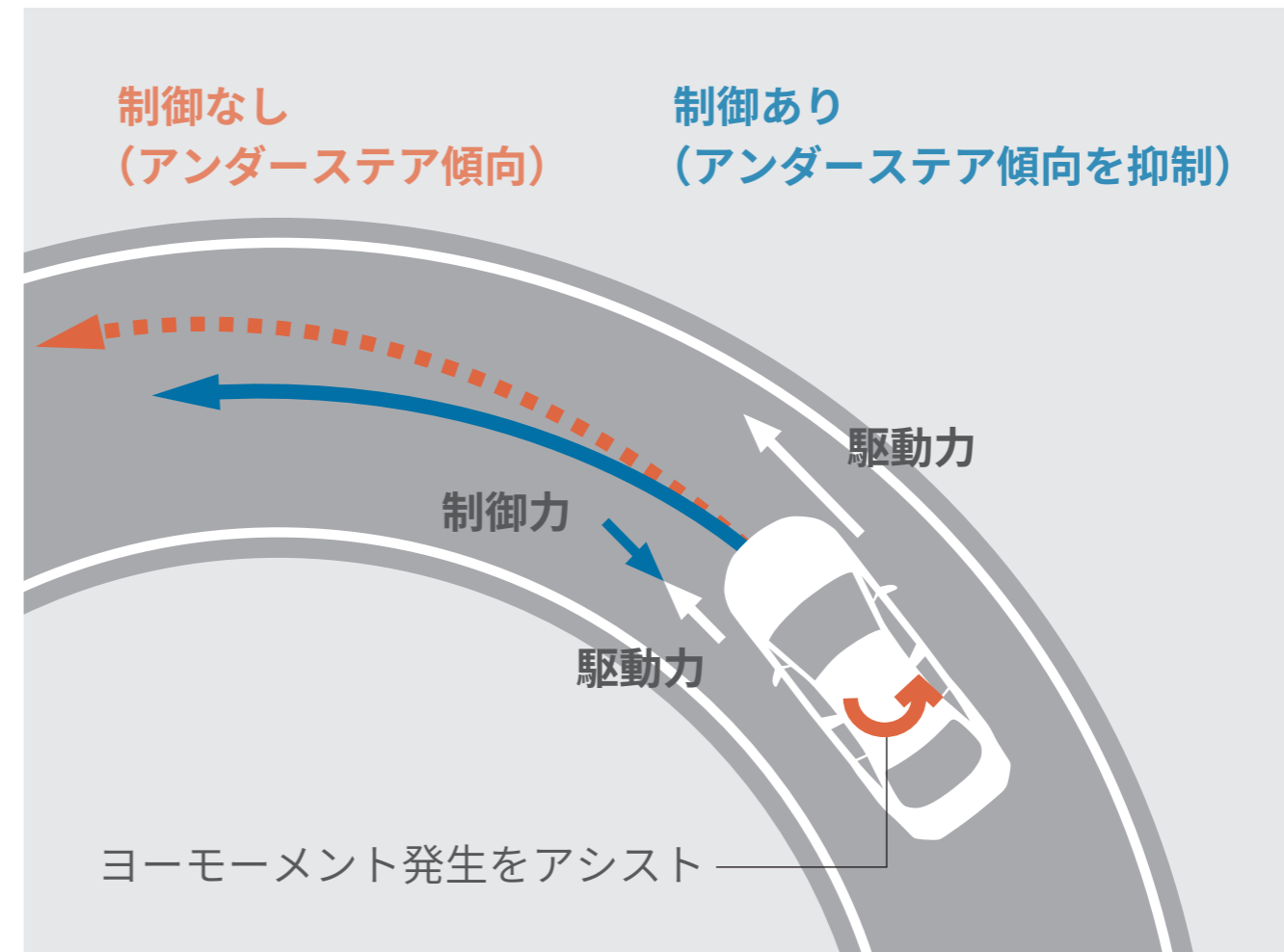

コーナリングでの優れた旋回性能を確保。

▶ACA制御

ワインディング走行等のシチュエーションにおいて、ブレーキ制御により内輪の駆動力を調整し、コーナリングをアシストします。

P054 Photo⑤：

W×B（ハイブリッド車・2WD）。ボディカラーのアティチュードブラックマイカ〈218〉×プラチナホワイトパールマイカ〈089〉 [2PS] はメーカーオプション。内装色はブラック。■写真は合成です。

P055 ▶高剛性ボディ

*1. 熱を使ったプレス加工により高い強度と軽量化を実現する部材。

P057 ▶静粛性の追求

Photo：W×B（ハイブリッド車・2WD）。ボディカラーはマッシュグレー〈1L6〉。内装色はブラック。ルーフレール（ダークグレーメタリック塗装）、アクセサリコンセントはメーカーオプション。シート色ホワイト選択時、ステアリングヒーター、シートヒーターはセットでメーカーオプション。ドライブレコーダー（前方）+バックガイドモニター（録画機能付）と10.5インチディスプレイオーディオはセットでメーカーオプション。オート電動格納式リモコンドアミラー（ヒーター・ブラインドスポットモニター付）、ブラインドスポットモニター+安心降車アシスト、パーキングサポートブレーキ（後方接近車両）はセットでメーカーオプション。カラーヘッドアップディスプレイとイルミネーテッドエントリーシステム（フロントコンソールトレイ・フロントカップホルダーランプ [LED] ）はセットでメーカーオプション。エアクリンモニターとナノイーXはセットでメーカーオプション。■写真は合成です。■写真は機能説明のために各ランプを点灯したものです。実際の走行状態を示すものではありません。■画面はハメ込み合成です。

P058-059 ▶1.8Lハイブリッドシステム

*1. エンジンとモーターにより、動力性能として発揮できる出力。社内算定値。

■写真のハイブリッドシステムは2WD車。

P061 ▶E-Four（電気式4WDシステム）

*1. E-Fourは、機械式4WDとは機構および性能が異なります。さまざまな走行状態に応じてFF（前輪駆動）走行状態から4WD（4輪駆動）走行状態まで自動的に制御し、安定した操縦性・走行の安定性および燃費の向上に寄与するものです。■写真はW×B（ハイブリッド車・E-Four）。オプション装着車。■路面の状況、勾配、高速等の走行環境によってはガソリン4WD車に比べ、十分な駆動力が得られない場合があります。■写真はイメージです。

P063 ▶下り坂SOC制御

▶渋滞SOC制御

*1. SOC[駆動用電池残量]：State Of Charge

P065 ▶1.5Lダイナミックフォースエンジン

Photo：W×B（ガソリン車・2WD）。ボディカラーのスパークリングブラックパールクリスタルシャイン〈220〉はメーカーオプション。内装色はブラック。ルーフレール（ダークグレーメタリック塗装）、アクセサリコンセントはメーカーオプション。シート色ホワイト選択時、ステアリングヒーター、シートヒーターはセットでメーカーオプション。ドライブレコーダー（前方）+バックガイドモニター（録画機能付）と10.5インチディスプレイオーディオはセットでメーカーオプション。オート電動格納式リモコンドアミラー（ヒーター・ブラインドスポットモニター付）、ブラインドスポットモニター+安心降車アシスト、パーキングサポートブレーキ（後方接近車両）はセットでメーカーオプション。カラーヘッドアップディスプレイとイルミネーテッドエントリーシステム（フロントコンソールトレイ・フロントカップホルダーランプ [LED] ）はセットでメーカーオプション。エアクリンモニターとナノイーXはセットでメーカーオプション。 ■写真は合成です。

P066 ▶ドライブモードセレクト（3段階）

■写真はハイブリッド車。

P067 ▶EVドライブモードスイッチ

Photo：W×B（ハイブリッド車・2WD）。ボディカラーのアティチュードブラックマイカ〈218〉×プラチナホワイトパールマイカ〈089〉 [2PS] はメーカーオプション。内装色はブラック。ルーフレール（ダークグレーメタリック塗装）、アクセサリコンセントはメーカーオプション。シート色ホワイト選択時、ステアリングヒーター、シートヒーターはセットでメーカーオプション。オート電動格納式リモコンドアミラー（ヒーター・ブラインドスポットモニター付）、ブラインドスポットモニター+安心降車アシスト、パーキングサポートブレーキ（後方接近車両）はセットでメーカーオプション。カラーヘッドアップディスプレイとイルミネーテッドエントリーシステム（フロントコンソールトレイ・フロントカップホルダーランプ [LED] ）はセットでメーカーオプション。エアクリンモニターとナノイーXはセットでメーカーオプション。

*1. ハイブリッドシステムの状態によっては使用できない場合があります。また、走行距離は、ハイブリッドバッテリーの状況によって異なります。 ■写真は合成です。

P068 ▶ACA制御

■ACA：Active Cornering Assist

SAFETY

安全性能



Photo⑥：W×B（ハイブリッド車・2WD）。ボディカラーのアティチュードブラックマイカ〈218〉×プラチナホワイトパールマイカ〈089〉〔2PS〕はメーカーオプション。内装色はブラック。シート色のホワイトはメーカーオプション。オプション装着車（詳細は右上に記載の詳細ページへ）。



進化を続ける次世代の予防安全パッケージ。

Toyota Safety Sense



POINT 1

先進機能が、多くの状況でドライバーをサポート。

- プリクラッシュセーフティ…ぶつからないをサポート **新機能追加*1**
- レーントレーシングアシスト…高速道路のクルージングをサポート
- レーンディパーチャーアラート…はみ出さないをサポート
- レーダークルーズコントロール…ついていくをサポート **新機能追加*1**

- オートマチックハイビーム…夜間の見やすさをサポート
- ロードサインアシスト…標識の見逃し防止をサポート **新機能追加*1**
- ドライバー異常時対応システム…救命・救護をサポート **新設定*1**
- プロアクティブドライビングアシスト…安全運転をさりげなくサポート **新設定*1**
- 発進遅れ告知機能…先行車・信号出遅れ防止をサポート **新機能追加*1**

POINT 2

2種類のセンサーで高い認識性能と信頼性を両立。

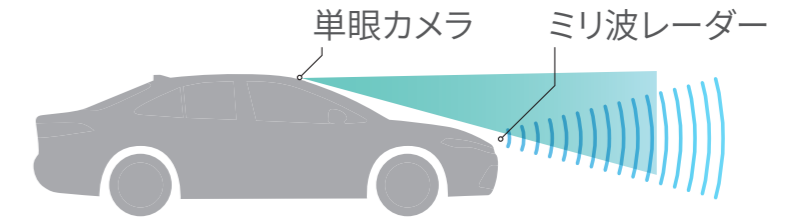

JNCAP*2総合評価*3において、最高ランクの「自動車安全性能2021ファイブスター賞*4」を受賞。カローラ ツーリングの予防安全・衝突安全性能が高く評価されました。

*5



カローラ ツーリングは「セーフティ・サポートカーS〈ワイド〉、セーフティ・サポートカー」です。

セーフティ・サポートカーS〈ワイド〉(サポカーS〈ワイド〉)、セーフティ・サポートカー(サポカー)は、政府が交通事故防止対策の一環として普及啓発しているものです。衝突被害軽減ブレーキやペダル踏み間違い時加速抑制装置など安全運転を支援する装置を搭載し、高齢者を含むすべてのドライバーの安全をサポートします。

区分	対象機能	対象グレード
セーフティ・サポートカーS〈ワイド〉 (サポカーS〈ワイド〉)	Toyota Safety Sense [レーントレーシングアシスト/プリクラッシュセーフティ/レーダークルーズコントロール/オートマチックハイビーム/ロードサインアシスト] かつ、パーキングサポートブレーキ(前後方静止物) 装着車	W×Bグレード、GグレードまたはXグレードのパーキングサポートブレーキ(前後方静止物) 装着車
セーフティ・サポートカー (サポカー)	Toyota Safety Sense [レーントレーシングアシスト/プリクラッシュセーフティ/レーダークルーズコントロール/オートマチックハイビーム/ロードサインアシスト] 装着車	Xグレード

■安全運転を支援する装置は、あくまで運転を支援する機能です。本機能を過信せず、必ずドライバーが責任を持って運転してください。

⚠ 機能を安全にお使いいただく上でご留意いただきたい事項があります。詳しくは右上に記載の詳細説明ページを必ずご確認ください。

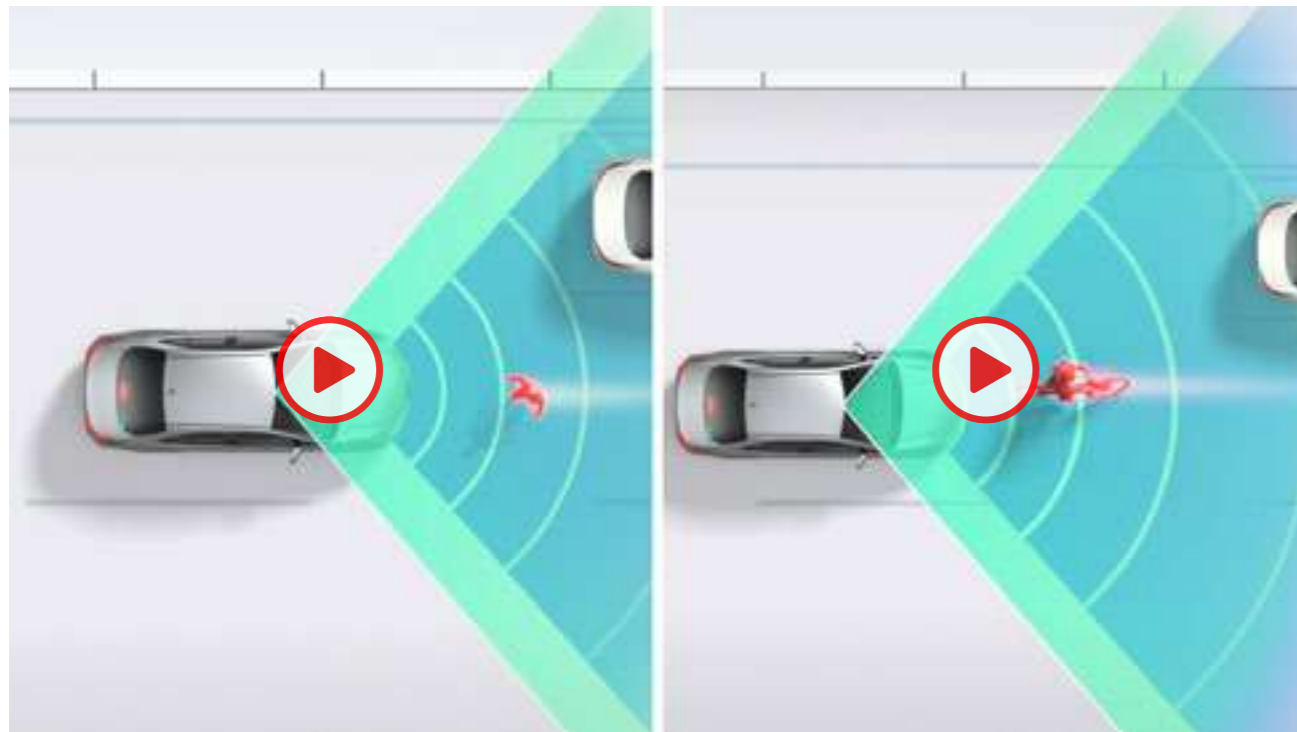

■直進時の歩行者・自転車検知機能

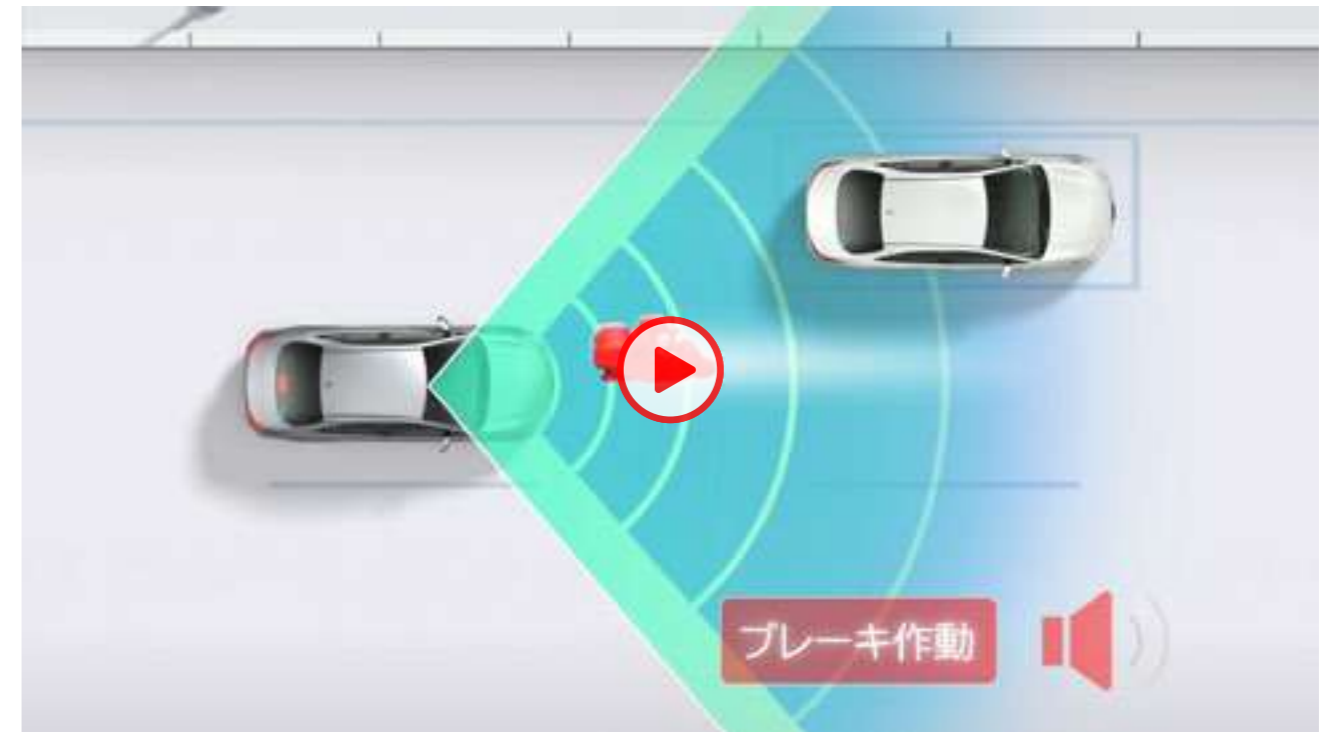

■直進時の自動二輪車検知機能

ぶつからないをサポート。

▶プリクラッシュセーフティ（歩行者〔昼夜〕・自転車運転者〔昼夜〕・自動二輪車〔昼〕 検知機能付衝突回避支援タイプ/ミリ波レーダー＋単眼カメラ方式）

新機能追加*1

直進時の衝突回避・被害軽減をサポート。

■直進時の車両・歩行者検知機能

前方の車両や歩行者（昼夜）、自転車運転者（昼夜）、自動二輪車（昼）をミリ波レーダーと単眼カメラで検出。警報ブザーとマルチインフォメーションディスプレイ表示で衝突の可能性を知らせ、ブレーキを踏めた場合はプリクラッシュブレーキアシスト。ブレーキを踏めなかった場合はプリクラッシュブレーキを作動させ、衝突回避または被害軽減をサポートします。プリクラッシュブレーキは歩行者や自転車運転者に対しては自車が約5～80km/hの速度域で作動し、衝突回避または被害軽減をサポートします。また、車両や自動二輪車に対しては自車が約5km/h以上で作動し、衝突回避または被害軽減をサポートします。

⚠ 機能を安全にお使いいただく上でご留意いただきたい事項があります。詳しくは右上に記載の詳細説明ページを必ずご確認ください。



[自車右折時、直進してくる対向車を検知。]



[自車右左折時、対向方向から横断してきた歩行者や自転車運転者も検知。]

交差点での検知にも対応。

■ 「交差点」 右折時の対向直進車・右左折時の対向方向から来る横断歩行者・自転車運転者検知機能

交差点右折時に直進してくる対向車および右左折時に対向方向から横断してくる歩行者や自転車運転者をミリ波レーダーと単眼カメラで検出。交差点での検知は隣接2レーンまでの対向車に作動領域を拡大しています。ブザーと表示で衝突の可能性を知らせると同時に、プリクラッシュブレーキを作動。衝突回避または被害軽減をサポートします。



交差点での 出会い頭時の検知にも対応。

■「交差点」 出会い頭時の車両・自動二輪車検知機能

交差点に進入する際、交差する車両や自動二輪車をミリ波レーダーと単眼カメラで検出。ブザーと表示で衝突の可能性を知らせると同時に、プリクラッシュブレーキを作動。衝突回避または被害軽減をサポートします。

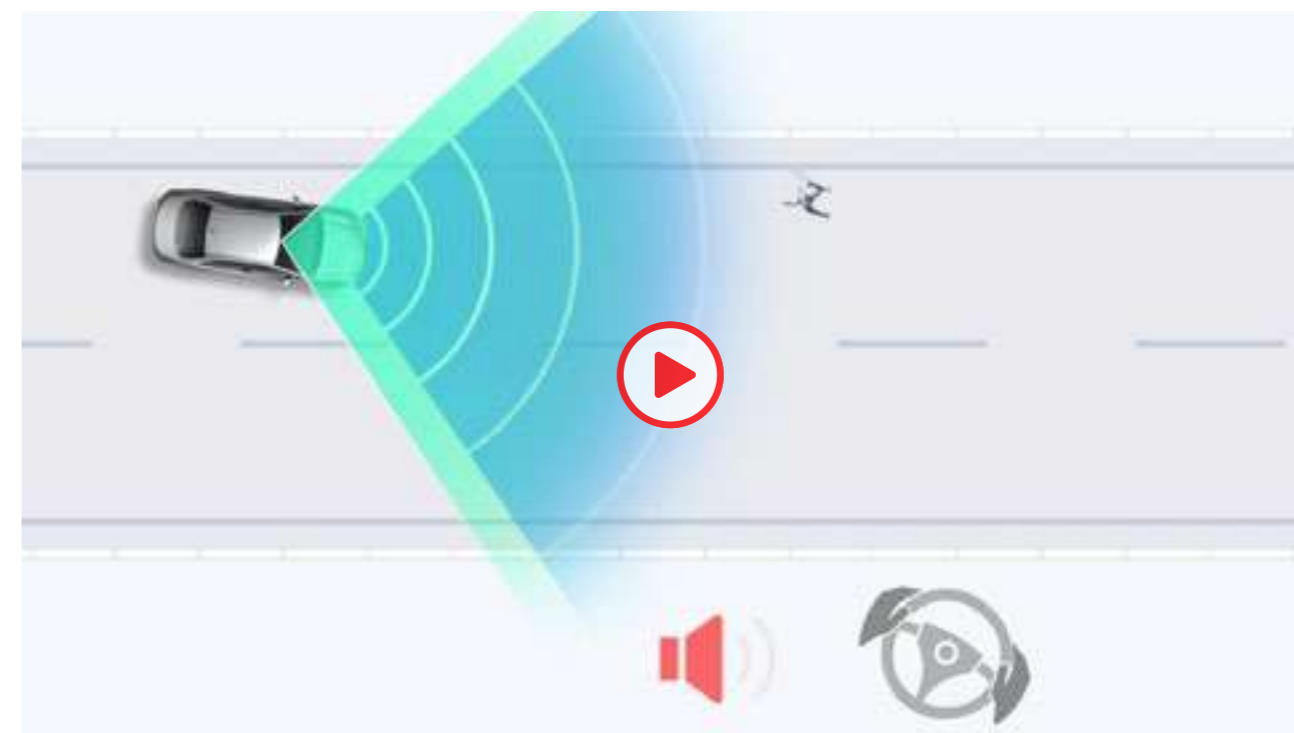

ドライバーによる回避操舵をきっかけに 操舵と車線逸脱抑制をサポート。

■緊急時操舵支援機能

歩行者、自転車運転者、車両、自動二輪車と衝突する可能性が高く、自車線内に回避するための十分なスペースがあるとシステムが判断した場合で、ドライバーの回避操舵があったとき、操舵支援を行い、車両安定性確保と車線逸脱抑制に寄与します。



低速時の自車直前にいる歩行者、自転車運転者、 車両検知機能により衝突回避・被害軽減をサポート。

■低速時加速抑制機能

低速時の自車の直前にいる歩行者、自転車運転者、車両をミリ波レーダーと単眼カメラで認識。前方に対象物がある状態で、停車または徐行状態からアクセルペダルが必要以上に強く踏み込まれた場合には、エンジンおよびハイブリッドシステム出力を抑制または弱いブレーキをかけることで加速を抑制し、衝突回避または被害軽減をサポートします。



ついていくをサポート。

▶レーダークルーズコントロール（全車速追従機能付/停止保持機能あり）

新機能追加*1

[X（ガソリン車）を除く全車に標準装備]

▶レーダークルーズコントロール（全車速追従機能付/停止保持機能なし）

[X（ガソリン車）に標準装備]

■先行車追従機能

ミリ波レーダーと単眼カメラで先行車を認識し、車速に応じた車間距離を保ちながら追従走行を支援します。

【停止保持機能あり】

先行車が停止した時は自車も停止して停止状態を保持、先行車が発進した時はドライバー操作により発進し、追従走行を再開します。

【停止保持機能なし】

先行車が停止した時は先行車に続いて停止。停止後、システムを解除します。*2

先行車との間にちょうどいい距離が設定できる。

■4段階の車間距離設定

先行車との車間距離設定を4段階とし、より感覚にあった車間距離を実現しています。



高速域での走行中も、スムーズな車線変更をサポート。

■車線変更時の補助

レーダークルーズコントロール使用中にウインカー操作をした際、遅い先行車を追い越すための予備加速、または車線変更先にいる遅い先行車に追従するための予備減速を実施し、スムーズな追い越しや車線変更を行います。

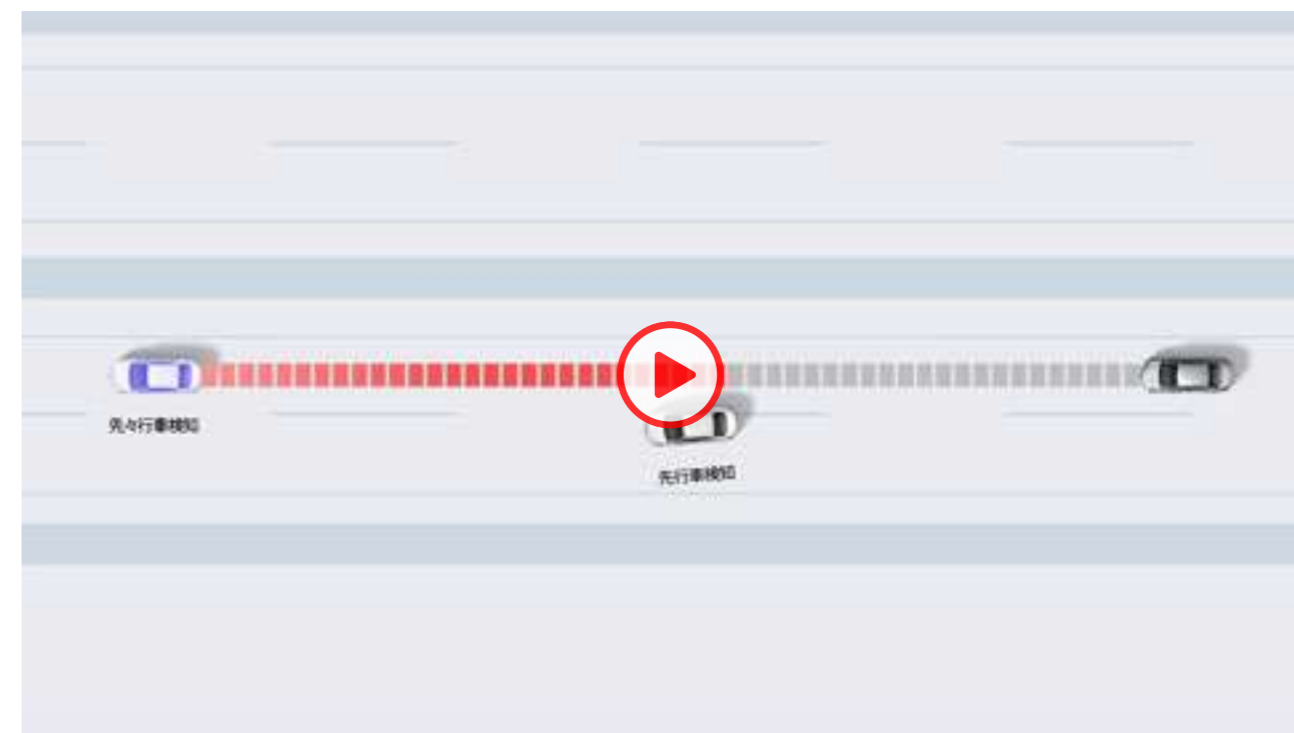

高速道路の渋滞走行時など、運転負荷を大幅に軽減。

■先々行車検知

ミリ波レーダーおよび単眼カメラの検知範囲拡大などにより、前方認識範囲を拡大。停止・発進を繰り返すシーンで、先行車や先々行車の認識、進路判定、割り込み車などに対して、優れた認識性能を確保しています。



カーブを検知し、スムーズに曲がれるように減速。

■カーブ速度抑制機能

レーダークルーズコントロールで走行中、システムが前方のカーブを検知すると必要に応じて速度抑制を実施。より遠方のカーブまで検知して早期に減速を行います。

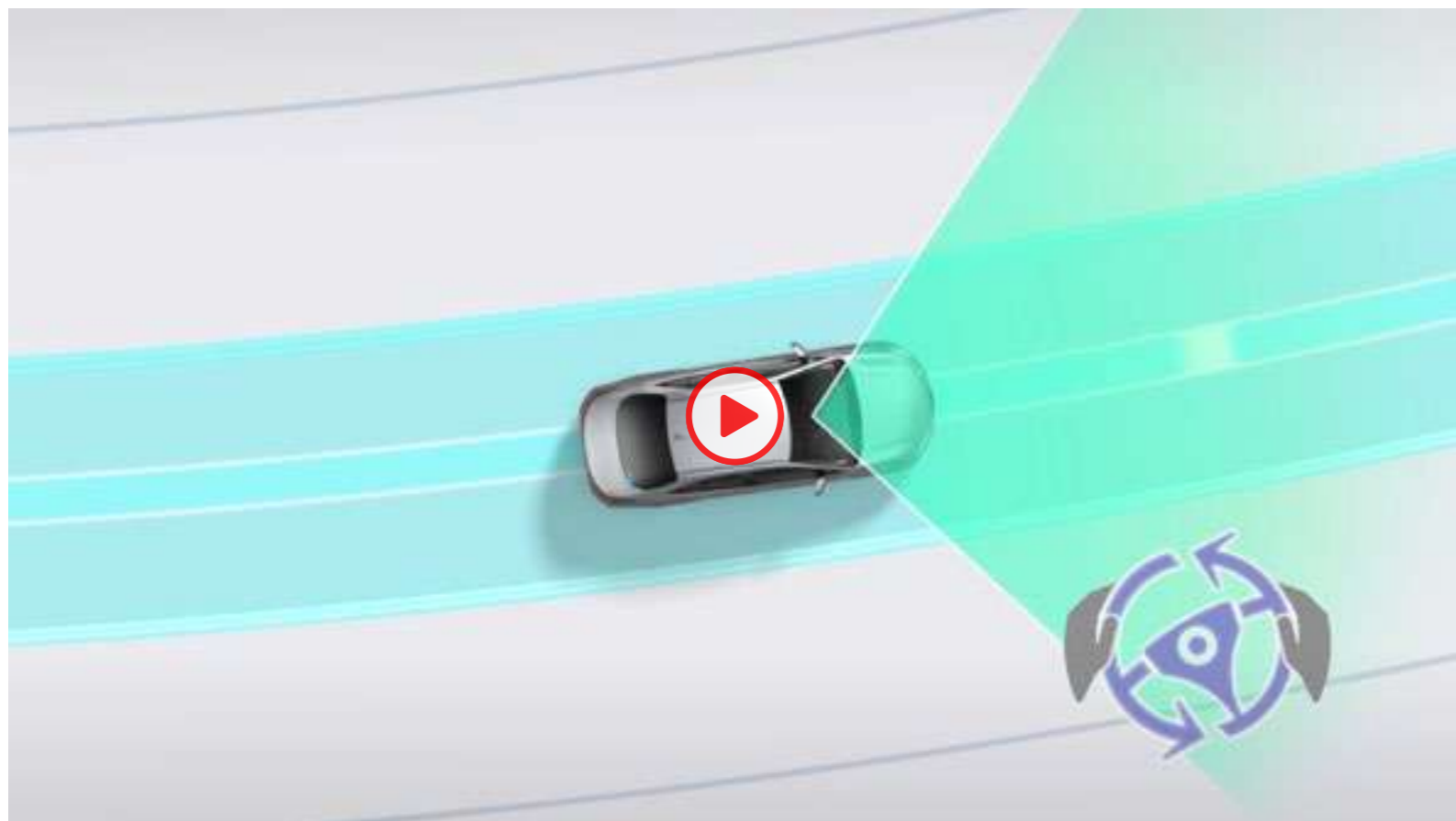

高速道路のクルージングをサポート。

▶レーントレーシングアシスト [LTA]

車線の中央を走行するために必要な
ステアリング操作の一部を支援。

■車線維持支援機能

車線が見えにくい、または見えない場合も、先行車を追従してステアリング操作を支援します。カーブ走行性能の向上により、シーンに合わせて車線維持のトレース位置を変化させる制御を追加。例えば隣接車線の車両を追い抜いたり、路外の構造物との距離が近い場合などは、走路中央よりも回避側にトレース位置をオフセットします。

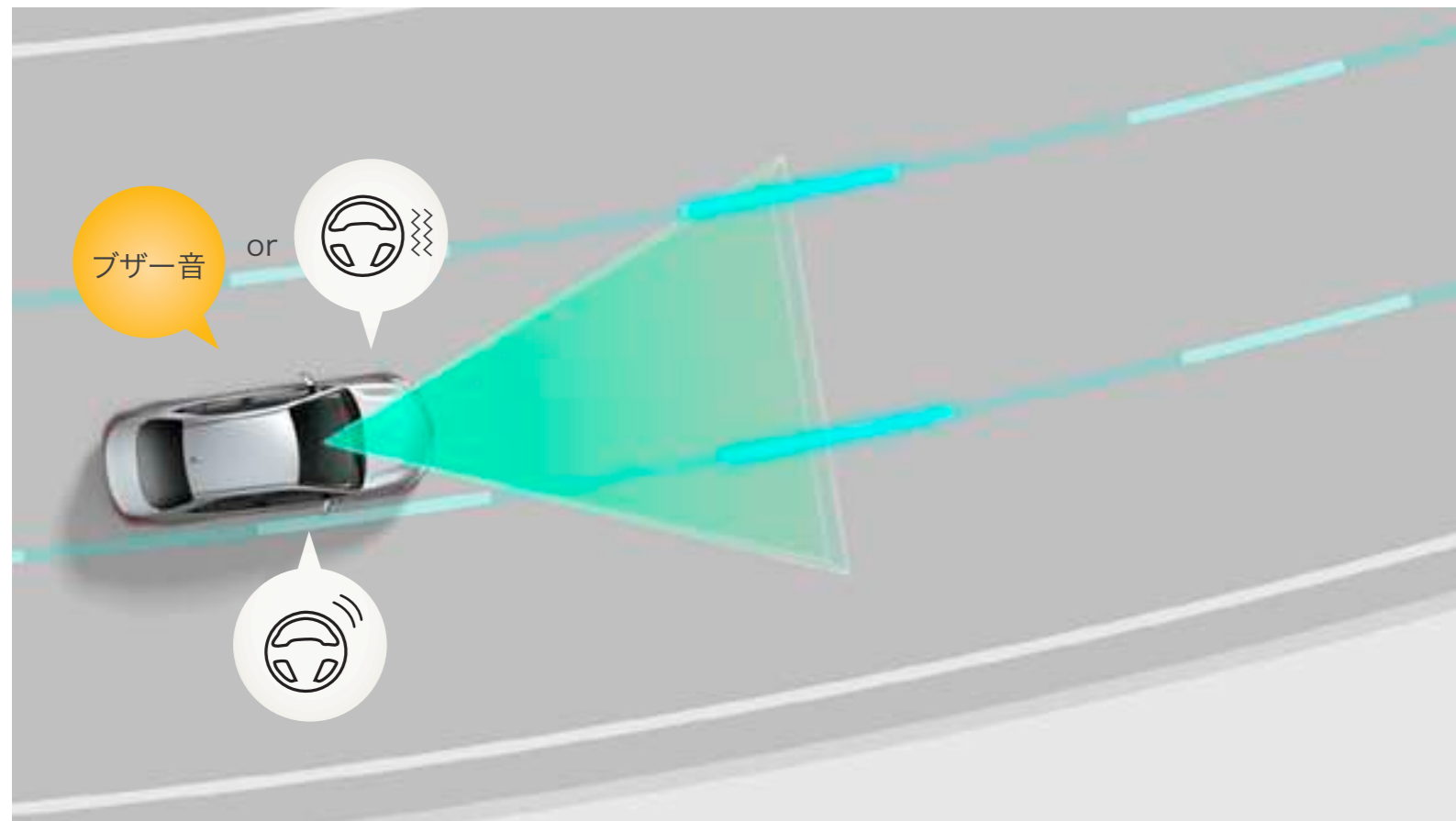

はみ出さないをサポート。

▶レーンディパーチャーアラート [LDA]

車線から逸脱するおそれがある場合にディスプレイへの表示およびステアリングの振動または警報ブザーにより警告するとともに、車線からの逸脱を避けるためのステアリング操作を支援。

■車線逸脱警報機能 / 車線逸脱抑制機能

車線だけでなく、アスファルトと草・土などの境界や縁石、ガードレールなどの構造物も認識対象としてシステムが作動します。歩行者や駐車車両を避けるための意図的な車線逸脱と判断した場合は、車線逸脱警報機能/ 車線逸脱抑制機能の作動を抑える機能を採用しました。また、ブラインドスポットモニター [BSM] 装着車は方向指示灯の点滅中であっても、隣の車線を走行中の車両と衝突する可能性があるとして判断した場合、車線逸脱警報機能/ 車線逸脱抑制機能が作動し、音声でお知らせします。

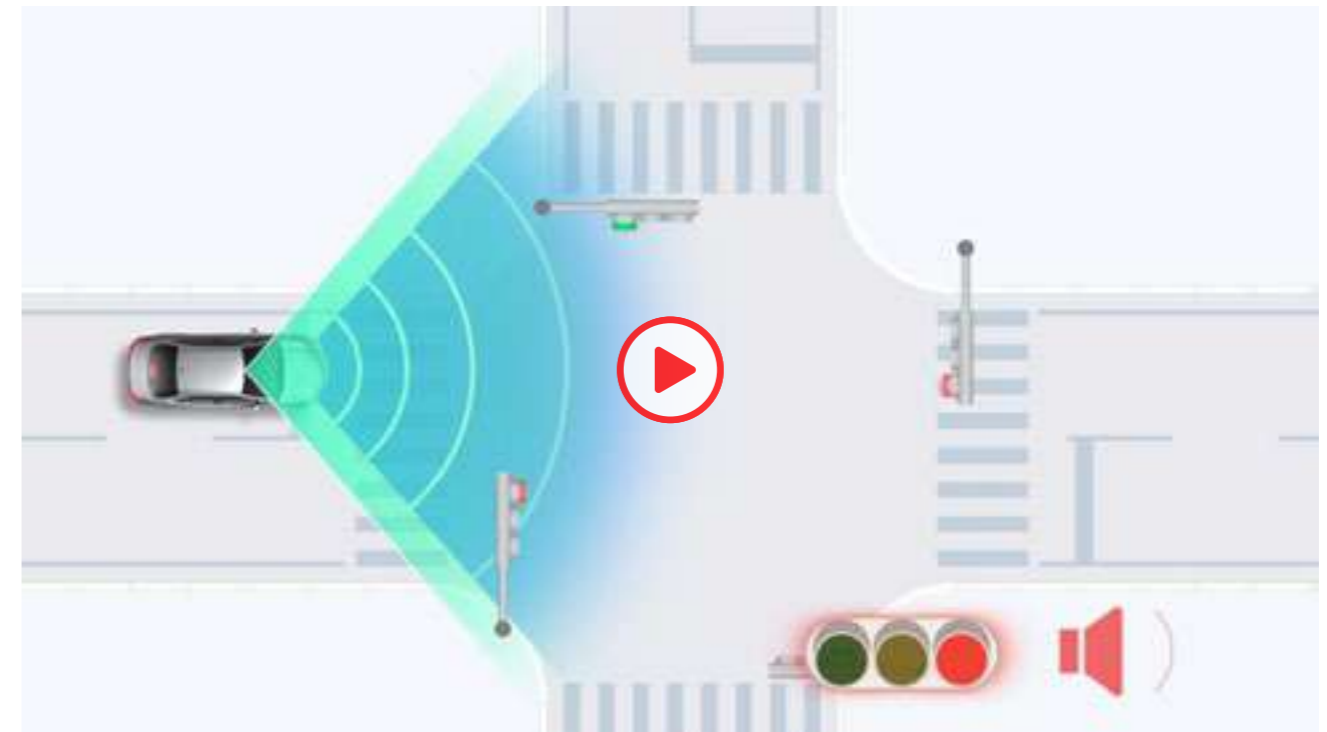

赤信号の告知機能

標識の見逃し防止をサポート。

▶ロードサインアシスト [RSA] 新機能追加*1

単眼カメラで認識した「最高速度」「はみ出し通行禁止」「一時停止」「転回禁止」の道路標識をマルチインフォメーションディスプレイに表示。また、「最高速度」「車両進入禁止」「赤信号」の道路標識や信号に従っていないとシステムが判断した場合、表示の反転や点滅、ブザーなどでドライバーに告知。それらにより、道路標識などの見落としを減らし、安全運転を促します。

■赤信号の告知機能

赤信号を認識している場合に、信号を見落として交差点に進入する可能性があるとしてシステムが判定したときには、ディスプレイの点滅表示やブザーにより注意を促します。



夜間の見やすさをサポート。

▶オートマチックハイビーム [AHB]

ハイビームとロービームを自動で切り替え、夜間の歩行者などの早期発見をサポート。切り替え忘れを防ぐほか、手動操作の煩わしさも軽減します。

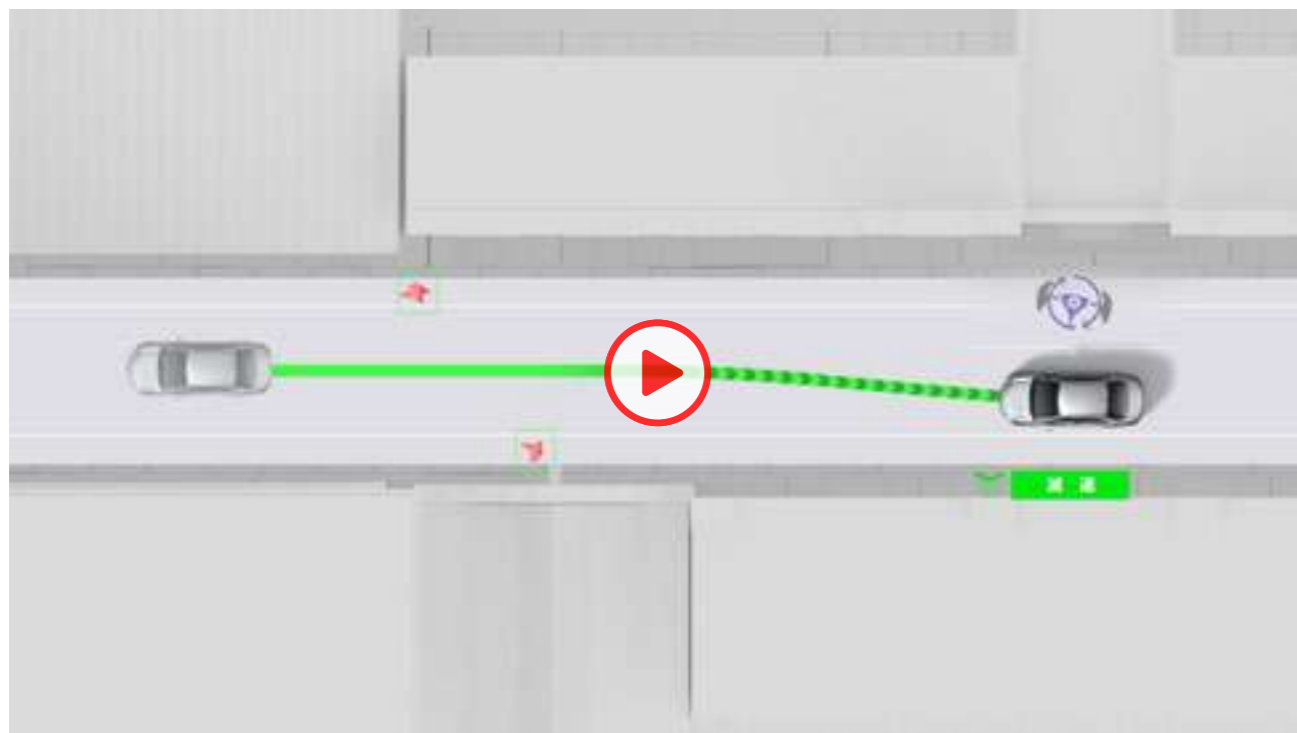

歩行者/自転車運転者/駐車車両に対する支援[減速・操舵制御]



先行車・カーブに対する減速支援

安全運転をさりげなくサポート。

▶プロアクティブドライビングアシスト [PDA] 新設定*1

「歩行者の横断」「飛び出してくるかもしれない」など、運転の状況に応じたリスクの先読みを行うことで、危険に近づきすぎないように運転操作をサポートし、ドライバーの安心につなげます。

■歩行者/自転車運転者/駐車車両に対する操舵・減速支援

リスクを先読みし、危険に近づきすぎないようにステアリング・ブレーキ操作をサポートします。

■先行車に対する減速支援

先行車や隣接車の割り込みを検出した時、ドライバーのアクセルOFFに応じて、車間距離が近づきすぎないように緩やかに減速します。

■カーブに対する減速支援

前方のカーブに対して自車の速度が速いと判定した場合、ドライバーのアクセルOFFに応じて緩やかに減速します。

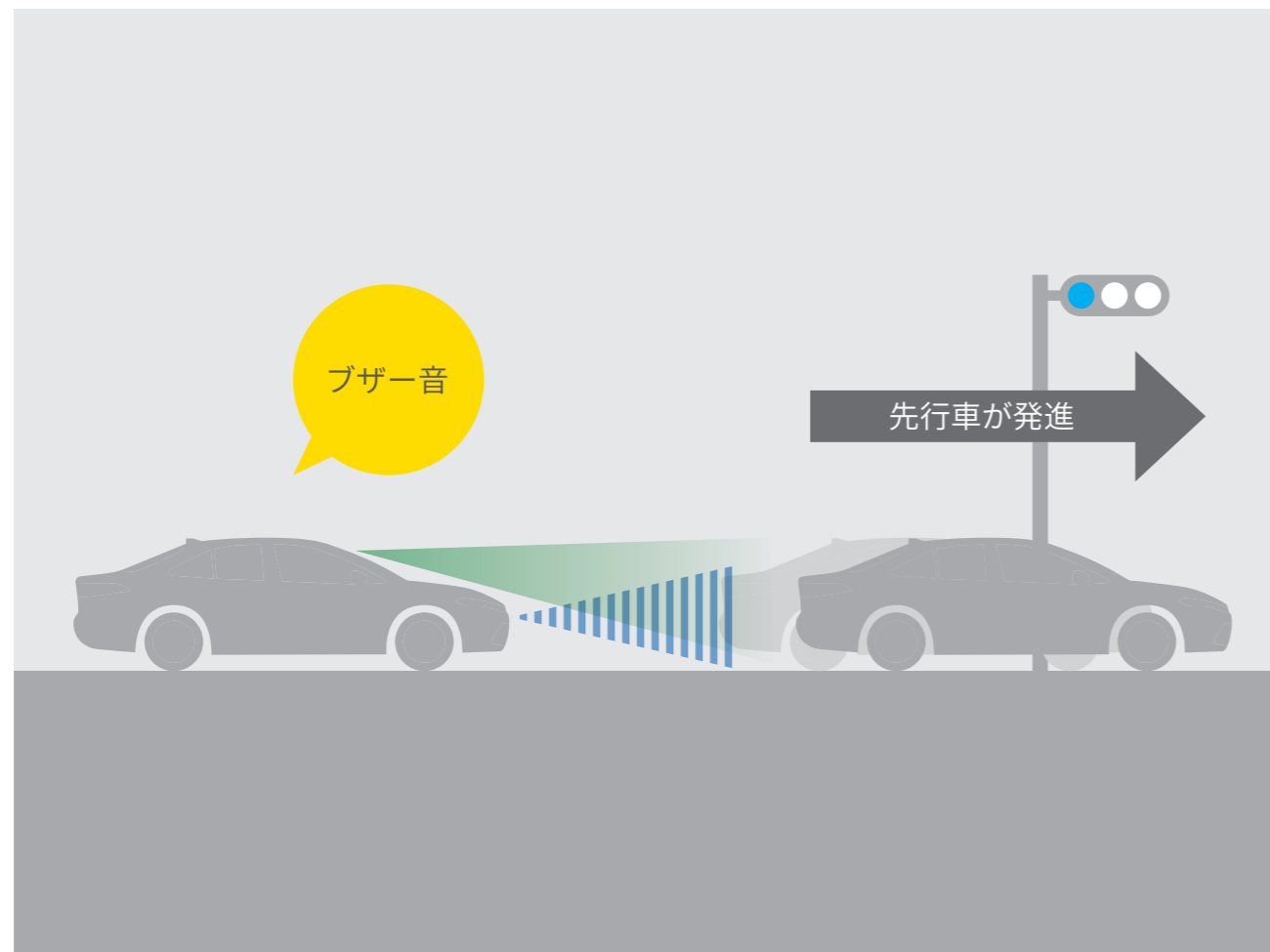

先行車発進告知

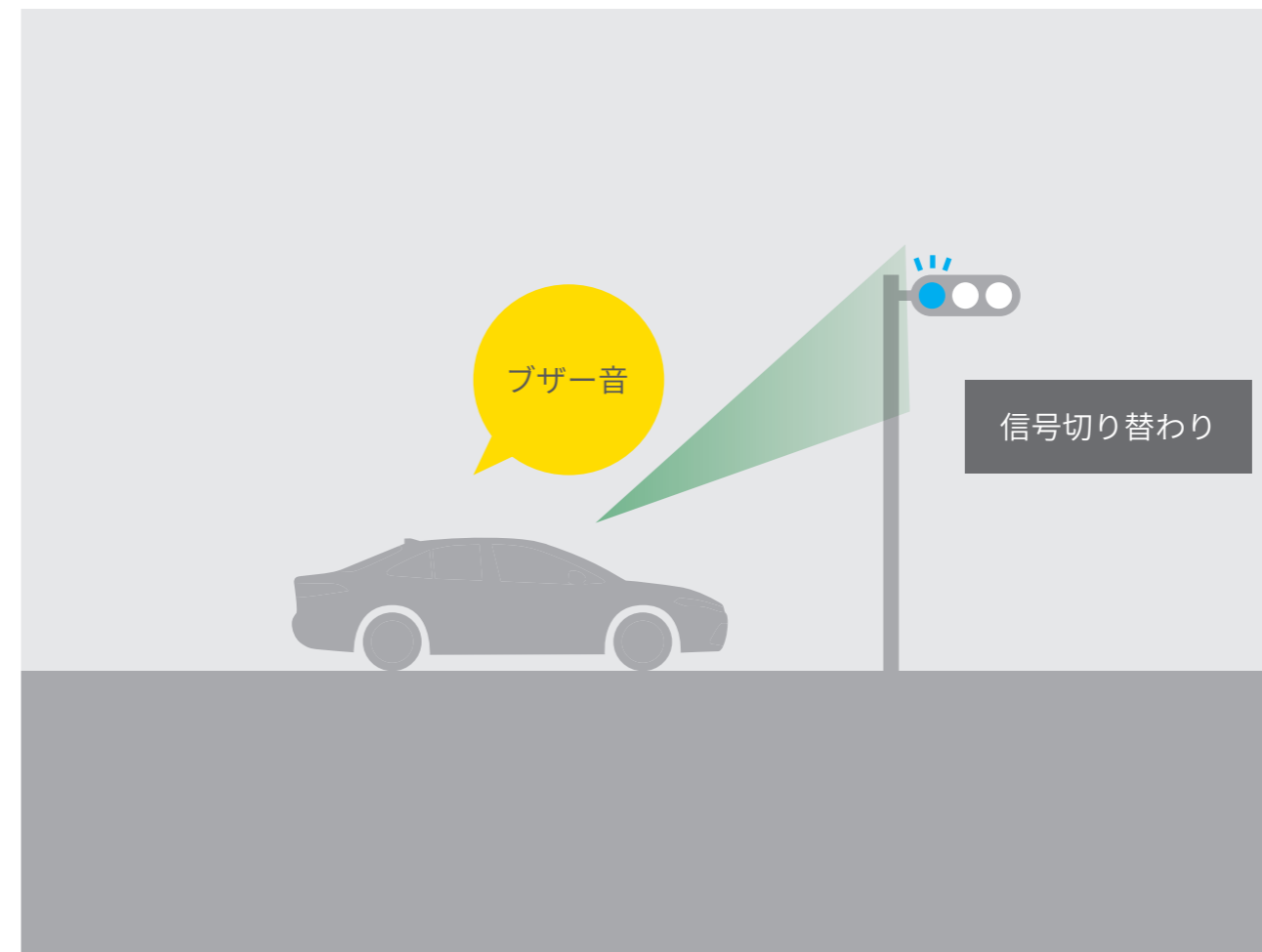

信号切り替わり告知

先行車・信号出遅れ防止をサポート。

▶ 発進遅れ告知機能 [TMN] 新機能追加*1

交差点で信号が赤から青に変わった時や、先行車発進時の「うっかり出遅れ」をブザー&マルチインフォメーションディスプレイ表示でお知らせします。

■ 信号切り替わり時の出遅れにも対応

先行車の発進をお知らせする従来の機能に加え、信号が赤から青に変わったときの「うっかり出遅れ」も表示とブザーでお知らせします。

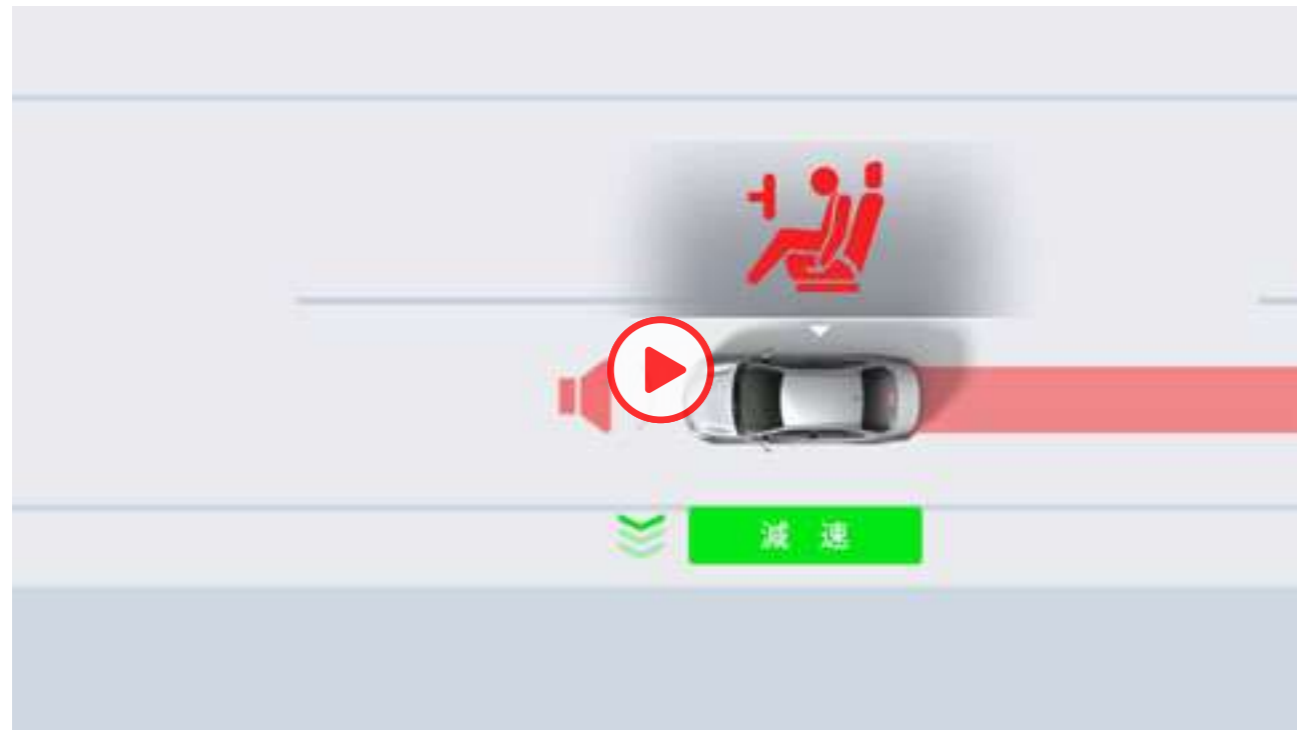

ドライバー異常時対応システム

救命・救護をサポート。

▶ドライバー異常時対応システム 新設定*1

レーントレーシングアシスト [LTA] 制御中にドライバーの無操作状態が継続している場合、音と表示と緩減速による警告でドライバーに操作を促すほか、ハザード・ホーン・ストップランプで車外に異常を報知しながら自車線内に減速停車し、自損・加害事故の回避・事故被害低減を支援します。停車後は、ドア解錠やヘルプネット®自動接続による救命要請も行い、早期のドライバー救命・救護に寄与します。

[X (ガソリン車) を除く全車に標準装備]

P072-086

Toyota Safety Senseを安全にお使いいただく上での留意事項説明

Toyota Safety Senseは予防安全パッケージです。ご契約に際し、Toyota Safety Senseおよびその各システムを安全にお使いいただくための留意事項についてご説明いたします。（ご使用になる際のお客さまへのお願い） ■運転者には安全運転の義務があります。運転者は各システムを過信せず、常に自らの責任で周囲の状況を把握し、ご自身の操作で安全を確保してください。 ■各システムに頼ったり、安全を委ねる運転をすると思わぬ事故につながり、重大な傷害におよぶか最悪の場合は死亡につながるおそれがあります。 ■ご使用前には、あらかじめ取扱書で各システムの特徴・操作方法を必ずご確認ください。 ■お客様ご自身でプリクラッシュセーフティの作動テストを行わないでください。対象や状況によってはシステムが正常に作動せず、思わぬ事故につながるおそれがあります。

■ソフトウェアアップデート

Toyota Safety Senseは、DCMによる無線通信により、販売店に在庫することなく常に最新のソフトウェアに更新できます。この更新により機能・性能が段階的に進化し、常に最新の安全機能を提供します。

※ソフトウェアの更新がある場合、ディスプレイオーディオに通知画面が表示されます。画面の指示に従ってすみやかに更新してください。 ※お客様の安全や車両の保安基準に関わる重大なソフトウェア更新が必要になった場合には、お客様の更新の承諾の有無にかかわらず、自動でソフトウェア更新を行うことがあります。また、この場合にお客様が承諾していなかった他の機能も含めて最新バージョンに更新される場合があります。 ※ソフトウェアを更新すると、各機能の取り扱い方法が変わったり、機能が追加されることがあります。変更・追加された内容は、toyota.jp 内の取扱書ページにある最新の取扱説明書で確認することができます。

※無線通信によるソフトウェアアップデートはT-Connect契約が必要です。



降車時の危険をお知らせ。

▶安心降車アシスト [SEA] 新機能追加*1

降車時、ブラインドスポットモニター [BSM] のセンサーを活用し、後方からの自転車を含む接近車両などを検知。開放後のドア、もしくは降車した乗員と衝突する可能性があるとしてシステムが判断した場合、ドアミラー内のインジケータを点灯させ注意を促します。また、ドアを開けようとした場合は、ブザー、ドアミラー内のインジケータの点滅、メーターの表示で乗員に告知します。

[全車にメーカーオプション]

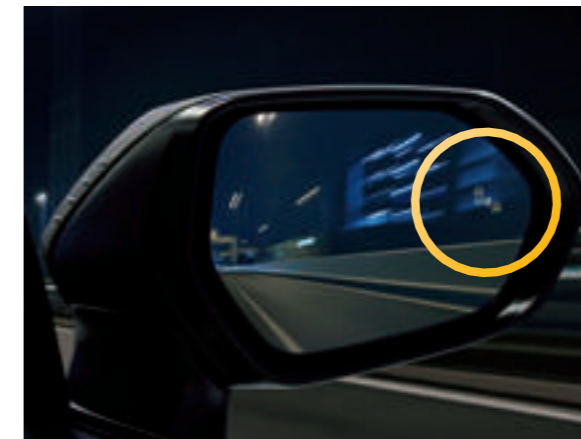

インジケーター部



拡大イメージ

車線変更時の危険をお知らせ。

▶ブラインドスポットモニター [BSM]

走行中、ドアミラーでは確認しにくい後側方エリアに存在する車両に加えて、隣接する車線の最大約60m後方までモニターし、急接近してくる車両も検知します。車両を検知するとドアミラー内のインジケーターが点灯、車両を検知した状態でウインカーを操作するとインジケーターが点滅し、より注意を喚起します。

[全車にメーカーオプション]



パーキングサポートブレーキ（前後方静止物）



パーキングサポートブレーキ（後方接近車両）

静止物や接近車両を検知し、衝突被害の軽減に寄与。

▶パーキングサポートブレーキ（前後方静止物） ▶パーキングサポートブレーキ（後方接近車両）

パーキングサポートブレーキ（前後方静止物）はアクセルの踏み間違いや踏みすぎなどで起こる衝突を緩和し、被害の軽減に寄与するシステム。車庫入れなどの運転時、静止物の接近を表示とブザーで知らせる「クリアランスソナー」に、静止物との接触を緩和する機能を追加。前後進行方向にある壁などの静止物を検知している場合、発進時にエンジン出力/ハイブリッドシステム出力を抑制し、さらに距離が縮まると衝突被害軽減ブレーキが作動します。また、パーキングサポートブレーキ（後方接近車両）は駐車場から後退する際に、自車の左右後方から接近してくる車両をレーダーで検知。ドアミラー内のインジケータ点滅とブザーによりドライバーに注意を喚起します。衝突の危険性がある場合は自動的にブレーキ制御を行うことで接近車両との衝突被害軽減を支援します。

[パーキングサポートブレーキ（前後方静止物）：W×B、Gグレードに標準装備。Xグレードにメーカーオプション]

[パーキングサポートブレーキ(後方接近車両)：全車にメーカーオプション]

⚠ 機能を安全にお使いいただく上でご留意いただきたい事項があります。詳しくは右上に記載の詳細説明ページを必ずご確認ください。

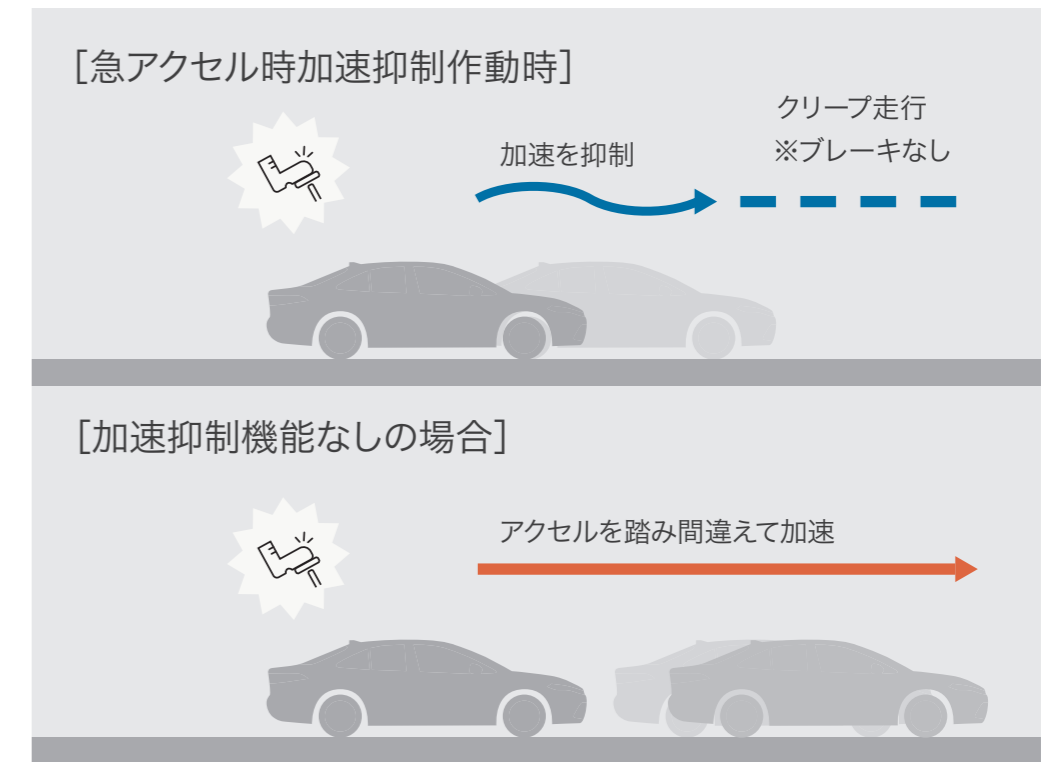

シフト操作を間違えた時や後退時に、速度を抑制して被害軽減に寄与。

▶ドライブスタートコントロール

シフト操作時における急発進・急加速を抑制し、衝突時の被害軽減に寄与します。例えば、後退時に衝突して慌てたドライバーが、アクセルを踏み込んだままシフトを「R」から「D」へ変更した際、表示で注意を促すとともに、エンジン出力/ハイブリッドシステム出力を抑制。また後退時、必要以上にアクセルを踏み込んで速度が上がりすぎるのを防ぐために、エンジン出力/ハイブリッドシステム出力を抑えます。

障害物がないシーンでも、ペダル踏み間違い時に加速を抑制。

▶プラスサポート（急アクセル時加速抑制）

■詳しくはACCESSORIES & AUDIO VISUAL & CUSTOMIZE CATALOGUEをご覧ください。



トヨタ純正用品(販売店装着オプション)
トヨタ自動車(株)の取り扱い商品です。



前方映像イメージ

車載カメラの録画で万が一のときも安心。

▶ドライブレコーダー（前方）＋バックガイドモニター（録画機能付）

車載カメラの映像を内蔵メモリに録画。別のカメラを後付けすることなく前後映像を記録できます。常時録画だけでなくエアバッグ作動時の自動録画や音声認識による手動録画等、クルマと連携した便利な録画トリガーを採用しました。録画した映像はディスプレイオーディオの大画面ですぐに再生。USBメモリへの転送やWi-Fi®経由でスマホへ転送し再生することも可能です*1。録画した映像は録画地点を地図上に表示することもできるので、場所から簡単に再生したい映像を見つけられます*2。

[W×B、Gグレードにメーカーオプション]

▶ドライブレコーダー（前方）＋バックガイドモニター

[W×B、Gグレードに標準装備。Xグレードにメーカーオプション]

⚠ 機能を安全にお使いいただく上でご留意いただきたい事項があります。詳しくは右上に記載の詳細説明ページを必ずご確認ください。



スマホ再生イメージ

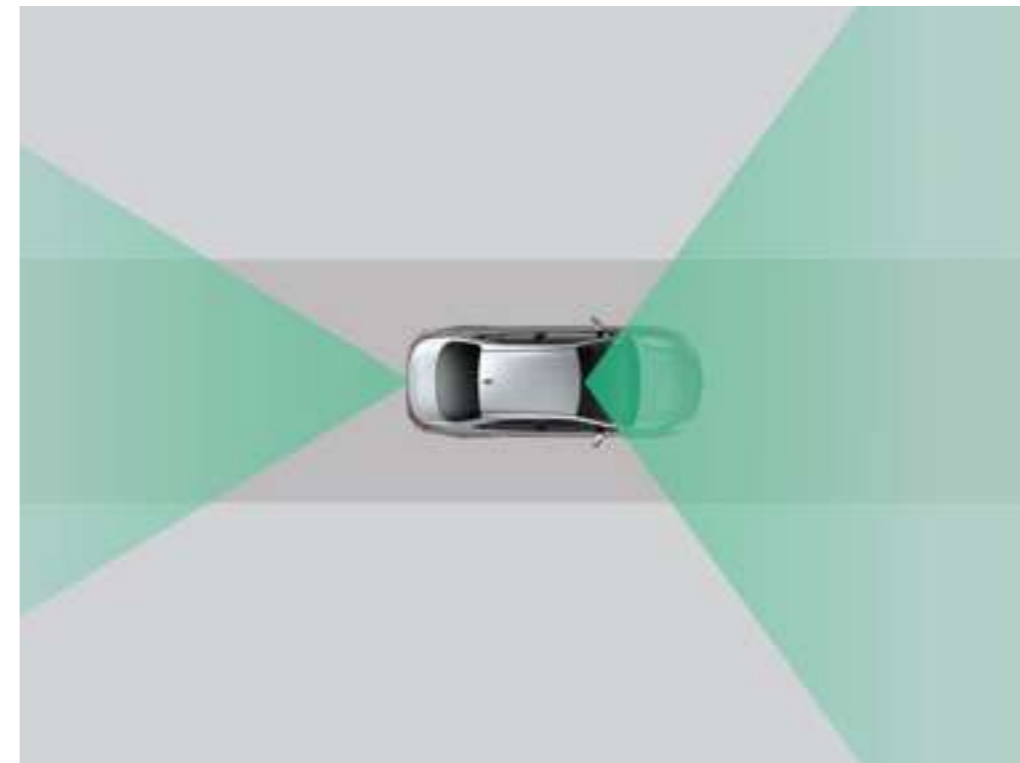

録画範囲イメージ

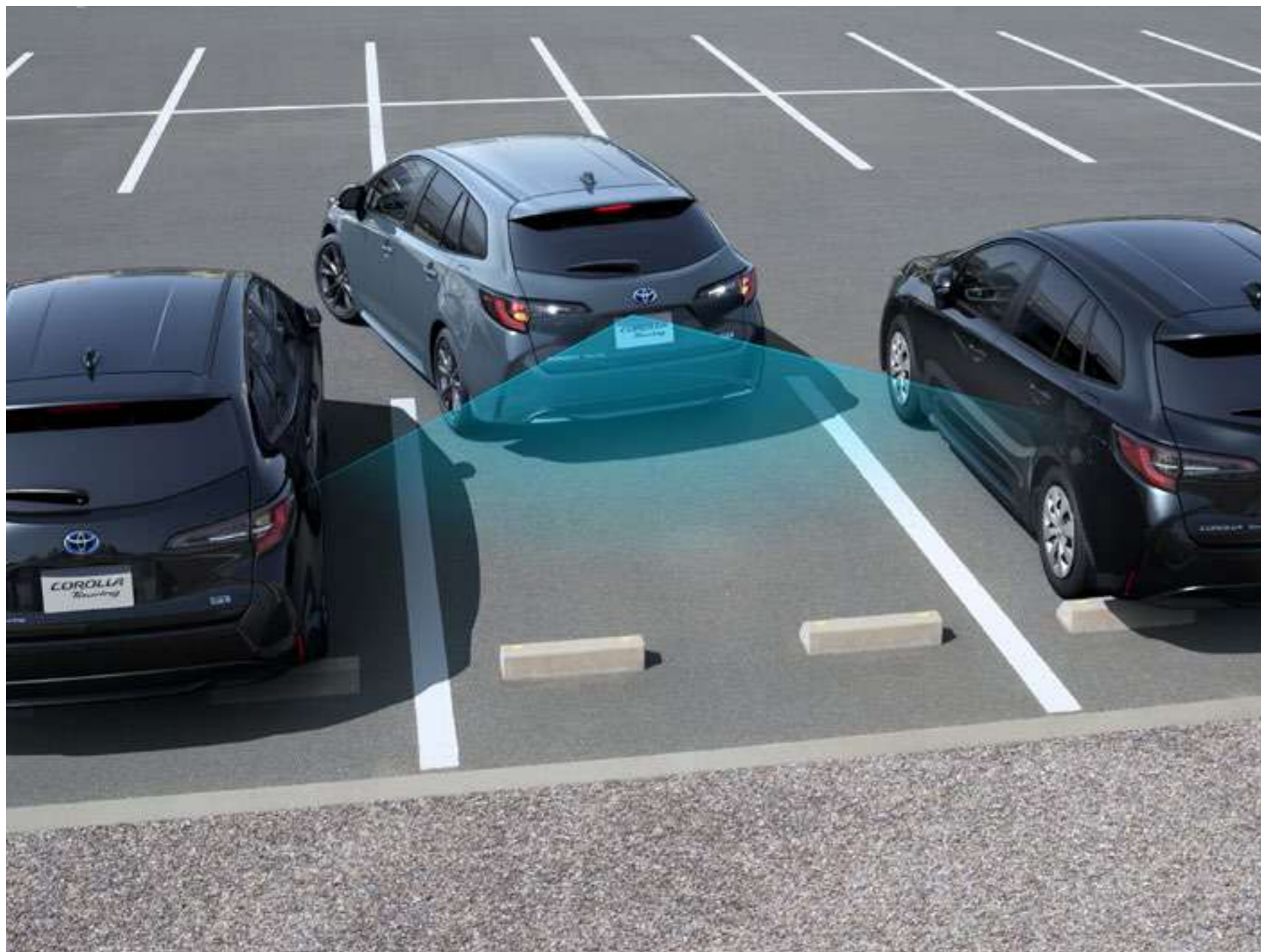

ディスプレイオーディオに 後方の視界を表示。

▶バックガイドモニター

ディスプレイオーディオに後方の視界を表示し、安心の車庫入れをサポート。「距離目安線」「車幅延長線」「駐車ガイド線」およびステアリング操作に連動する「予想進路線」「車両中央予想進路線」を画面に表示します。

[W×B、Gグレードに標準装備。Xグレードにメーカーオプション]

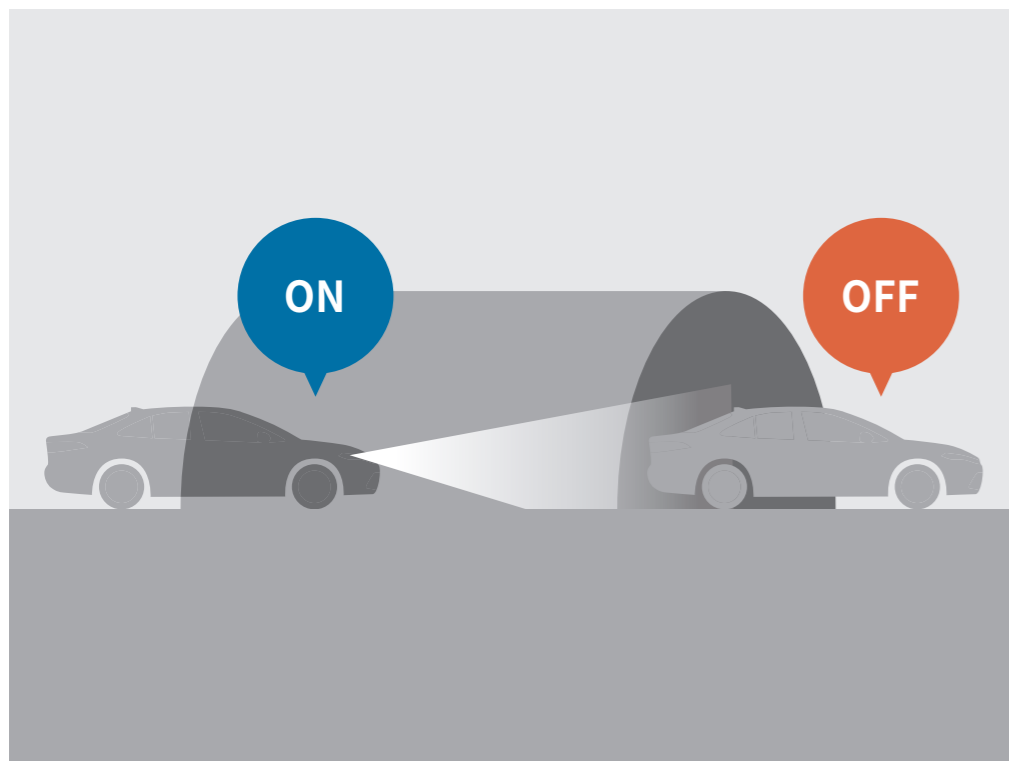

暗くなったら自動で点灯。

▶コンライト（自動点灯+消灯システム/ランプオートカットシステム）

車外の明るさに応じてヘッドランプを自動的に点灯・消灯。夕暮れ時やトンネルの続く山道などで役立ちます。エンジンOFF（ハイブリッドシステムOFF）後、ドアを開けると自動消灯するので、ライトの消し忘れも防止できます。

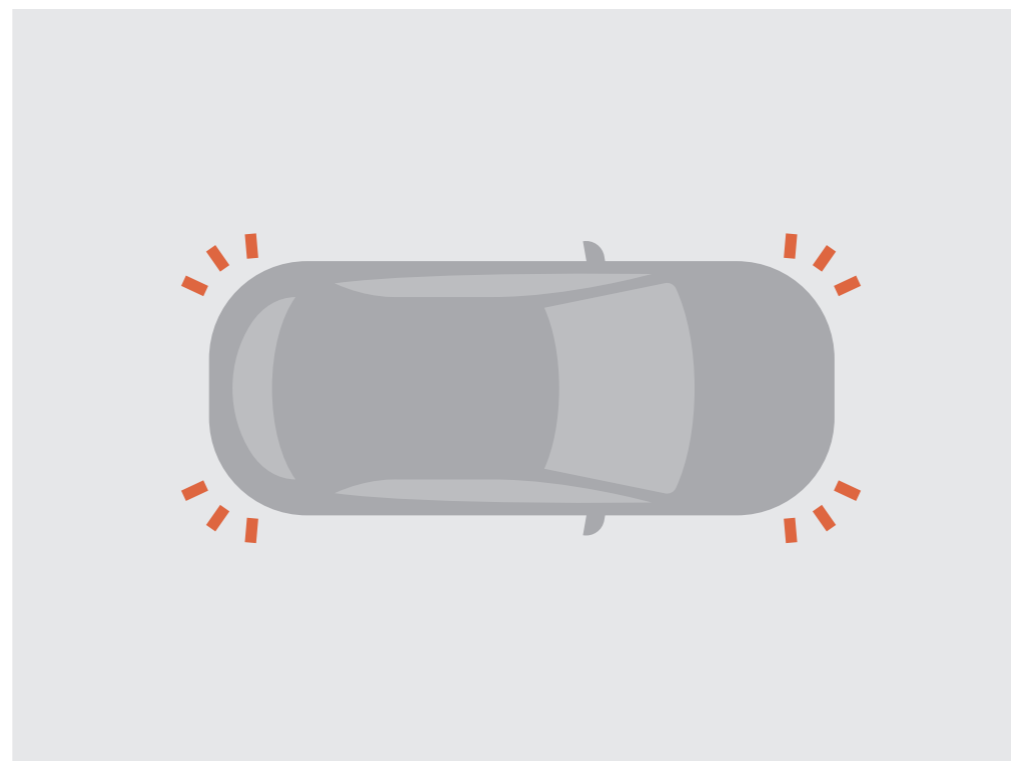

後続車に急ブレーキをお知らせ。

▶緊急ブレーキシグナル（ハザードランプ点滅式）

急ブレーキをかけると、ハザードランプが自動的に点滅。後続車に注意を促し、追突される可能性の低減に寄与します。

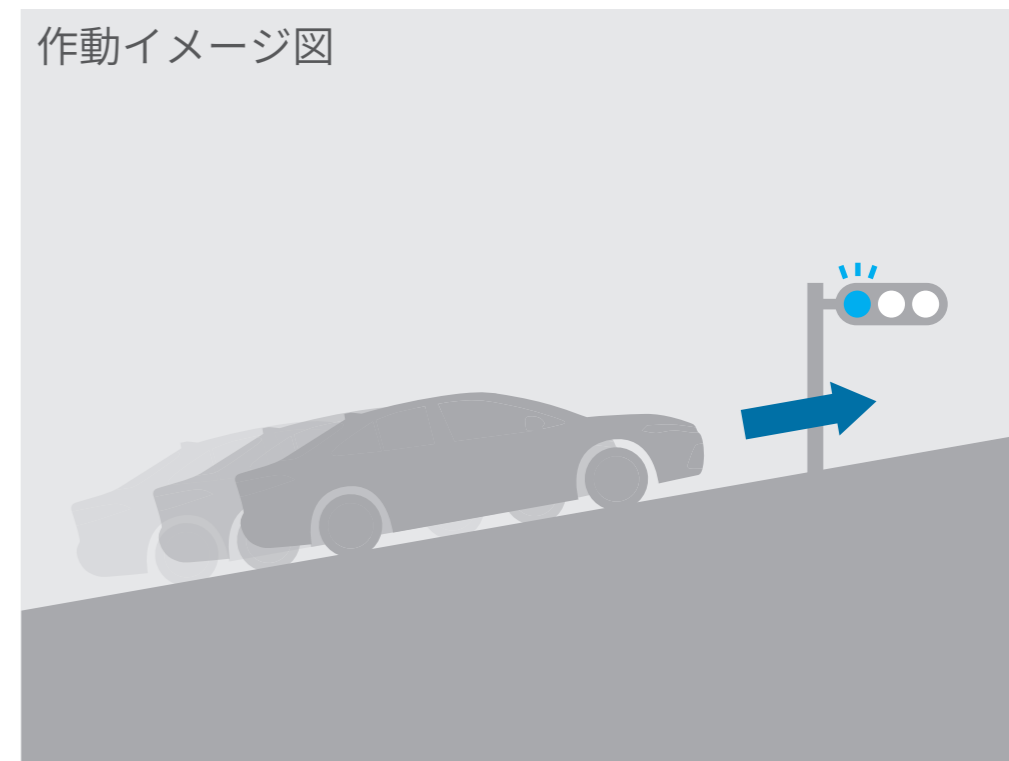

坂道でもスムーズに発進。

▶ヒルスタートアシストコントロール

坂道での発進時、ブレーキからアクセルに踏み替える際に、ブレーキ油圧を保持することによって車両のずり落ちを緩和し、スムーズな発進を実現します。

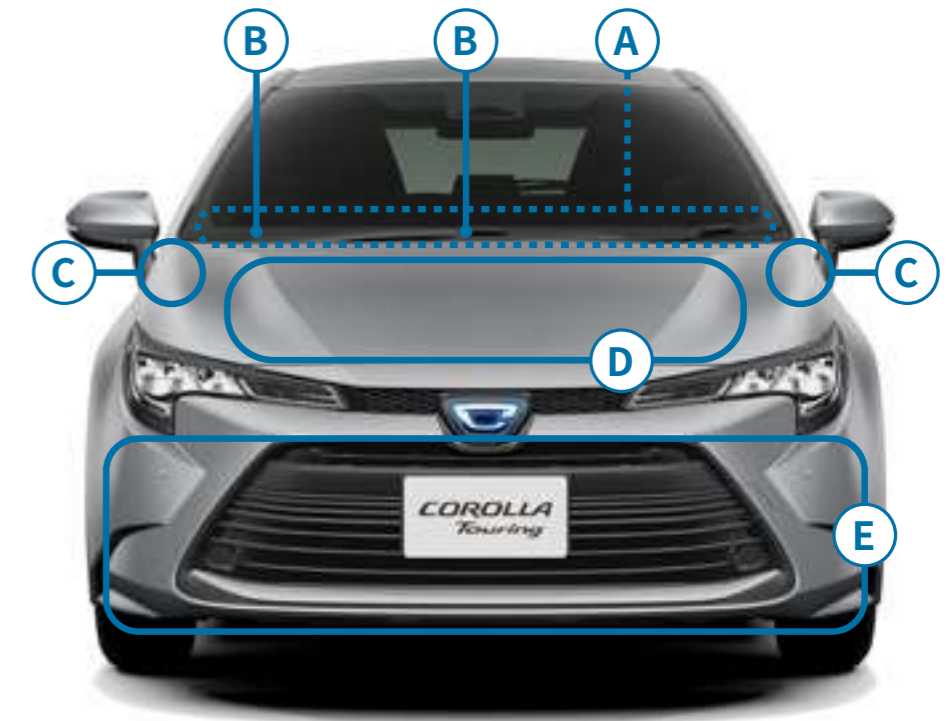
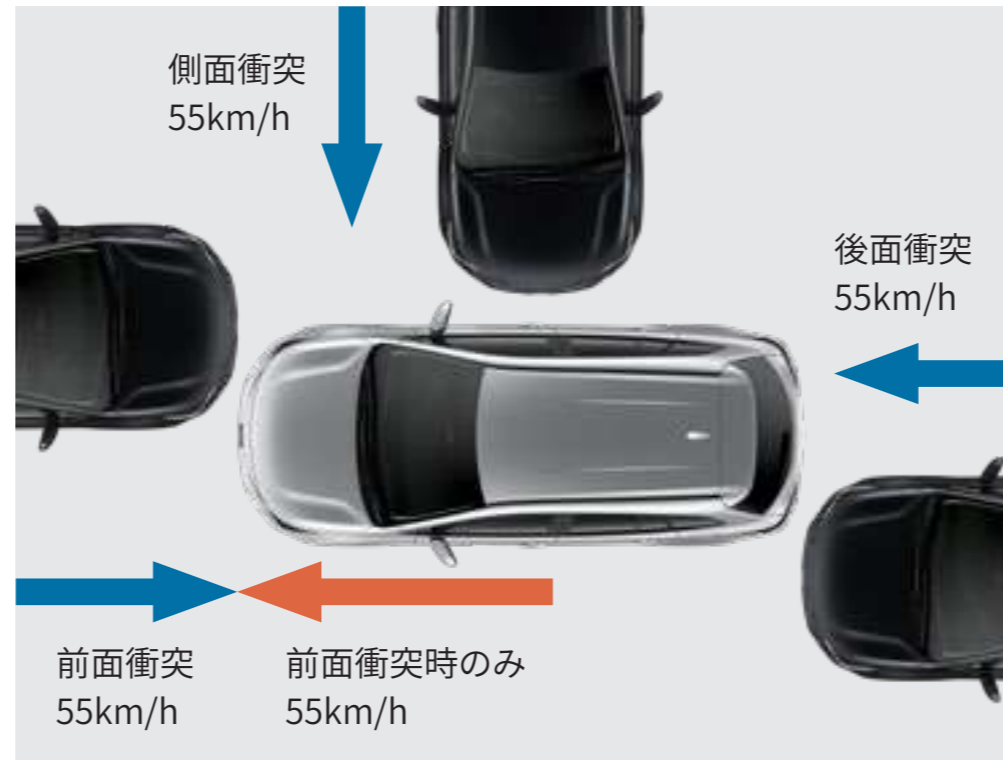

衝突時の被害を軽減するために。

▶SRSエアバッグ(運転席・助手席) + SRSサイドエアバッグ(運転席・助手席) + SRSカーテンシールドエアバッグ(前後席)

前席乗員の頭や胸の上体に作用する衝撃力を分散・緩和させるSRS*1エアバッグから、後席乗員の頭部側面まで保護するSRSカーテンシールドエアバッグまで、合計6つのエアバッグを設定しています。

優れた衝突安全ボディ。

▶全方位コンパティビリティ*2ボディ構造

衝撃吸収ボディと高強度キャビンからなる、衝突安全ボディ“GOA*3”。重量・車高の異なるクルマ同士の衝突時における共存を追求する、コンパティビリティの概念を採り入れています。また、超高張力鋼板を最適配置することで強固な骨格を実現し、優れた衝突安全性能を確保しています。

歩行者の頭部や脚部への衝撃を緩和。

▶歩行者傷害軽減ボディ

- ①衝撃吸収カウル構造
- ②衝撃吸収ワイパーピボット構造
- ③衝撃吸収フェンダー構造
- ④衝撃吸収ボンネット構造
- ⑤衝撃吸収バンパー構造



同乗するお子様に、大きな安心を。

▶汎用ISOFIX*1対応チャイルドシート固定専用
バー・トップテザーアンカー（リヤ左右席）

チャイルドシート&ベビーシートの着脱操作が、ワンタッチで確実に行えます。

P071 Photo⑥：

W×B（ハイブリッド車・2WD）。ボディカラーのアティチュードブラックマイカ〈218〉×プラチナホワイトパールマイカ〈089〉 [2PS] はメーカーオプション。内装色はブラック。ルーフレール（ダークグレーメタリック塗装）、アクセサリコンセントはメーカーオプション。シート色ホワイト選択時、ステアリングヒーター、シートヒーターはセットでメーカーオプション。オート電動格納式リモコンドアミラー（ヒーター・ブラインドスポットモニター付）、ブラインドスポットモニター+安心降車アシスト、パーキングサポートブレーキ（後方接近車両）はセットでメーカーオプション。カラーヘッドアップディスプレイとイルミネテッドエントリーシステム（フロントコンソールトレイ・フロントカップホルダーランプ [LED] ）はセットでメーカーオプション。エアクリンモニターとナノイーXはセットでメーカーオプション。 ■写真は合成です。

P072 ▶Toyota Safety Sense

▶JNCAP予防安全性能評価/セーフティ・サポートカーS〈ワイド〉、セーフティ・サポートカー

*1. 2022年10月現在。 *2. 自動車アセスメント (JNCAP: Japan New Car Assessment Program) : 国土交通省と独立行政法人自動車事故対策機構が、安全な自動車の普及を促進する目的で、1995年度より公表している自動車安全性能情報。 *3. 2019年度までは、衝突安全性能と予防安全性能等、別々の評価を行なっていましたが、2020年度から、衝突安全、予防安全、事故自動緊急通報装置を総合的に評価、1～5★で表すことにより、よりわかりやすく自動車安全性能情報を自動車ユーザーへ提供することになりました。 *4. 2021年度最高ランク5★獲得 *5. パーキングサポートブレーキ (前後方静止物) 装着車。

P073 ▶プリクラッシュセーフティ（歩行者 [昼夜] ・自転車運転者 [昼夜] ・自動二輪車 [昼] 検知機能付衝突回避支援タイプ/ミリ波レーダー+単眼カメラ方式)

*1. 2022年10月現在。

■道路状況、交差点の形状、車両状態および天候状態等によっては作動しない場合があります。また、衝突の可能性がなくてもシステムが作動する場合があります。詳しくは取扱書をご覧ください。 ■プリクラッシュセーフティはあくまで運転を支援する機能です。本機能を過信せず、必ずドライバーが責任を持って運転してください。 ■数値は社内測定値。 ■動画は作動イメージです。 ■動画のカメラ・レーダーの検知範囲はイメージです。

P074-075 ■「交差点」右折時の対向直進車・右左折時の対向方向から来る横断歩行者・自転車運転者検知機能

■「交差点」出会い頭時の車両・自動二輪車検知機能

■交差点の形状によっては正しく支援できない場合があります。 ■プリクラッシュブレーキアシストは作動しません。

P075 ■緊急時操舵支援機能

■回避するための十分なスペースがない、また、回避先に物があるとシステムが判断した場合には作動しません。 ■横断歩行者など一定以上の速度を持った対象には作動しない場合があります。

P076 ■低速時加速抑制機能

■本機能はパーキングサポートブレーキ（前後方静止物）の対象物である壁などに対しては作動しないシステムで、パーキングサポートブレーキ（前後方静止物）の代替機能となるシステムではありません。

P077-079 ▶レーダークルーズコントロール（全車速追従機能付/停止保持機能あり）

▶レーダークルーズコントロール（全車速追従機能付/停止保持機能なし）

*1. 2022年10月現在。*2. 停止状態を継続するには、ブレーキペダルをしっかりと踏み続けてください。

■車間距離制御は状況により限界があります。システムを過信せず、安全運転をお願いします。■設定速度は、制限速度、交通の流れ、路面環境、天候などを考慮して適切に設定してください。設定速度の確認は運転者が行う必要があります。■道路状況、車両状態および天候状態等によっては、ご使用になれない場合があります。■高速道路や自動車専用道路でご使用ください。詳しくは取扱書をご覧ください。

P080-081 ▶レーントレーシングアシスト [LTA]

▶レーンディパーチャーアラート [LDA]

■レーンディパーチャーアラート [LDA]、レーントレーシングアシスト [LTA] は自動で運転する装置でも周囲への注意を軽減する装置でもないため、運転者は常に自らの責任で周囲の状況を把握し、ステアリング操作で進路を修正し、安全運転を心がけてください。■故意に車線から逸脱して走行するなど、各システムの作動を確認する行為はたいへん危険です。絶対におやめください。■安全性の観点から、ドライバーはステアリングを持ち続ける必要があります。手を放すと、レーントレーシングアシスト [LTA] が停止します。■例えば次のような条件下では、レーンディパーチャーアラート [LDA]、レーントレーシングアシスト [LTA] が正常に作動しないおそれがあります。●車線または走路の認識が困難なシーン（悪天候、逆光、濡れた路面、線がかすれている、急カーブ、急勾配、分合流付近など）●タイヤに変化がある時（応急用タイヤ、タイヤチェーン装着時など）■例えば次のような条件下ではシステムの作動条件が満たされずレーンディパーチャーアラート [LDA]、レーントレーシングアシスト [LTA] の作動をキャンセルする場合があります。●車線を見失った時●ドライバーの追加運転操作を検知した時（ステアリング、ブレーキ、アクセルの操作など）など■レーンディパーチャーアラート [LDA] は約50km/h以上で作動します。路外の構造物に対しては約35km/h以上で作動します。ただし、レーントレーシングアシスト [LTA] 支援中は約50km/h未満でも車線逸脱警報機能が作動します。■作動車速以上で走行しドライバーの目で車線が見える場合でも、山間部や市街地などに見られる次のような状況では、レーンディパーチャーアラート[LDA]が作動しない、または安定して作動しない場合があります。●急カーブや急勾配を走行する時●車線幅が狭い、または変化している時など■レーントレーシングアシスト [LTA] が先行車に追従する支援を行う場合、先行車が車線を右、または左に片寄って走行、または車線変更した時は、先行車の位置に合わせて自車も片寄って走行し、レーンをはみ出すおそれがあります。先行車がふらついた時は、自車もふらついて走行し、レーンをはみ出すおそれがあります。

P082 ▶ロードサインアシスト [RSA]

*1. 2022年10月現在。

■RSA：Road Sign Assist ■道路状況、車両状態、天候状態およびドライバーの操作状態等によっては、作動しない場合があります。詳しくは取扱書をご覧ください。■写真・動画は作動イメージです。■写真・動画のカメラ・レーダーの検知範囲はイメージです。■写真・動画の画面表示は機能説明のために通常の状態とは異なる表示・点灯をしています。実際の走行状態を示すものではありません。

P083 ▶オートマチックハイビーム [AHB]

■AHB：Automatic High Beam ■自車速度約30km/h以上で作動します。■ハイビーム・ロービームの切替自動制御には、状況により限界があります。運転時には常に周囲の状況に注意し、必要に応じて手動で切り替えるなど、安全運転を心掛けてください。■道路状況、車両状態および天候状態等によっては、作動しない場合があります。詳しくは取扱書をご覧ください。■動画は作動イメージです。■動画のカメラ・レーダーの検知範囲はイメージです。

P084 ▶プロアクティブドライビングアシスト [PDA]

*1. 2022年10月現在。

■ PDA：Proactive Driving Assist ■動画は作動イメージです。 ■動画のカメラ・レーダーの検知範囲はイメージです。 ■動画の画面表示は機能説明のために通常の状態とは異なる表示・点灯をしています。実際の走行状態を示すものではありません。

P085 ▶発進遅れ告知機能 [TMN]

*1. 2022年10月現在。

■ TMN：Traffic Movement Notification ■右折矢印信号も検知可能です。 ■シフトポジションが「P」「R」以外でブレーキペダルを踏んで停車している時に作動します。シフトポジションが「N」の時、またはレーダークルーズコントロール（全車速追従機能付/停止保持機能あり）機能で自車が停止した場合、さらにシフトポジションが「D」の時にブレーキホールドを使用した場合は、ブレーキペダルを踏んでいなくても作動します。 ■先行車が約4m以上進んでも自車が止まったままだとシステムが判断した場合に作動します。なお、機能のON/OFF および通知タイミングの変更が可能です。詳しくは取扱書をご覧ください。 ■写真は作動イメージです。 ■写真のカメラ・レーダーの検知範囲はイメージです。 ■写真の画面表示は機能説明のために通常の状態とは異なる表示・点灯をしています。実際の走行状態を示すものではありません。

P086 ▶ドライバー異常時対応システム

*1. 2022年10月現在。

■ヘルプネット®はT-Connectに含まれるサービスです。T-Connectのご利用には別途契約が必要となります。 ■ドライバー異常時対応システムは自動車専用道路（一部を除く）を約50km/h以上で走行している場合に作動します。体調異常を直接検知できるわけではないため、システムが正常な運転操作と判定した場合は作動しません。 ■ヘルプネット®は株式会社 日本緊急通報サービスの登録商標です。

P088-089 ▶安心降車アシスト [SEA]

▶ブラインドスポットモニター [BSM]

*1. 2022年10月現在。

■ SEA：Safe Exit Assist ■ BSM：Blind Spot Monitor ■検知対象の目安となる大きさは、ブラインドスポットモニターは小型の二輪車よりも大きな車両となり、安心降車アシストは自転車よりも大きな車両となります。一部の特殊な道路状況等では、静止物に対してもインジケーターが点灯する場合があります。 ■天候状態、道路状況、および車両状態によっては、ご使用になれない場合があります。 ■ブラインドスポットモニターは、車線変更時の後方確認をアシストするシステムです。実際の車線変更時にはドライバー自ら周囲の安全状況を直接確認する必要があります。 ■安心降車アシストはあくまで補助機能です。本機能を過信せず、降車の際はご自身で周囲の安全状況を直接確認してください。 ■動画は作動イメージです。 ■動画のカメラ・レーダーの検知範囲はイメージです。 ■動画の画面表示は機能説明のために通常の状態とは異なる表示・点灯をしています。実際の走行状態を示すものではありません。

P090 ▶パーキングサポートブレーキ（前後方静止物）

▶パーキングサポートブレーキ（後方接近車両）

■パーキングサポートブレーキ（前後方静止物）、パーキングサポートブレーキ（後方接近車両）は衝突被害軽減ブレーキまで働くシステムではありますが、必ず止まることを約束するものではありません。道路状況、車両状態および天候状態等によっては作動しない場合があります。また、衝突の可能性がなくてもシステムが作動する場合があります。詳しくは取扱書をご覧ください。 ■パーキングサポートブレーキ（後方接近車両）のレーダーは真後ろの車両を検知できないため、必ずバックガイドモニターと合わせてご使用ください。 ■安全運転を行う責任は運転者にあります。常に周囲の状況を把握し、安全運転に努めてください。 ■ソナーの検知範囲、作動速度には限界があります。必ず車両周辺の安全を確認しながら運転してください。 ■運転者自身でパーキングサポートブレーキ（前後方静止物）の衝突被害軽減ブレーキ制御を試すことはおやめください。 ■パーキングサポートブレーキ（前後方静止物）、パーキングサポートブレーキ（後方接近車両）の衝突被害軽減ブレーキが作動した場合でもブレーキ制御は2秒で解除されるため、そのまま前進・後退できます。また、ブレーキペダルを踏んでもブレーキ制御は解除されるため、再度アクセルペダルを踏むことで前進・後退できます。 ■動画は作動イメージです。 ■動画のカメラ・レーダーの検知範囲はイメージです。

P091 ▶ドライブスタートコントロール

■写真は作動イメージです。

P092-093 ▶ドライブレコーダー

*1. スマホへの転送・再生にはスマートフォンアプリ「My Drive Recorder Viewer」のインストールが必要です。 *2. 録画映像の地図表示は車載ナビ装着車またはコネクティッドナビ利用時に使用できます。 ■ドライブレコーダーは事故の検証に役立つことを目的の一つとした製品ですが、証拠としての効力を保証するものではありません。 ■映像が録画されなかった場合や録画されたファイルが破損していた場合による損害、故障や使用によって生じた損害については、弊社は一切責任を負いません。 ■録画した映像は、その使用目的や使用方法によっては、被写体のプライバシーなどの権利を侵害する場合がありますのでご注意ください。また、イタズラなどの目的では使用しないでください。これらの場合については弊社は一切責任を負いません。 ■詳細については取扱説明書をご覧ください。 ■機能 画角（水平 垂直）：前方108°46'/後方146°105' 録画画素数：前方約207万画素（水平1920×垂直1080pixel）※上下に黒帯が記録されるため、実映像は約180万画素（水平1920×垂直958pixel）となります。/後方約90万画素（水平1280×垂直720pixel）となります。 ■写真はイメージです。 ■画像のカメラ範囲はイメージです。

P094 ▶バックガイドモニター

Photo（中央）：W×B（ハイブリッド車・2WD）。ボディカラーはマッシュグレー〈1L6〉。内装色はブラック。ルーフレール（ダークグレーメタリック塗装）、アクセサリコンセントはメーカーオプション。シート色ホワイト選択時、ステアリングヒーター、シートヒーターはセットでメーカーオプション。オート電動格納式リモコンドアミラー（ヒーター・ブラインドスポットモニター付）、ブラインドスポットモニター+安心降車アシスト、パーキングサポートブレーキ（後方接近車両）はセットでメーカーオプション。カラーヘッドアップディスプレイとイルミネーテッドエントリーシステム（フロントコンソールトレイ・フロントカップホルダーランプ [LED] ）はセットでメーカーオプション。エアクリンモニターとナノイーXはセットでメーカーオプション。

Photo（左右）：G（ハイブリッド車・2WD）。ボディカラーはアティチュードブラックマイカ〈218〉。内装色はブラック。

■写真は合成です。 ■カメラが映し出す範囲は限られています。必ず車両周辺の安全を直接確認してください。

P096 ▶SRSエアバッグ（運転席・助手席）+SRSサイドエアバッグ（運転席・助手席）+SRSカーテンシールドエアバッグ（前後席）

▶全方位コンパティビリティボディ構造

*1. SRS [乗員保護補助装置]：Supplemental Restraint System *2. 軽いクルマの衝突安全性確保と、重いクルマの加害性低減によって 双方の安全を図るという考え方。 *3. GOA [クラス世界トップレベルを追求している安全性評価]：Global Outstanding Assessment

■SRSエアバッグは、あくまでシートベルトを補助する装置です。必ずシートベルトをご着用ください。 ■すべてのSRSエアバッグは、衝突の条件によっては作動しない場合があります。なお、SRSサイドエアバッグは、実際の衝突時には衝突側のみ膨らみます。 ■チャイルドシートなどを助手席に装着する時は、後ろ向きにしないなど、ご注意いただきたい項目があります。必ず取扱書をご覧ください。 ■写真は機能説明のためにボディの一部を切断したカットモデルです。

P097 ▶汎用ISOFIX対応チャイルドシート固定専用バー・トップテザーアンカー（リヤ左右席）

*1. 国際標準化機構（ISO）規格のチャイルドシート固定方式。

■汎用ISOFIX対応チャイルドシート（新保安基準適合）のみ装着可能です。ご使用に関しては、ご注意いただきたいことがあります。必ず取扱書をご覧ください。また、汎用ISOFIX対応の認可を受けていないチャイルド&ベビーシートはシートベルトでの装着となります。詳しくは販売店におたずねください。

CONNECTED

コネクティッド



Photo①：W×B（ハイブリッド車・2WD）。ボディカラーはマッシュグレー〈1L6〉。内装色はブラック。シート色のホワイトはメーカーオプション。オプション装着車（詳細は右上に記載の詳細ページへ）。

■T-Connectのご利用には、T-Connectの契約が必要です。また、専用通信機（DCM）が正常にデータ通信・音声通話できる場合にご利用いただけます。基本利用料は初度登録日から5年間無料となります＜6年目以降は330円（消費税抜き300円）/月＞。



- クルマがビッグデータとリアルタイムにつながる
センター通信型「コネクティッドナビ」
- 進化したコネクティッドサービスとつながる
「T-Connect」に対応
- クルマとスマートフォンがいつもつながる
スマホアプリ「My TOYOTA+」

クルマはどこまで人に寄り添えるのか。

未来の愛車のあり方を考え生まれたトヨタ コネクティッドサービス。

便利を、安心を、うれしさを、カローラに乗るあなたへ届けていく。

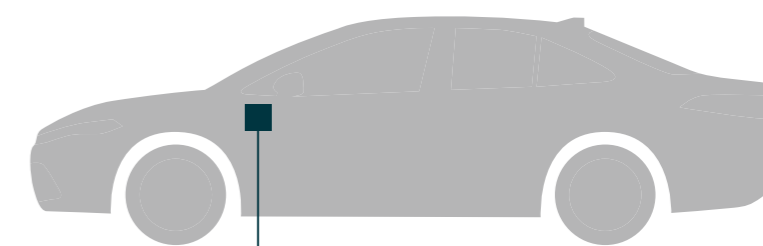
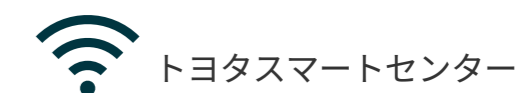

DCM+ディスプレイオーディオ スマートフォン



10.5インチ高精細HDディスプレイ。

▶ディスプレイオーディオ（コネクティッドナビ対応） Plus **T-Connect スタンダード(22)**

設定：W×B、Gグレードにメーカーオプション

充実のオーディオ&ビジュアル機能にセンター通信型コネクティッドナビと車載ナビ機能も搭載。

8インチ高精細HDディスプレイ。

▶ディスプレイオーディオ（コネクティッドナビ対応） **T-Connect スタンダード(22)**

設定：W×B、Gグレードに標準装備。Xグレードにメーカーオプション

充実のオーディオ&ビジュアル機能にセンター通信型コネクティッドナビにも対応。

▶ディスプレイオーディオレス **T-Connect エントリー(22)**

設定：Xグレードに標準装備

販売店装着オプションナビをご用意しています。詳しくはAUDIO VISUAL & NAVIGATION CATALOGUEをご覧ください。

対応T-Connectサービスプラン

T-Connect スタンダード(22)：ディスプレイオーディオ装着車に対応 **T-Connect エントリー(22)**：ディスプレイオーディオレス車に対応 **有料オプション**：オプションサービス（有料）

※コネクティッドナビのご利用には、T-Connectスタンダード（22）の契約と、コネクティッドナビの契約が必要となります。初度登録日から5年間無料（6年目以降有料）となります。

※写真のディスプレイオーディオレスは、販売店装着オプションのオーディオレスカバー装着状態イメージです。



迫力の10.5インチ大画面HDディスプレイ 通信型ナビ対応に車載ナビ機能をプラス。

▶ディスプレイオーディオ（コネクティッドナビ対応） Plus

【W×B、Gグレードにメーカーオプション】

大画面10.5インチの大きく鮮明な地図と高コントラストの美しい映像がご覧いただけます。センター通信型コネクティッドナビの対応に加え、通信が途切れて万一保持する地図情報の外に出てしまった場合でも、続けてナビ機能が利用できる車載ナビ機能も搭載しています。***1**

対応T-Connectサービスプラン：**T-Connect スタンダード(22)** ***2**

■ 主要機能

標準機能 オプションサービス(有料)

10.5インチHD ディスプレイ	コネクティッドナビ 対応 *2	車載ナビ搭載	Apple CarPlay Android Auto™ 対応	Miracast®対応
AM/FMチューナー (ワイドFM対応)	TVチューナー (フルセグ)	Bluetooth® (ハンズフリー/オーディオ)	USB入力 (動画・音楽再生/給電)	

***1.** 詳しくは、[P112](#)「コネクティッドナビご利用条件」をご確認ください。

***2.** コネクティッドナビのご利用には、T-Connectスタンダード（22）の契約と、コネクティッドナビの契約が必要となります。初度登録日から5年間無料（6年目以降有料）となります。



センター通信型コネクティッドナビ対応 8インチ高精細ディスプレイオーディオ。

▶ディスプレイオーディオ (コネクティッドナビ対応)

【W×B、Gグレードに標準装備。Xグレードにメーカーオプション】

トヨタスマートセンターの新しい情報を活用した通信型コネクティッドナビに対応。***1** 8インチ高精細HDディスプレイが鮮明な地図描画と美しい映像を映し出します。

対応T-Connectサービスプラン：**T-Connect スタンダード(22)** ***2**

■ 主要機能

標準機能 オプションサービス(有料) 機能なし

8インチHD ディスプレイ	コネクティッドナビ 対応 *2	車載ナビ搭載	Apple CarPlay Android Auto™ 対応	Miracast®対応
AM/FMチューナー (ワイドFM対応)	TVチューナー (フルセグ)	Bluetooth® (ハンズフリー/オーディオ)	USB入力 (動画・音楽再生/給電)	

***1.** 詳しくは、[P112](#) 「コネクティッドナビご利用条件」をご確認ください。

***2.** コネクティッドナビのご利用には、T-Connectスタンダード(22)の契約と、コネクティッドナビの契約が必要となります。初度登録日から5年間無料(6年目以降有料)となります。



Apple CarPlay

対応スマートフォン：iPhone



Android Auto™

対応スマートフォン：Android

ディスプレイ上でスマートフォンのアプリがご利用いただけます。

▶スマホ連携 (Apple CarPlay*1 / Android Auto™*2)

スマートフォンをUSBケーブルで接続*3 (Apple CarPlayはワイヤレスにも対応) するとディスプレイに操作可能なスマホアプリが表示されます。音楽やマップ、電話やメッセージなど、使い慣れたスマホアプリを大画面のディスプレイで操作、ご利用いただけます。

スマホ連携について詳しくはこちら



*1. Apple CarPlayをサポートする機種および対応アプリ、接続設定につきましては、<https://www.apple.com/jp/ios/carplay/>でご確認ください。本機での動作を保証しているわけではありません。 *2. Android Auto™をサポートする機種および対応アプリ、接続設定につきましては、<https://www.android.com/auto/>でご確認ください。本機での動作を保証しているわけではありません。 *3. スマートフォンの接続には、データ通信可能なUSBケーブルが別途必要となります。また、一部ケーブルには対応できないものがあります。 ◆Apple CarPlayは、米国その他の国で登録されたApple Inc.の商標です。 ◆Android Auto™は、Google LLCの商標です。



トヨタスマートセンターの新しい情報を活用する通信型ナビが5年間無料(6年目以降有料)*1でご利用いただけます。

Tconnect

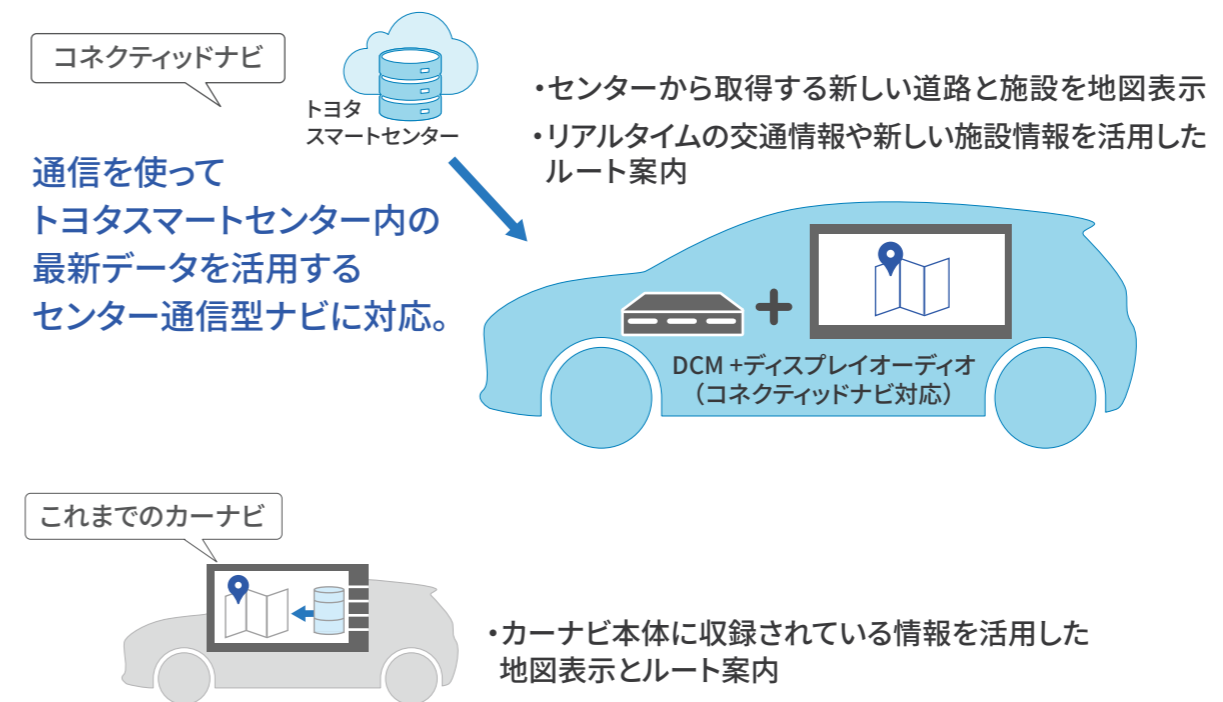

クルマとビッグデータがリアルタイムにつながる、センター通信型ナビゲーション。

▶コネクティッドナビ 対応T-Connectサービスプラン： **T-Connect スタンダード(22)** **有料オプション** *1*2

ディスプレイオーディオ装着車は、T-Connectの契約でセンター通信型のナビゲーション「コネクティッドナビ」が5年間無料*1でご利用いただけます。既に収録されているナビ情報を活用するこれまでのカーナビとは異なり、通信によってセンターから取得する新しい情報（地図・施設・交通情報）を活用した目的地検索・ルート設定が可能*3です。

*1. 初度登録日から5年間無料（6年目以降有料）となります。 *2. コネクティッドナビのご利用には、T-Connectスタンダード（22）の契約と、コネクティッドナビの契約が必要となります。 *3. コネクティッドナビは、専用通信機（DCM）が正常に通信できる環境の場合にご利用いただけます。



飲食店検索（口コミ点数／営業時間、定休日など情報表示）



駐車場検索（満空／時間帯料金など情報表示）

オンラインでリアルタイムなセンター情報を使って、目的地選択に役立つ幅広い情報をご提供します。

▶コネクティッドナビ 対応T-Connectサービスプラン： **T-Connect スタンダード(22)** **有料オプション** *1

コネクティッドナビではオンラインによるリアルタイムかつ豊富な情報を活用することができます。例えば、飲食店検索では口コミ点数を検索結果の一覧や地図上に表示、施設情報ではその店の営業時間や定休日を確認することができます。また、駐車場検索では、駐車料金や空き状況を地図上に表示するなど、目的地の選択に役立つ幅広い情報をご提供します。

*1. コネクティッドナビのご利用には、T-Connectスタンダード（22）の契約と、コネクティッドナビの契約が必要となります。初度登録日から5年間無料（6年目以降有料）となります。



話しかけるだけでクルマが応えます。

▶エージェント

対応T-Connectサービスプラン：

T-Connect スタンダード(22) [コネクティッドナビ*1とセット]

スイッチ操作は不要、あなたの声にクルマが応えます。「Hey,トヨタ」と話しかけるだけで、エージェントが起動して目的地検索や天気予報などの情報をご提供します。また、エアコンの温度調整や窓の開閉などの車両操作にも対応。声による様々なご要望にエージェントがお応えします。

※一部機能は、T-Connectやコネクティッドナビ契約の有無に関わらずご利用いただけます。

※「Hey,トヨタ」の起動ワードは、設定から変更することができます。

*1. 初度登録日から5年間無料（6年目以降有料）となります。

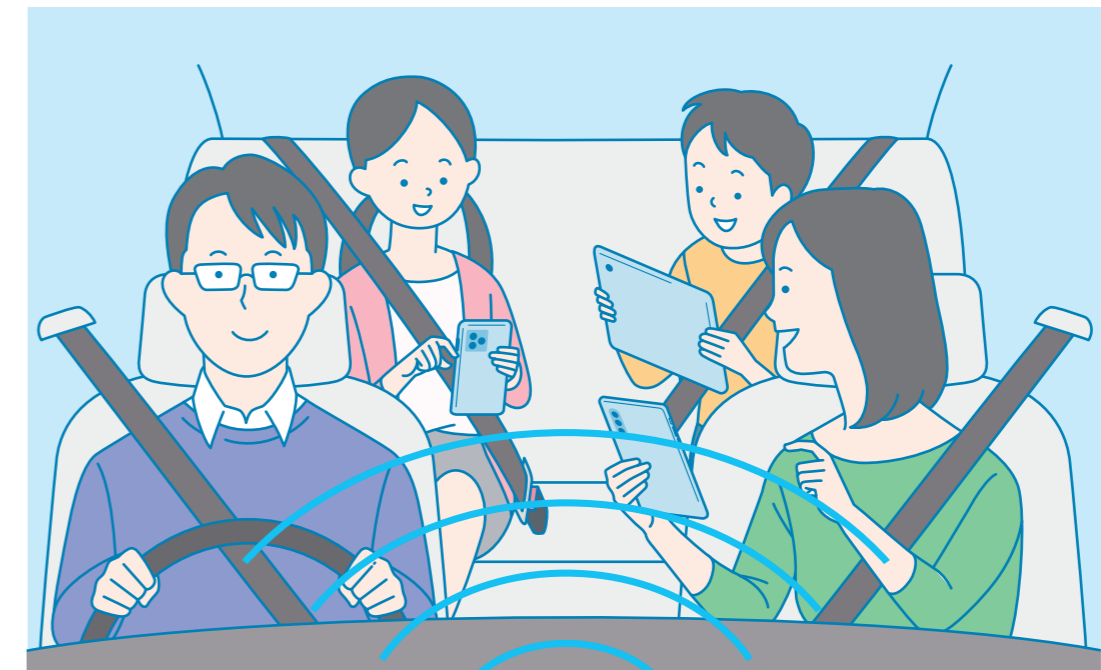

クルマがWi-Fi®スポットになります。

▶車内Wi-Fi®

対応T-Connectサービスプラン：

T-Connect スタンダード(22) **有料オプション**

クルマがWi-Fi®スポットとなって、車内でデータ通信が可能になります。ご家族やお友達、同乗者のスマートフォンやタブレットを接続することで、データ通信を使用量無制限でお楽しみいただけます。さらにディスプレイオーディオ（コネクティッドナビ対応）Plusでは、大画面の車載ディスプレイでWebサイトを閲覧できます。



※Wi-Fi®接続機器は5台まで同時接続可能です。 ※直近3日間（当日は含みません）で6GB以上の通信をした場合、終日速度制限がかかることがあります。 ◆Wi-Fi®は、Wi-Fi Allianceの登録商標です。

■ ディスプレイオーディオ基本機能

● 標準機能 ▲ オプションサービス(有料) ▲ 販売店装着オプション — 設定なし

	ナビゲーション		オーディオ&ビジュアル					スマートフォン連携		
	コネクティッドナビ	車載ナビ	AM/FMチューナー (ワイドFM対応)	フルセグTV視聴	Bluetooth® (ハンズフリー・オーディオ)	USB入力 (動画・音楽再生／給電)	HDMI入力*2	Apple CarPlay対応 (ワイヤレス対応)	Android Auto™対応	Miracast® 対応*3
ディスプレイオーディオ (コネクティッドナビ対応) Plus	▲ 5年間無料*1	●	●	●	●	●	▲	●	●	●
ディスプレイオーディオ (コネクティッドナビ対応)	▲ 5年間無料*1	—	●	●	●	●	▲	●	●	●

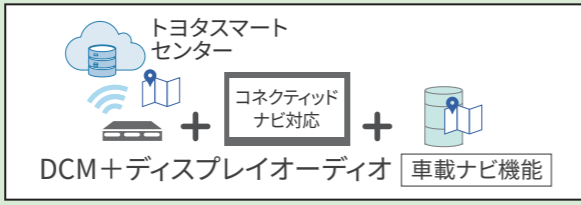
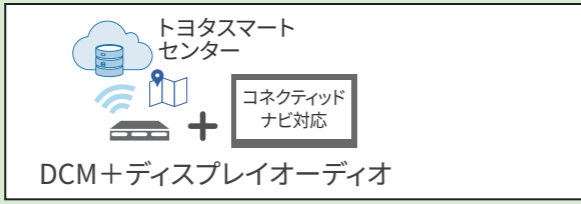
■ コネクティッドナビご利用条件

	初度登録日～5年間	6年目以降～
	コネクティッドナビ*4を無料*1でご利用いただけます。	
ディスプレイオーディオ (コネクティッドナビ対応) Plus	 <p>トヨタスマートセンター コネクティッドナビ対応 DCM+ディスプレイオーディオ 車載ナビ機能</p> <p><通信圏外エリアや通信障害時等の場合> 車載ナビを使ったナビ機能を利用します。</p>	T-Connect契約(330円/月)の継続および、コネクティッドナビ有料オプション(880円/月)のご契約 コネクティッドナビの契約なし 車載ナビ機能*5がご利用可能です。
ディスプレイオーディオ (コネクティッドナビ対応)	 <p>トヨタスマートセンター コネクティッドナビ対応 DCM+ディスプレイオーディオ</p> <p><通信圏外エリアや通信障害時等の場合> ナビ機能が使用できない場合があります。特に通信圏外エリアではルート検索などができなくなります。但し現在地周辺、ルート沿いの地図データを一時的に保持していますので、通信圏外で直ちに使用不可とはなりません。</p>	カーナビは利用できません。*6 

*1. 初度登録日から5年間無料(6年目以降有料)となります。 *2. 機器の接続にはHDMIケーブルが別途必要となります。また、一部のスマートフォン・ケーブルには対応できないものがあります。 *3. Android™スマートフォン/タブレットが対象です。対応する機種は限られます。動作確認済み機種は、(<https://g-book.com/pc/etc/faq/mobile/n/top.html>)でご確認ください。ただし、本機での動作を保証するものではありません。 *4. コネクティッドナビのご利用には、T-Connectスタンダード(22)の契約と、コネクティッドナビの契約が必要となります。 *5. 車載ナビの地図データは初度登録日から5年間は自動更新。 *6. スマートフォン連携機能によるスマートフォンの地図(ナビ)アプリ利用は可能です。



スマートフォンがクルマとつながる。
T-Connect*1がカーライフに新たな快適をお届けします。

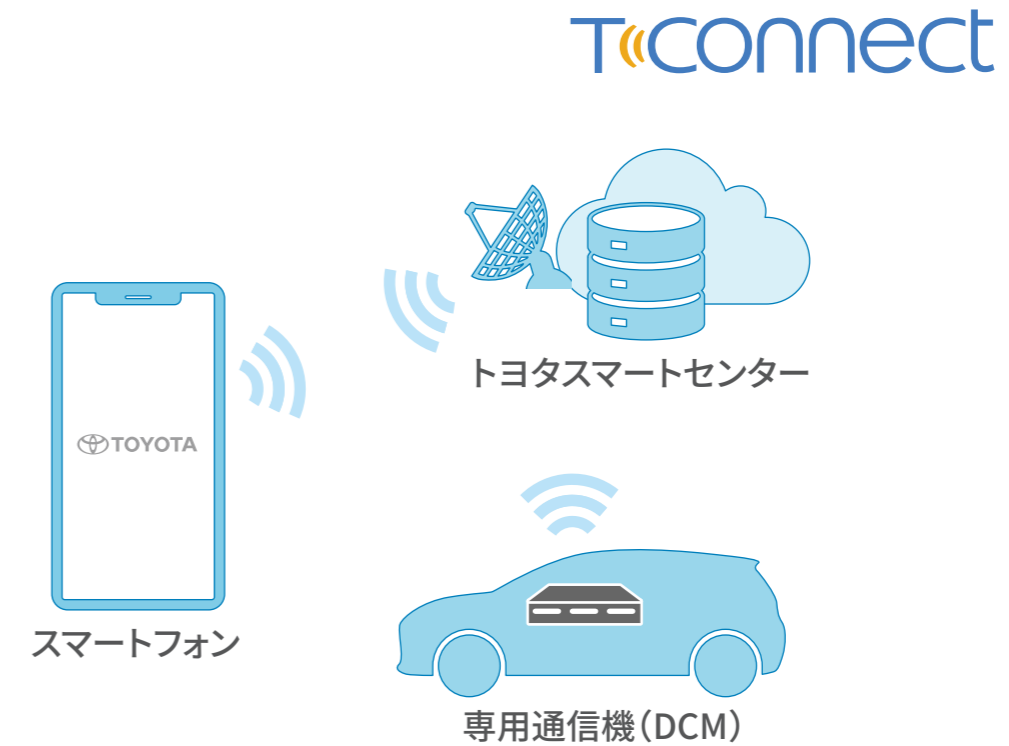

スマートフォンがクルマといつでもつながる。

▶T-Connect スマホ連携

クルマがセンターとつながり、安心、安全、快適なカーライフをご提供するT-Connect。クルマのご利用はもちろん、離れた場所からスマートフォンを使ってクルマの状態を確認、操作できるリモートサービスに加え、新たなコネクティッドサービスでもっと快適なカーライフをお届けします。

*1. T-Connectのご利用には、T-Connectスタンダード（22）またはT-Connectエントリー（22）の契約とTOYOTA /LEXUS共通IDの取得が必要となります。また初度登録日から5年間無料（6年目以降有料）となります。



My TOYOTA+アプリ *1*2

専用スマホアプリ「My TOYOTA+」を使って
T-Connect*2のサービスがご利用頂けます。

▶My TOYOTA+

対応T-Connectサービスプラン：

T-Connect スタンダード(22)

T-Connect エントリー(22)

クルマの近くにいないくても、スマートフォンから簡単にクルマの状態や走行データを確認。クルマの施錠確認やエアコン操作も可能です。さらにドアのこじ開けなど異常をお知らせ。離れた場所から大切なおクルマを見守ります。*3

※下記QRコードからスマホアプリをインストールいただけます。

	<p><利用条件></p> <ul style="list-style-type: none"> •T-Connect契約 •TOYOTA/LEXUSの共通ID取得 	<p><インストール></p>
<p>My TOYOTA+</p>		

*1. スマホアプリ「My TOYOTA+」のインストールが必要です。 *2. ご利用には、T-Connectスタンダード（22）またはT-Connectエントリー（22）の契約とTOYOTA/LEXUS共通IDの取得が必要となります。また初度登録日から5年間無料（6年目以降有料）となります。 *3. 詳しくはP115～P117をご覧ください。

スマートフォンで離れた場所からクルマの状況がわかります。

▶マイカーサーチ

対応T-Connectサービスプラン：

T-Connect スタンダード(22)

T-Connect エントリー(22)

ドアロックの施錠忘れやハザードランプの消し忘れなど、離れた場所から「My TOYOTA+」で確認、操作が可能です。また、ドアのこじ開けなどオートアラーム*1の作動やクルマの始動を検知すると「My TOYOTA+」やメールにすみやかにお知らせします。*2



リモート確認/リモート操作

ドアロックやウィンドウの開閉、ハザードランプ点灯状態などを「My TOYOTA+」から確認できます。また、状況に応じてドアロックやハザードランプの消灯を操作できます。

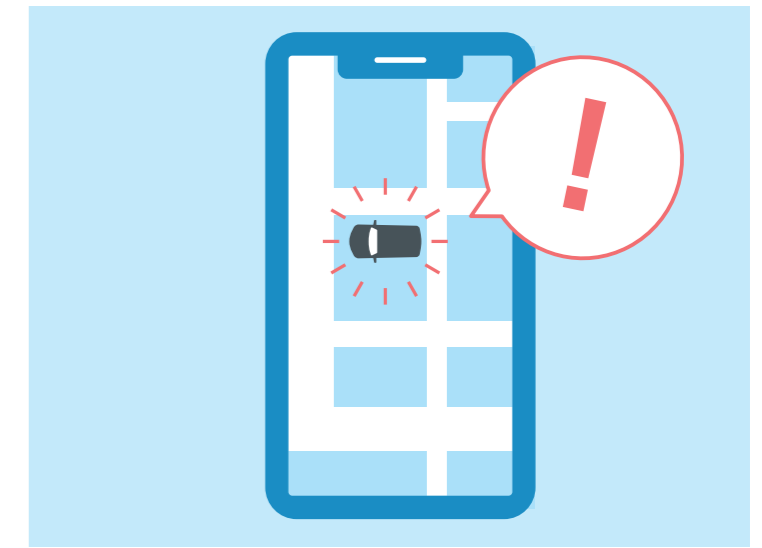

カーファインダー

クルマの駐車位置を「My TOYOTA+」の表示で確認できます。さらにハザードランプを点滅させることもできます。

*1. ハイブリッド車は標準装備。ガソリン車は販売店装着オプションのオートアラームが必要となります。 *2. 事前にサポートアドレス（メールアドレス）の登録が必要です。



うっかり通知

ドアロックやウィンドウの閉め忘れ、ハザードランプの消し忘れなど、操作忘れを検知すると「My TOYOTA+」やメール*1にお知らせします。



アラーム通知*2

ドアのこじ開けなどによるオートアラーム作動を検知すると「My TOYOTA+」やメール*1にお知らせします。

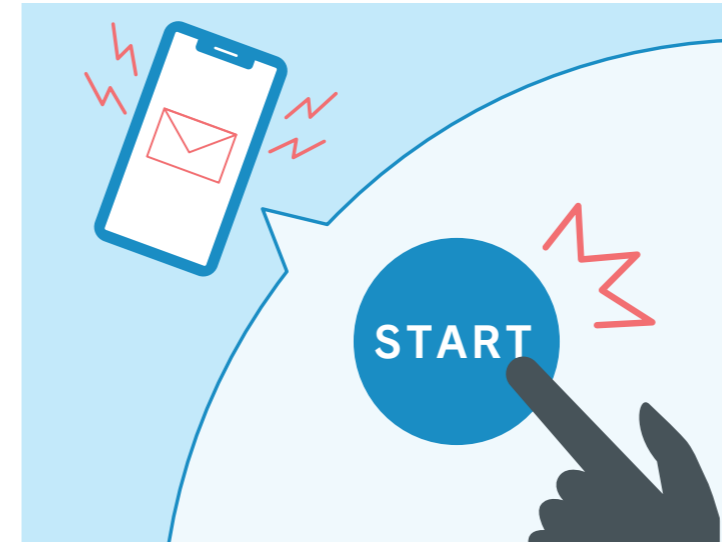

マイカー始動通知

クルマの異常な始動を検知すると「My TOYOTA+」やメール*1にお知らせします。

クルマの健康状態を確認できます。

▶eケア (ヘルスチェックレポート)

T-Connect スタンダード(22)

T-Connect エントリー(22)

お出かけ前にエンジンオイル量やスマートキーの電池残量などを「My TOYOTA+」で確認することができます。

日々のドライブの記録を確認できます。

▶マイカーログ

T-Connect スタンダード(22)

T-Connect エントリー(22)

ドライブで走った距離や燃費などのトリップ情報を「My TOYOTA+」で確認することができます。

*1.事前にサポートアドレス（メールアドレス）の登録が必要です。 *2.ハイブリッド車は標準装備。ガソリン車は販売店装着オプションのオートアラームが必要となります。

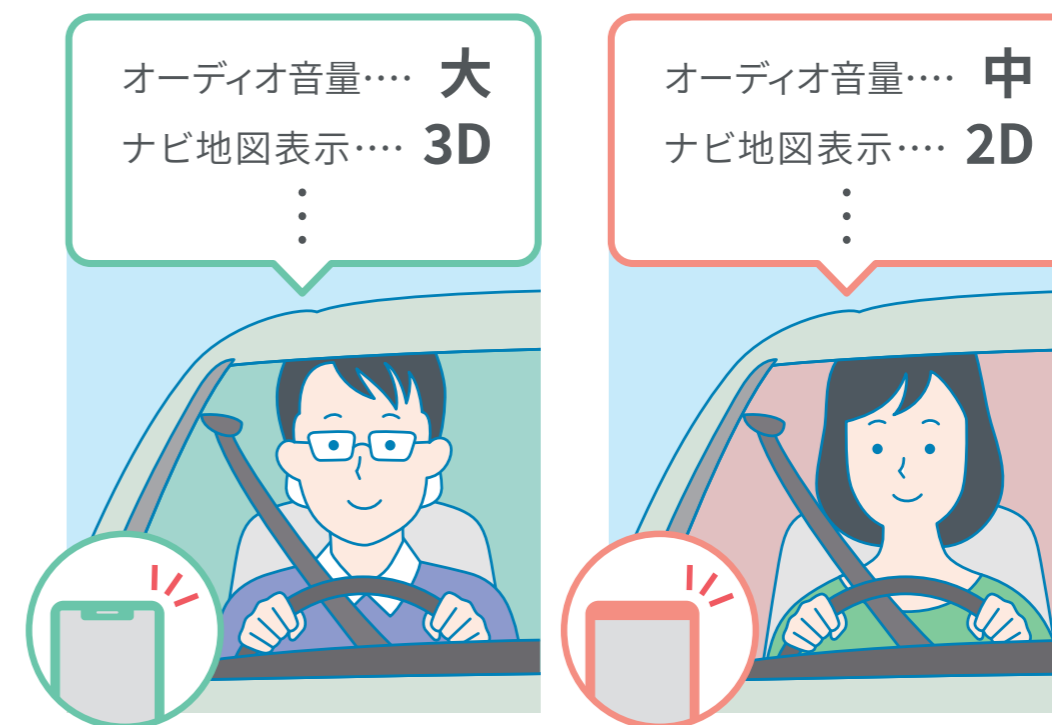
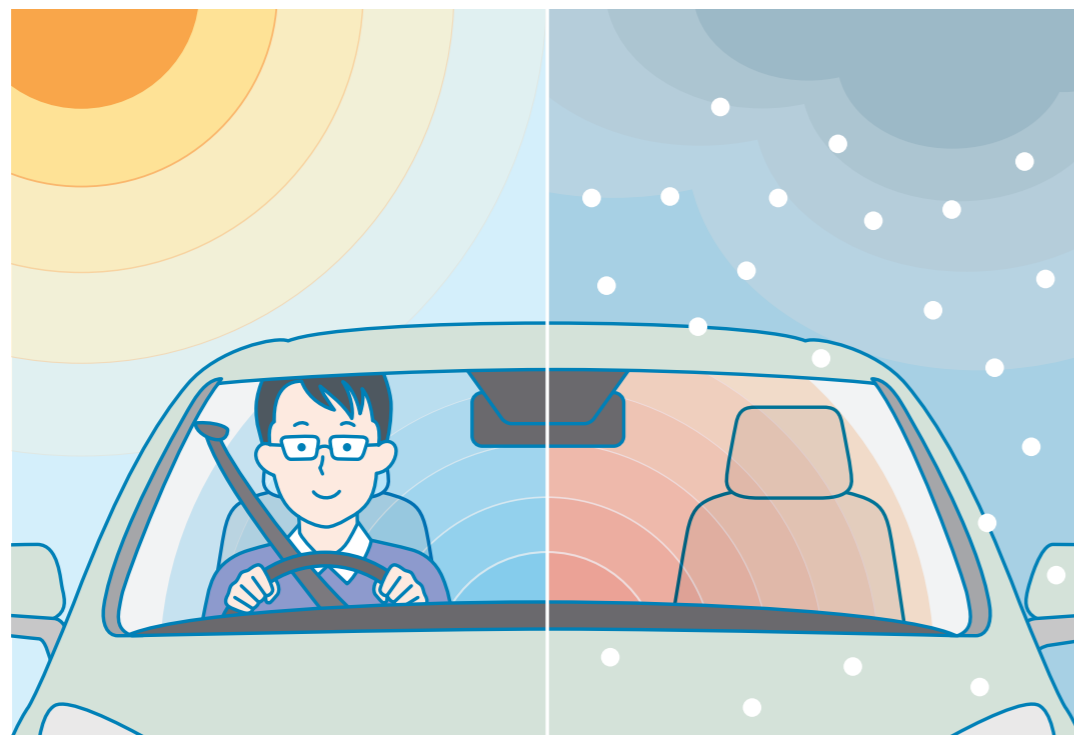

乗り込む前に車内を快適温度にします。

▶リモートスタート (アプリ) *1*2*3*4

対応T-Connectサービスプラン：

T-Connect スタンダード(22)

T-Connect エントリー(22)

有料オプション

「My TOYOTA+」の操作で、離れた場所からクルマのエアコンを起動。1℃単位の温度設定が可能で、季節を問わずいつでも快適な温度の車内に乗り込むことができます。また、フロントデフロスターやリヤウインドウデフォグガーとの連動で雪のシーズンなど、凍結したガラスの対応にも役立ちます。

※販売店装着オプションのリモートスタートを装着している場合はご利用いただけません。

*1. 一般公道上や閉め切った場所での使用はおやめください。 *2. 起動後、一定の時間が経つと自動的に停止します。 *3. 一部地域（埼玉県・兵庫県・京都府等）では、車両の停止中にエンジンをみだりに稼働させた場合、条例等に触れ、罰則を受けることがありますので十分ご注意ください。 *4. 使用時には周囲の安全を十分にご確認の上ご使用ください。 *5. 「My TOYOTA+」で初期設定が必要です。 *6. スマートフォンによるドライバー認識は、前回クルマに乗車したドライバーのスマートフォンが接続されたときのみ自動で認識します。

スマートキーでドライバーを認識、登録した設定に切り替えます。

▶マイセッティング*5

対応T-Connectサービスプラン：

T-Connect スタンダード(22)

ご家族でクルマをシェアするときなど、個々のよく使うオーディオやナビの地図表示など運転する方のお好みの車両設定を記録。乗車の際、事前に登録したスマートキーやスマートフォン*6で運転者を認識し、ドライバーそれぞれの最適な車内環境に自動で設定します。



事故や急病時、あおり運転で困ったときでも安心です。

▶ヘルプネット（エアバッグ連動タイプ）*1

対応T-Connectサービスプラン：

T-Connect スタンダード(22)

T-Connect エントリー(22)

急な体調不良時も、ヘルプネットボタンを押すだけでヘルプネットセンターのオペレーターにつながります。今いる場所がどこか分からなくても、車両位置情報に基づいて迅速に緊急車両を手配。さらに、あおり運転などのトラブルのときにも状況に応じて警察へ通報します。また、エアバッグ作動時には自動でオペレーターに接続。ドクターヘリ等の早期出動判断*2を行うD-Call Net®にも対応しています。

*1. ご利用には手動保守点検が必要です。 *2. ドクターヘリは、必ず出動するものではありません。 *3. オペレーターサービスのご利用には、コネクティッドナビの契約が必要となります。コネクティッドナビは初度登録日から5年間無料（6年目以降有料）となります。 *4. ご期待に添えない場合があります。あらかじめご了承ください。 ◆“ヘルプネット®”は株式会社 日本緊急通報サービスの登録商標です。 ◆“D-Call Net®”は認定NPO 法人 救急ヘリ病院ネットワーク（HEM-Net）の登録商標です。



24時間365日、いつでも専任のオペレーターが対応します。

▶オペレーターサービス*3

対応T-Connectサービスプラン：

T-Connect スタンダード(22)

有料オプション

行きたい場所や知りたい情報を伝えるだけで、オペレーターがお客様に代わって検索し、ナビの目的地設定も行います。人ならではのきめ細かく柔軟な対応でご希望に沿ったサポート*4をいたします。

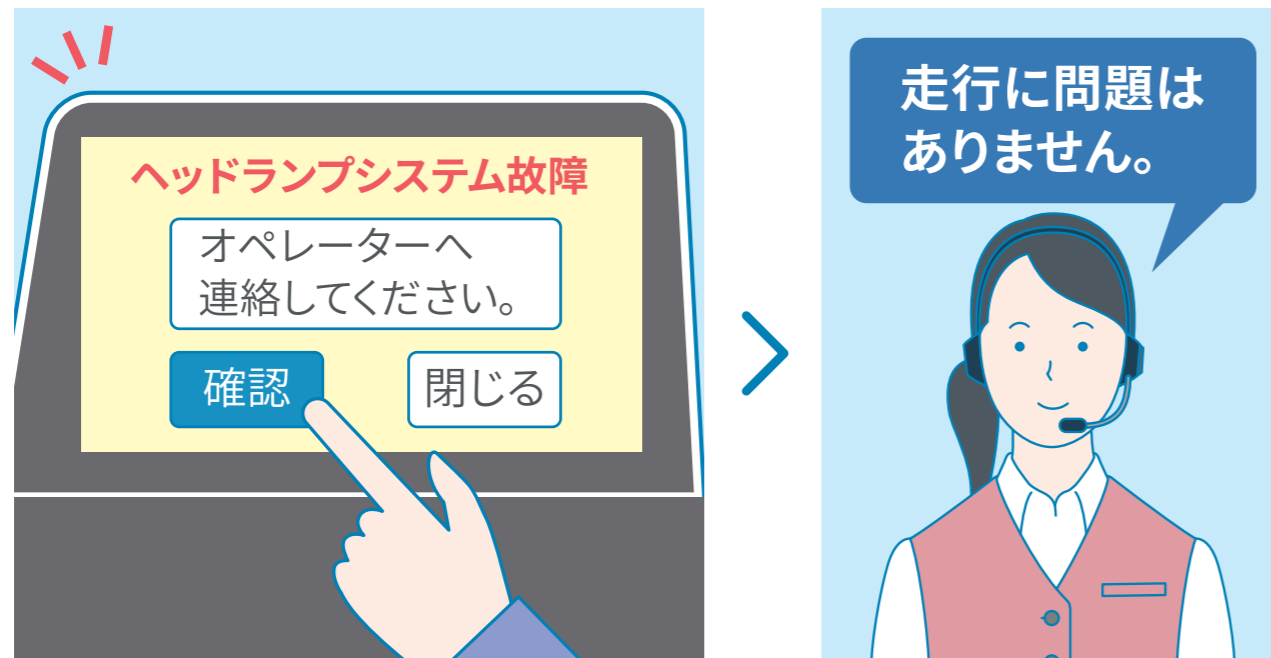

※イラストはイメージで実際の表示とは異なります。

警告灯が出たら、すぐにアドバイスをお伝えします。

eケア（走行アドバイス） *1*2*3

対応T-Connectサービスプラン：

T-Connect スタンダード(22)

警告灯が点灯した場合、ディスプレイ画面よりeケアコールセンターに接続が可能です。このまま走行を続けられるか不安な状況に、車両情報をもとにeケアコールセンターが24時間365日、適切な対処方法をアドバイスいたします。また対応内容は、あらかじめ登録しているトヨタ販売店（リモートメンテナンス店）にも連携され、点検や修理などをご案内させていただく場合があります。*4

*1. サービスのご利用にはリモートメンテナンス店の登録が必要です。また、利用開始操作の翌日よりご利用いただけます。詳しくは、販売店におたずねください。*2. 販売店でのご対応は営業時間内に限ります。*3. 車両にOBD（On-Board Diagnostics）II通信を行う機器を接続している場合、正しくサービスが行えない場合があります。*4. すべての警告灯点灯時に実施するものではありません。走行に支障が出る可能性が高いものに限ります。

●:設定 ×:設定なし

車両ディスプレイオーディオ設定		T-Connect		
		ディスプレイオーディオ (コネクティッドナビ対応) Plus	ディスプレイオーディオ (コネクティッドナビ対応)	ディスプレイオーディオレス
DCM (専用通信機)		●	●	●
T-Connectサービスプラン*1		T-Connect スタンダード(22)	T-Connect スタンダード(22)	T-Connect エントリー(22)
コネクティッドナビ*1*2*3 有料オプション	グルメ情報(口コミ点数、営業時間表示など)	●	●	×
	提携駐車場 情報(満空、料金表示など)	●	●	×
エージェント<音声対話サービス(起動ワード対応)>		●	●	×
車内Wi-Fi®	有料オプション	●	●	×
Webサイトの閲覧*4		●	×	×
My TOYOTA+ <専用スマホアプリ>		●	●	●
マイカーサーチ		●	●	●
リモート確認/操作		●	●	●
カーファインダー		●	●	●
うっかり通知		●	●	●
アラーム通知		●	●	●
マイカー始動通知		●	●	●
eケア(ヘルスチェックレポート)		●	●	●
マイカーログ		●	●	●
リモートスタート(アプリ) *5*6		●	●	●
有料オプション				
マイセッティング		●	●	×
ヘルプネット(エアバッグ連動タイプ)		●	●	●
オペレーターサービス *5*6*7		●	●	×
有料オプション				
eケア(走行アドバイス)		●	●	×

※価格は全て消費税を含む価格です。

新車登録 1年 2年 3年 4年 5年 6年

T-Connect 基本サービス *1

- T-Connect スタンダード(22)
- T-Connect エントリー(22)

初度登録日から 5年間 無料

6年目以降 330円/月

- コネクティッドナビ *1*2*3
ディスプレイオーディオ装着車

初度登録日から 5年間 無料

6年目以降 880円/月

- 車内Wi-Fi®

月額プラン 1,100円/月

【新車ご注文時お申込み限定】

- リモートスタート(アプリ)
・オペレーターサービス 5年パック / 3年パック *5*7

5年パック 初度登録日から5年 30,250円/5年間

オペレーターサービス 330円/月
リモートスタート(アプリ) 220円/月

3年パック 初度登録日から3年 18,150円/3年間
オペレーターサービス 330円/月
リモートスタート(アプリ) 220円/月

- オペレーターサービス *6*7

月額プラン 330円/月

- リモートスタート(アプリ) *6

月額プラン 220円/月

有料オプション

■価格は<消費税10%込み('22年10月現在のもの)>の価格です。

P103-104、108 Photo①：

W×B（ハイブリッド車・2WD）。ボディカラーはマッシュグレー〈1L6〉。内装色はブラック。ルーフレール（ダークグレーメタリック塗装）、アクセサリコンセントはメーカーオプション。シート色ホワイト選択時、ステアリングヒーター、シートヒーターはセットでメーカーオプション。ドライブレコーダー（前方）＋バックガイドモニター（録画機能付）と10.5インチディスプレイオーディオはセットでメーカーオプション。オート電動格納式リモコンドアミラー（ヒーター・ブラインドスポットモニター付）、ブラインドスポットモニター＋安心降車アシスト、パーキングサポートブレーキ（後方接近車両）はセットでメーカーオプション。カラーヘッドアップディスプレイとイルミネーテッドエントリーシステム（フロントコンソールトレイ・フロントカップホルダーランプ [LED]）はセットでメーカーオプション。エアクリンモニターとナノイーXはセットでメーカーオプション。■写真は合成です。■写真は機能説明のために各ランプを点灯したものです。実際の走行状態を示すものではありません。■画面はハメ込み合成です。

P120-121

*1. 初度登録日から5年間無料でご利用いただけます（6年目以降有料）。 *2. ディスプレイオーディオ（コネクティッドナビ対応）装着車は、無料利用期間終了後に継続契約されない場合、ナビゲーション機能がご利用いただけません。 *3. ディスプレイオーディオ（コネクティッドナビ対応）Plus装着車は、無料利用期間終了後に継続契約されない場合でも車載ナビ機能をご利用いただけます。 *4. 車載ディスプレイでWebサイトの閲覧表示が可能です。 *5. 新車ご注文時限定のリモートスタート（アプリ）とオペレーターサービスをセットにした長期パックをご用意しています。 *6. リモートスタート（アプリ）、オペレーターサービスは、単品でのご利用も可能です。（ただし、新車注文時は申込みできませんので、T-Connect利用開始かつ共通IDと連携後、My TOYOTA+、My TOYOTA[WEB]、車載機からお申込みください。） *7. コネクティッドナビご利用時のみ、お申し込みいただけます。

T-Connectのサービス紹介動画あります！ トヨタのコネクティッドサービスサイトでご確認ください。(https://toyota.jp/tconnectservice/)

●T-Connectは、トヨタコネクティッド株式会社およびトヨタ自動車株式会社が提供するサービスです。

【ご利用にあたっての注意事項】 ■掲載の内容は2022年10月現在のものです。仕様ならびにサービス、価格は予告なく変更・中止される場合があります。 ■画面はイメージで実際とは異なる場合があります。 ■通信機器をご使用になる場合は、必ず動作確認済の通信機器かどうかをご確認ください。なお、動作確認は一定条件下で確認したものです。通信機器の仕様変更により、実際には確認内容と異なる場合がありますので、あらかじめご了承ください。 ■T-Connectサービスはデータの取得に通信を利用するため、通信環境によっては、サービスがご利用いただけない場合があります。 ■安全のため、走行中は操作および画面表示が制限されます。 ■自動車の運転中に携帯電話の操作をしたり画面を注視することは法律で禁止されています。運転中は、運転手以外の方がご利用ください。 ■車両の位置情報は誤差を生じる場合があります。 ■T-Connectサービスではご登録いただいたお客様の個人情報をお客様へのお知らせ等を発送するほか、個人情報を使ったサービス提供のために使用することがあります。 ■お客様対応の品質およびお客様満足度向上のため、エージェント音声対話サービスの発話内容およびオペレーターとお客様の通話内容は記録させていただく場合があります。 ■T-Connectサービスではお客様の操作または設定に基づきお客様の車両の位置情報を使用する場合があります。またサービス提供のために、お客様の車両情報を使用する場合があります。 ■今後通信事業者の通信方式が変更もしくは打ち切りになった場合、T-Connectサービスが使用できなくなる場合があります。 ■通信機の種類によっては一部コンテンツが利用できない、または機能が制限される場合があります。 ■価格はすべて消費税10%込み（'22年10月現在のもの）の価格です。 ■本カタログに掲載の画像や地図などはカタログ用に合成されたものです。また撮影、表示画面の関係で実際の色とは違って見える事があります。



WIDE SELECTION

価格・グレード・カラー



Photo⑦（手前から1台目、手前から3台目～5台目）：W×B（ハイブリッド車・2WD）。ボディカラーは手前から1台目がプラチナホワイトパールマイカ〈089〉（メーカーオプション）、手前から3台目がセンシュアルレッドマイカ〈3T3〉（メーカーオプション）、手前から4台目がマッシュグレー〈1L6〉、手前から5台目がアティチュードブラックマイカ〈218〉。内装色はブラック。オプション装着車（詳細は右上に記載の詳細ページへ）。

Photo⑧（手前から2台目）：G（ハイブリッド車・2WD）。ボディカラーはブルーメタリック〈8X7〉。内装色はブラック。

W×B



Photo : W×B (ハイブリッド車・2WD)。内装色はブラック。



Photo : W×B (ハイブリッド車・2WD)。内装色はブラック。シート色ホワイト選択時、ステアリングヒーター、シートヒーターはセット<28,600円>でメーカーオプション。

[]はE-Four

	ハイブリッド車		ガソリン車
	5人乗り		5人乗り
	2WD	E-Four	2WD
メーカー希望小売価格 * 1 (消費税抜き)	2,850,000 円 (2,590,909 円)	3,048,000 円 (2,770,909 円)	2,500,000 円 (2,272,727 円)
北海道地区メーカー希望 小売価格 * 2 (消費税抜き)	2,870,900 円 (2,609,909 円)	3,068,900 円 (2,789,909 円)	2,520,900 円 (2,291,727 円)

全長	4,495mm
全幅	1,745mm
全高	1,460mm
燃費	WLTCモード (ハイブリッド車) : 27.3km/L [24.9km/L]
	WLTCモード (ガソリン車) : 17.8km/L
総排気量	ハイブリッド車 : 1.797L
	ガソリン車 : 1.490L

Photo : W×B (ハイブリッド車・2WD)。ボディカラーはマッシュグレー (1L6)。内装色はブラック。 *1. 沖縄地区は価格が異なります。 *2. 北海道地区の価格には寒冷地仕様が含まれます。 ■価格はメーカー希望小売価格<(消費税10%込み)>'22年10月現在のもの>で参考価格です。価格は販売店が独自に定めていますので、詳しくは各販売店におたずねください。 ■価格はタイヤパンク応急修理キット付の価格です。 ■価格にはオプション価格は含まれていません。 ■保険料、税金(除消費税)、登録料などの諸費用は別途申し受けます。 ■写真は機能説明のために各ランプを点灯したものです。実際の走行状態を示すものではありません。 ■写真は機能説明のためにボディの一部を切断したカットモデルです。 ■画面はハメ込み合成です。 ■自動車リサイクル法の施行により、リサイクル料金が別途必要となります。 ■燃料消費率は定められた試験条件のもとでの値です。お客様の使用環境(気象、渋滞等)や運転方法(急発進、エアコン使用等)に応じて燃料消費率は異なります。 ■WLTCモードは、市街地、郊外、高速道路の各走行モードを平均的な使用時間配分で構成した国際的な走行モードです。市街地モードは、信号や渋滞等の影響を受ける比較的低速な走行を想定し、郊外モードは、信号や渋滞等の影響をあまり受けない走行を想定、高速道路モードは、高速道路等での走行を想定しています。

G



Photo : G (ハイブリッド車・2WD)。内装色はブラック。

	ハイブリッド車 5人乗り		ガソリン車 5人乗り
	2WD	E-Four	2WD
メーカー希望小売価格 * 1 (消費税抜き)	2,650,000 円 (2,409,091 円)	2,848,000 円 (2,589,091 円)	2,300,000 円 (2,090,909 円)
北海道地区メーカー希望 小売価格 * 2 (消費税抜き)	2,670,900 円 (2,428,091 円)	2,868,900 円 (2,608,091 円)	2,320,900 円 (2,109,909 円)

全長	4,495mm
全幅	1,745mm
全高	1,460mm
燃費	WLTCモード (ハイブリッド車) : 29.3km/L [27.5km/L]
	WLTCモード (ガソリン車) : 19.0km/L
総排気量	ハイブリッド車 : 1.797L
	ガソリン車 : 1.490L

[] はE-Four

Photo : G (ハイブリッド車・2WD)。ボディカラーのアティチュードブラックマイカ <218> × プラチナホワイトパールマイカ <089> [2PS] <77,000円> はメーカーオプション。内装色はブラック。*1. 沖縄地区は価格が異なります。*2. 北海道地区の価格には寒冷地仕様が含まれます。 ■ 価格はメーカー希望小売価格 <(消費税10%込み)> '22年10月現在のもの> で参考価格です。価格は販売店が独自に定めていますので、詳しくは各販売店におたずねください。 ■ 価格はタイヤパンク応急修理キット付の価格です。 ■ 価格にはオプション価格は含まれていません。 ■ 保険料、税金 (除く消費税)、登録料などの諸費用は別途申し受けます。 ■ 写真は機能説明のために各ランプを点灯したものです。実際の走行状態を示すものではありません。 ■ 写真は機能説明のためにボディの一部を切断したカットモデルです。 ■ 画面はハメ込み合成です。 ■ 自動車リサイクル法の施行により、リサイクル料金が別途必要となります。 ■ 燃料消費率は定められた試験条件のもとでの値です。お客様の使用環境 (気象、渋滞等) や運転方法 (急発進、エアコン使用等) に応じて燃料消費率は異なります。 ■ WLTCモードは、市街地、郊外、高速道路の各走行モードを平均的な使用時間配分で構成した国際的な走行モードです。市街地モードは、信号や渋滞等の影響を受ける比較的低速な走行を想定し、郊外モードは、信号や渋滞等の影響をあまり受けない走行を想定、高速道路モードは、高速道路等での走行を想定しています。

X



Photo : X (ハイブリッド車・2WD)。内装色はブラック。

	ハイブリッド車		ガソリン車
	5人乗り		5人乗り
	2WD	E-Four	2WD
メーカー希望小売価格 * 1 (消費税抜き)	2,460,000 円 (2,236,364 円)	2,658,000 円 (2,416,364 円)	2,070,000 円 (1,881,818 円)
北海道地区メーカー希望 小売価格 * 2 (消費税抜き)	2,483,100 円 (2,257,364 円)	2,681,100 円 (2,437,364 円)	2,093,100 円 (1,902,818 円)

全長	4,495mm
全幅	1,745mm
全高	1,460mm
燃費	WLTCモード (ハイブリッド車) : 29.5km/L [27.8km/L]
	WLTCモード (ガソリン車) : 19.1km/L
総排気量	ハイブリッド車 : 1.797L
	ガソリン車 : 1.490L

[] はE-Four

Photo : X (ハイブリッド車・2WD)。ボディカラーはシルバーメタリック (1F7)。内装色はブラック。*1. 沖縄地区は価格が異なります。*2. 北海道地区の価格には寒冷地仕様が含まれます。 ■価格はメーカー希望小売価格 (消費税10%込み) '22年10月現在のもの>で参考価格です。価格は販売店が独自に定めていますので、詳しくは各販売店におたずねください。 ■価格はタイヤパンク応急修理キット付の価格です。 ■価格にはオプション価格は含まれていません。 ■保険料、税金 (除く消費税)、登録料などの諸費用は別途申し受けます。 ■写真は機能説明のために各ランプを点灯したものです。実際の走行状態を示すものではありません。 ■写真は機能説明のためにボディの一部を切断したカットモデルです。 ■自動車リサイクル法の施行により、リサイクル料金が別途必要となります。 ■燃料消費率は定められた試験条件のもとでの値です。お客様の使用環境 (気象、渋滞等) や運転方法 (急発進、エアコン使用等) に応じて燃料消費率は異なります。 ■WLTCモードは、市街地、郊外、高速道路の各走行モードを平均的な使用時間配分で構成した国際的な走行モードです。市街地モードは、信号や渋滞等の影響を受ける比較的低速な走行を想定し、郊外モードは、信号や渋滞等の影響をあまり受けない走行を想定、高速道路モードは、高速道路等での走行を想定しています。



アティチュードブラックマイカ〈218〉×プラチナホワイトパールマイカ〈089〉 [2PS] *1*2



アティチュードブラックマイカ〈218〉×センシユアルレッドマイカ〈3T3〉 [2YD] *1*2

*1. ドアサッシュがブラックアウトとなります（除くXグレード）。 *2. アティチュードブラックマイカ〈218〉×プラチナホワイトパールマイカ〈089〉 [2PS]、アティチュードブラックマイカ〈218〉×センシユアルレッドマイカ〈3T3〉 [2YD] はメーカーオプション<77,000円（消費税抜き70,000円）>となります。

■「メーカーオプション」はご注文時に申し受けます。メーカーの工場では装着するため、ご注文後はお受けできませんのでご了承ください。 ■価格はメーカー希望小売価格<（消費税10%込み）'22年10月現在のもの>で参考価格です。価格は販売店が独自に定めていますので、詳しくは各販売店におたずねください。



スーパーホワイトII 〈040〉 *1



プラチナホワイトパールマイカ 〈089〉 *1*2



シルバーメタリック 〈1F7〉 *1



マッシュグレー 〈1L6〉



アティチュードブラックマイカ 〈218〉



スパークリングブラックパールクリスタル
シャイン 〈220〉 *2



センシユアルレッドマイカ 〈3T3〉 *1*2



ブルーメタリック 〈8X7〉 *1

*1. ドアサッシュがブラックアウトとなります（除くXグレード）。 *2. プラチナホワイトパールマイカ 〈089〉、スパークリングブラックパールクリスタルシャイン 〈220〉、センシユアルレッドマイカ 〈3T3〉 はメーカーオプション<33,000円（消費税抜き30,000円）>となります。

■「メーカーオプション」はご注文時に申し受けます。メーカーの工場では装着するため、ご注文後はお受けできませんのでご了承ください。 ■価格はメーカー希望小売価格<（消費税10%込み）'22年10月現在のもの>で参考価格です。価格は販売店が独自に定めていますので、詳しくは各販売店におたずねください。



スポーティシート
シート色：ブラック シート表皮：合成皮革+レザテック
[W×Bグレードに標準装備]



ノーマルシート（上級）
シート色：ブラック シート表皮：ファブリック
[Gグレードに標準装備]

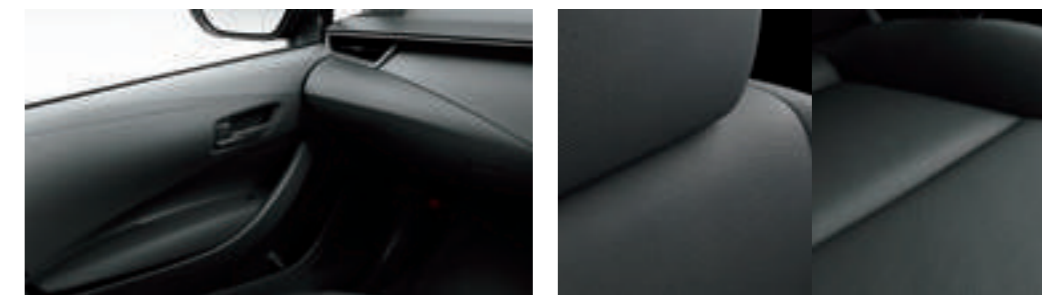

ノーマルシート
シート色：ブラック シート表皮：ファブリック
[Xグレードに標準装備]







スポーティシート
シート色：ホワイト シート表皮：合成皮革+レザテック
[W×Bグレードにステアリングヒーター、シートヒーターとセットでメーカーオプション]

内外配色一覧表











			W×B		G	X
内装色			ブラック			
シート表皮			合成皮革+レザテック		ファブリック	
シート色			ブラック	ホワイト*4	ブラック	
ボディカラー 〈カラーコード〉	TWO TONE	アティチュードブラックマイカ〈218〉×プラチナホワイトパールマイカ〈089〉 [2PS] *1*2				
		アティチュードブラックマイカ〈218〉×センシユアルレッドマイカ〈3T3〉 [2YD] *1*2				
	MONO TONE	スーパーホワイトII 〈040〉*1				
		プラチナホワイトパールマイカ〈089〉*1*3				
		シルバーメタリック〈1F7〉*1				
		マッシュグレー〈1L6〉				
		アティチュードブラックマイカ〈218〉				
		スパークリングブラックパールクリスタルシャイン〈220〉*3				
センシユアルレッドマイカ〈3T3〉*1*3						
		ブルーメタリック〈8X7〉*1				

*1. ドアサッシュがブラックアウトとなります（除くXグレード）。 *2. アティチュードブラックマイカ 〈218〉 × プラチナホワイトパールマイカ 〈089〉 [2PS]、アティチュードブラックマイカ 〈218〉 × センシユアルレッドマイカ 〈3T3〉 [2YD] はメーカーオプション<77,000円（消費税抜き70,000円）>となります。 *3. プラチナホワイトパールマイカ 〈089〉、スパークリングブラックパールクリスタルシャイン 〈220〉、センシユアルレッドマイカ 〈3T3〉 はメーカーオプション<33,000円（消費税抜き30,000円）>となります。 *4. シート色ホワイトはステアリングヒーター、シートヒーターとセットでメーカーオプション<28,600円（消費税抜き26,000円）>となります。 ■「メーカーオプション」はご注文時に申し受けます。メーカーの工場に装着するため、ご注文後はお受けできませんので、ご了承ください。 ■価格はメーカー希望小売価格<（消費税10%込み）'22年10月現在のもの>で参考価格です。価格は販売店が独自に定めていますので、詳しくは各販売店におたずねください。 ■ボディカラーおよび内装色は撮影および表示画面の関係で実際の色とは異なって見えることがあります。また、実車においてもご覧になる環境（屋内外、光の角度等）により、ボディカラーの見え方は異なります。特にスパークリングブラックパールクリスタルシャイン 〈220〉 は黒、紫など、様々な色に見える特性の強いボディカラーです。

	W×B	G	X
EXTERIOR	 <p>●Bi-Beam LEDヘッドランプ+LEDターンランプ+LEDクリアランスランプ&LEDデイライト</p>		 <p>●3灯式LEDヘッドランプ+LEDターンランプ+LEDクリアランスランプ</p>
	 <p>●LEDフロントフォグランプ</p>		-
	 <p>●LEDリヤコンビネーションランプ(ライトガイド付)</p>		 <p>●LEDリヤコンビネーションランプ</p>

	W×B	G	X
EXTERIOR	 <p>●フロントロアグリル(艶有り・ブラック) & フロントグリルモール(艶有り・シルバー)</p>	 <p>●フロントロアグリル(ブラック) & フロントグリルモール(艶有り・シルバー)</p>	 <p>●フロントロアグリル(ブラック) & フロントグリルモール(ブラック)</p>
	 <p>●リヤバンパー&バンパーロア(高輝度シルバー)</p>		 <p>●リヤバンパー</p>
	 <p>●215/45R17タイヤ&17×7½Jアルミホイール (ダークグレーメタリック塗装/センターオーナメント付)</p>		 <p>●195/65R15タイヤ&15×6Jスチールホイール (樹脂フルキャップ付)</p>

	W×B	G	X
INTERIOR	 <ul style="list-style-type: none"> ●8インチディスプレイオーディオ ●センタークラスター(スモークシルバーメタリック) 	 <ul style="list-style-type: none"> ●8インチディスプレイオーディオ ●センタークラスター(シルバー) 	 <ul style="list-style-type: none"> ●ディスプレイオーディオレス(8インチ開口) ●センタークラスター(ブラック)
	 <p>■写真はハイブリッド車</p> <ul style="list-style-type: none"> ●12.3インチTFTカラーマルチインフォメーションディスプレイ(メーター照度コントロール付) ●メータークラスター(スモークシルバーメタリック) 	 <p>■写真はハイブリッド車</p> <ul style="list-style-type: none"> ●アナログメーター+ ●4.2インチTFTカラーマルチインフォメーションディスプレイ ●メータークラスター(シルバー) 	 <p>■写真はハイブリッド車</p> <ul style="list-style-type: none"> ●アナログメーター+ ●4.2インチTFTカラーマルチインフォメーションディスプレイ ●メータークラスター(ブラック)
	 <ul style="list-style-type: none"> ●オートエアコン(シングルモード)&ヒーターコントロールパネル(スモークシルバーメタリック) 	 <ul style="list-style-type: none"> ●オートエアコン(シングルモード)&ヒーターコントロールパネル(シルバー) 	 <ul style="list-style-type: none"> ●オートエアコン(シングルモード)&ヒーターコントロールパネル(ブラック)

	W×B	G	X
INTERIOR	 <ul style="list-style-type: none"> ●ドアトリムショルダー(合成皮革巻き・ソフトタイプ/ステッチ付) ●ドアトリムガーニッシュ (スモークシルバーメタリック+ピアノブラック加飾) ●ドアアームレスト表皮(ステッチ付合成皮革巻き[ソフトタイプ]) ●インサイドドアハンドル(シルバー) 	 <ul style="list-style-type: none"> ●ドアトリムショルダー(合成皮革巻き・ソフトタイプ/ステッチ付) ●ドアトリムガーニッシュ(シルバー) ●ドアアームレスト表皮(ファブリック) ●インサイドドアハンドル(シルバー) 	 <ul style="list-style-type: none"> ●ドアトリムショルダー ●ドアトリムガーニッシュ(ブラック) ●ドアアームレスト表皮(ファブリック) ●インサイドドアハンドル(ブラック)
	 <ul style="list-style-type: none"> ●本革巻きシフトノブ 	 <ul style="list-style-type: none"> ●ウレタンシフトノブ 	
	 <ul style="list-style-type: none"> ●スポーティシート[合成皮革+レザテック] 	 <ul style="list-style-type: none"> ●ノーマルシート(上級)[ファブリック] 	 <ul style="list-style-type: none"> ●ノーマルシート[ファブリック]
	 <ul style="list-style-type: none"> ●ピラー&ルーフヘッドライニング色(ブラック) 	 <ul style="list-style-type: none"> ●ピラー&ルーフヘッドライニング色(ホワイト) 	

P123

Photo⑦（手前から1台目、手前から3台目～5台目）：

W×B（ハイブリッド車・2WD）。ボディカラーは手前から1台目がプラチナホワイトパールマイカ〈089〉（メーカーオプション）、手前から3台目がセンシユアルレッドマイカ〈3T3〉（メーカーオプション）、手前から4台目がマッシュグレー〈1L6〉、手前から5台目がアティチュードブラックマイカ〈218〉。内装色はブラック。

■写真は合成です。

Photo⑧（手前から2台目）：

G（ハイブリッド車・2WD）。ボディカラーはブルーメタリック〈8X7〉。内装色はブラック。

■写真は合成です。

P127-130 ボディカラー/シートバリエーション/内外配色一覧表

■写真（[P127](#)）はW×B（ハイブリッド車・2WD）。■写真（[P128](#)）のスーパーホワイトII〈040〉、シルバーメタリック〈1F7〉、ブルーメタリック〈8X7〉はG（ハイブリッド車・2WD）。それ以外のボディカラーはW×B（ハイブリッド車・2WD）。■ボディカラーおよび内装色は撮影および表示画面の関係で実際の色とは異なって見えることがあります。また、実車においてもご覧になる環境（屋内外、光の角度等）により、ボディカラーの見え方は異なります。特にスパークリングブラックパールクリスタルシャイン〈220〉は黒、紫など、様々な色に見える特性の強いボディカラーです。■シート色ホワイトを選択した場合、ドアアームレスト表皮、センターコンソールボックスのフタ部分がホワイトになります。■「REZATEC®」はセーレン株式会社の登録商標です。

P131-134 グレード別主な標準装備比較表

■写真の計器盤は機能説明のために通常の状態と異なる表示・点灯をしています。実際の走行状態を示すものではありません。■画面はハメ込み合成です。

主要装備一覧表 外装

■ 標準装備
 ■ メーカーオプション(ご注文時に申し受けます)
 ■ メーカーパッケージオプション(ご注文時に申し受けます)
 ■ 販売店装着オプション

		1.8L ハイブリッド車 2WD/E-Four			1.5L ガソリン車 2WD			
		W×B	G	X	W×B	G	X	
外装	215/45R17タイヤ&17×7Jアルミホイール(ダークグレーメタリック塗装/センターオーナメント付)							
	205/55R16タイヤ&16×7Jアルミホイール(センターオーナメント付)		78,100円(消費税抜き71,000円)			78,100円(消費税抜き71,000円)		
	195/65R15タイヤ&15×6Jスチールホイール(樹脂フルキャップ付)							
	スペアタイヤ(応急用 T125/70D17)	*1*2*3	2WDのみ 14,300円(消費税抜き13,000円)			14,300円(消費税抜き13,000円)		
	タイヤパンク応急修理キット	*1						
	マクファーソンストラット式フロントサスペンション							
	トーションビーム式リヤサスペンション							
	ダブルウィッシュボーン式リヤサスペンション							
	ばね上制振制御							
	スタビライザー		フロント・リヤ		フロントのみ	フロントのみ		
	エアスパッツ		フロント・リヤ	フロント		フロント・リヤ	フロント	
	電動パーキングブレーキ							
	ブレーキホールド							
	外装	ルーフレール	ダークグレーメタリック塗装	33,000円(消費税抜き30,000円)			33,000円(消費税抜き30,000円)	
		シルバーメタリック塗装		33,000円(消費税抜き30,000円)		33,000円(消費税抜き30,000円)		
フロントロアグリル			艶有り・ブラック	ブラック		艶有り・ブラック	ブラック	
フロントグリルモール			艶有り・シルバー		ブラック	艶有り・シルバー		
リヤバンパー			バンパーロア (高輝度シルバー)			バンパーロア (高輝度シルバー)		
全車標準装備 ●エンジンアンダーカバー&プロテクター ●グリップ式カラードアウトサイドドアハンドル ●ドアウィンドウフレームモールディング(ブラック) ●センターピラーガーニッシュ ●リヤスポイラー など								

*1.スペアタイヤを選択した場合、タイヤパンク応急修理キットは非装着となります。

*2.スペアタイヤとジャッキ+ジャッキハンドル+ホイールナットレンチはセットでメーカーオプション。販売店装着オプションのジャッキ+ジャッキハンドル+ホイールナットレンチは同時装着できません。

*3.スペアタイヤまたはアクセサリコンセントを選択した場合、リバーシブルデッキボードは一段式となります。

■「メーカーオプション」「メーカーパッケージオプション」はご注文時に申し受けます。メーカーの工場では装着するため、ご注文後はお受けできませんのでご了承ください。■価格はメーカー希望小売価格<(消費税10%込み)>'22年10月現在のもの>で参考価格です。価格は販売店が独自に定めていますので、詳しくは各販売店におたずねください。

- 標準装備
- メーカーオプション(ご注文時に申し受けます)
- メーカーパッケージオプション(ご注文時に申し受けます)
- 販売店装着オプション

		1.8L ハイブリッド車 2WD/E-Four			1.5L ガソリン車 2WD			
		W×B	G	X	W×B	G	X	
安全装備								
視界	Bi-Beam LEDヘッドランプ+LEDターンランプ+LEDクリアランスランプ&LEDデイルイト							
	3灯式LEDヘッドランプ+LEDターンランプ+LEDクリアランスランプ							
	LEDフロントフォグランプ		22,000円(消費税抜き20,000円)				22,000円(消費税抜き20,000円)	
	LEDリヤコンビネーションランプ	ライトガイド付			ライトガイド付			
	LEDリヤフォグランプ(右側のみ)	*4	11,000円(消費税抜き10,000円)					
	サイドターンランプ付カラードドアミラー	オート電動格納式リモコン(ヒーター付)						
	*5	オート電動格納式リモコン(ヒーター・ブラインドスポットモニター付)	*6		*7*8	*6		*7*8
		ウインドシールドグリーンガラス(合わせ)	高遮音性ガラス			高遮音性ガラス		
	UVカットフロントドアガラス		撥水機能付		*9	撥水機能付		*9
	リヤドア・リヤクォーター・バックドアガラス	UVカット機能付プライバシー						
UVカット機能付								
ウォッシャー連動間欠ワイパー	フロント	時間調整式			時間調整式			
	リヤ							
安全衝突	SRSエアバッグ(運転席・助手席)+SRSサイドエアバッグ(運転席・助手席)+SRSカーテンシールドエアバッグ(前後席)							

*4.寒冷地仕様を選択した場合にのみ装着できます。

*5.W×Bグレードはドアミラーバイザー色がダークグレーメタリック塗装に、Gグレード、Xグレードはボディ同色になります。なお、Gグレードはボディカラーのアティチュードブラックマイカ(218)×プラチナホワイトパールマイカ(089)[2PS]、またはアティチュードブラックマイカ(218)×センシュアルレッドマイカ(3T3)[2YD]を選択した場合、ドアミラーバイザー色はブラックになります。

*6.オート電動格納式リモコンドアミラー(ヒーター・ブラインドスポットモニター付)、ブラインドスポットモニター+安心降車アシスト、パーキングサポートブレーキ(後方接近車両)はセットでメーカーオプション。

*7.オート電動格納式リモコンドアミラー(ヒーター・ブラインドスポットモニター付)とブラインドスポットモニター+安心降車アシストはセットでメーカーオプション。

*8.パーキングサポートブレーキ(後方接近車両)を選択した場合、オート電動格納式リモコンドアミラー(ヒーター・ブラインドスポットモニター付)、ブラインドスポットモニター+安心降車アシスト、パーキングサポートブレーキ(前後方静止物)、ドライブレコーダー(前方)+バックガイドモニター、8インチディスプレイオーディオはセットでメーカーオプション。その場合の合計金額は209,000円(消費税抜き190,000円)となります。

*9.寒冷地仕様を選択した場合、撥水機能付となります。

■「メーカーオプション」「メーカーパッケージオプション」はご注文時に申し受けます。メーカーの工場では装着するため、ご注文後はお受けできませんのでご了承ください。■価格はメーカー希望小売価格<(消費税10%込み)>'22年10月現在のもの>で参考価格です。価格は販売店が独自に定めていますので、詳しくは各販売店におたずねください。

■ 標準装備
 ■ メーカーオプション(ご注文時に申し受けます)
 ■ メーカーパッケージオプション(ご注文時に申し受けます)
 ■ 販売店装着オプション

		1.8L ハイブリッド車 2WD/E-Four			1.5L ガソリン車 2WD		
		W×B	G	X	W×B	G	X
予防安全	プリクラッシュセーフティ(歩行者[昼夜]・自転車運転者[昼夜]・自動二輪車[昼]検知機能付衝突回避支援タイプ/ミリ波レーダー+単眼カメラ方式)						
	レーンレーシングアシスト[LTA]+レーンディパーチャーアラート[LDA]						
	レーダークルーズコントロール(全車速追従機能付)						
	オートマチックハイビーム[AHB]						
	ロードサインアシスト[RSA]						
	ドライバー異常時対応システム						
	プロアクティブドライビングアシスト[PDA]						
	発進遅れ告知機能[TMN]						
	Toyota Safety Sense						
ブラインドスポットモニター[BSM]+安心降車アシスト[SEA]	*10	50,600円(消費税抜き46,000円) *6	39,600円(消費税抜き36,000円) *7*8*11	50,600円(消費税抜き46,000円) *6	39,600円(消費税抜き36,000円) *7*8*11		
パーキングサポートブレーキ(後方接近車両)	*10		*8		*8		
パーキングサポートブレーキ(前後方静止物)	*10		28,600円(消費税抜き26,000円) *8*11		28,600円(消費税抜き26,000円) *8*11		
車両接近通報装置							

- *6. オート電動格納式リモコンドアミラー(ヒーター・ブラインドスポットモニター付)、ブラインドスポットモニター+安心降車アシスト、パーキングサポートブレーキ(後方接近車両)はセットでメーカーオプション。
 - *7. オート電動格納式リモコンドアミラー(ヒーター・ブラインドスポットモニター付)とブラインドスポットモニター+安心降車アシストはセットでメーカーオプション。
 - *8. パーキングサポートブレーキ(後方接近車両)を選択した場合、オート電動格納式リモコンドアミラー(ヒーター・ブラインドスポットモニター付)、ブラインドスポットモニター+安心降車アシスト、パーキングサポートブレーキ(前後方静止物)、ドライブレコーダー(前方)+バックガイドモニター、8インチディスプレイオーディオはセットでメーカーオプション。その場合の合計金額は209,000円(消費税抜き190,000円)となります。
 - *10. 字光式ナンバープレートは同時装着できません。
 - *11. ブラインドスポットモニター+安心降車アシスト、ドライブレコーダー(前方)+バックガイドモニター、8インチディスプレイオーディオを同時装着した場合、パーキングサポートブレーキ(前後方静止物)とパーキングサポートブレーキ(後方接近車両)の両方の選択が必要です。
- 「メーカーオプション」「メーカーパッケージオプション」はご注文時に申し受けます。メーカーの工場では装着するため、ご注文後はお受けできませんのでご了承ください。 ■価格はメーカー希望小売価格<(消費税10%込み)>'22年10月現在のもの>で参考価格です。価格は販売店が独自に定めていますので、詳しくは各販売店におたずねください。

- 標準装備
- メーカーオプション(ご注文時に申し受けます)
- メーカーパッケージオプション(ご注文時に申し受けます)
- 販売店装着オプション

		1.8L ハイブリッド車 2WD/E-Four			1.5L ガソリン車 2WD		
		W×B	G	X	W×B	G	X
予防安全	前方+バックガイドモニター(録画機能付)	*12			*12		
	ドライブレコーダー			*8*11*13			*8*11*13
	前方+バックガイドモニター						
	ドライブスタートコントロール						
プラスサポート(急アクセル時加速抑制)							

全車標準装備 ●ヘッドランプレベリング(マニュアル) ●コンライト(自動点灯+消灯システム/ランプオートカットシステム) ●タイマー付リヤウインドウデフォグガー ●リフレックスリフレクター ●LEDハイマウントストップランプ(スポイラー内蔵) ●防眩インナーミラー ●緊急ブレーキシグナル(ハザードランプ点滅式)
 ●EBD(電子制動力配分制御)付ABS&ブレーキアシスト ●S-VSC&ACA&TRC ●ヒルスタートアシストコントロール ●上下調整式ヘッドレスト(全席) ●アジャスタブルシートベルトアンカー(運転席・助手席) ●汎用ISOFIX対応チャイルドシート固定専用バー・トップテザーアンカー(リヤ左右席)*14
 ●ELR付3点式シートベルト(プリテンショナー&フォースリミッター機構付[フロント・リヤ左右席]) ●全席シートベルト非着用警告灯(点滅式)+リマインダー(警告音) ●歩行者傷害軽減ボディ ●全方位コンパティビリティボディ構造 など

- *8. パーキングサポートブレーキ(後方接近車両)を選択した場合、オート電動格納式リモコンドアミラー(ヒーター・ブラインドスポットモニター付)、ブラインドスポットモニター+安心降車アシスト、パーキングサポートブレーキ(前後方静止物)、ドライブレコーダー(前方)+バックガイドモニター、8インチディスプレイオーディオはセットでメーカーオプション。その場合の合計金額は209,000円(消費税抜き190,000円)となります。
- *11. ブラインドスポットモニター+安心降車アシスト、ドライブレコーダー(前方)+バックガイドモニター、8インチディスプレイオーディオを同時装着した場合、パーキングサポートブレーキ(前後方静止物)とパーキングサポートブレーキ(後方接近車両)の両方の選択が必要です。
- *12. ドライブレコーダー(前方)+バックガイドモニター(録画機能付)と10.5インチディスプレイオーディオはセットでメーカーオプション。
- *13. ドライブレコーダー(前方)+バックガイドモニターと8インチディスプレイオーディオはセットでメーカーオプション。
- *14. チャイルドシートは汎用ISOFIX対応チャイルドシート(新保安基準適合)のみ使用できます。それ以外のチャイルドシートは、シートベルトでの装着となります。詳しくは販売店におたずねください。

■「メーカーオプション」「メーカーパッケージオプション」はご注文時に申し受けます。メーカーの工場では装着するため、ご注文後はお受けできませんのでご了承ください。 ■価格はメーカー希望小売価格<(消費税10%込み)'22年10月現在のもの>で参考価格です。価格は販売店が独自に定めていますので、詳しくは各販売店におたずねください。

■ 標準装備
 ■ メーカーオプション(ご注文時に申し受けます)
 ■ メーカーパッケージオプション(ご注文時に申し受けます)
 ■ 販売店装着オプション

		1.8L ハイブリッド車 2WD/E-Four			1.5L ガソリン車 2WD			
		W×B	G	X	W×B	G	X	
操作性	3本スポークステアリングホイール	本革巻き・ステッチ付						
		ウレタン						
	ステアリングヒーター		*15*16	*15		*15*16	*15	
	ステアリングスイッチ(マルチインフォメーションディスプレイ・オーディオ*17・レーダークルーズコントロール・レーントレーシングアシスト・ハンズフリー・音声認識)							
	スマートエントリー(運転席・助手席・バックドア/アンサーバック機能付)&スタートシステム(スマートキー2個)+キー置き忘れ防止ウォーニング(プザー&アンロック機構)	*18			26,400円(消費税抜き24,000円)			26,400円(消費税抜き24,000円)
	ワイヤレスドアロックリモートコントロール(アンサーバック機能付)&スタートシステム(スマートキー2個)	*18						
	10速シーケンシャルシフトマチック							
	シフトノブ		本革巻き		ウレタン		本革巻き	ウレタン
	ドライブモードセレクト	3段階[ECO/NORMAL/SPORT]						
		プッシュ式2モード[NORMAL/POWER]						
EVドライブモードスイッチ								
パワーウィンドウ(フロント・リヤドアワンタッチ式/挟み込み防止機能付)		全ドア照明付		運転席ドア照明付		全ドア照明付	運転席ドア照明付	

*15.ステアリングヒーターとシートヒーターはセットでメーカーオプション。

*16.シート色ホワイトを選択した場合、ステアリングヒーターとシートヒーターがセットで装着されます。また、ドアアームレスト表皮、センターコンソールボックスのフタ部分がホワイトになります。価格はシート色ホワイトに含まれます。

*17.オーディオ操作スイッチは、音量、モード選択、選曲・選局となります。

*18.植込み型心臓ペースメーカー等の機器をご使用の方は、電波によりそれらの機器に影響を及ぼすおそれがありますので、車両に搭載された発信機から約22cm以内に植込み型心臓ペースメーカー等の機器を近づけないようにしてください。電波発信を停止することもできますので、販売店にご相談ください。

■「メーカーオプション」「メーカーパッケージオプション」はご注文時に申し受けます。メーカーの工場では装着するため、ご注文後はお受けできませんのでご了承ください。■価格はメーカー希望小売価格<(消費税10%込み)>'22年10月現在のもの>で参考価格です。価格は販売店が独自に定めていますので、詳しくは各販売店におたずねください。

- 標準装備
- メーカーオプション(ご注文時に申し受けます)
- メーカーパッケージオプション(ご注文時に申し受けます)
- 販売店装着オプション

		1.8L ハイブリッド車 2WD/E-Four			1.5L ガソリン車 2WD		
		W×B	G	X	W×B	G	X
計器盤	12.3インチTFTカラーマルチインフォメーションディスプレイ(メーター照度コントロール付)						
	7.0インチTFTカラーマルチインフォメーションディスプレイ(スピードメーター表示)		8,250円(消費税抜き7,500円)			8,250円(消費税抜き7,500円)	
	アナログメーター+4.2インチTFTカラーマルチインフォメーションディスプレイ						
	エコドライブインジケータ						
	ハイブリッドシステムインジケータ						
	シフトポジションインジケータ						
	カラーヘッドアップディスプレイ	*19			*19		
	エンジンオイルレベルウォーニング						
AT油温ウォーニング							

全車標準装備 ●電動パワーステアリング ●チルト&テレスコピックステアリング ●タコメーター ●ドアキー連動電気式ドアロック(バックドア連動) ●ブレーキオイル残量ウォーニング ●フューエル残量ウォーニング ●ランプ消し忘れウォーニング ●バックドアオープナー(電気式) ●フューエルリッドオープナー ●デジタルクロック(ディスプレイオーディオ+マルチインフォメーションディスプレイ表示) など

*19.カラーヘッドアップディスプレイとイルミネーテッドエントリーシステム(フロントコンソールトレイ・フロントカップホルダーランプ[LED])はセットでメーカーオプション。

■「メーカーオプション」「メーカーパッケージオプション」はご注文時に申し受けます。メーカーの工場では装着するため、ご注文後はお受けできませんのでご了承ください。■価格はメーカー希望小売価格<(消費税10%込み)'22年10月現在のもの>で参考価格です。価格は販売店が独自に定めていますので、詳しくは各販売店におたずねください。

■ 標準装備
 ■ メーカーオプション(ご注文時に申し受けます)
 ■ メーカーパッケージオプション(ご注文時に申し受けます)
 ■ 販売店装着オプション

			1.8L ハイブリッド車 2WD/E-Four			1.5L ガソリン車 2WD			
			W×B	G	X	W×B	G	X	
内装	シート表皮	ブラック							
		ホワイト	28,600円(消費税抜き26,000円) *16			28,600円(消費税抜き26,000円) *16			
		ファブリック(ブラック)							
	シート	フロントシート	運転席6ウェイマニュアル(前後スライド+リクライニング+シート上下アジャスター)	スポーティ	ノーマル(上級)	ノーマル	スポーティ	ノーマル(上級)	ノーマル
			助手席4ウェイマニュアル(前後スライド+リクライニング)						
			シートヒーター(運転席・助手席)	27,500円(消費税抜き25,000円) *15*16	27,500円(消費税抜き25,000円) *15		27,500円(消費税抜き25,000円) *15*16	27,500円(消費税抜き25,000円) *15	
			助手席シートバックポケット						
		6:4分割ワンタッチ格納リヤシート							

*15.ステアリングヒーターとシートヒーターはセットでメーカーオプション。

*16.シート色ホワイトを選択した場合、ステアリングヒーターとシートヒーターがセットで装着されます。また、ドアアームレスト表皮、センターコンソールボックスのフタ部分がホワイトになります。価格はシート色ホワイトに含まれます。

■ 「メーカーオプション」「メーカーパッケージオプション」はご注文時に申し受けます。メーカーの工場での装着のため、ご注文後はお受けできませんのでご了承ください。
 ■ 価格はメーカー希望小売価格<(消費税10%込み)>'22年10月現在のもの>で参考価格です。価格は販売店が独自に定めていますので、詳しくは各販売店におたずねください。
 ■ 「REZATEC®」はセーレン株式会社の登録商標です。

■ 標準装備
 ■ メーカーオプション(ご注文時に申し受けます)
 ■ メーカーパッケージオプション(ご注文時に申し受けます)
 ■ 販売店装着オプション

			1.8L ハイブリッド車 2WD/E-Four			1.5L ガソリン車 2WD		
			W×B	G	X	W×B	G	X
インテリア	合成皮革巻きインストルメントパネル (ソフトタイプ)	ステッチ付 アッパー部						
		パッド部						
	インパネオーナメント		スモークシルバーメタリック+ ピアノブラック加飾	シルバー+ ピアノブラック加飾	シルバー+ブラック	スモークシルバーメタリック+ ピアノブラック加飾	シルバー+ ピアノブラック加飾	シルバー+ブラック
	センタークラスター		スモークシルバーメタリック	シルバー	ブラック	スモークシルバーメタリック	シルバー	ブラック
	レジスターノブ		サテンメッキ調		ブラック	サテンメッキ調		ブラック
	ドアトリムショルダー	合成皮革巻き・ソフトタイプ/ステッチ付						
	インサイドドアハンドル		シルバー		ブラック	シルバー		ブラック
	ドアトリムガーニッシュ		スモークシルバーメタリック+ ピアノブラック加飾	シルバー	ブラック	スモークシルバーメタリック+ ピアノブラック加飾	シルバー	ブラック
	ドアアームレスト表皮		ステッチ付合成皮革巻き (ソフトタイプ)	ファブリック		ステッチ付合成皮革巻き (ソフトタイプ)	ファブリック	
	ドアミラー&パワーウインドウスイッチベース		サテンメッキ調+ピアノブラック加飾		ブラック	サテンメッキ調+ピアノブラック加飾		ブラック
	フロントコンソールトレイ		*20			*20		
	センターコンソールボックス(リヤボックス付)		スライドアームレスト機能付/ ステッチ付合成皮革巻き	スライドアームレスト機能付/ ファブリック巻き	ファブリック巻き	スライドアームレスト機能付/ ステッチ付合成皮革巻き	スライドアームレスト機能付/ ファブリック巻き	ファブリック巻き
	リヤセンターアームレスト(カップホルダー2個付)							

*20.おくだけ充電を選択した場合、フロントコンソールトレイ内に充電エリアが設置されます。

■ 「メーカーオプション」「メーカーパッケージオプション」はご注文時に申し受けます。メーカーの工場では装着するため、ご注文後はお受けできませんのでご了承ください。
 ■ 価格はメーカー希望小売価格<(消費税10%込み)>'22年10月現在のもの>で参考価格です。価格は販売店が独自に定めていますので、詳しくは各販売店におたずねください。

- 標準装備
- メーカーオプション(ご注文時に申し受けます)
- メーカーパッケージオプション(ご注文時に申し受けます)
- 販売店装着オプション

		1.8L ハイブリッド車 2WD/E-Four			1.5L ガソリン車 2WD			
		W×B	G	X	W×B	G	X	
空調	オートエアコン(シングルモード)							
	エアクリンモニター	*21	14,300円(消費税抜き13,000円)					
	ナノイーX	*21						
照明	ルームランプ・フロントパーソナルランプ	*22			*22			
	イルミネーテッドエントリーシステム フロントコンソールトレイ・フロントカップホルダーランプ(LED)	59,400円(消費税抜き54,000円) *19*22			59,400円(消費税抜き54,000円) *19*22			
ラゲージ	リバーシブルデッキボード	*3	2WD					
			E-Four					
	トノカバー							

全車標準装備 ●回転式アシストグリップ(フロント2個、リヤ2個) ●フットレスト(運転席) ●クリーンエアフィルター(花粉除去・脱臭機能付) ●サンバイザー(バニティミラー[運転席・助手席]/チケットホルダー[運転席・助手席]付) ●グローブボックス ●ドアスカッフプレート ●フロントカップホルダー(2個)
●ドアポケット(ボトルホルダー[1本]付<フロント・リヤ>) ●エコ空調モードスイッチ ●ラゲージルームランプ ●デッキフック など

*3.スペアタイヤまたはアクセサリコンセントを選択した場合、リバーシブルデッキボードは一段式となります。

*19.カラーヘッドアップディスプレイとイルミネーテッドエントリーシステム(フロントコンソールトレイ・フロントカップホルダーランプ(LED))はセットでメーカーオプション。

*21.エアクリンモニターとナノイーXはセットでメーカーオプション。

*22.フロントコンソールトレイ・フロントカップホルダーランプ(LED)を選択した場合、ルームランプ・フロントパーソナルランプはLEDとなります。

■「メーカーオプション」「メーカーパッケージオプション」はご注文時に申し受けます。メーカーの工場では装着するため、ご注文後はお受けできませんのでご了承ください。■価格はメーカー希望小売価格<(消費税10%込み)'22年10月現在のもの>で参考価格です。価格は販売店が独自に定めていますので、詳しくは各販売店におたずねください。■nanoe、ナノイー及びnanoeマークは、パナソニックホールディングス株式会社の商標です。

- 標準装備
- メーカーオプション(ご注文時に申し受けます)
- メーカーパッケージオプション(ご注文時に申し受けます)
- 販売店装着オプション

		1.8L ハイブリッド車 2WD/E-Four			1.5L ガソリン車 2WD			
		W×B	G	X	W×B	G	X	
その他								
ナビオーディオ	ディスプレイオーディオ(コネクティッドナビ対応) Plus*23 【ナビ】コネクティッドナビ対応(車載ナビ有)、FM多重VICS 【オーディオ・ビジュアル】10.5インチHDディスプレイ、AM/FMチューナー(ワイドFM対応)、TV(フルセグ)、USB入力(動画・音楽再生/給電)*24 【スマートフォン連携】Apple CarPlay対応、Android Auto™対応、Miracast®対応 【T-Connect】マイカーサーチ、ヘルプネット®、eケア、マイセッティングなど*25 【その他】Bluetooth®対応(ハンズフリー/オーディオ)		6スピーカー 121,000円(消費税抜き110,000円) *12*26			6スピーカー 121,000円(消費税抜き110,000円) *12*26		
	ディスプレイオーディオ(コネクティッドナビ対応)*23 【ナビ】コネクティッドナビ対応 【オーディオ・ビジュアル】8インチHDディスプレイ、AM/FMチューナー(ワイドFM対応)、TV(フルセグ)、USB入力(動画・音楽再生/給電)*24 【スマートフォン連携】Apple CarPlay対応、Android Auto™対応、Miracast®対応 【T-Connect】マイカーサーチ、ヘルプネット®、eケア、マイセッティングなど*25 【その他】Bluetooth®対応(ハンズフリー/オーディオ)、ETCユニット*27*28		4スピーカー	4スピーカー 169,400円 (消費税抜き154,000円) *8*11*13*29		4スピーカー	4スピーカー 169,400円 (消費税抜き154,000円) *8*11*13*29	
	ディスプレイオーディオレス(8インチ開口) 【T-Connect】マイカーサーチ、ヘルプネット®、リモートメンテナンスメールなど*25			2スピーカー			2スピーカー	
	HDMI入力端子							
	ETC2.0ユニット(VICS機能付)	*30	16,500円(消費税抜き15,000円) *26*28	16,500円(消費税抜き15,000円) *29		16,500円(消費税抜き15,000円) *26*28	16,500円(消費税抜き15,000円) *29	

- *8.パーキングサポートブレーキ(後方接近車両)を選択した場合、オート電動格納式リモコンドアミラー(ヒーター・ブラインドスポットモニター付)、ブラインドスポットモニター+安心降車アシスト、パーキングサポートブレーキ(前後方静止物)、ドライブレコーダー(前方)+バックガイドモニター、8インチディスプレイオーディオはセットでメーカーオプション。その場合の合計金額は209,000円(消費税抜き190,000円)となります。
- *11.ブラインドスポットモニター+安心降車アシスト、ドライブレコーダー(前方)+バックガイドモニター、8インチディスプレイオーディオを同時装着した場合、パーキングサポートブレーキ(前後方静止物)とパーキングサポートブレーキ(後方接近車両)の両方の選択が必要です。
- *12.ドライブレコーダー(前方)+バックガイドモニター(録画機能付)と10.5インチディスプレイオーディオはセットでメーカーオプション。
- *13.ドライブレコーダー(前方)+バックガイドモニターと8インチディスプレイオーディオはセットでメーカーオプション。
- *23.CD・DVDデッキは搭載されていません。
- *24.スマートフォンの接続にはデータ通信可能なUSBケーブルが別途必要となります。また、一部ケーブルには対応できないものがあります。
- *25.ご利用にはT-Connectの契約が必要です。基本利用料は初度登録日から5年間無料。6年目以降は330円(消費税抜き300円)/月が必要です。
- *26.10.5インチディスプレイオーディオを選択した場合、ETC2.0ユニット(VICS機能付)はセットでメーカーオプション。
- *27.ETCユニットは、新しいセキュリティ規格に対応しています。また、別途セットアップ費用が必要となります。
- *28.ETC2.0ユニット(VICS機能付)を選択した場合、ETCユニットはETC2.0ユニット(VICS機能付)になります。
- *29.ETC2.0ユニット(VICS機能付)は8インチディスプレイオーディオ装着時に選択可能です。その場合、ETCユニットはETC2.0ユニット(VICS機能付)になります。
- *30.ETC2.0ユニット(VICS機能付)は、今後新たに追加されるサービスおよびシステム変更には対応できない場合があります。あらかじめご了承ください。ETC2.0ユニット(VICS機能付)は新しいセキュリティ規格に対応しています。また、別途セットアップ費用が必要となります。

■「メーカーオプション」「メーカーパッケージオプション」はご注文時に申し受けます。メーカーの工場では装着するため、ご注文後はお受けできませんのでご了承ください。 ■価格はメーカー希望小売価格<(消費税10%込み)'22年10月現在のもの>で参考価格です。価格は販売店が独自に定めていますので、詳しくは各販売店におたずねください。 ■Bluetooth®はBluetooth SIG,Inc.の商標です。 ■Miracast®は、Wi-Fi Allianceの登録商標です。 ■Apple CarPlayは、米国その他の国で登録されたApple Inc.の商標です。 ■Android Auto™は、Google LLCの商標です。 ■“ヘルプネット®”は株式会社日本緊急通報サービスの登録商標です。

		1.8L ハイブリッド車 2WD/E-Four			1.5L ガソリン車 2WD			
		W×B	G	X	W×B	G	X	
その他	アクセサリコンセント(AC100V・1500W/センターコンソールボックス背面1個・デッキサイド左側1個/非常時給電システム付) *31	44,000円(消費税抜き40,000円) *3						
	アクセサリソケット(DC12V・120W/センターコンソールボックス内側1個) *32							
	充電用USB端子(Type-C) *33	センターコンソールボックス内側(1個)						
		センターコンソールボックス背面(2個)						
	おくだけ充電 *34	13,200円(消費税抜き12,000円) *20			13,200円(消費税抜き12,000円) *20			
	盗難防止システム(イモビライザーシステム) [国土交通省認可品]	オートアラーム付						
	先読みエコドライブ(先読み減速支援、先読みSOC制御) *35							
	寒冷地仕様(ウインドシールドデアイサー・リヤヒーターダクト、PTCヒーター*36など) *37	20,900円(消費税抜き19,000円)		23,100円(消費税抜き21,000円)	20,900円(消費税抜き19,000円)		23,100円(消費税抜き21,000円)	
工具	ジャッキ+ジャッキハンドル+ホイールナットレンチ *2	2WDのみ						
	ジャッキ+ジャッキハンドル+ホイールナットレンチ *2							
全車標準装備 ●DCM(専用通信機) ●シャークフィンアンテナ など								

*2.スペアタイヤとジャッキ+ジャッキハンドル+ホイールナットレンチはセットでメーカーオプション。販売店装着オプションのジャッキ+ジャッキハンドル+ホイールナットレンチは同時装着できません。

*3.スペアタイヤまたはアクセサリコンセントを選択した場合、リバーシブルデッキボードは一段式となります。

*20.おくだけ充電を選択した場合、フロントコンソールトレイ内に充電エリアが設置されます。

*31.合計1500W以下の電気製品をご使用ください。ただし、1500W以下の電気製品でも正常に作動しない場合があります。詳しくは販売店におたずねください。

*32.120W以下の電気製品をご使用ください。ただし、120W以下の電気製品でも正常に作動しない場合があります。詳しくは販売店におたずねください。

*33.DC5V/3A(消費電力15.75W)の電源としてご使用ください。

*34.植込み型心臓ペースメーカー等の医療用電気機器を装着されている方は、おくだけ充電のご使用にあたっては医師とよくご相談ください。充電動作が医療用電気機器に影響を与えるおそれがあります。充電機能を停止することもできますので詳しくは販売店におたずねください。

*35.ディスプレイオーディオ(コネクティッドナビ対応)Plusを選択した場合、追加されます。

*36.PTC[自己温度制御システム]: Positive Temperature Coefficient

*37.寒冷地仕様では、寒冷地での使用を考慮して、装備の充実を図っています。なお、北海道地区には寒冷地仕様が全車標準装備となります。

■「メーカーオプション」「メーカーパッケージオプション」はご注文時に申し受けます。メーカーの工場では装着するため、ご注文後はお受けできませんのでご了承ください。■価格はメーカー希望小売価格<(消費税10%込み)'22年10月現在のもの>で参考価格です。価格は販売店が独自に定めていますので、詳しくは各販売店におたずねください。■「おくだけ充電」、「おくだけ充電」ロゴは、株式会社NTTドコモの登録商標です。

■ 標準装備
 ■ メーカーオプション(ご注文時に申し受けます)
 ■ メーカーパッケージオプション(ご注文時に申し受けます)
 ■ 販売店装着オプション

		1.8L ハイブリッド車 2WD/E-Four			1.5L ガソリン車 2WD		
		W×B	G	X	W×B	G	X
メーカーパッケージオプション							
ナビレディパッケージ *10*38	バックカメラ			11,000円(消費税抜き10,000円)			11,000円(消費税抜き10,000円)

*10.字光式ナンバープレートは同時装着できません。

*38.ナビレディパッケージは、ドライブレコーダー(前方)+バックガイドモニター、8インチディスプレイオーディオと同時装着できません。

■「メーカーオプション」「メーカーパッケージオプション」はご注文時に申し受けます。メーカーの工場では装着するため、ご注文後はお受けできませんのでご了承ください。■価格はメーカー希望小売価格<(消費税10%込み)'22年10月現在のもの>で参考価格です。価格は販売店が独自に定めていますので、詳しくは各販売店におたずねください。

トヨタ カローラ ツーリング 主要諸元表

		ハイブリッド車						ガソリン車			
		2WD			4WD (E-Four)			2WD			
		W×B	G	X	W×B	G	X	W×B	G	X	
		電気式無段変速機						CVT			
■車両型式・重量・性能											
車両型式		6AA-ZWE219W-AWXS	6AA-ZWE219W-AWXEB	6AA-ZWE219W-AWXNB	6AA-ZWE215W-AWXS	6AA-ZWE215W-AWXEB	6AA-ZWE215W-AWXNB	5BA-MZEA17W-AWXS	5BA-MZEA17W-AWXEB	5BA-MZEA17W-AWXNB	
車両重量	kg	1,390	1,370	1,350	1,440	1,420	1,400	1,300	1,280	1,260	
車両総重量	kg	1,665	1,645	1,625	1,715	1,695	1,675	1,575	1,555	1,535	
燃料消費率  (国土交通省 審査値)	km/L	27.3	29.3	29.5	24.9	27.5	27.8	17.8	19.0	19.1	
	市街地モード km/L	26.2	27.8	28.1	23.3	25.4	25.8	13.0	13.5	13.6	
	郊外モード km/L	30.1	32.7	33.1	26.5	29.9	30.3	18.5	19.8	19.9	
	高速道路モード km/L	26.2	28.1	28.2	24.7	27.0	27.2	20.5	22.3	22.4	
主要燃費改善対策		ハイブリッドシステム、アイドリングストップ装置、 可変バルブタイミング、電動パワーステアリング、充電制御、 電気式無段変速機						筒内直接噴射、可変バルブタイミング、電動パワーステアリング、 自動無段変速機			
最小回転半径	m	5.3	5.0※1	5.0	5.3	5.0※1	5.0	5.3	5.0※1	5.0	
■寸法・定員											
全長	mm							4,495			
全幅	mm							1,745			
全高	mm							1,460			
ホイールベース	mm							2,640			
トレッド	フロント/リヤ	mm	1,510/1,520	1,530/1,540※2	1,530/1,540	1,510/1,520	1,530/1,540※2	1,530/1,540	1,510/1,500	1,530/1,520※3	1,530/1,520
最低地上高 (社内測定値)	mm							130			
室内 (社内測定値)	長/幅/高	mm							1,795/1,510/1,160		
乗車定員	名							5			
■エンジン											
型式		2ZR-FXE						M15A-FKS			
種類		直列4気筒						直列3気筒			
使用燃料		無鉛レギュラーガソリン									
内径×行程	mm	80.5×88.3						80.5×97.6			
総排気量	L	1.797						1.490			
最高出力<ネット>	kW[PS]/r.p.m.	72[98]/5,200						88[120]/6,600			
最大トルク<ネット>	N・m[kgf・m]/r.p.m.	142[14.5]/3,600						145[14.8]/4,800~5,200			
燃料供給装置		電子制御式燃料噴射装置 (EFI)									
燃料タンク容量	L	43						47			

トヨタ カローラ ツーリング 主要諸元表

		ハイブリッド車						ガソリン車			
		2WD			4WD (E-Four)			2WD			
		W×B	G	X	W×B	G	X	W×B	G	X	
		電気式無段変速機						CVT			
■走行装置・駆動方式											
サスペンション	フロント	マクファーソンストラット式コイルスプリング									
	リヤ	ダブルウィッシュボーン式コイルスプリング						トーションビーム式コイルスプリング			
ブレーキ	フロント	ベンチレーテッドディスク									
	リヤ	ディスク									
駆動方式	作動方式	油圧・回生ブレーキ協調式				油圧式					
		前輪駆動方式			E-Four (電気式4輪駆動方式)			前輪駆動方式			
■トランスミッション・変速比・減速比											
トランスミッション		電気式無段変速機						Direct Shift-CVT (ギヤ機構付自動無段変速機)			
変速比	ギヤ機構部	前進	—						3.362		
		後退							3.122		
	無段変速部	前進							2.236~0.447		
減速比		2.834			2.834 (フロント)/10.487 (リヤ)			4.007			
■フロントモーター											
型式	1VM										
種類	交流同期電動機										
最高出力	kW [PS]	70 [95]									
最大トルク	N・m [kgf・m]	185 [18.9]									
■リヤモーター											
型式	1WM										
種類	交流同期電動機										
最高出力	kW [PS]	30 [41]									
最大トルク	N・m [kgf・m]	84 [8.6]									
■動力用主電池											
種類	リチウムイオン電池										
容量	Ah	4.08									

※1. 16インチタイヤを装着した場合、5.3mとなります。 ※2. 16インチタイヤを装着した場合、フロント1,510mm/リヤ1,520mmとなります。 ※3. 16インチタイヤを装着した場合、フロント1,510mm/リヤ1,500mmとなります。

●燃料消費率は定められた試験条件のもとでの値です。お客様の使用環境（気象、渋滞等）や運転方法（急発進、エアコン使用等）に応じて燃料消費率は異なります。 ●WLTCモードは、市街地、郊外、高速道路の各走行モードを平均的な使用時間配分で構成した国際的な走行モードです。市街地モードは、信号や渋滞等の影響を受ける比較的低速な走行を想定し、郊外モードは、信号や渋滞等の影響をあまり受けない走行を想定、高速道路モードは、高速道路等での走行を想定しています。

●エンジン出力表示には、ネット値とグロス値があります。「グロス」はエンジン単体で測定したものであり、「ネット」とはエンジンを車両に搭載した状態とほぼ同条件で測定したものです。同じエンジンで測定した場合、「ネット」は「グロス」よりもガソリン自動車約15%程度低い値（自工会調べ）となっています。







車両によっては自動車重量税などの軽減措置を受けることができます。詳しくはエコカー減税紹介ページ(<https://toyota.jp/ecocar/about1/>)をご確認、または販売店におたずねください。

■ “COROLLA TOURING” “W×B” “HYBRID SYNERGY DRIVE” “TOYOTA SAFETY SENSE” “T-Connect” “E-Four” “TNGA” “コンライト” “GOA” “マイカーサーチ” “VSC” “TRC” “EFI” “TSOP”はトヨタ自動車（株）の商標です。 ■道路運送車両法による自動車型式指定申請書数値 ■製造事業者：トヨタ自動車株式会社

TOYOTA ENVIRONMENTAL CHALLENGE 2050



「人とクルマと自然が共生する社会」を目指して ～トヨタ環境チャレンジ2050～

トヨタは、温室効果ガスに起因する異常気象、生物多様性の喪失、水不足など、深刻化する地球環境の諸問題に対し、これまでも幅広い取り組みを推進してきました。今後もクルマの環境負荷をゼロに近づけるとともに、地球・社会にプラスとなる取り組みを通じて、持続可能な社会の実現に貢献するための6つのチャレンジ（ゼロへのチャレンジ    と、プラスへのチャレンジ   )を実施していきます。

<https://global.toyota/jp/sustainability/esg/challenge2050/>



CO₂ “0” へのチャレンジ ～環境負荷をゼロに近づけるためのトヨタの取り組み～

CO₂ 0 ライフサイクルCO₂ゼロチャレンジ

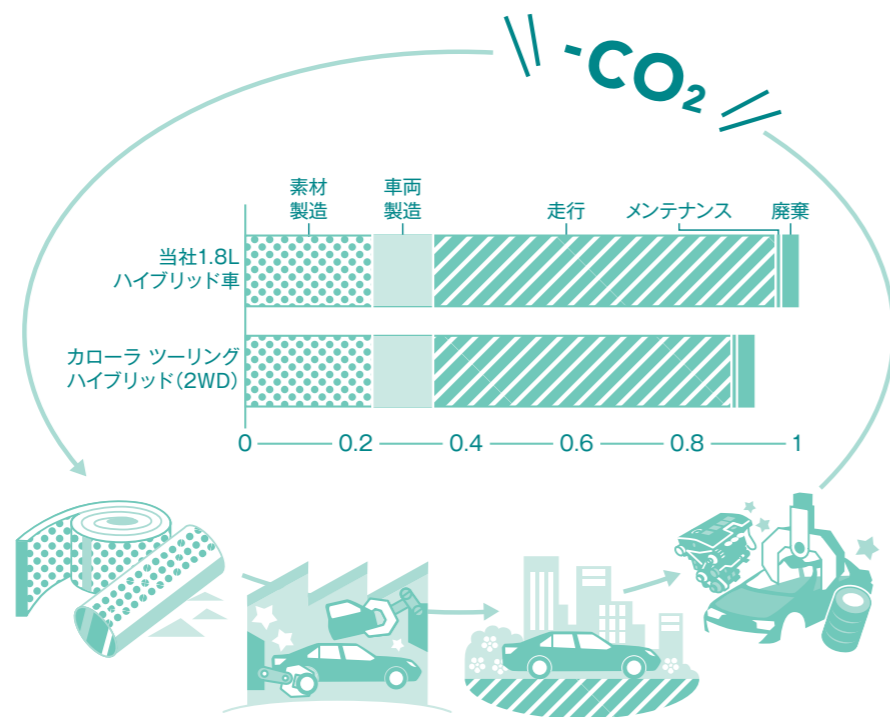

クルマの一生のCO₂削減をデザインしています

トヨタでは燃費を良くするだけでなく、設計段階から、製造・廃棄・リサイクルにいたるクルマの一生を通して、CO₂排出量を削減するための取り組みを行っています。



トヨタでは、資源採取から廃棄・リサイクルまでの各段階を、クルマが環境に与える要因を定量的に総合評価する手法（LCA「ライフサイクルアセスメント」：Life Cycle Assessment）で評価し、自動車の生涯走行距離10万km（10年）で計算した場合の結果を指数で示しています。

トヨタが乗用車を対象に実施しているLCAの手法は、ドイツの第三者認証機関テュフラインランドによるISO14040/14044規格に基づく審査・認証を受けました。

CO₂ 0 新車CO₂ゼロチャレンジ



燃費の良いクルマを選ぶと、CO₂の削減に協力できます

クルマは、燃費が良くなればなるほど、CO₂の排出量を削減することができます。トヨタでは、燃費を向上させるために、あらゆる部品の軽量化や効率化を推進しています。

CO₂ 0 工場CO₂ゼロチャレンジ



エコカーだけでなく、エコ工場にも力を入れています

カローラ ツーリングをつくる工場では、いいクルマを環境に負荷をかけることなくつくるために、従業員が日々知恵を絞り、様々なアプローチを行っています。エネルギーを必要としない装置の考案や、設備のシンプル化など、徹底的な省エネ活動を順次実施し、CO₂排出量ゼロを目指して削減に取り組んでいます。

地球環境へ“^{プラス}+”のチャレンジ

～より良い環境をつくるためのトヨタの取り組み～



人と自然が共生する 未来づくりへのチャレンジ

縁をつなぐ活動をひろげていきます

カローラ ツーリングをつくる工場では、生物多様性を保全する目的で、工場の敷地内での植林や、ビオトープの整備を行っています。また、工場の敷地内だけでなく、地域周辺の生きものや生態系の調査、天然記念物であるカキツバタ群落の保護活動などにも参加。地域の方々と共に力を合わせて、緑豊かな環境をひろげていきます。

トヨタ カローラ ツーリング 環境仕様

車両型式	6AA-ZWE219W			6AA-ZWE215W			5BA-MZEA17W					
エンジン	総排気量	L	1.797						1.490			
駆動装置	駆動方式	前輪駆動			電気式4輪駆動			前輪駆動				
	変速機	電気式無段変速機						CVT				
車両重量	kg	1,350	1,370	1,390	1,400	1,420	1,440	1,260	1,280	1,300		
燃料消費率	 燃料消費率(国土交通省審査値)*1 CO ₂ 排出量	km/L	29.5	29.3	27.3	27.8	27.5	24.9	19.1	19.0	17.8	
		g/km	79			85	84		93	122		130
参考	2030年度燃費基準優良車*2*3						-					
排出ガス	認定レベルまたは適合規制(国土交通省)		平成30年基準排出ガス75%低減レベル*3						平成30年基準排出ガス50%低減レベル*3			
	認定レベル値または適合規制値	CO/NMHC/NOx/PM	g/km			1.15/0.025/0.013/-			1.15/0.05/0.025/0.005			
車外騒音	規制区分		平成28年騒音規制 M1A2A									
	加速(規制値)/定常/近接	dB	70/-/68			70/-/69			70/-/77			
冷媒の種類(GWP値*4)/使用量	g	HFO-1234yf(1*5)/470						HFO-1234yf(1*5)/450				
環境負荷物質削減	鉛/水銀		自工会2006年自主目標達成(1996年比1/10以下*6)/自工会自主目標達成(2005年1月以降使用禁止*7)									
	カドミウム/六価クロム		自工会自主目標達成(2007年1月以降使用禁止)/自工会自主目標達成(2008年1月以降使用禁止)									
車室内VOC*8	自工会自主目標達成(厚生労働省室内濃度指針値*9以下)											
環境負荷物質使用状況等	鉛		電子基盤・電気部品のはんだ、圧電素子(PZTセンサー)等に使用/鉛廃止済み部品：電着塗料、燃料ホース、パワステ高圧ホース、ホイールバルンサー、電球と点火プラグ 塩ビ・ゴム部品、バルブシート、軸受けなど									
	水銀		水銀廃止済み部品：コンビネーションメーター									
	カドミウム		カドミウムの使用無し/カドミウム廃止済み部品：電気・電子部品のICチップ基盤、厚膜ペースト他									
	六価クロム		六価クロムの使用無し/六価クロム廃止済み部品：金属部品類やボルト・ナット類の防錆目的コーティング他									
リサイクル関係	リサイクルし易い材料を使用した部品		TSOP*10			バンパーカバー、インストルメントパネル、ドアトリムなど						
			TPO*11			SRSカーテンシールドエアバッグ、ガラスランなど						
リサイクル関係	樹脂、ゴム部品への材料表示		あり									
	リサイクル素材の使用	再生PP		デッキサイドトリムなど								
		再生PET		フロアカーペット・サイレンサー類など								

*1. 燃料消費率は定められた試験条件のもとでの値です。お客様の使用環境(気象、渋滞等)や運転方法(急発進、エアコン使用等)に応じて燃料消費率は異なります。 *2. 省エネ法に基づき定められている燃費目標基準 *3. WLTCモード走行 *4. GWP: Global Warming Potential (地球温暖化係数) *5. フロン法において、カーエアコン冷媒は、2023年度以降、環境影響度を製造者等ごとに出荷台数で加重平均した値が目標値150を上回らないことが求められております。 *6. 1996年乗用車の業界平均1,850g(リサイクル回収ルートが確立されているため鉛バッテリーを除く)。 *7. ナビゲーション等の液晶ディスプレイ、コンビネーションメーター、ディスチャージヘッドランプ、室内蛍光灯(交通安全上必須な部品の極微量使用を除外)。 *8. VOC: Volatile Organic Compounds *9. 厚生労働省が2002年1月に定めた指定物質で自動車に関する物質の指針値 *10. TSOP: Toyota Super Olefin Polymer *11. TPO: Thermo Plastic Olefin

自動車リサイクル法の施行により、下表のリサイクル料金が別途必要となります。

リサイクル料金表(全車)

※リサイクル料金は'22年10月時点の金額。

リサイクル預託金				資金管理料金	合計
シュレッダーダスト料金	エアバッグ類料金	フロン類料金	情報管理料金		
8,880円	2,800円	—	130円	290円	12,100円

■リサイクル預託金が預託済のお車を商品車として譲渡する旧所有者(譲渡人)は、車両価値部分とリサイクル預託金相当額の合計額を新所有者(譲受人)からお受け取りになることにより、リサイクル預託金の返金を受けることができます。詳しくは、取扱い販売店におたずねください。