

特別限定車



Golf Touran TSI Comfortline Tech Edition 2



コンパクトなのに7人乗り。使いやすい多彩なシートアレンジ。
最新の快適・安全装備を満載した特別なGolf Touran。

特別限定車“Golf Touran TSI Comfortline Tech Edition 2”



気持ちよい走りでの毎日の買い物から週末のお出かけまで、快適にドライブできる。
大きな荷物が載せられて、みんなのやりたいこともしっかり応えるGolf Touranに特別限定車が新登場。
狭い場所での駐車がラクになる“Park Assist”や、荷物で両手がふさがっていても簡単にテールゲートを開閉できる“Easy Open”、
肌寒い季節にも心地よく乗れるシートヒーター（運転席/助手席）など使い勝手のよい快適装備が満載。
さらに、高速走行中の安全な車線変更をサポートしてくれる“Side Assist Plus”などの安全装備も充実。
誰にも乗りやすく、使いやすいから、毎日のライフスタイルがさらに楽しく広がります。

Photo ホテикаラー：オリックスホワイト マザーオブパールエフェクト(OR)* *有償オプション



Seat Arrangement

多彩なシーンに応える、
フレキシブルなシートアレンジ。

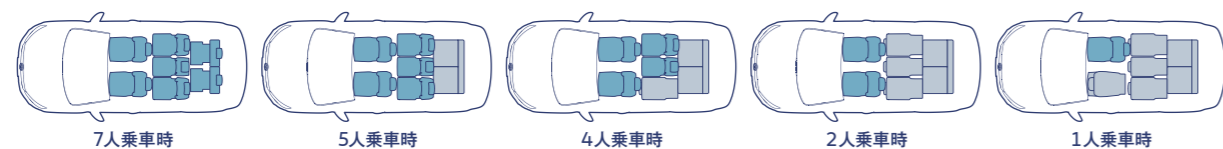

7人乗車時

5人乗車時

4人乗車時

2人乗車時

1人乗車時

※写真は一部実際と異なる場合があります。



アトランティックブルーメタリック(H7) 全国限定150台



オリックスホワイト マザーオブパールエフェクト(OR)* 全国限定150台

*有償オプションカラー：¥64,800(消費税込)が別途必要となります。

Special Equipment

快適と安心をアップする、
装備が満載。



Special Equipment 快適・安全・使いやすい。お買い物からロングドライブまで、どんなシーンでも頼れる充実装備。



普段の暮らしに便利でうれしい。
スマートに使える親切装備。

寒い朝でも素早くカラダを暖めてくれるシートヒーターなどの装備が充実。



※写真はイメージです。

シートヒーター（運転席/助手席）
寒い季節、クルマに乗り込んだらシートがヒヤッと冷たい。そんな時も大丈夫。運転席、助手席に、3段階の温度調節で座面と背もたれを暖めるシートヒーターを装備しています。

3ゾーンフルオートエアコンディショナー
（運転席/助手席/2列目独立調整、自動内気循環機能付）

**アレルゲン除去機能付き
フレッシュエアフィルター**
（花粉/ダスト除去外気導入フィルター）

両手が荷物で一杯でもテールゲートをラクラクオープン。



パワーテールゲート
（挟み込み防止機能、“Easy Open”機能付）
お買い物の荷物を抱えて、テールゲートを開けるのは大変。そんな時、キーを持っている人がリヤバンパー下方に差し出した足で所定の動作をするとセンサーが反応、自動でテールゲートが開きます。また、ボタン操作でドアが自動で閉まるので女性にも簡単に扱えます。

慌たしい時もキーを探さず、スマートにロック解除。



スマートエントリー&スタートシステム “Keyless Access”
キーを操作することなくドアロックの作動・解除やエンジンの始動・停止ができます。ポケットや鞆の中のキーを感知するとドアハンドルに手を触れるだけでロックが解除。急いでいる時、荷物の多い時にも、キー操作の煩わしさがなく便利です。

※スマートエントリー&スタートシステムは、電波により植込み型ペースメーカーなどの医療用電子機器に影響を及ぼす恐れがあります。詳しくはフォルクスワーゲン カスタマーセンターまたは正規ディーラーにお問い合わせください。

※写真は一部実際と異なる場合があります。モニター画面はイメージです。



みんなのドライブをもっと楽しく
演出してくれるインフォテイメント。



“Discover Pro”主な機能

- SSDナビゲーションシステム
- VICSワイド対応
- DVD/CDプレーヤー
- 地デジTV受信*1
- MP3/WMA*2再生*3
- AM/FM
- ワイドFM対応
- Bluetooth**4オーディオ/ハンズフリーフォン
- ジェスチャーコントロール*1
- “Volkswagen Media Control”アプリケーション対応

Volkswagen純正
インフォテイメントシステム
“Discover Pro”

音楽もTVもネット*も簡単操作で使いこなせる純正ナビゲーションシステムです。操作は9.2インチスクリーンを軽くタッチするだけ。手のひらを画面にかざして操作できるジェスチャーコントロール*1を搭載して、ますます使いやすくなりました。

*ネット接続にはスマートフォンやWi-Fi ルーターなどの通信機器が別途必要となります。また、通信費は別途、各通信会社との契約に基づき発生、変動します。



ジェスチャーコントロール*1

手のひらを画面にかざして左右にスワイプするだけでラジオ選局などの操作もラクラク。

*1:ジェスチャーコントロール操作が可能な画面（操作内容）：MENU画面（メニューのページ切替）ラジオ画面（局変更）メディア画面（アルバム変更、曲変更）

*1:安全のため走行中は本機モニターで地上デジタルTVやDVDの映像を見ることはできません。音声のみとなります。*2:著作権保護されているWMA (Windows Media® Audio) 形式の音楽ファイルは再生できません。*3: DVD-R/CD-R/CD-RWやSDHCメモリーカードなどに記録された音楽ファイルの直接再生が可能です。*4: Bluetooth®は米国Bluetooth SIG, Inc.の商標または登録商標です。Bluetooth®は携帯電話の仕様や設定により接続できない場合や、操作方法・表示・動作が異なる場合があります。*5: Gracenote®はグレースノート社の登録商標です。

モバイルオンラインサービス
“Volkswagen Car-Net”

テレマティクス機能 “Guide & Inform”

“Discover Pro”をスマートフォンなどと接続してルート案内の精度をさらに高めたり、施設の検索、オンラインのボイス検索など、各種情報入手できます。また、Gracenote®*5情報をオンラインでアップデートすることもできます。

コネクティビティ機能 “App-Connect”

インフォテイメントシステムとスマートフォン間で通信ができる“App-Connect”。対応アプリケーションを“Discover Pro”画面上で閲覧したり、音声で操作できます。



狭い駐車場が苦手でも、車庫入れがラクラク決まります。

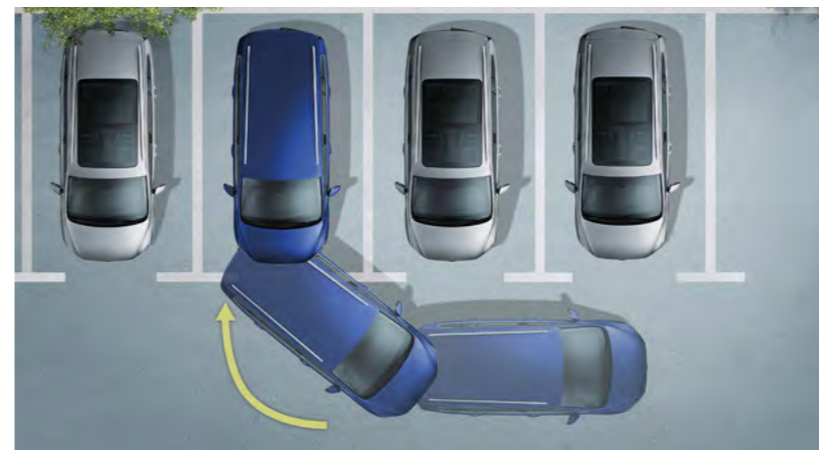

入庫から出庫まで、駐車をカンタンに。
駐車支援システム “Park Assist”

縦列駐車・車庫入れが苦手な方も安心。駐車スペースを検出して、車がステアリングを自動操作。縦列駐車からの発進もサポートしてくれます。

※アクセル、ブレーキ、シフト操作はシステムに従いドライバーが行う必要があります。車両が全ての操作を自動で行うシステムではありません。低い縁石や輪止め、超音波を反射しないものなど、センサーで検知できないものもありますので、必ずドライバーが十分な安全確認を行い、必要に応じて駐車プロセスを中断してください。また、フェンス、支柱、樹木、周囲の車両の開いたテールゲート等は、センサーに検知されない場合があります。

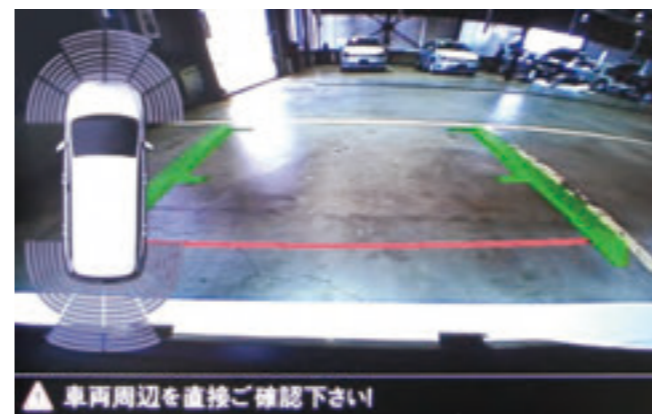

バックが不安でも、見えない死角の確認をサポート。
リヤビューカメラ “Rear Assist”

バック時、人や車が飛び出てきたらどうしよう、と不安になったりしませんか。ギヤをリバースに入れば、後方の映像をガイドラインが表示された画面に映し出して安全を確認しながら操作できるから安心です。

※あくまでも死角の確認をサポートする機能であるため、車両周辺を直接確認する必要があります。

※これらのシステムは衝突などを自動で回避するものではありません。また、システムの制御には限界があり、道路状況や天候によっては作動しない場合があります。システムを過信せず、十分な注意を払い安全な運転を心がけてください。ご使用の際には必ず取扱説明書をお読みください。詳しくは正規ディーラーにお問い合わせください。※写真は一部実際と異なる場合があります。イラストは、機構説明用につき実際のものとは一部異なります。



駐車場からバックで発進する時、後方確認をアシスト。
リヤトラフィックアラート（後退時警告・衝突軽減ブレーキ機能）
ショッピングモールなど、車で混雑している駐車場からバックで発進する際などにも後方をレーダーセンサーが見張ってくれます。死角から近づく車を検知して警告音で注意を促し、ブレーキ操作が不十分な時は自動的にブレーキを作動させます。

※作動速度 1~12km/h 後退時



狭い所で障害物とぶつからないように知らせてくれる。
パークディスタンスコントロール
（フロント/リヤ、前進/後退時衝突軽減ブレーキ機能付）/
オプティカルパーキングシステム

縦列駐車などで、ぶつけてしまうのではと心配な方もご安心ください。センサーで障害物などを検知、ディスプレイと警告音で知らせてくれます。さらに、前進/後退時衝突軽減ブレーキ機能*を“ON”にすると、障害物に近づいて衝突の恐れがある場合、自動的にブレーキを作動させ衝突を回避または衝突の被害を軽減させます。障害物との距離や位置が分かりやすいイラストで表示され、安全確認をサポートしてくれます。*作動速度 10km/h以下

LEDヘッドライトなどエクステリアも充実の装備。



- 1 LEDヘッドライト（オートハイコントラスト機能、LEDターンシグナル付）ヘッドライトウォッシャー／ヒートドウォッシャーノズル（フロント）
- 2 シルバールーフレール 3 16インチアルミホイール

Special Equipment



**みんなで休日のロングドライブ。
高速走行も最新の安全運転支援技術がサポートしてくれる。**

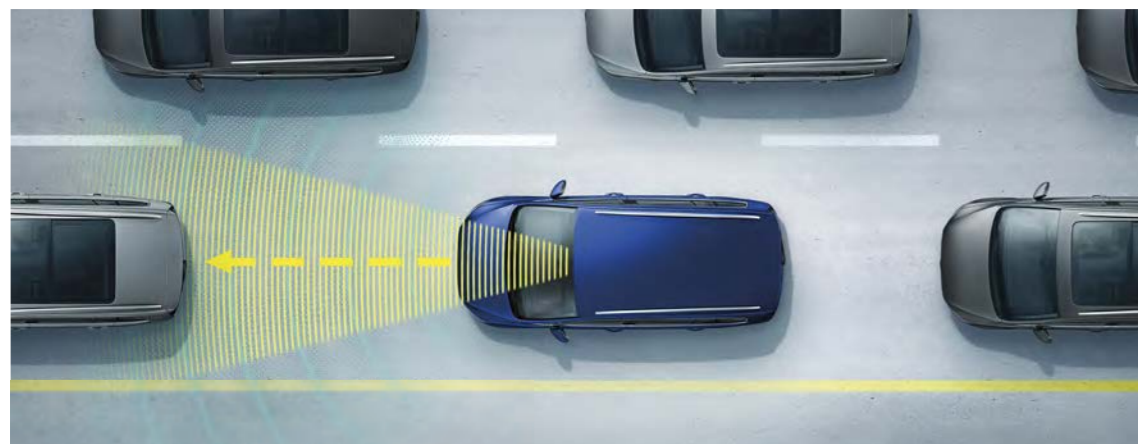

**ストレスで疲れる渋滞もより快適に。
渋滞時追従支援システム “Traffic Assist”**

交通渋滞や長距離走行では疲れたりついイライラしがちなもの。“Traffic Assist”はあらかじめ設定した、前の車との一定の距離と車線を維持。渋滞やストップ&ゴーの多い状況でも、疲労やストレスを和らげます。

※本機能は先行車のゆるやかな減速に対応するものであり、急ブレーキによる減速に対応するものではありません。
※起動速度 30km/h以上 作動速度 0~60km/h
※作動条件 ドライバーの両手がステアリングを握っていてハンドル操作に関与していること。

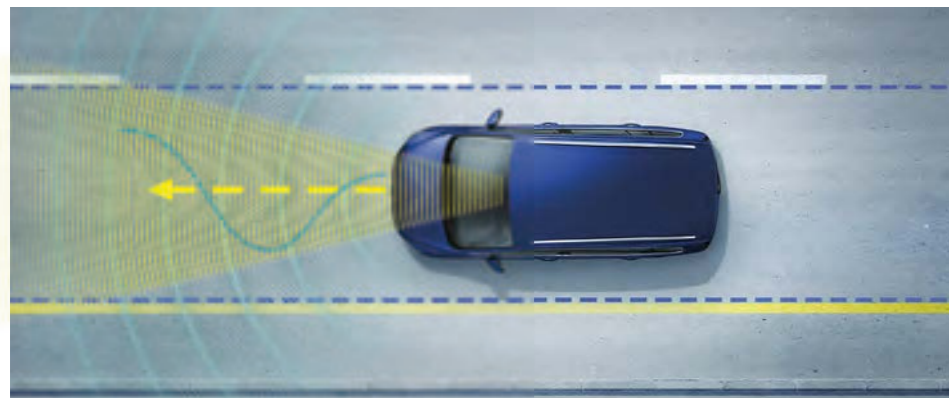

**うっかり車線をはみ出さないようサポート。
レーンキープアシストシステム “Lane Assist”**

走行中の車線をしっかりキープ。ドライバーの意図しない車線のズレを検知すると、ステアリングを補正*し警告。マルチファンクションインジケータに走行車線マーキングを表示し、ステアリング操作をサポートします。

*:ステアリングの補正はドライバーのステアリング操作で解除することができます。※起動速度 65km/h以上 作動速度 60km/h以上

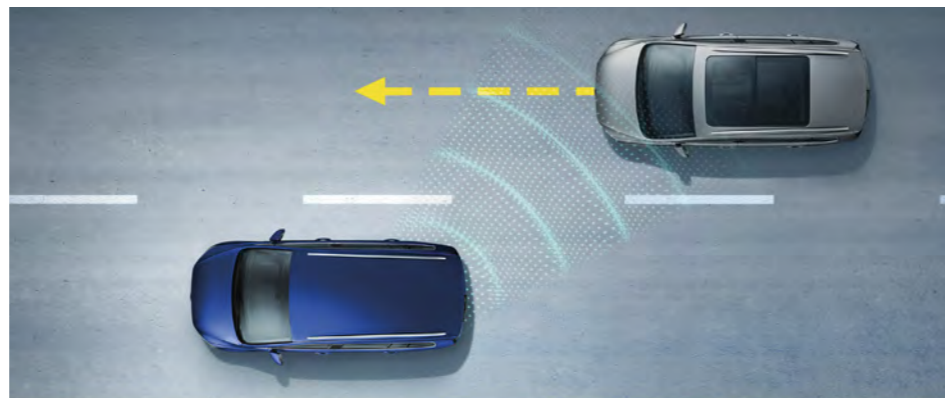

**車線変更の時、見えない死角を見張ってくれる。
レーンチェンジアシストシステム “Side Assist Plus”**

高速道路での車線変更、後ろからの追突が不安な時はありませんか。レーダーセンサーが後方約70mまでの範囲を監視して死角エリアに車があるとドアミラーの専用インジケータが点灯し、知らせてくれます。また、検出した車の方向へ進路変更しようとする時ステアリングを自動補正して接触を回避します。

※作動速度 10km/h以上

※これらのシステムは衝突などを自動で回避するものではありません。また、システムの制御には限界があり、道路状況や天候によっては作動しない場合があります。システムを過信せず、十分な注意を払い安全な運転を心がけてください。ご使用の際には必ず取扱説明書をお読みください。詳しくは正規ディーラーにお問い合わせください。※写真は一部実際と異なる場合があります。イラストは、機構説明用につき実際のものとは一部異なります。



運転中のヒヤリとする瞬間を軽減。危険に備えて、毎日安心のドライブを。



**プリクラッシュブレーキシステム “Front Assist”
(歩行者検知対応シティエマージェンシーブレーキ機能付)**

慣れたいつもの道でも、ヒヤリとする危険に備えを。全速度域*においてレーダーで前の車との距離を検知。衝突の危険がある場合には、制動距離を短くするために、ブレーキ圧を高めてスタンバイ状態で備えるとともに、警告音・警告灯で注意を喚起します。その際、ドライバーが回避操作を行わない場合には、システムが自動で車を減速させて衝突の被害を軽減します。また、時速5~65kmでの走行中には歩行者検知機能が作動し、時速5~45kmの速度域においてはシティエマージェンシーブレーキ機能が作動します。車だけでなく歩行者も検知し、自動的にブレーキを作動させ危険を回避、あるいは追突の被害を軽減します。

*:プリクラッシュブレーキシステム“Front Assist”が“ON”の時、時速約5km以上で前方の交通状況を検知します。

「安全性はすべてに優先する」。Volkswagenの大切な理念のひとつです。

Volkswagen オールイン・セーフティ

事故を起こさせない
予防安全

万が一の事故のダメージを軽減する
衝突安全

事故が起きた後の被害を抑える
二次被害防止



渋滞時追従支援システム
“Traffic Assist”



駐車支援システム
“Park Assist”



プロアクティブ・
オキュパント・
プロテクション



アダプティブクルーズ
コントロール “ACC”
(全車速追従機能付)



リヤトラフィックアラート
(後退時警告・衝突軽減
ブレーキ機能)



リヤビューカメラ
“Rear Assist”



レーンキープアシスト
システム
“Lane Assist”



プリクラッシュブレーキ
システム “Front Assist”
(歩行者検知対応シティエマ
ージェンシーブレーキ機能付)



パークディスタンス
コントロール
(フロント/リヤ、前進/後退時
衝突軽減ブレーキ機能付)



レーンチェン
ジアシストシステム
“Side Assist Plus”



ドライバー疲労検知システム
“Fatigue Detection
System”



9エアバッグ



高剛性ボディ



ISOFIX (アイソフィックス) 基準適合
チャイルドシート固定装置
(2列目/3列目)



フォースリミッター付
シートベルトテンショナー
(運転席/助手席/2列目左右)



ポストコリジョン
ブレーキシステム



エマージェンシー
ストップシグナル



アクティブボンネット

・全席3点式シートベルト(運転席/助手席高さ調整式)
・むち打ち軽減ヘッドレスト(運転席/助手席)

・オフティカルパーキングシステム・ESC(エレクトロニックスタビリティコントロール)
・ABS(アンチロックブレーキングシステム)・ブレーキアシスト

Golf Touran TSI Comfortline Tech Edition 2 車両本体価格(消費税込) ¥3,865,000

Equipment List / Specifications

主要装備表

Volkswagen オールイン・セーフティ	
予防安全	アダプティブクルーズコントロール"ACC" (全車速追従機能付) / レーンキープアシストシステム"Lane Assist" / 渋滞時追従支援システム"Traffic Assist" / レーンチェンジアシストシステム"Side Assist Plus" / リヤビューカメラ"Rear Assist" / 駐車支援システム"Park Assist" / ドライバー疲労検知システム"Fatigue Detection System" / パークティスタンスコントロール(フロント/リヤ、前進/後退時衝突軽減ブレーキ機能付) / オプティカルパーキングシステム / リヤトラフィックアラート(後退時警告/衝突軽減ブレーキ機能) / フリククラッシュブレーキシステム"Front Assist" (歩行者検知対応シティエマージェンシーブレーキ機能付) / プロアクティブ・オキュパントプロテクション / ESC(エレクトロニック・スタビリティ・コントロール) / ABS(アンチロック・ブレーキング・システム) / ブレーキアシスト
衝突安全	フロントエアバッグ(運転席/助手席、助手席エアバッグカットオフスイッチ) / ニーエアバッグ(運転席) / サイドエアバッグ(1列目/2列目) / カーテンエアバッグ / むち打ち軽減ヘッドレスト(運転席/助手席) / 全席3点式シートベルト(運転席/助手席高さ調整式) / フォースリミッター付シートベルトテンショナー(運転席/助手席/2列目左右) / ISOFIX(アイソフィックス)基準適合チャイルドシート固定装置(2列目/3列目)
二次被害防止	エマージェンシーストップシグナル / アクティブボンネット / ポストコリジョンブレーキシステム
盗難防止装置	イモビライザー
視界	LEDヘッドライト(オートハイトコントロール機能、LEDターンシグナル付) / オートライト / ヘッドライトウォッシャー / フォグランプ(リヤ) / オールティンテッドガラス(UVカット機能付) / ダークティンテッドガラス(リヤ/リヤ左右、UVカット機能付) / レインセンサー / ヒーテッドウォッシャーノズル(フロント) / 電動格納式リモコンドアミラー(ヒーター、リバーズ運動機能(助手席)付) / 自動防眩ルームミラー
空調	3ゾーンフルオートエアコンディショナー(運転席/助手席/2列目独立調整、自動内気循環機能付) / アレルゲン除去機能付きフレッシュエアフィルター(花粉/ダスト除去外気導入フィルター)
オーディオ / ナビゲーション	Volkswagen純正インフォテイメントシステム"Discover Pro"(SSDナビゲーションシステム、VICSワイド対応、DVD/CDプレーヤー、MP3/WMA*再生**、AM/FM、ワイドFM対応、地デジTV受信**、Bluetooth**オーディオ/ハンスフリーフォン、ジェスチャーコントロール、"Volkswagen Media Control"アプリケーション対応) / ETC2.0対応車載器 / モバイルオンラインサービス"Volkswagen Car-Net"(コネクティビティ機能"App-Connect"、テレマティクス機能"Guide & Inform") / MEDIA-IN(iPod**/iPhone**/USBデバイス接続装置) / オーディオ外部入力端子 / 8スピーカー
機能装備	オートホールド機能 / BlueMotion Technology(Start/Stopシステム、ブレーキエネルギー回生システム) / スマートエントリー&スタートシステム "Keyless Access"** / パワーステアリング(挟み込み防止機能、"Easy Open"機能付) / カミングホーム&リビングホーム / 12V電源ソケット(1列目、2列目、ラゲージルーム) / ハドルシフト / チルト&テレスコピックステアリング / 電動パワーステアリング / エレクトロニックパーキングブレーキ
快適装備	シートバックテールフル(運転席/助手席) / カップホルダー(1列目、2列目、3列目) / センターアームレスト(前席/後席)
メーター周り	マルチファンクションインジケーター(時刻、瞬間/平均燃費、走行距離、平均速度、運転時間、外気温度、メニュー機能) / シートベルト警告装置(全席) / タイヤ空気圧警告灯
外装	Comfortline専用クロームパッケージ / シルバーブルーフレール / デュアルエキゾーストパイプ
シート / 内装	高さ調整シート(運転席/助手席) / ランパサポーター(運転席/助手席) / 可倒式シート(助手席) / 分割可倒式シート(2列目、スライド&リクライニング機能) / 分割格納式シート(3列目) / イーゼリエントリー機能(2列目左右) / シートヒーター(運転席/助手席) / レザーマルチファンクションステアリングホイール / レザーシフトノブ
収納	グローブボックス(エアコン送風口付) / シートアンダートレー(運転席/助手席) / シートバックポケット(運転席/助手席) / スライディングカバー
足回り	205/60R16タイヤ / 6.5Jx16アルミホイール(5ダブルスポーク)
その他	タイヤ応急修理キット / Volkswagen Professional Care

*1:著作権保護されているWMA(Windows Media® Audio)形式の音楽ファイルは再生できません。*2: DVD-R/CD-R/CD-RWやSDHCメモリーカードなどに記録された音楽ファイルの直接再生が可能ですが、走行中は本機モニターで地上デジタルTVやDVDの映像を見ることはできません。音声のみとなります。*4: Bluetooth™は米国Bluetooth SIG, Inc.の商標または登録商標です。Bluetooth™は携帯電話の仕様や設定により、接続できない場合や、操作方法・表示・動作が異なる場合があります。*5: iPod®, iPhone™は、米国および他の国で登録されたApple Inc.の商標です。iPhone™の商標は、アイホン株式会社のライセンスにもとづき使用されています。*6: スマートエントリー&スタートシステムは、電波により植え込み型ペースメーカーなどの医療用電子機器に影響を及ぼす恐れがあります。詳しくはフォルクスワーゲン カスタマーセンターまたは正規ディーラーにお問い合わせください。●表示の価格は消費税込みです。●車両本体価格には、付属品価格、保険料、税金(消費税を除く)、登録に伴う諸費用、リサイクル料金は含まれておりません。別途必要となります。●本仕様、主要装備、諸元などは予告なく変更される場合があります。●フォルクスワーゲン グループ ジャパンが日本に輸入する車は、安全対策および排気ガス対策の点で現行の国内基準をすべて満たしています。●燃料消費率は、定められた試験条件のもとでの値です。実際の走行時には、この条件(気象、道路、車両、運転、整備などの状況)が異なってきますので、それに応じて燃料消費率は異なります。●スノーチェーンのご使用に際し、製品によってはボディに干渉する恐れがありますので、詳しくは正規ディーラーにお問い合わせください。※ボディカラー、内張りシートのカラーについては、撮影・印刷条件により実際の車両と異なって見えることがありますのでご了承ください。※本カタログ中で使用した写真およびイラストは、実際と異なる場合がありますのでご了承ください。製造事業者:フォルクスワーゲン グループ ジャパン 株式会社

エコカー減税*	自動車取得税 40% 減税 自動車重量税 50% 減税	燃費・環境性能	排出ガス 75%低減	☆☆☆☆ 排出ガス低減 環境性能向上	平成32年度 燃費基準 +10%達成率	燃料消費率 (国土交通省審査値)	JC08モト 18.5 km/ℓ
---------	--	---------	---------------	--------------------------	---------------------------	---------------------	-------------------------

燃料消費率は、定められた試験条件のもとでの値です。実際の走行時には、この条件(気象、道路、車両、運転、整備などの状況)が異なってきますので、それに応じて燃料消費率は異なります。

*正式名称「環境対応車普及促進税制」。詳しくはフォルクスワーゲン カスタマーセンターもしくは正規ディーラーにお問い合わせください。

フォルクスワーゲン グループ ジャパン 株式会社

愛知県豊橋市明海町5-10 〒441-8550
フォルクスワーゲン カスタマーセンター 0120-993-199
www.volkswagen.co.jp

Issue : September, 2017 VW0667-TD7091
Photo: ボディカラー: アトランティックブルーメタリック(H7) 写真は一部実際と異なる場合があります。



<https://www.facebook.com/VolkswagenJP>

<https://plus.google.com/+VolkswagenCoJp>

https://twitter.com/VW_JPN

<https://www.youtube.com/user/VolkswagenGroupJapan/>

https://www.instagram.com/vw_japan/

アトランティックブルーメタリック(H7) **全国限定150台** オリックスホワイト マザーオパールエフェクト(OR)* **全国限定150台**
*有償オプションカラー:(消費税込) **¥64,800**

主要諸元表

		4ドア7速DSG®右ハンドル	
車両型式		DBA-1TCZD	
寸法 / 重量	全長	mm	4,535
	全幅	mm	1,830
	全高	mm	1,670
	ホイールベース	mm	2,785
	トレッド前後	mm	1,570/1,540
	最低地上高(空車時)	mm	160
	車両重量	kg	1,560
乗車定員		7名	
性能		最小回転半径:5.5m	
		燃料消費率(国土交通省審査値) JC08モト : 18.5km/ℓ	
エンジン		主要燃費向上対策:アイドリングストップ装置 / 筒内直接噴射 / 可変バルブタイミング / 電動パワーステアリング / 充電制御 / DSG® 型式:CZD / 種類:直列4気筒DOHCインタークーラー付ターボ(4バルブ) / 内径×行程:74.5×80.0mm / 総排気量:1,394cc 圧縮比:10.0 / 最高出力(ネット値):110kW(150PS)/5,000-6,000rpm / 最大トルク(ネット値):250Nm(25.5kgm)/1,500-3,500rpm	
		燃料タンク容量:60ℓ / 使用燃料:無鉛プレミアム	
諸装置		トランスミッション:7速DSG	
		変速比:第1速3.500/第2速2.086/第3速1.342/第4速0.933/第5速0.973/第6速0.777/第7速0.653/後退3.722	
		最終減速比1-4速:4.800/5-7速:3.428/後退:4.500	
		フロントサスペンション:マクファーソンストラット(スタビライザー付) / リヤサスペンション:4リンク(スタビライザー付) フロントブレーキ:ベンチレーテッドディスク / リヤブレーキ:ディスク / 使用タイヤサイズ:205/60R16	

環境仕様

二酸化炭素(CO ₂)排出量	125g/km(JC08モト走行 燃費値換算)
排出ガス	一酸化炭素(CO):1.15g/km / 非メタン炭化水素(NMHC):0.013g/km / 窒素酸化物(NOx):0.013g/km
騒音	平成11年規制適合(規制値 近接排気騒音:96dB / 定常走行騒音:72dB / 加速走行騒音:76dB)
エアコン冷媒	種類:R134a / 使用量:500g / GWP値:1,430 / 環境影響度目標値:150 / 目標年度2023年

四面図(mm)

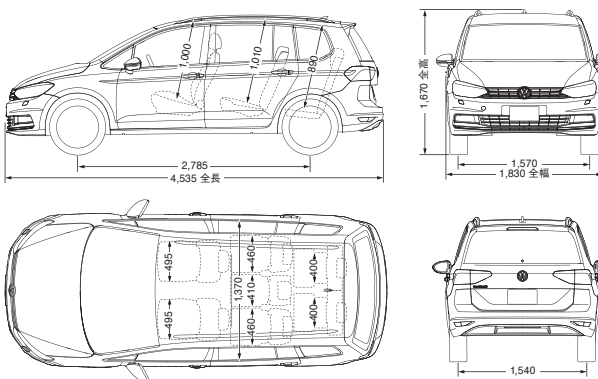

ラゲージスペース

137 (1,857)ℓ

ラゲージスペースの容量はISO測定法*による。()内は後席を倒した場合。
*ISOの定めたトランク容量測定方法。容量1ℓ(200mm×100mm×50mm)のテストボックスにて測定。(ドイツにおける公表値)

フォルクスワーゲンは、適切に管理された森林の木材から作られるFSC®認証紙や、環境にやさしい植物油インキを使用することで、資源の有効利用など環境保護に取り組んでいます。

