

Renault 5

Mirage



Renault 5

Mirage

MIRAGE "LS"
El automóvil con emocionante potencia.

Mencionar potencia cuando de automóviles se trata, es imaginar inmediatamente autos con miles de centímetros cúbicos en sus motores, casi pegados al piso y con cientos de instrumentos y aditamentos en sus

interiores. Mirage es el concepto moderno y europeo del automóvil con potencia: sobrio por fuera y muy cómodo por dentro. Por fuera, Mirage "LS" tiene faros rectangulares que se integran a su diseño aerodinámico. En su interior, asientos de forma envolvente y

de diseño anatómico para un manejo cómodo y seguro. Además, tablero antideslumbrante, totalmente equipado y con cuadro de instrumentos perfectamente visible para un mejor control de su emocionante potencia. Mirage "LS" es el automóvil con emocionante potencia.



MIRAGE "LS"
Con todo el equipo que otros cobran extra.

Al adquirir un automóvil muy pocas veces se toman en cuenta los gastos adicionales que demanda un equipamiento confortable. El Mirage LS le ofrece desde el principio todo lo que usted necesita para disfrutarlo plenamente.

Nuevos asientos envolventes, diseñados anatómicamente y totalmente reclinables con respaldo alto y cabeceras integradas. Tapizados en fino velour y vinil.

Cinturones de seguridad pélvico-torácicos. Interiores en colores que armonizan con el color de la carrocería.

Calefacción regulable al gusto. Ventilador

eléctrico de dos velocidades que cambia el aire viciado de la cabina en segundos. Desempañador de parabrisas de rápido y efectivo funcionamiento. Repisas porta-objetos bajo el tablero.

Espejo retrovisor de dos posiciones: día y noche. Piso plano, sin el incómodo túnel de transmisión y totalmente alfombrado, desde los bajos del tablero hasta su amplia cajuela.

Ceniceros empotrados en los paneles laterales traseros.

Mirage "LS" viene completamente equipado de fábrica sin costo extra.





MIRAGE "LS" Nuevo y atractivo tablero, antideslumbrante en toda su extensión.

Su cuadro de instrumentos es de fácil lectura y contiene luces indicadoras de presión de aceite, luces largas, freno de mano, ahogador, luces direccionales e intermitentes de emergencia. El velocímetro y el cuenta-kilómetros también se encuentran en el mismo cuadro. En la columna de la dirección se integran las palancas de mando del limpia-lavaparabrisas, cambio de luces, claxon y seguro antirrobo que bloquea el volante al extraer la llave de encendido. Las luces intermitentes de emergencia son

accionadas por interruptores eléctricos que se encuentran agrupados a la izquierda del velocímetro. El tablero se complementa con rejillas laterales de calefacción y ventilación. La consola central agrupa verticalmente la rejilla de ventilación, interruptor eléctrico del ventilador, controles del sistema de calefacción, encendedor de cigarrillos, cenicero, porta-objetos, en su parte inferior radio AM con selectores automáticos y deportiva palanca de velocidades al piso. Mirage "LS" es lujo en todos los detalles de sus cómodos interiores.





MIRAGE "LS" Emocionante Potencia.

Renault Mirage "LS" es el automóvil favorito de los corredores de "rallies" por la sobrada potencia de su motor con tracción delantera y 1300 centímetros cúbicos de cilindrada.

La potencia es totalmente aprovechada por su transmisión manual con caja de 4 velocidades y reversa, con palanca al piso de cambios suaves y precisos. También puede sostener altas velocidades y velocidades constantes, arranques y rebases precisos en cualquier tipo de camino y condiciones de clima.

El poderoso empuje del motor está perfectamente relacionado al peso total del automóvil haciéndolo ágil y brioso.

En el motor de Mirage "LS" cada uno de sus 61.3 caballos de fuerza sólo tiene que impulsar 13.680 kilos del peso total, dándole así mayor durabilidad.

Su exclusivo carburador Bocar 35 destapa la fogosidad de su motor, que aunada a su línea aerodinámica le permite desplazar toda esa emocionante potencia que Mirage "LS" trae por dentro.

Además su "spoiler" estabilizador, fabricado con material ligero y resistente, le da mayor adherencia al camino en base al aprovechamiento del aire desplazado, logrando así excelente estabilidad en carreteras y curvas.

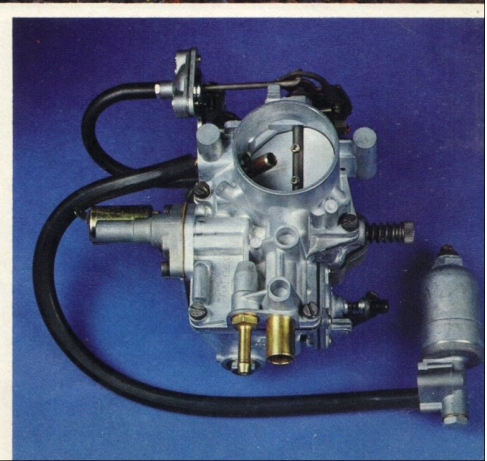



RENAULT 5. El concepto moderno más claro de la economía.

Moderno y elegante en su línea, sobrio en sus cómodos interiores con asientos envolventes diseñados anatómicamente y tapizados en resistente vinil.

Tablero antideslumbrante, con todos los instrumentos y mandos al alcance y perfectamente visibles.

Espaciosa cajuela, extensible según se requiera. Su bajo consumo de gasolina y lo práctico de su tamaño, lo hacen el automóvil ideal, muy cómodo y seguro en carretera.

Entre sus características más importantes se cuentan:

- Molduras laterales y robustas defensas anti-impacto.
- Faros de diseño rectangular integrados a su moderna parrilla.
- Dirección de piñón y cremallera que facilita las maniobras tanto en ciudad como en carretera.
- Sólido chasis monocasco.
- Suspensión independiente en las cuatro ruedas con barras de torsión y barras estabilizadoras.

Mecánicamente es toda una garantía. Renault 5 está garantizado por **UN AÑO SIN LIMITE DE KILOMETRAJE.**

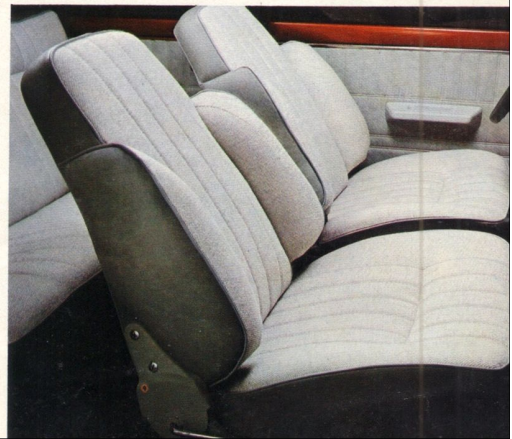

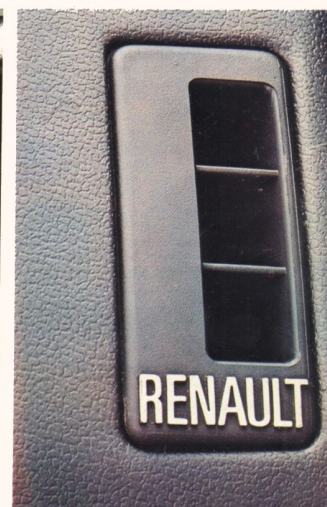
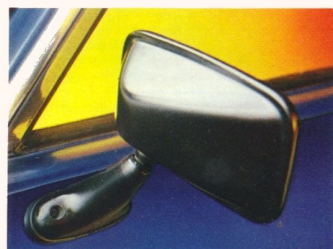
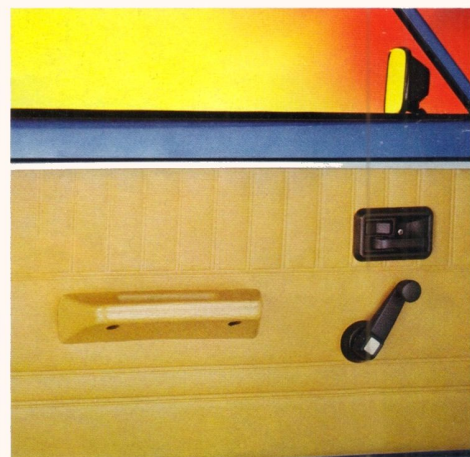
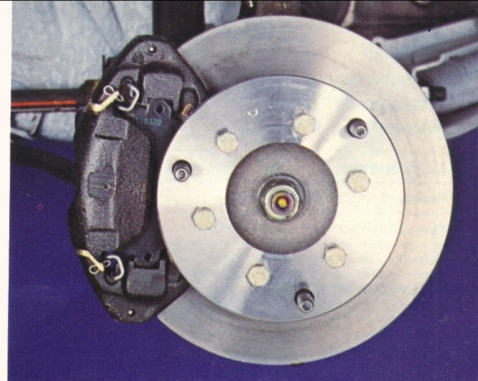
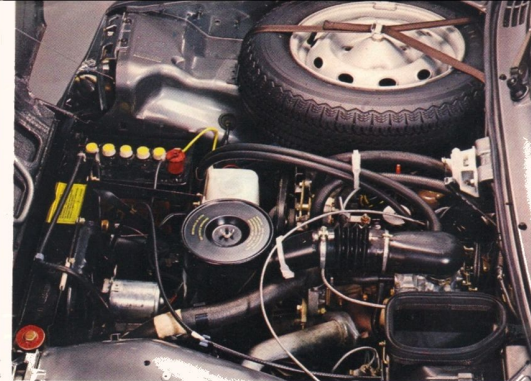
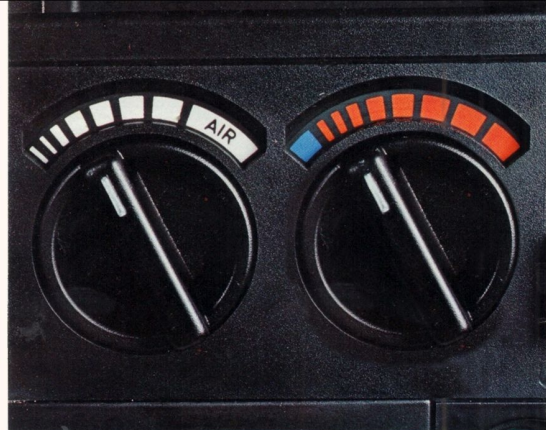

La Tecnología Renault.

Renault es el único gran fabricante automotriz que pone a prueba su tecnología participando en los quince Grandes Premios de Fórmula Uno. Quince verdaderas pistas de prueba donde sólo compiten los mejores, como las de Francia, Brasil, Sudáfrica, Austria, Holanda e Italia donde Renault ha conquistado el primer lugar. Misma tecnología que es avalada por más de ochenta años de construir automóviles en todo el mundo.

En México, la tecnología Renault se afianza en los avances automotrices logrados por sus ingenieros y diseñadores en las máximas competencias automovilísticas. Cuando Renault compite, usted gana.

El Control de Calidad Renault.

Cada diez segundos de día y de noche se produce un automóvil Renault en el mundo, lo cual equivale a 9,000 diarios, fabricados bajo el más estricto y riguroso control de calidad. En Renault de México uno de cada diez trabajadores es inspector de control de calidad, lo que garantiza cada día mejores automóviles. En este terreno, la Comisión Evaluatoria de Renault en el mundo, coloca a la Nueva Renault de México dentro del grupo de plantas que están a la cabeza en la producción de la línea Renault 5. Este riguroso control de calidad que se lleva a cabo en cada uno de nuestros vehículos, nos permite garantizarlos por UN AÑO SIN LIMITE DE KILOMETRAJE.



| Características Técnicas y Equipo del Renault Mirage "LS" y Renault 5. | Renault 5 | Mirage LS |
|------------------------------------------------------------------------|-----------|-----------|
| Carrocería: | | |
| Peso aproximado vacío: 790 Kgs. | ◆ | ◆ |
| Peso aproximado cargado: 1,190 Kgs. | ◆ | ◆ |
| Capacidad de cajuela: 270 a900 dm ³ . | ◆ | ◆ |
| Capacidad de carga: 400 Kgs. | ◆ | ◆ |
| Motor: | | |
| Delantero de 4 cilindros verticales en línea. | ◆ | ◆ |
| Diámetro por carrera 73 x 77 mm. | ◆ | ◆ |
| Cilindrada 1289 cm ³ . | ◆ | ◆ |
| Relación de compresión. 8:1 | ◆ | ◆ |
| Potencia 56.3 caballos SAE. | ◆ | 61.3 |
| Capacidad de lubricante: 3 litros. | ◆ | ◆ |
| Cambio de lubricante: cada 5,000 kilómetros sin filtro. | ◆ | ◆ |
| cada 10,000 kilómetros con filtro. | ◆ | ◆ |
| Sistema de Combustible: | | |
| Carburador Bocar 35 S.E.I.A. 768. | ◆ | ◆ |
| Tipo de combustible: 81 octanos (NOVA). | ◆ | ◆ |
| Capacidad del tanque: 41 litros. | ◆ | ◆ |
| Rendimiento en tráfico urbano: 12.70 Kms. por litro.* | ◆ | ◆ |
| Rendimiento en tráfico carretera: 18.0 Kms. por litro.* | ◆ | ◆ |
| *(Prueba oficial SEPAPI). | | |
| Sistema de Enfriamiento: | | |
| Por líquido antioxidante en circuito hermético: 6.3 litros. | ◆ | ◆ |
| Ventilador eléctrico independiente | | |
| accionado por termostato. | ◆ | ◆ |
| Sistema Eléctrico: | | |
| Batería: 12 volts. | ◆ | ◆ |
| Alternador: 55 amperes. | ◆ | ◆ |
| Dirección: | | |
| De piñón y cremallera. | ◆ | ◆ |
| Diámetro del volante: 390 mm. | ◆ | ◆ |
| Radio de giro entre muros: 5.05 mts. | ◆ | ◆ |
| Radio de giro entre aceras: 4.87 mts. | ◆ | ◆ |
| Transmisión: | | |
| Tipo: Manual con tracción delantera. | ◆ | ◆ |
| Par cónico de diferencial 8 x 31. | ◆ | ◆ |
| Relaciones de la caja de velocidades: | | |
| 1ra. 3.83:1 | ◆ | ◆ |
| 2da. 2.27:1 | ◆ | ◆ |
| 3ra. 1.52:1 | ◆ | ◆ |
| 4a. 1.02:1 | ◆ | ◆ |
| Reversa 3.54:1 | ◆ | ◆ |
| Suspensión: | | |
| Independiente en las 4 ruedas. | ◆ | ◆ |
| Delantera: | | |
| Barras de torsión longitudinales. | ◆ | ◆ |
| Barra estabilizadora. | ◆ | ◆ |
| Amortiguadores de doble acción. | ◆ | ◆ |

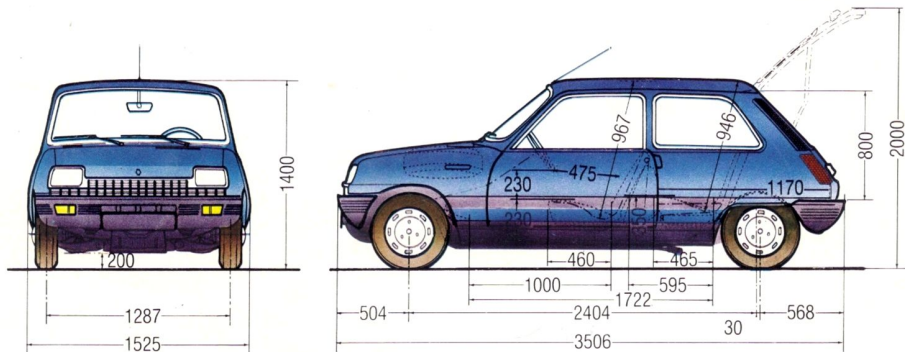

| | Renault 5 | Mirage LS |
|--------------------------------------------------------------------------------------------------------------------------------------------------------------------------------------------------------------------------|-----------|-----------|
| Trasera: | | |
| Barras de torsión transversales. | ◆ | ◆ |
| Amortiguadores telescópicos. | ◆ | ◆ |
| Frenos: | | |
| Circuito hidráulico. | ◆ | ◆ |
| Delanteros de disco autoajustables. | ◆ | ◆ |
| Traseros de tambor. | ◆ | ◆ |
| Válvula limitadora de presión sensible a la carga. | ◆ | ◆ |
| Rines y llantas: | | |
| Rines standard. | ◆ | — |
| Dimensiones de rin. 4.5 B 13. | ◆ | ◆ |
| Llantas radiales. | ◆ | ◆ |
| Dimensiones de la llanta 145 SR 13. | ◆ | ◆ |
| Presión de inflado: | | |
| 1.6 Kgs. (23 Libras) adelante. | ◆ | ◆ |
| 1.7 Kgs. (27 Libras) atrás. | ◆ | ◆ |
| Equipo: | | |
| Parabrisas polarizado. | — | ◆ |
| Molduras laterales de poliéster. | ◆ | ◆ |
| Spoiler delantero. | — | ◆ |
| 4 rines de aleación de aluminio. | — | ◆ |
| Protectores en cerraduras de puertas y portón trasero. | ◆ | ◆ |
| Luces de reversa. | ◆ | ◆ |
| Molduras de parabrisas y medallón trasero. | ◆ | ◆ |
| Terminal cromada de escape. | — | ◆ |
| Espejo exterior izquierdo. | ◆ | ◆ |
| Protección antiruido en el cofre. | ◆ | ◆ |
| Lavaparabrisas eléctrico. | ◆ | ◆ |
| Calefacción y desempañador. | ◆ | ◆ |
| Encendedor de cigarrillos. | — | ◆ |
| Luces de emergencia (Warning). | — | ◆ |
| Espejo retrovisor de dos posiciones. | ◆ | ◆ |
| Espia de freno de mano. | ◆ | ◆ |
| Radio AM y antena con dos bocinas. | — | ◆ |
| Asientos delanteros con cabecera integrada. | ◆ | ◆ |
| Cajuela y piso alfombrado. | — | ◆ |
| Bajos de carrocería color negro. | — | ◆ |
| Sombrerera móvil. | — | ◆ |
| Vestidura de velour con vinil. | — | ◆ |
| Vestidura completa de vinil. | ◆ | — |
| Toldo de velour. | — | ◆ |
| Garantía: | | |
| POR UN AÑO SIN LIMITE DE KILOMETRAJE. | ◆ | ◆ |
| Renault de México, S.A. de C.V., de acuerdo con su filosofía de constante mejoramiento de sus productos, se reserva el derecho de modificar, sin previo aviso, las características, equipo, y accesorios de sus modelos. | | |

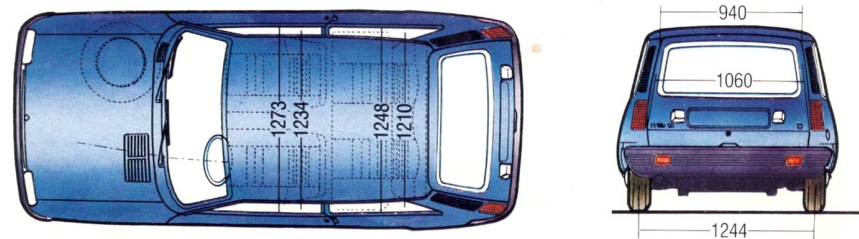

**Renault 5 Mirage,
un producto de
La Nueva Renault
de México.**

