

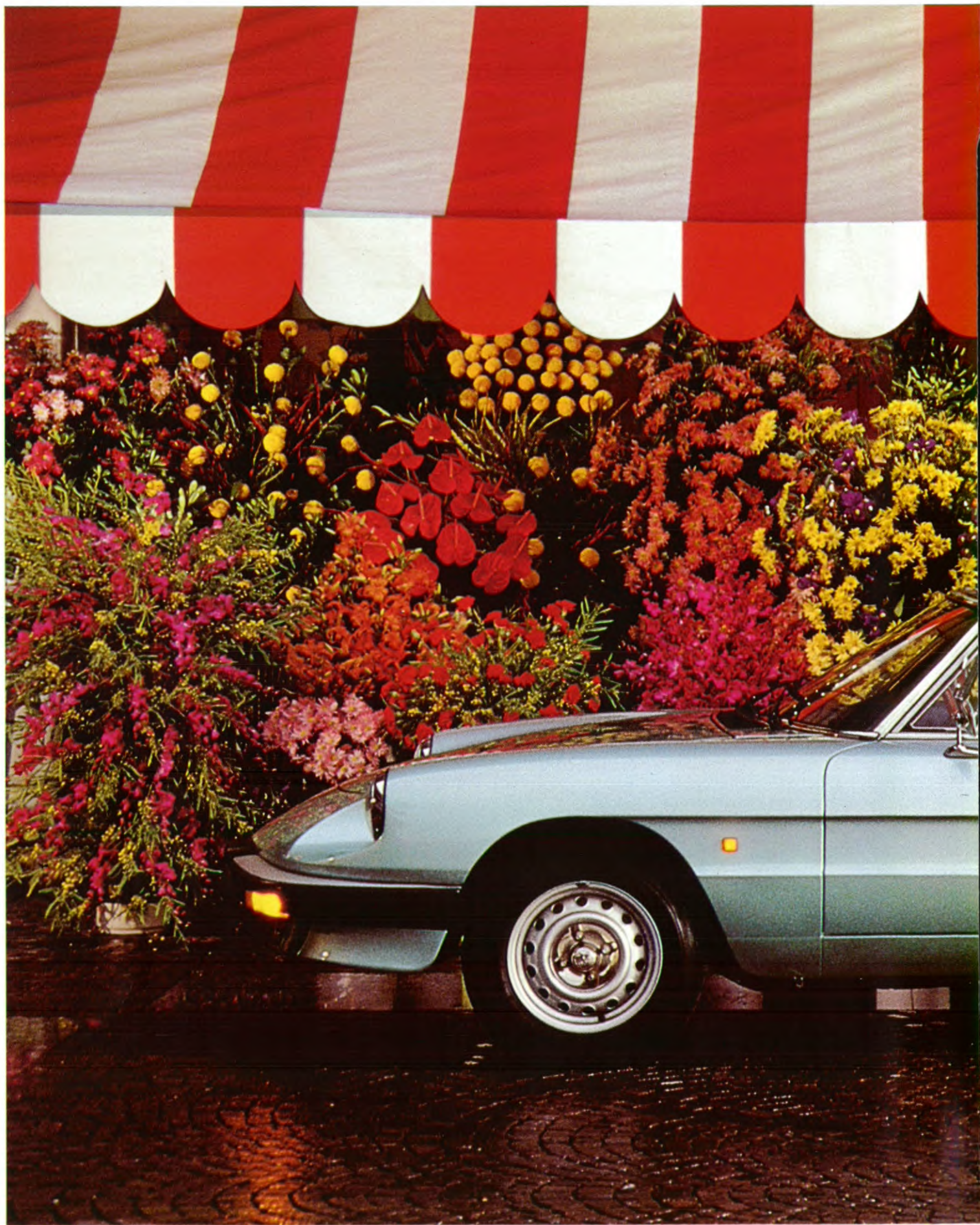

DE VIER-SEIZOENEN SPIDER.

Alfa Romeo 

DE VOORJAAR-SPIDER: STIJLVOL.







Stap in een Spider en een wereld gaat voor u open. Z'n sportieve en exclusieve karakter geven deze sportwagen een magische sfeer en een ongekennde sensatie van vrij-

heid en individueel rijplezier. Of u nu rijdt, of na een rit uit uw Spider stapt, u oogst overal bewondering en waardering voor zoveel klasse, zoveel stijl.



De mens en zijn machine horen bij elkaar. En zeker de Spider, die past bij de totale vrijheid waarmee deze Alfa Romeo zich onderscheidt.

DE LIJN VAN DE SPIDER.



De nieuwe Alfa Romeo Spider is perfect aerodynamisch gelijnd, van voorspoiler (in de kleur van de auto) tot de achterspoiler op de rand van het kofferdeksel. Twee vernieuwin-

gen die naast hun esthetische waarde ook de stabiliteit en wegligging van de Spider verbeterden. De vernieuwde lijn wordt eveneens beïnvloed door het zwarte dorpel-

profiel, dat in aansluiting op de spoiler en bumpers, doorloopt tot de wielkasten.





De achterlichten met richtingaanwijzers zijn ook opnieuw gestileerd met als resultaat een zowel functionele als esthetische verbetering.

DE ZOMER-SPIDER: AVONTUURLIJK.





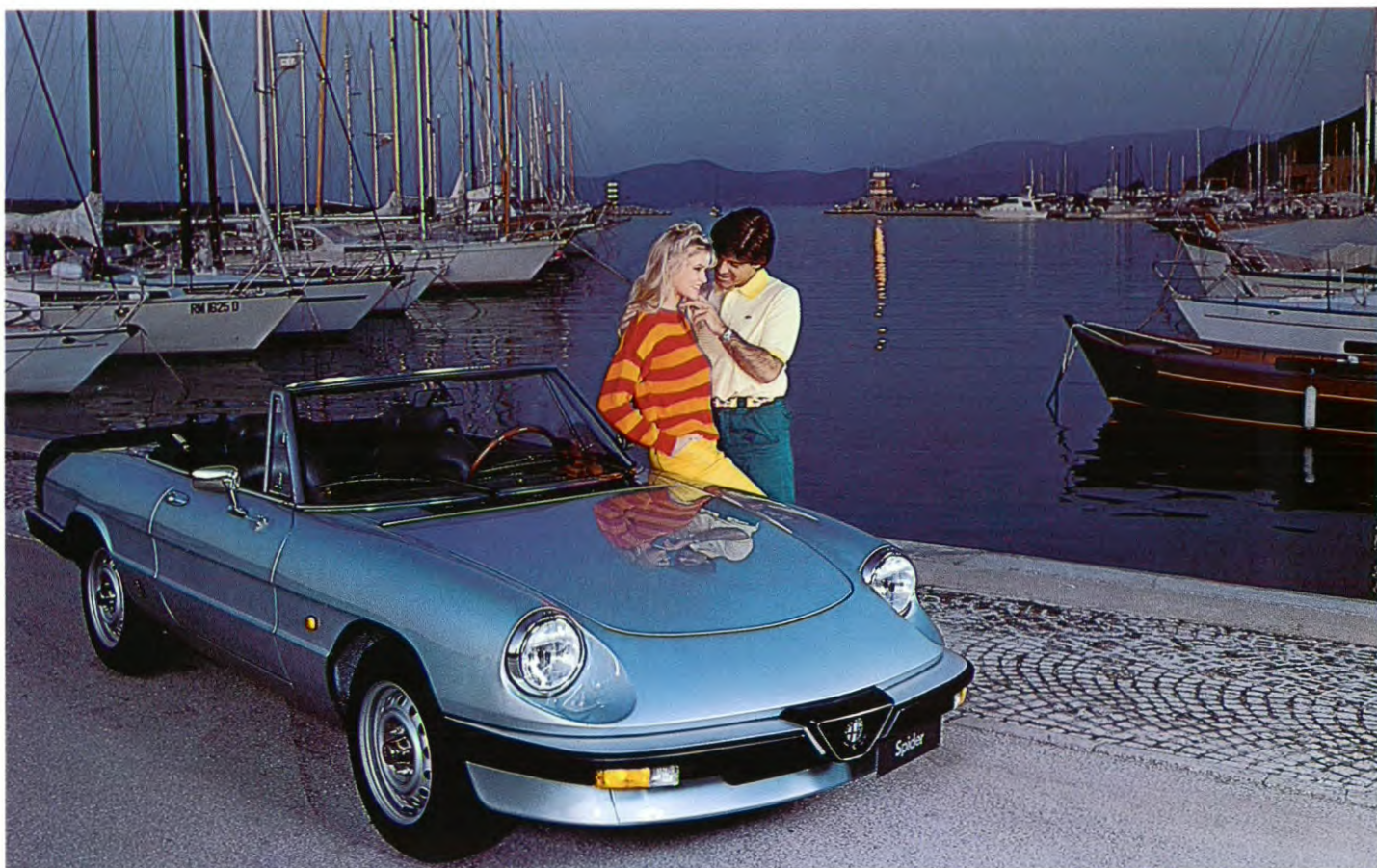

Bergen, stranden, landweggetjes, snelwegen, met de Spider voelt u zich overal in uw element. Proef dat avontuur, u zult er van genieten.





De Spider: steeds weer opnieuw
het begin van een avontuur.

DE SNELLE SPIDER.

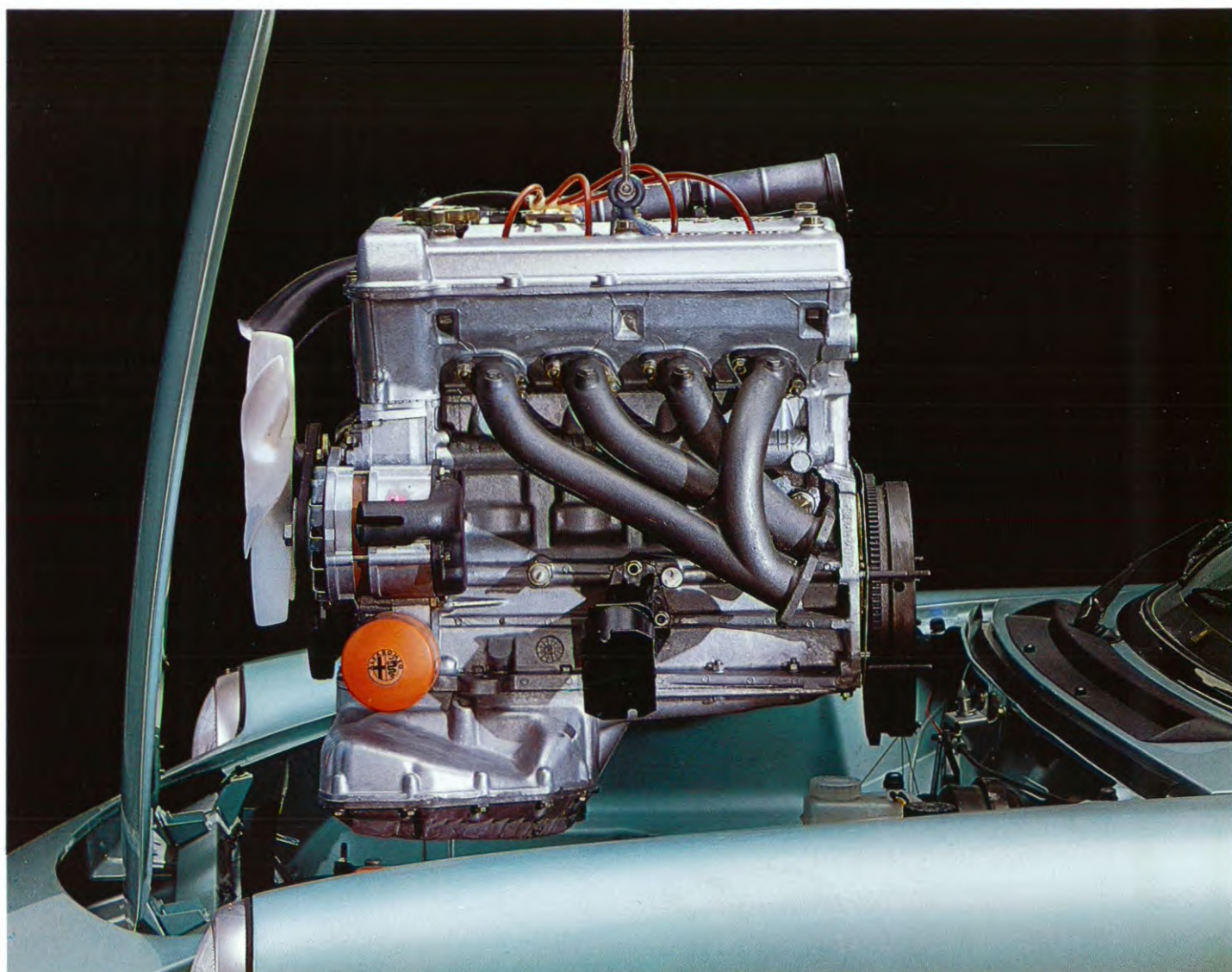

De snelheid van de Alfa Romeo Spider vindt men niet alleen terug in z'n excellente aerodynamica, maar ook in z'n bijzonder krachtige Alfa Romeo-motor. Met zijn 2.0 liter motor ontwikkelt de Spider een maximumsnelheid van 190 km/h. Een motorvermogen dat ruim voldoende is om te ontsnappen aan het alledaagse. Bovendien draagt deze krachtbron bij tot veiligheid: ook de acceleratie bij inhalen is bijzonder snel. Twee dubbele carburetors garanderen hierbij een optimaal mengsel en dus laag benzineverbruik. Op het Alfa Romeo-circuit bij Balocco (Italië) werd de Spider

aan alle mogelijke moeilijkheden onderworpen, van slecht wegdek tot aan barre weersomstandigheden. Uit al deze proeven bleek dat de Spider perfect is opgewassen tegen de meest extreme situaties.



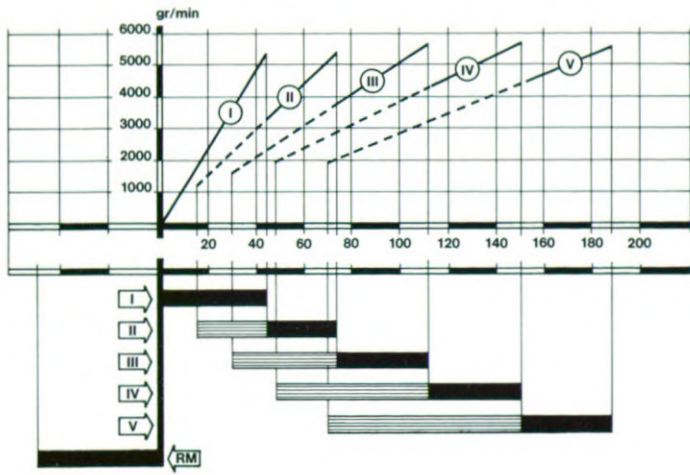

2.0

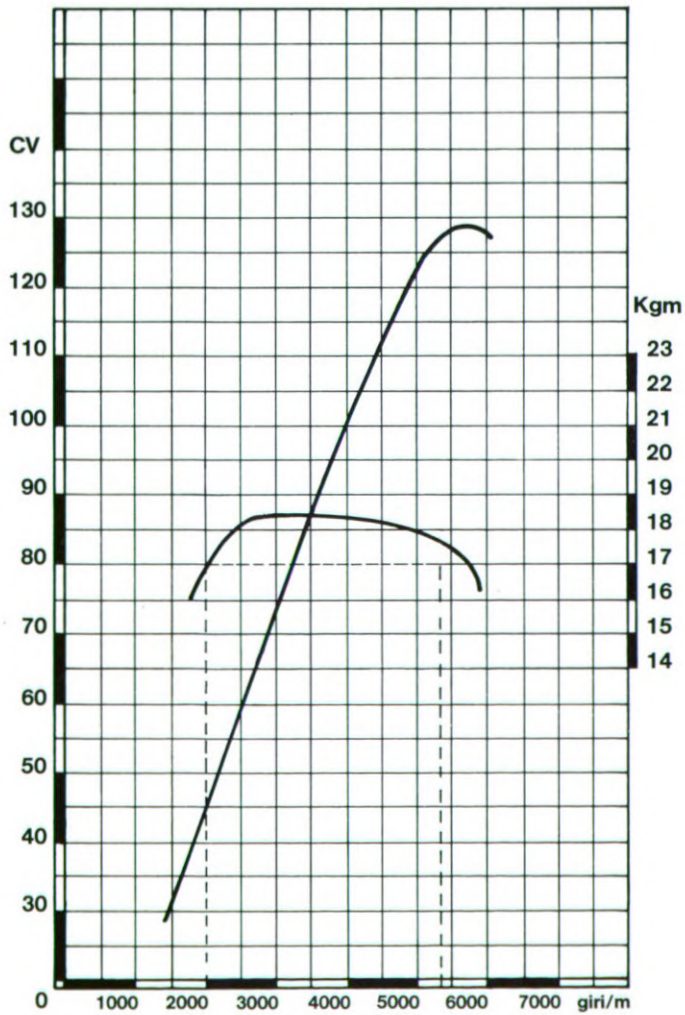

2.0

Motorvermogenscurve en koppelkromme

DE NAJAAR-SPIDER: KOMFORTABEL.





HET SPIDER INTERIEUR.

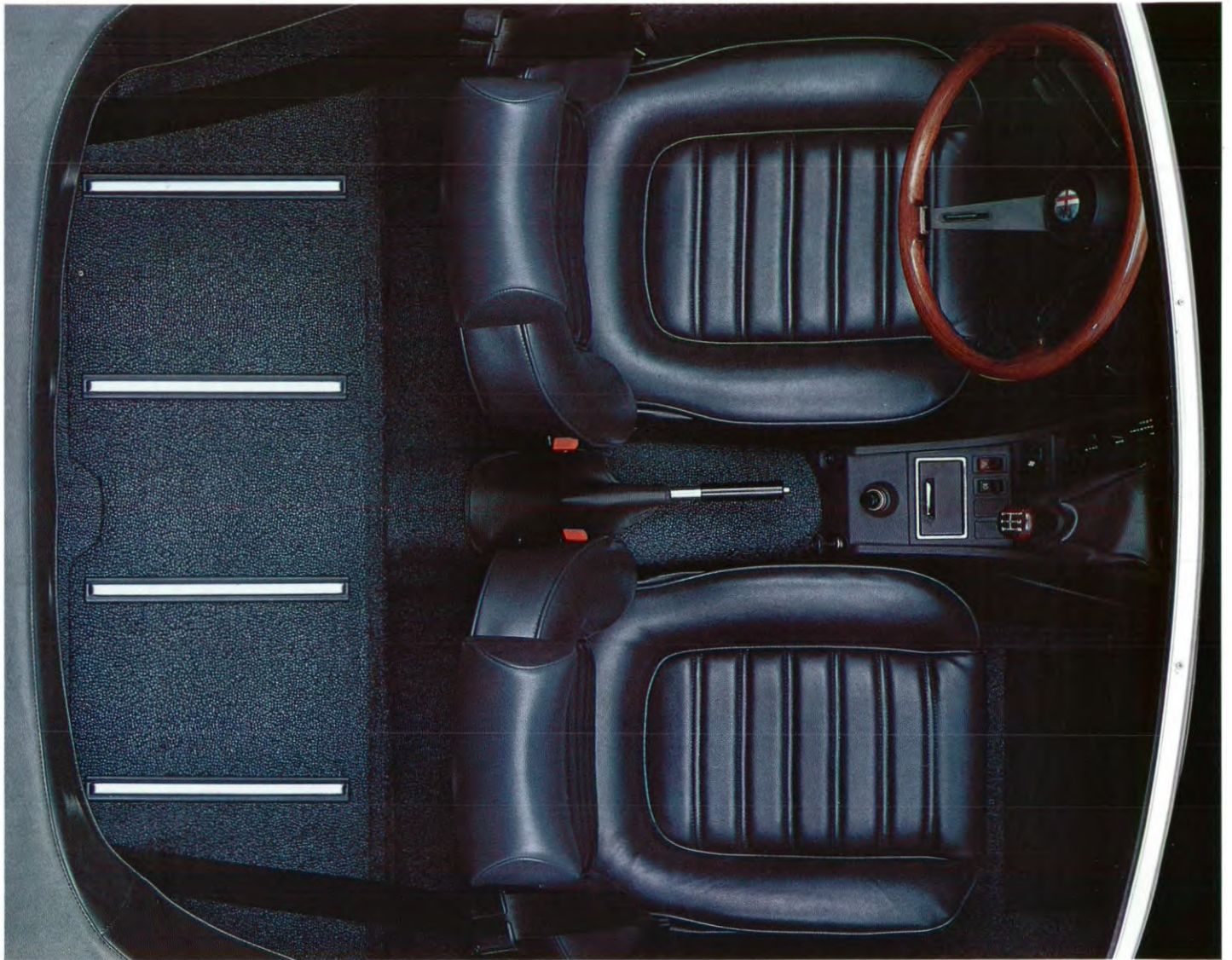

Rijden in een Alfa Romeo Spider betekent ook bijzonder comfortabel reizen, iets wat men meestal niet verwacht van een sportwagen. De goed gevormde stoelen met geïntegreerde hoofdsteunen geven een



optimale, anatomisch verantwoorde houding achter het stuur. De bagageruimte is ruim voldoende om ook de meest uitgebreide sportuitrusting mee te nemen; wat menig Spider-rijder dan ook regelmatig



doet. Zo vormt de combinatie van een buitengewoon comfort en de Alfa Romeo-techniek werkelijk uniek rijplezier.



DE WINTER-SPIDER: BEHAAGLIJK.





HET STUREN IN EEN SPIDER.



Ook de langste winter vormt geen probleem voor het rijden in de Spider. Met één handbeweging wordt het cabriolet-dak hermetisch gesloten. De kou blijft buiten, terwijl de perfecte verwarming het interieur van de Spider een comfortabele warmte geeft.

Het overzichtelijke dashboard met alle bedieningshandles onder handbereik maakt zo het sturen in een Spider tot een waar genoegen: ook

in de winter. De aerodynamische vormgeving van de Spider - ontworpen door de beroemde Pininfarina - geeft een enorme stabiliteit aan zowel de open - als gesloten auto.



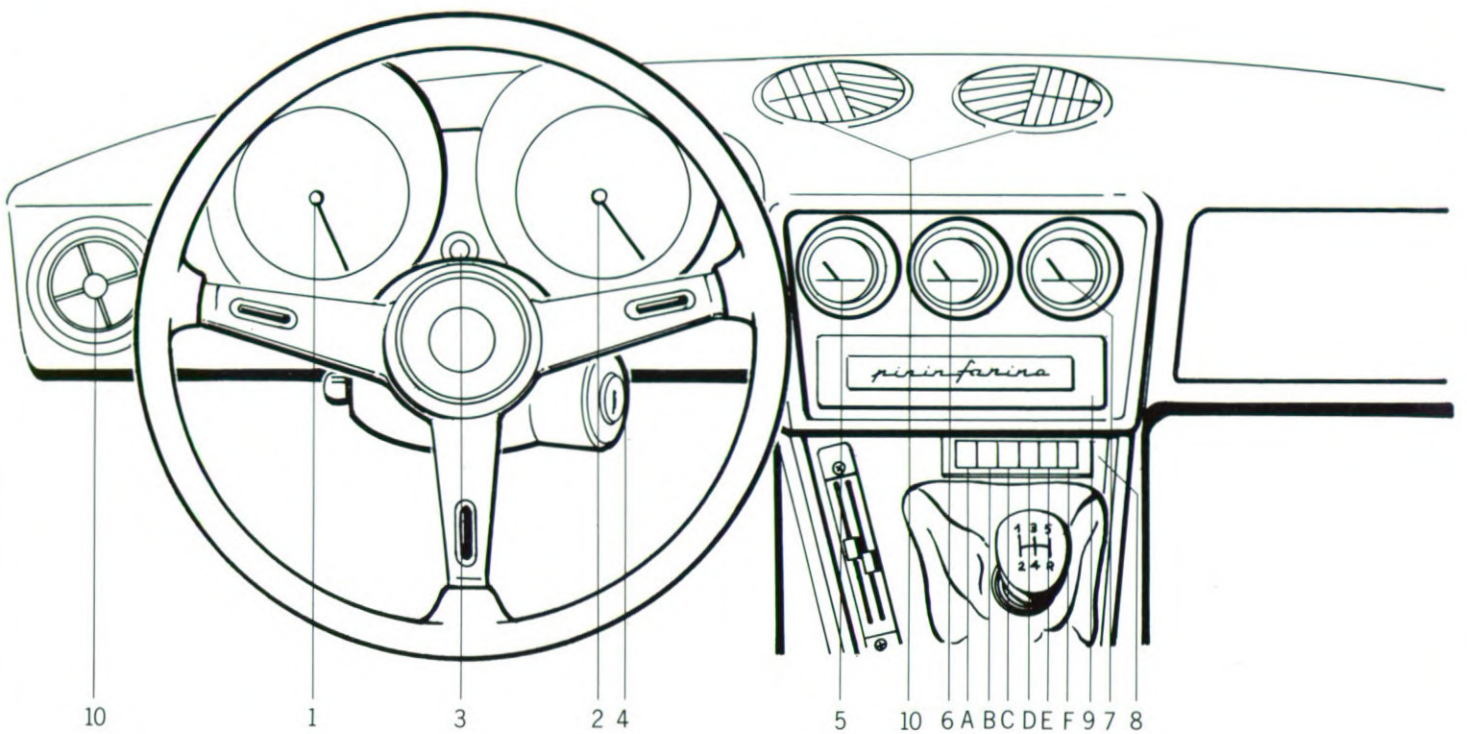

1. Toerenteller
2. Snelheidsmeter
3. Verklipperlampje richtingaanwijzers
4. Kontaktslot
5. Benzinemeter
6. Oliedrukmeter
7. Watertemperatuurmeter
8. Verklipperlampjes
 - A remvloeistofniveau
 - B handrem
 - C choke
 - D olieniveau
 - E mistlamp (aan/uit)
 - F stadslicht
9. Inbouwplaats voor radio
10. Ventilatie-openingen

Uitrusting Spider	2.0
Stuurwiel van imitatiehout	●
Bekleed dashboard	●
Tapijt van moquette	●
Stoelbekleding van kunstleer	●
Stoelbekleding van leer	○
Hoofdsteunen vóór	●
Voorstoelen met automatische oprolgordels	●
Verlichte sigarenaansteker	●
Verlichte asbak	●
Make-up spiegel passagierszijde	●
Elektroventilator met 2 snelheden	●
In de voorruit geïntegreerde antenne	●
Elektronische toerenteller	●
Oliedrukmeter	●
Watertemperatuur meter	●
Benzinemeter	●
Digitaal klokje	●
Metallic lak	○
Lichtmetalen velgen	○
Voorspoiler	●
Achterspoiler	●
Uitlaateindstuk van roestvrijstaal	●
Getint glas	●
Elektrische ruitesproeiers	●
Ruitewissers met 2 snelheden en intervalstand	●
Halogeen koplampen	●
Mistachterlicht	●
Alarmknipperlicht	●
Verlichting motorruimte	●
Verlichting bagageruimte	●
Banden 165 HR14	●

● standaard ○ extra

TECHNISCHE GEGEVENS

2.0

Cylinders	4 in lijn
Boring/Slag mm	84/88,5
Cylinderinhoud cc	1962
Max. vermogen DIN kW/rad/sec	94/575
Max. vermogen DIN PK/omw/min	127/5500
Max. koppel Nm/rad/sec	177,5/418
Max. koppel DIN kgm/omw/min	18,1/4200
Max. snelheid	boven 190 km/h
Km vanaf stilstand s	30,8
Accu	12 V - 50 A/u
Banden	185/70 HR 14
Wielbasis mm	2250
Remmen vóór	schijven
Remmen achter	schijven
Remdrukregelaar	op de achterrem
Versnellingsbak	5 versnellingen
Ø Draaicirkel m	10,7
Max. lengte mm	4247
Max. breedte mm	1630
Hoogte onbelast mm	1290
Rijklar gewicht DIN kg	1040
Max. toelaatbaar gewicht DIN kg	1360
Aantal zitplaatsen	2
Benzinetank inhoud liter	46



AV00 = Ivoor



RO00 = Rood



ACMT = Lichtblauw metallic

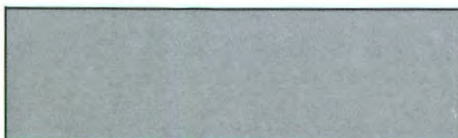

GHMT = Lichtgrijs metallic



NEMT = Zwart metallic

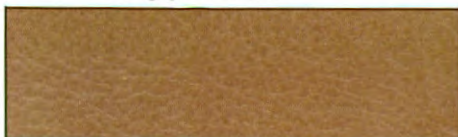

NCT = Lichtbruin kunstleer

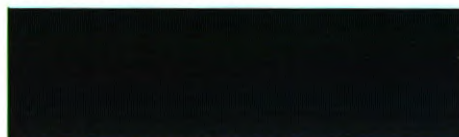

BLT = Blauw kunstleer

Buitenkleuren		Binnenkleuren
Code	Benamingen	2,0
AV00 RO00 ACMT GHMT NEMT	Ivoor Rood Lichtblauw metallic Lichtgrijs metallic Zwart metallic	NCT NCT BLT BLT NCT

