



BMW maakt  
rijden geweldig



# DE NIEUWE BMW Z4.

**BMW EFFICIENT DYNAMICS.**  
MINDER EMISSIE. MEER VERMOGEN.

# ONTDEK DE NIEUWE BMW Z4.



**18** Uitrustings-highlights



**20** Carrosseriekleuren, bekledingen en interieurlijsten



**24** Wielen en banden / Originele BMW Accessoires

## MEER OVER DE NIEUWE BMW Z4.

Voor meer informatie over de nieuwe BMW Z4 kunt u ons uiteraard ook bezoeken op onze internetsite [www.bmw.nl](http://www.bmw.nl). Of raadpleeg uw BMW dealer, hij is u graag van dienst en arrangeert met plezier een proefrit voor u. Daarnaast is er de nieuwe BMW Brochures app. Download de app op uw smartphone of tablet en ontdek de nieuwe BMW Z4 in al zijn facetten.

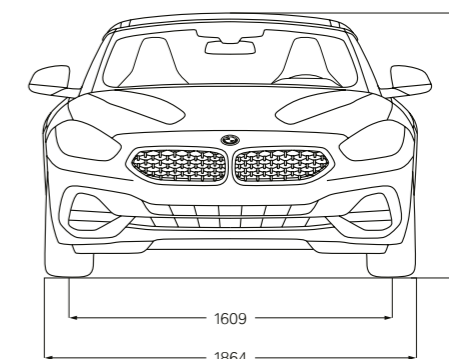

**26** Technische gegevens



TIJD VOOR EEN  
OPEN RELATIE.

BUITEN LEVEN IS MOOI.





VOOR VERZAMELAARS  
VAN BELEVENISSEN.



ZONNEN  
EN STRALEN.

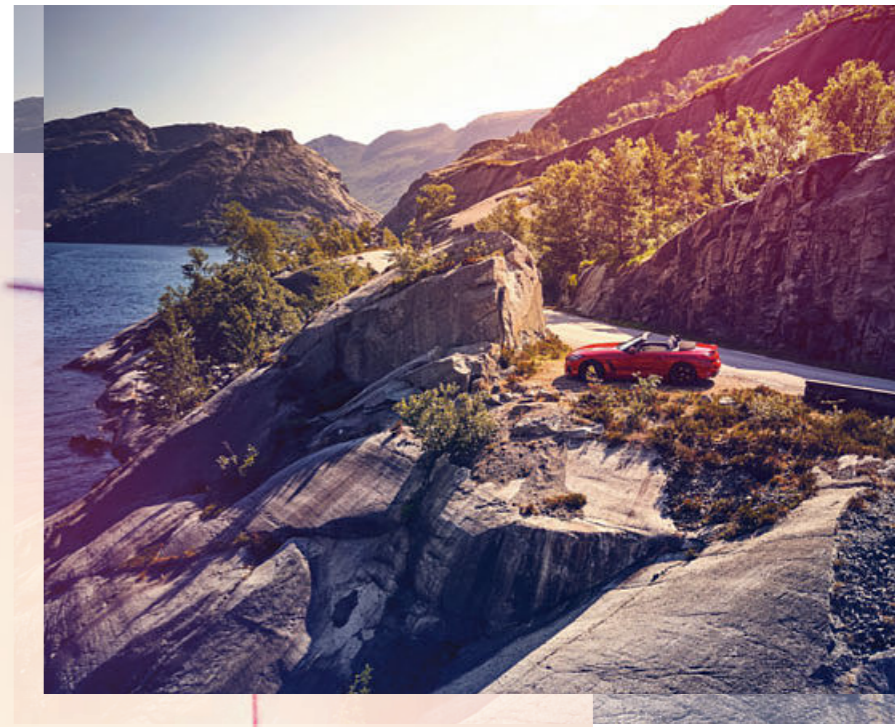



LUCHT UW HART.

DE GEVESTIGDE ORDE VOORBIJ.



# MOBIELE ONAFHANKELIJKHEIDSVERKLARING.



**Expressief roadsterdesign.** Brede voorzijde met doorlopende 'Clam Shell' motorkap II Grote BMW nierengrille in nieuw mesh design II Nieuw design van de adaptieve LED-koplampen<sup>1</sup> met boven elkaar geplaatste lichtbuisjes II Rolbeugels met geïntegreerd windscherm. **Dynamische uitstraling, comfortabele uitrusting.** Dashboard bekleed met Sensatec<sup>1,2</sup> II Helder gestructureerde 'functie-eilanden' II Op de bestuurder afgestemd cockpitdesign. **Vermogen, naar boven toe open.** M sport-differentieel<sup>1,2</sup> II Adaptief M onderstel<sup>1,2</sup> II M sportremmen<sup>1,2</sup> II Sportieve wegligging door verbeterde stuurinrichting II Laag zwaartepunt. **Bestuurdersassistentiesystemen en connectiviteit van de nieuwste generatie.** BMW Live Cockpit Professional<sup>1,3</sup>: weergave- en bedieningsconcept met 10,25-inch centraal informatiedisplay en 12,3-inch multifunctioneel instrumentenpaneel II Innovatief bedieningssysteem BMW Operating System 7.0<sup>3</sup> II BMW Head-Up Display<sup>4</sup>. **Een nieuwe interpretatie van vrijheid – de nieuwe BMW Z4.**

<sup>1</sup> Uitrusting als optie leverbaar.

<sup>2</sup> Standaard voor de BMW Z4 M40i.

<sup>3</sup> Voor de BMW Z4 sDrive20i uitsluitend leverbaar in combinatie met andere extra-uitrustingen.

<sup>4</sup> De weergaven van het BMW Head-Up Display zijn met gepolariseerde zonnebrillen beperkt zichtbaar. De weergegeven informatie is afhankelijk van de uitrusting van uw BMW. Voor bepaalde weergaven is de aanschaf van andere extra-uitrustingen vereist.

Zie voor de volledige standaard- en extra-uitrusting de officiële prijslijst.

■ Standaarduitrusting □ Extra-uitrusting



□ In standaarduitvoering afgebeeld: de nieuwe BMW Z4 sDrive20i in de optionele carrosseriekleur Glaciersilber metallic en met optionele 18-inch lichtmetalen BMW wielen in V-spaak styling 770, uitgevoerd in Ferricgrau met bredere achterbanden.



□ Het krachtige M sportremsysteem<sup>1,2</sup> wordt gekenmerkt door grote remschijven en exclusieve, blauw gelakte remklauwen met M logo.



□ De 8-traps Steptronic Sport transmissie<sup>3,4</sup> maakt bijzonder sportief schakelen mogelijk, zowel automatisch als handmatig met de transmissiehandel of de schakel-paddles aan het stuur.



□ De M sportstoelen<sup>2,5,9</sup> met geïntegreerde hoofdsteun, diepe zitting, hoge zijwangen en rugleuning met breder schoudergedeelte bieden bestuurder en passagier ook in snel genomen wisselende bochten extra ondersteuning. Bovendien kan de stoel middels de instelbare leuningbreedte individueel worden aangepast aan het postuur.



□ Het Harman Kardon Surround Sound System<sup>5</sup> omvat een 408-watt digitale versterker, zeven kanalen, autospecifieke equalizing en twaalf luidsprekers.



□ Het full-colour BMW Head-Up Display<sup>7</sup> projecteert voor het rijden relevante gegevens in het directe gezichtsveld van de bestuurder op de voorruit.



□ De adaptieve LED-koplampen<sup>5</sup> in full-LED-technologie zorgen met geïntegreerde richtingaanwijzers, dim- en grootlicht, alsmede dagrijverlichting voor veiligheid en optimale verlichting van de rijbaan. De antiverblinding-grootlichtassistent en de adaptieve bochtverlichting met variabele lichtverdeling verbeteren het zicht in het donker aanzienlijk, zodat u vrijwel net zo ontspannen kunt rijden als overdag.

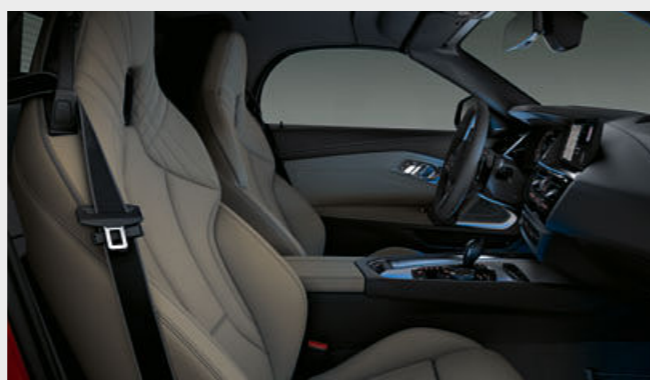

□ De ambienceverlichting<sup>2</sup> creëert een ontspannende, behaaglijke lichtsfeer in het interieur. U kunt kiezen uit elf vooraf gedefinieerde lichtdesigns in zes verschillende kleuren, met contour- en ambienceverlichting in het dashboard, de portierbekledingen en de middenconsole.



□ De nieuwe BMW Z4 sDrive30i met Model M Sport in optioneel Misano Blau metallic, in combinatie met optionele 19-inch lichtmetalen M wielen in dubbelspaak styling 799 M, uitgevoerd in Bicolor Jetblack, gepolijst, met bredere achterbanden.

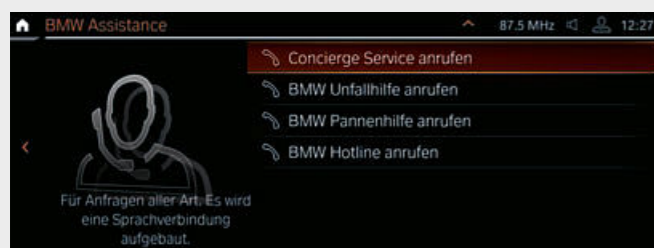

□ Personal Assistant Service, Remote Services of toch Real Time Traffic Information? Waarom kiezen als dat helemaal niet hoeft? Met het Connected Package Professional<sup>8</sup> kunt u deze services van BMW ConnectedDrive en andere diensten gratis uitproberen. De looptijd bedraagt drie jaar.

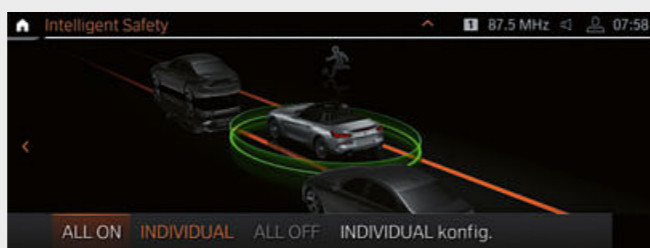

□ Het veiligheidspakket Driving Assistant<sup>5,6</sup> omvat de met camera werkende systemen Collision & Pedestrian Warning met City-remfunctie, Speed Limit Assist inclusief anticiperende Speed Limit Info met weergave van inhaalverboden en Lane Departure Warning. Daarnaast omvat het pakket de met radarsensoren werkende uitrustingen Crossing-traffic Warning achter, Lane Change Warning en Rear Collision Prevention.

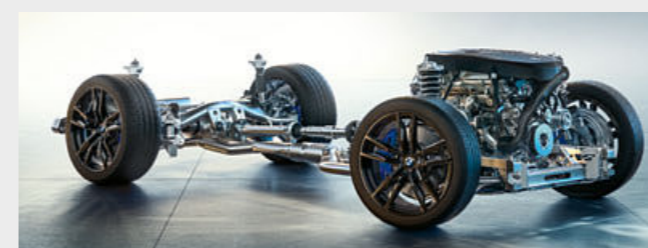

□ Het adaptieve M onderstel<sup>2</sup> past zich automatisch continu aan de toestand van het wegdek en de rijomstandigheden aan. Bovendien kan de bestuurder op elk moment de karakteristiek van het onderstel via de Driving Experience Control afstemmen op de rijstijl die op dat moment zijn voorkeur geniet – comfortabel of bijzonder sportief met nadrukkelijk dynamische handling.



□ De uitrusting BMW Live Cockpit Professional inclusief navigatiefunctie omvat een hoogwaardig weergave- en bedieningsconcept, bestaande uit een via aanraking bedienbaar, hoge-resolutie Touch Control Display van 10,25 inch en een volledig digitaal instrumentenpaneel van 12,3 inch.<sup>8</sup>

<sup>1</sup> Uitsluitend leverbaar in combinatie met Model M Sport.  
<sup>2</sup> Standaard voor de BMW Z4 M40i.  
<sup>3</sup> Standaard voor de BMW Z4 sDrive30i en M40i.

<sup>4</sup> Voor de BMW Z4 sDrive20i tot 07/2019 zonder meerprijs leverbaar.  
<sup>5</sup> Uitsluitend leverbaar in combinatie met andere extra-uitrustingen.  
<sup>6</sup> De werking van het systeem kan in het donker en bij mist beperkt zijn.

<sup>7</sup> De weergaven van het BMW Head-Up Display zijn met gepolariseerde zonnebrillen beperkt zichtbaar. De weergegeven informatie is afhankelijk van de uitrusting van uw BMW. Voor bepaalde weergaven is de aanschaf van andere extra-uitrustingen vereist.

<sup>8</sup> Voor de BMW Z4 sDrive20i uitsluitend leverbaar in combinatie met andere extra-uitrustingen.  
<sup>9</sup> De M sportstoelen zijn inbegrepen bij Model Sport Line en Model M Sport.

Zie voor de volledige standaard- en extra-uitrusting de officiële prijslijst.

■ Standaarduitrusting □ Extra-uitrusting



■ Uni 300 Alpinweiß



□ Metallic A96 Mineralweiß<sup>1</sup>



□ Metallic A83 Glaciersilber<sup>4</sup>

## BMW INDIVIDUAL

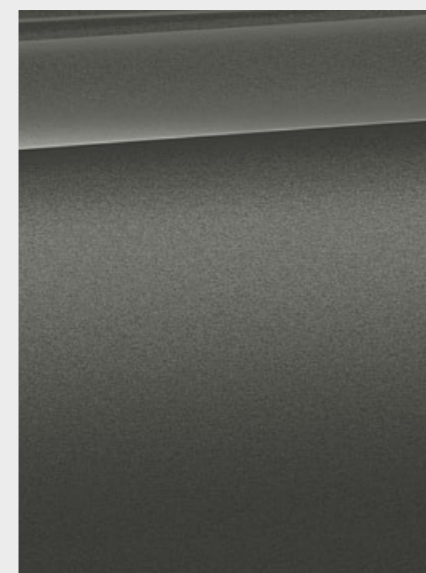

□ BMW Individual C37 Frozen Grey metallic<sup>2</sup>



□ BMW Individual C41 Frozen Orange metallic<sup>3</sup>

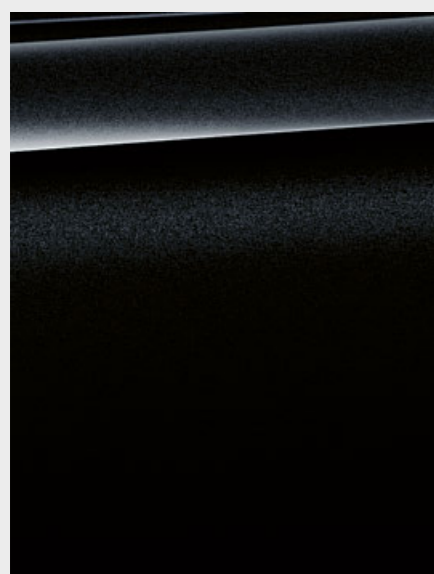

□ Metallic 475 Black Sapphire

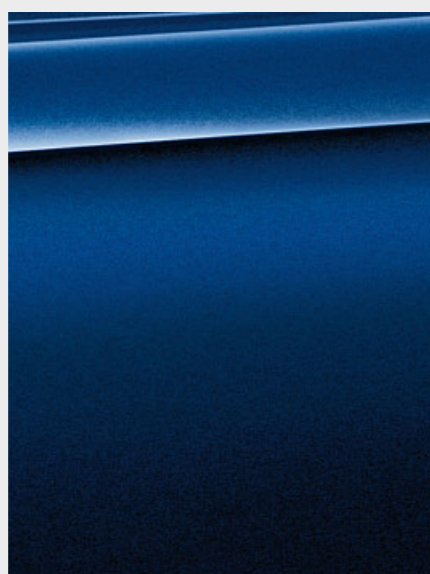

□ Metallic C10 Mediterranblau<sup>1</sup>

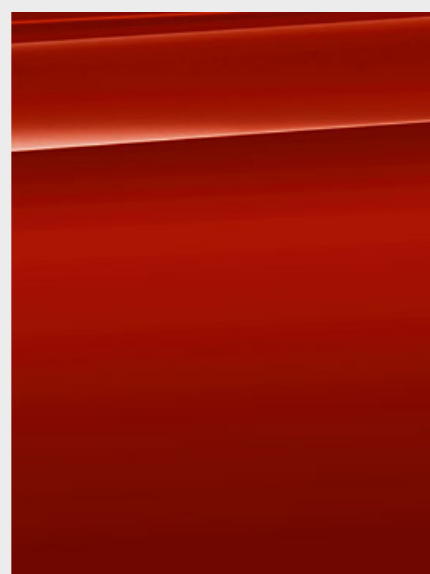

□ Metallic C34 San Francisco Rot

## MODEL M SPORT



□ Metallic C1D Misano Blau<sup>2</sup>

**[ Kleurkaarten ]** Op deze en volgende pagina's vindt u de kleuren en materialen voor de nieuwe BMW 8 Serie Cabrio. Laat de combinaties van uw voorkeur op u inwerken of vergelijk de diverse mogelijkheden. De kleurkaarten geven u een eerste indruk. De ervaring leert dat kleuren en materialen in druk niet altijd natuurgetrouw kunnen worden

weergegeven. Wij adviseren u dan ook om uw keuze te bespreken met uw BMW dealer. Hij toont u graag de originele kleurstaal, adviseert u met plezier over de combinatiemogelijkheden en heeft een actuele prijslijst voor u klaarliggen.

**[ BMW Configurator ]** Alvast een voorproefje? U kunt uw eigen BMW Z4, met alle actuele motoren, kleuren en uitrustingen, ook samenstellen met de BMW Configurator op [www.bmw.nl](http://www.bmw.nl).

<sup>1</sup> Niet leverbaar voor Model M Sport en de BMW Z4 M40i.

<sup>2</sup> Exclusief leverbaar voor Model M Sport en de BMW Z4 M40i.

<sup>3</sup> Exclusief leverbaar voor de BMW Z4 M40i First Edition tot 07/2019.

<sup>4</sup> Vanaf 03/2019 leverbaar voor Model M Sport en de BMW Z4 M40i.

# BEKLEDINGEN EN INTERIEURLIJSTEN.

Zie voor de volledige standaard- en extra-uitrusting de officiële prijslijst.

■ Standaarduitrusting □ Extra-uitrusting



## STOF-LEDERCOMBINATIE

Leverbaar voor

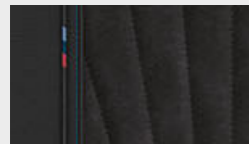

■ **Model M Sport**

Leder Vernasca-Alcantaracombinatie HCNL Schwarz met contraststiksel Blau<sup>1</sup>

## LEDER

Leverbaar voor

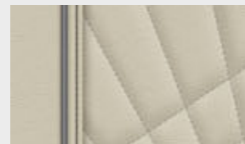

■ **Model Sport Line**  
■ **Model M Sport**

Leder Vernasca MAEY Elfenbeinweiß met sierstiksel, interieurkleur Schwarz

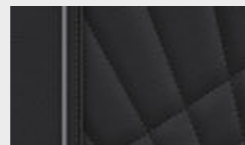

■ **Model Sport Line**  
■ **Model M Sport**

Leder Vernasca MAH7 Schwarz met sierstiksel, interieurkleur Schwarz

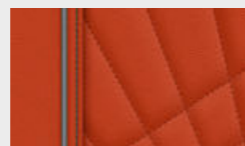

■ **Model Sport Line**  
■ **Model M Sport**

Leder Vernasca MAKN Magmarot met sierstiksel, interieurkleur Schwarz

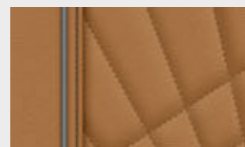

■ **Model Sport Line**  
■ **Model M Sport**

Leder Vernasca MAPQ Cognac met sierstiksel, interieurkleur Schwarz

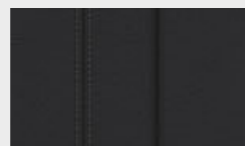

■ **Basis**

Leder Vernasca MASW Schwarz, interieurkleur Schwarz

## INTERIEURLIJSTEN

Leverbaar voor

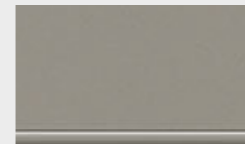

■ **Basis**

Interieurlijsten in Quarzsilber matt



□ **Basis**  
□ **Model Sport Line**  
□ **Model M Sport**

Interieurlijsten in Aluminium Mesheffect

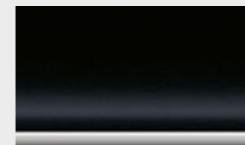

□ **Basis**  
■ **Model Sport Line**  
■ **Model M Sport**

Interieurlijsten in Schwarz hoogglans



□ **Model M Sport**

Interieurlijsten in Aluminium Tetragon<sup>1</sup>

<sup>1</sup> De interieurkleur is afhankelijk van de gekozen bekledingskleur.

<sup>1</sup> Standaard voor de BMW Z4 M40i.

# WIELEN EN BANDEN.

Zie voor de volledige standaard- en extra-uitrusting de officiële prijslijst.



■ Lichtmetalen BMW wielen in V-spaak styling 768, uitgevoerd in Reflexsilber, met bredere achterbanden en noodloopeigenschappen, voor 7,5 J x 17 inch met bandenmaat 225/50 R 17, achter 8,5 J x 17 inch met bandenmaat 255/45 R 17.<sup>1</sup>



□ Lichtmetalen BMW wielen in V-spaak styling 770, uitgevoerd in Ferricgrau, met bredere achterbanden, voor 8 J x 18 inch met bandenmaat 225/45 ZR 18, achter 9 J x 18 inch met bandenmaat 255/40 ZR 18.<sup>1</sup>



□ Lichtmetalen BMW wielen in V-spaak styling 770, uitgevoerd in Bicolor Orbitgrau, hoogglans gepolijst, met bredere achterbanden, voor 8 J x 18 inch met bandenmaat 225/45 ZR 18, achter 9 J x 18 inch met bandenmaat 255/40 ZR 18.<sup>1,3</sup>



□ Lichtmetalen M wielen in dubbelspaak styling 798 M, uitgevoerd in Bicolor Ferricgrau, hoogglans gepolijst, met bredere achterbanden, voor 8 J x 18 inch met bandenmaat 225/45 ZR 18, achter 9 J x 18 inch met bandenmaat 255/40 ZR 18.<sup>1,6</sup>



□ Lichtmetalen M wielen in dubbelspaak styling 798 M, uitgevoerd in Bicolor Orbitgrau, hoogglans gepolijst, met bredere achterbanden, voor 9 J x 18 inch met bandenmaat 255/40 ZR 18, achter 10 J x 18 inch met bandenmaat 275/40 ZR 18.<sup>2,5</sup>



□ Lichtmetalen BMW wielen in V-spaak styling 772, uitgevoerd in Bicolor Ferricgrau, hoogglans gepolijst, met bredere achterbanden, voor 9 J x 19 inch met bandenmaat 255/35 ZR 19, achter 10 J x 19 inch met bandenmaat 275/35 ZR 19.<sup>1,3</sup>



□ Lichtmetalen M wielen in dubbelspaak styling 799 M, uitgevoerd in Bicolor Jetblack, hoogglans gepolijst, met bredere achterbanden, voor 9 J x 19 inch met bandenmaat 255/35 ZR 19, achter 10 J x 19 inch met bandenmaat 275/35 ZR 19.<sup>4</sup>



□ Lichtmetalen M wielen in dubbelspaak styling 800 M, uitgevoerd in Bicolor Ceriumgrau matt, hoogglans gepolijst, met bredere achterbanden, voor 9 J x 19 inch met bandenmaat 255/35 ZR 19, achter 10 J x 19 inch met bandenmaat 275/35 ZR 19.<sup>5</sup>



□ Lichtmetalen M wielen in dubbelspaak styling 799 M, uitgevoerd in Jetblack uni, met bredere achterbanden, voor 9 J x 19 inch met bandenmaat 255/35 ZR 19, achter 10 J x 19 inch met bandenmaat 275/35 ZR 19.<sup>4</sup>

# ORIGINELE BMW ACCESSOIRES.

Uitrustingsmogelijkheden 24 | 25

■ Standaarduitrusting □ Extra-uitrusting ○ Origineel BMW Accessoire



○ Hoogwaardige 17-inch lichtmetalen BMW wielen in V-spaak styling 768, uitgevoerd in Ferricgrau met bredere achterbanden en runflat-banden. Complete RDC-winterwielset, voor 7,5 J x 17 inch met bandenmaat 225/50 R 17, achter 8 J x 17 inch met bandenmaat 225/50 R 17.



○ Hoogwaardige 17-inch lichtmetalen M wielen in dubbelspaak styling 798 M, uitgevoerd in Orbitgrau met bredere achterbanden. Complete RDC-winterwielset, voor 8,5 J x 18 inch met bandenmaat 225/40 R 18, achter 9 J x 18 inch met bandenmaat 225/40 R 18.



○ De vaststaande wielnaafkappen omvatten een BMW logo, dat niet meer met het wiel meedraait, maar waterpas blijft staan. De wielnaafkappen kunnen op alle lichtmetalen wielen van BMW met een steekcirkeldiameter van 112 mm worden gemonteerd.



○ De hoogwaardige BMW ventiedopjes van aluminium beschermen RDC-aluminiumventielen effectief tegen vuil en vocht. Tegelijkertijd verfraaien ze het aanzicht van het wiel. Met BMW logo.



○ De slijtvaste BMW all-weather-automatten met precieze pasvorm, verhoogde rand en aantrekkelijk design beschermen de voetenruimtes tegen vocht en vuil. De matten zijn uitgevoerd in zwart en voorzien van een zwart-zilveren Z4 inzetstuk.



○ Met de BMW hoes voor draadloos laden kan het Apple-toestel iPhone™ 7 Plus via inductie worden opgeladen. De innovatieve hoes is compatibel met alle Qi-gecertificeerde laadtoestellen en dient tevens als beschermhoes.

<sup>1</sup> Niet leverbaar voor de BMW Z4 M40i.

<sup>2</sup> Standaard voor de BMW Z4 M40i.

<sup>3</sup> Uitsluitend leverbaar in combinatie met Model Sport Line.

<sup>4</sup> Uitsluitend leverbaar voor de BMW Z4 M40i of in combinatie met Model M Sport.

<sup>5</sup> Uitsluitend leverbaar voor de BMW Z4 M40i.

<sup>6</sup> Uitsluitend leverbaar in combinatie met Model M Sport.

Ook de ontwikkeling van op maat gesneden accessoires hebben wij zelf ter hand genomen. Originele BMW Accessoires onderscheiden zich door hun design, innovatie, functionaliteit en kwaliteit. Het aanbod kenmerkt zich door zijn diversiteit – voor exterieur, interieur, communicatie & informatie en transport & bagage.

Uw BMW dealer of BMW Erkend Service Partner geeft u graag meer informatie over het complete aanbod van Originele BMW Accessoires en heeft een speciale brochure voor u klaarliggen. Voor meer informatie kunt u ook kijken op onze internetsite [www.bmw.nl](http://www.bmw.nl).

BMW Z4		sDrive20i	sDrive30i	M40i
<b>Gewicht en inhoud</b>				
Ledig gewicht <sup>1</sup>	kg	1480	1490	1610
Toelaatbaar totaalgewicht	kg	1740	1740	1860
Laadvermogen	kg	335	325	325
Inhoud bagageruimte	l	281	281	281
<b>Motor<sup>2</sup></b>				
Cilinders/kleppen per cilinder		4/4	4/4	6/4
Cilinderinhoud	cm <sup>3</sup>	1998	1998	2998
Max. vermogen/toerental	kW (pk)/1/min	145 (197)/4500–6500	190 (258)/5000–6500	250 (340)/5000–6500
Max. koppel/toerental	Nm/1/min	320/1450–4200	400/1550–4400	500/1600–4500
<b>Krachtoverbrenging</b>				
Aandrijfwijze		achterwielen	achterwielen	achterwielen
Standaardtransmissie		8-traps Steptronic Sport <sup>5</sup>	8-traps Steptronic Sport	8-traps Steptronic Sport
<b>Rijprestaties<sup>2</sup></b>				
Topsnelheid	km/h	240	250 <sup>4</sup>	250 <sup>4</sup>
Acceleratie 0–100 km/h	s	6,6	5,4	4,5
<b>Verbruik en emissie<sup>2,3</sup></b>				
Verbruik binnen bebouwde kom	l/100 km	7,4–7,3	7,4	9,2
Verbruik buiten bebouwde kom	l/100 km	5,4–5,2	5,3–5,2	6,3–5,9
Verbruik gemiddeld	l/100 km	6,1–6,0	6,1–6,0	7,4–7,1
Emissienorm (typegoedkeuring)		EU6d-temp	EU6d-temp	EU6d-temp
CO <sub>2</sub> -emissie gemiddeld	g/km	139–137	139–137	168–165
Tankinhoud, ca.	l	52	52	52
<b>Wielen en banden</b>				
Bandenmaat		voor: 225/50 R 17 98 Y achter: 255/45 R 17 98 Y	voor: 225/50 R 17 98 Y achter: 255/45 R 17 98 Y	voor: 255/40 ZR 18 95 Y achter: 275/40 ZR 18 99 Y
Wielmaat		voor: 7,5 J x 17 achter: 8,5 J x 17	voor: 7,5 J x 17 achter: 8,5 J x 17	voor: 9,0 J x 18 achter: 10,0 J x 18
Materiaal		lichtmetaal	lichtmetaal	lichtmetaal

De waarden voor rijprestaties, brandstofverbruik en CO<sub>2</sub>-emissie gelden voor uitvoeringen met standaardtransmissie. Waarden tussen [ ] gelden voor uitvoeringen met optionele transmissie.

<sup>1</sup> Fabrieksopgave. De RDW-gewichten liggen 100 kg lager. Ledig gewicht geldt voor modellen in standaarduitvoering. Extra-uitrustingen en accessoires kunnen dit gewicht verhogen, het laadvermogen en, bij invloed op de aerodynamica, de topsnelheid veranderen.

<sup>2</sup> De bij de benzinemotoren vermelde waarden voor vermogen, rijprestaties en verbruik gelden bij gebruik van een brandstofkwaliteit van RON 98. Gegevens over het verbruik hebben betrekking op gebruik met referentiebrandstof volgens VO (EU) 2007/715. De benzinemotoren zijn geschikt voor een brandstofkwaliteit van RON 91 en hoger, met een maximaal ethanolaandeel van 10 % (E10). Het gebruik van een brandstofkwaliteit van RON 95 wordt aangeraden.

<sup>3</sup> De hier vermelde waarden voor brandstofverbruik en CO<sub>2</sub>-emissie zijn vastgesteld op basis van de voorgeschreven meetprocedure VO (EU) 2007/715 in de versie die geldt voor typegoedkeuring van de auto. De waarden gelden voor modellen in standaarduitvoering en zijn afhankelijk van de gekozen wiel-/bandenmaat (de laagste waarde geldt telkens in combinatie met de standaard geleverde wielen, de hoogste voor optionele wielen). Andere extra-uitrustingen en de persoonlijke rijstijl kunnen deze waarden eveneens beïnvloeden. De waarden zijn reeds op basis van de nieuwe WLTP-testcyclus vastgesteld en voor een betere vergelijkbaarheid omgerekend naar NEDC. Voor het berekenen van belastingen en andere voertuigerelateerde heffingen die (ook) rekening houden met de CO<sub>2</sub>-emissie kunnen andere dan de hier vermelde waarden gelden.

<sup>4</sup> Elektronisch begrensd.

<sup>5</sup> Voor de BMW Z4 sDrive20i tot 07/2019 zonder meerprijs leverbaar.

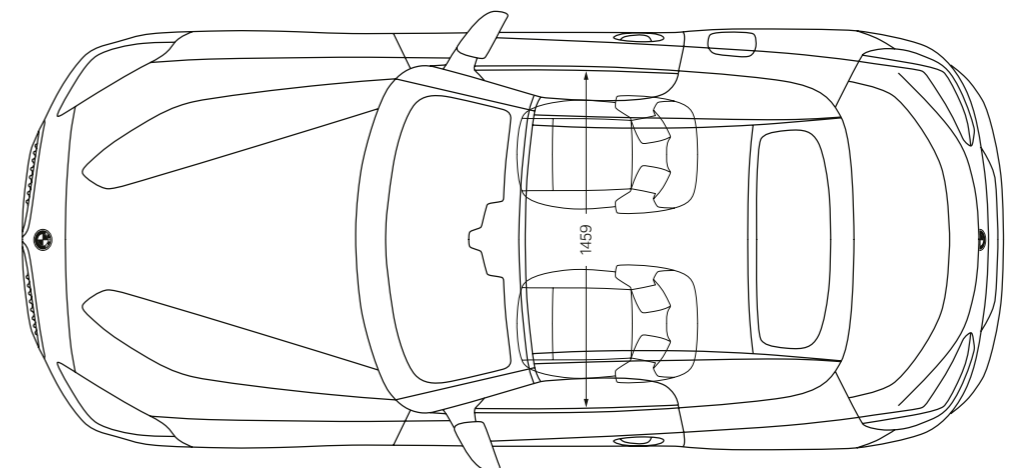
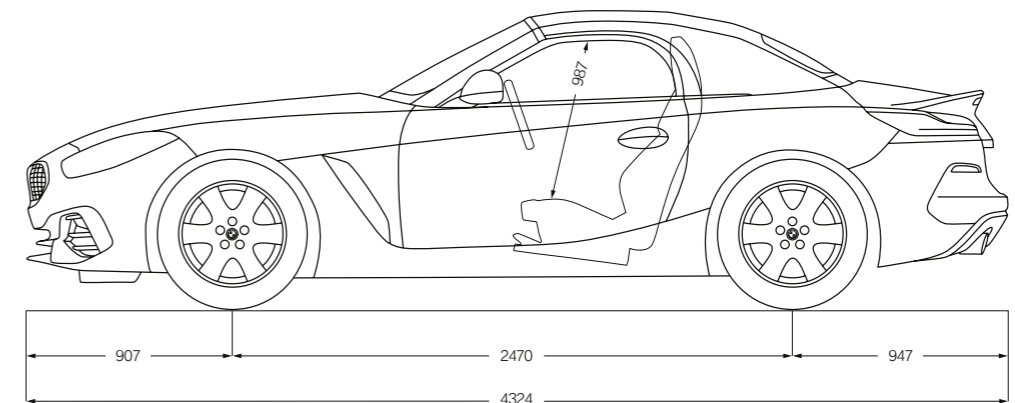
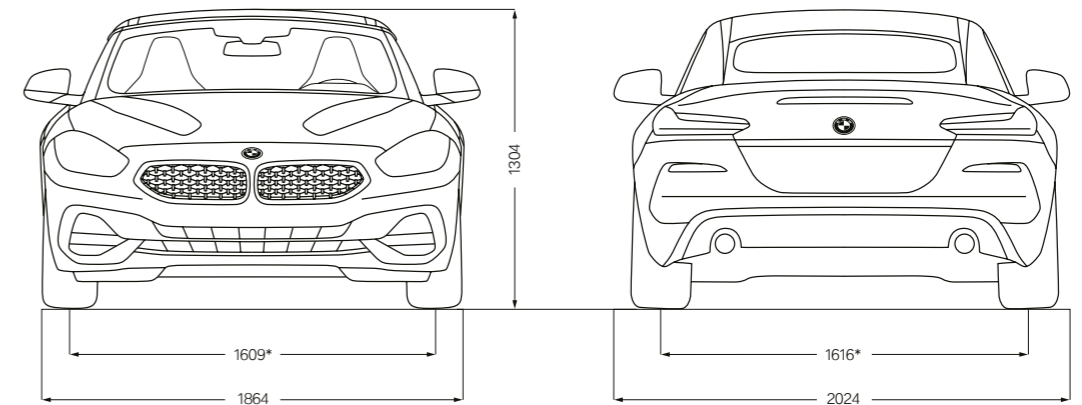

\* Afwijkende waarden voor de BMW Z4 M40i – spoorbreedte voor: 1594 mm, spoorbreedte achter: 1589 mm.

**BMW Z4 M40i:**

BMW M TwinPower Turbo 6-cilinder-in-lijn benzinemotor met 250 kW (340 pk), 19-inch lichtmetalen M wielen in dubbelspaak styling 799 M Jetblack uni, carrosseriekleur San Francisco Rot metallic, M sportstoelen met bekleding in leder Vernasca Elfenbeinweiß met sierstiksel, interieurlijsten in Aluminium Mesh-effect, dashboard in Sensatec, BMW Individual hoogglans Shadow Line met uitgebreide omvang.

Deze brochure behandelt de Nederlandse versies. De afgebeelde uitvoeringen bevatten deels opties die niet tot de standaarduitrusting behoren. In andere lidstaten van de Europese Unie zijn, op grond van onder meer wettelijke bepalingen, afwijkingen mogelijk van de hier beschreven uitvoeringen en uitrustingen, in standaard- en/of optionele specificaties. Sommige uitvoeringen kunnen achteraf niet in dezelfde mate als andere uitvoeringen worden aangepast of worden voorzien van accessoires. Raadpleeg altijd uw BMW dealer over de door hem aangeboden uitvoeringsconfiguraties en de aanpassings- en uitbreidingsmogelijkheden daarvan. Wijzigingen in constructie en/of uitrusting en/of mogelijkheden, alsmede drukfouten, voorbehouden. Stand: oktober 2018.

© BMW AG, München/Duitsland. Nadruk, geheel of gedeeltelijk, uitsluitend met schriftelijke toestemming van BMW AG, München.

4 11 004 338 65 2 2018 BC. Gedrukt in Duitsland 2018.

