

MITSUBISHI COLT



MITSUBISHI



Ontworpen voor rijplezier.

Al meer dan 75 jaar ontwikkelt en bouwt Mitsubishi auto's vanuit een wetenschappelijke benadering waarbij de mens centraal staat. Die jarenlange ervaring vindt u terug in ieder aspect van de nieuwe Colt. Qua vormgeving, techniek, prestaties en economie, maar ook de ergonomie en het comfort zullen u direct aanspreken. Datzelfde kan gezegd worden over het ruime interieur, het uitrustingsniveau en tal van veiligheidsvoorzieningen. Daarom kunnen we gerust stellen dat de nieuwe Mitsubishi Colt een auto is die garant staat voor veel rijplezier en een lang en betrouwbaar leven. Sterker nog: de nieuwe Colt is er speciaal voor ontworpen.





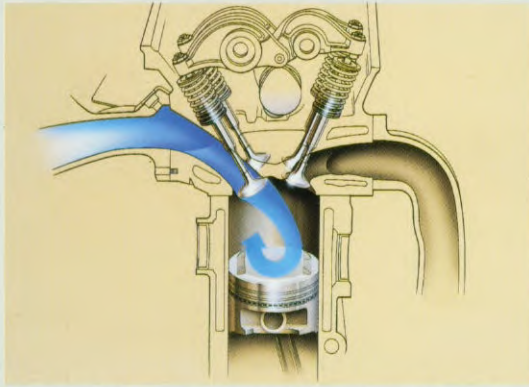

Bij de 1.6 en 1.8 liter motoren hebben de verbrandingskamers een andere vorm gekregen waardoor er een efficiëntere verbranding plaatsvindt.

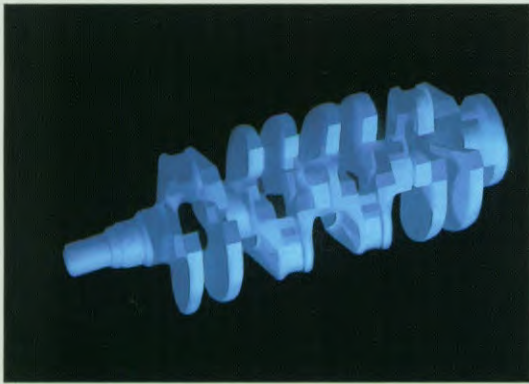

De vederlichte krukas is ontworpen met behulp van de allernieuwste CAE-technieken (Computer Aided Engineering) en is ideaal uitgebalanceerd. Hierdoor worden de reacties van de smoorklep geoptimaliseerd en geluid plus trillingen tot een minimum beperkt.



Het vermogen tot wat meer.



Vier tweegats-verstuivers injecteren de brandstof rechtstreeks in elk inlaatkanaal hierdoor wordt de verbrandingsefficiency verbeterd omdat het lucht-/brandstofmengsel wordt geoptimaliseerd.

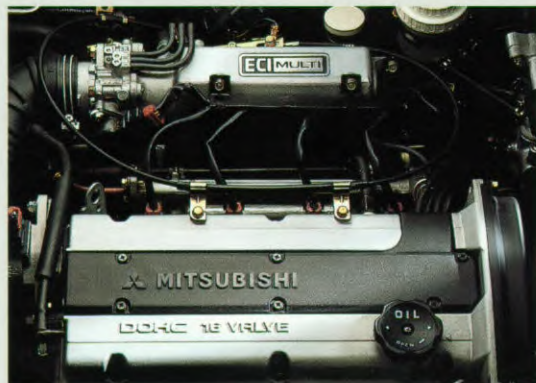

Bij de 1.8 liter 16 kleppen DOHC (twee bovenliggende nokkenassen) ECI-MULTI motor heeft Mitsubishi meer vermogen weten te verkrijgen door de verbrandingskamers van de cilinders te verkleinen. Rol-lengelagerde tuimelaars verminderen bovendien het onderhoud en reduceren trillingen en motorgeluid.

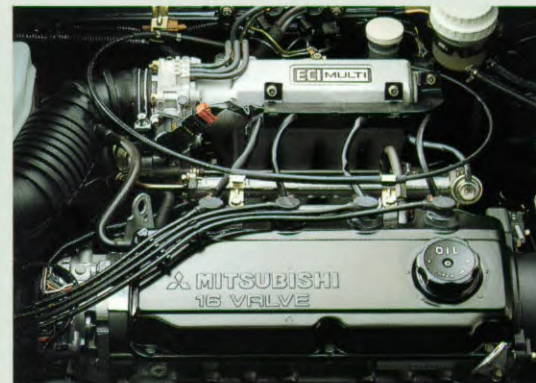

De lichtgewicht 1.6 SOHC (enkele bovenliggende nokkenas) ECI-MULTI benzinemotor met 16 kleppen is bijzonder milieuvriendelijk. De gunstige brandstofeconomie heeft Mitsubishi weten te realiseren door de toepassing van een vernieuwd ECI multipoint injectie systeem.

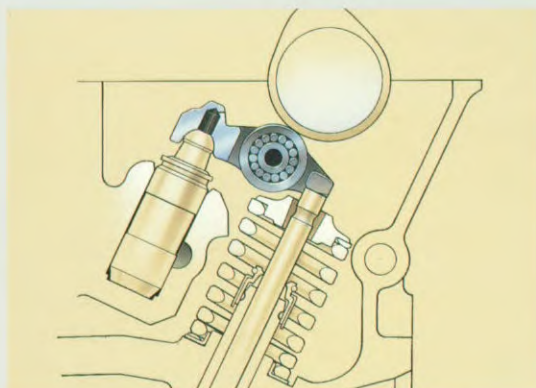

Gelagerde tuimelaars beperken wrijvingsgebonden energieverlies waardoor er geen vermogen verloren gaat. Door de toepassing van naaldlagers tussen de tuimelaar en de nokkenas worden tevens motorslijtage, warmte-ontwikkeling en brandstofverbruik geminimaliseerd.



Door de toepassing van een aluminium cilinderkop en onafhankelijke nokkenassen om de in- en uitlaatkleppen aan te sturen, heeft Mitsubishi de ideale verbrandingsefficiency weten te realiseren.



Bij de motoren met enkele bovenliggende nokkenas worden de voordelen van 4 kleppen per cilinder gecombineerd met de verminderde frictie van een enkele nokkenas. Deze motoren kunnen de vergelijking doorstaan met tal van DOHC-motoren (twee bovenliggende nokkenassen).

Voor de nieuwe Colt heeft Mitsubishi een krachtige reeks benzinemotoren met elektronische insputing, ECI-MULTI ter beschikking staan. Bijvoorbeeld een krachtige 1.8 liter 16 kleppen, een 1.6 liter 16 kleppen en een zuinige 1.3 liter 12 kleppen motor.

Krachtbronnen die opvallen door hun sportieve rijprestaties en hun gunstige brandstofeconomie. Door de toepassing van de meest recente technologische vernieuwingen vormen de motoren een minder grote belasting voor het milieu.



1.6 GLXi

Uitgebalanceerde vormgeving.



De afgebeelde auto kan qua uitrusting afwijken van de standaarduitrusting. Raadpleeg de bijgaande lijst met de standaarduitrusting. Daarnaast is uw Mitsubishi-dealer gaarne bereid nadere informatie te geven.

Als Mitsubishi met een ontwerp de windtunnel ingaat, is het eind van de tunnel nog niet in zicht. Het model wordt geoptimaliseerd waarbij technici en ontwerpers zoeken naar de perfecte balans tussen vormgeving en aërodynamica. Dat zij die balans wederom gevonden hebben, wordt met de nieuwe Colt in optima forma bewezen.

Door een lage aflopende neus en het korte motorcompartiment te combineren met een strakke carrosserie, worden de luchtweerstand en het windgeruis sterk verminderd. Uit deze hechte samenwerking is er een auto ontstaan met een eigentijds en sportief uiterlijk.

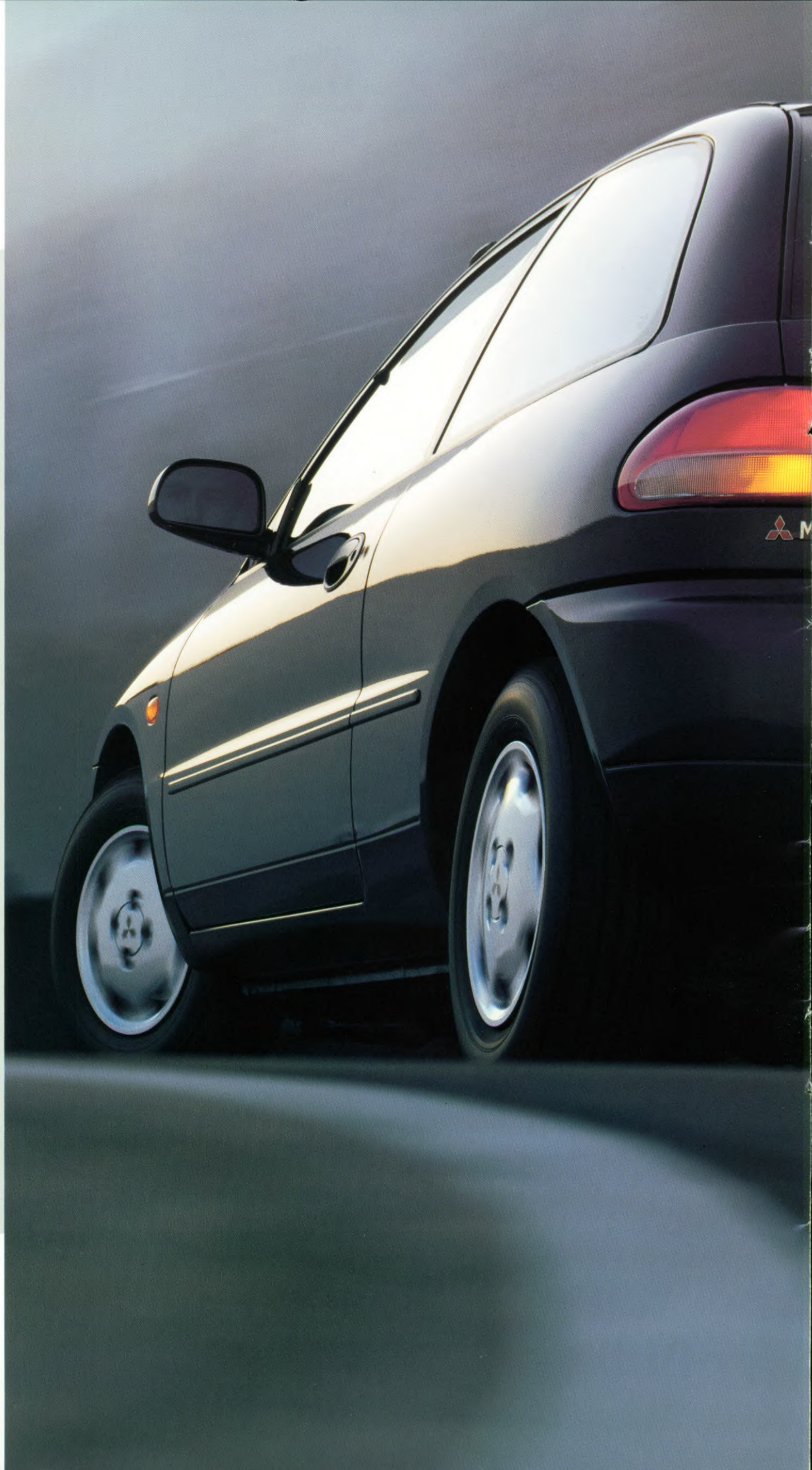

Precisiegestuurde dynamiek.

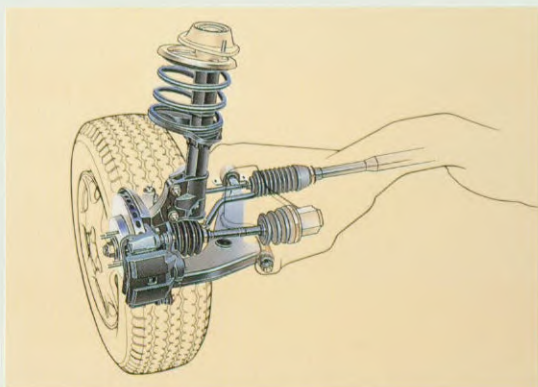

De onafhankelijke MacPherson voorwielophanging zorgt voor een voorbeeldig en voorspelbaar weggedrag.



Vóór heeft Mitsubishi bij de Colt (v.a. 1.6 GLi) geventileerde remschijven gemonteerd. Asbestvrije blokken zorgen voor een goed doseerbaar en veilig remgedrag en vormen geen belasting voor het milieu.

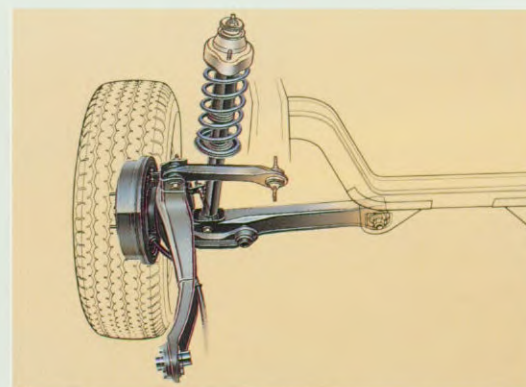

De multi-link achteras koppelt het voorbeeldige weggedrag van een starre achteras aan het comfort van onafhankelijke achterwielophanging.

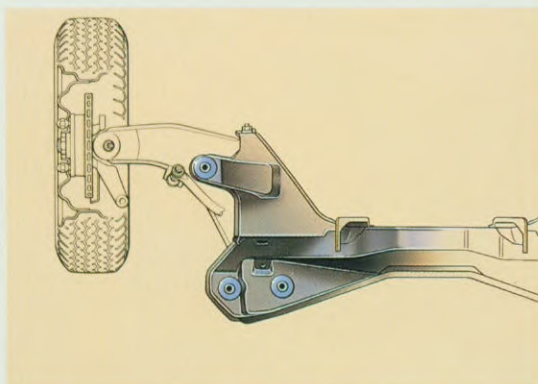

De onafhankelijke voorwielophanging met schroefveren en stabilisatorstang zorgt voor onberispelijk weggedrag en een comfortabele wegligging en dus voor veel rijplezier.



De achter gemonteerde trommelremmen (1.8 GTi schijfremmen) zorgen (tezamen met de schijfremmen vóór) voor een veilige remweg.

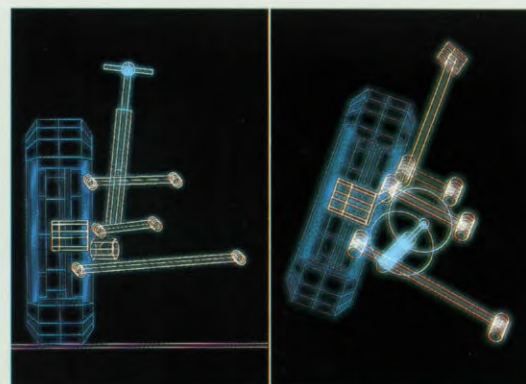

De precieze werking van de multi-link achteras resulteert in een betere wegligging en zorgt ervoor dat u onder alle omstandigheden de beste controle heeft over de auto.

De dynamische eigenschappen van de Colt zullen u vrijwel meteen aanspreken. Mitsubishi-technici hebben er werkelijk alles aan gedaan om u in alle situaties maximale controle over de auto te geven. Onafhankelijke voorwielophanging en een multi-link achteras zorgen

voor een veilige en comfortabele wegligging op ieder type wegdek. Bovendien resulteert de ophanging in een uitstekende rechthoekstabiliteit.



1.6 GLXi

Gestroomlijnde eigenschappen.



De afgebeelde auto kan qua uitrusting afwijken van de standaarduitrusting. Raadpleeg de bijgaande lijst met de standaarduitrusting. Daarnaast is uw Mitsubishi-dealer gaarne bereid nadere informatie te geven.

De lange wielbasis, de vergrote spoorbreedte en de gedrongen voor- en achtersteven resulteren niet alleen in veel stabiliteit, maar ook in veel sportiviteit en dynamiek. En door de strakke vormgeving worden

deze eigenschappen alleen nog maar verder versterkt. Daarom weet u zich overal en altijd verzekerd van tijdloos rijplezier. Of u nu in druk stadsverkeer rijdt of eindeloos op de snelweg verkeert.



1.6 GLXi



De afgebeelde auto kan qua uitrusting afwijken van de standaarduitrusting. Raadpleeg de bijgaande lijst met de standaarduitrusting. Daarnaast is uw Mitsubishi-dealer gaarne bereid nadere informatie te geven.



1.6 GLXi

Compact met oog voor ruimte.



De afgebeelde auto kan qua uitrusting afwijken van de standaarduitrusting. Raadpleeg de bijgaande lijst met de standaarduitrusting. Daarnaast is uw Mitsubishi-dealer gaarne bereid nadere informatie te geven.

Om tot de perfecte stroomlijn te komen, heeft Mitsubishi gekozen voor een strakke carrosserie. Nergens zult u storende en overbodige details ervaren. Let u eens op hoe perfect de verschillende

carrosserie-delen in elkaar overlopen en één geheel met elkaar vormen. Met de nieuwe Colt bewijst Mitsubishi dat compacte vormgeving niet ten koste gaat van grote binnenmaten.



1.6 GLXi

Vertrouwde omgeving voor bestuurder en passagiers.



De afgebeelde auto kan qua uitrusting afwijken van de standaarduitrusting. Raadpleeg de bijgaande lijst met de standaarduitrusting. Daarnaast is uw Mitsubishi-dealer gaarne bereid nadere informatie te geven.

Het interieur van de nieuwe Colt is met zorg en met oog voor detail ontworpen. Ook hier zult u nergens storende delen ervaren. Gekozen materialen en kleuren vormen een harmonieus geheel en daardoor een rustgevende omgeving voor bestuurder en passagiers. Als u achter het stuur plaats neemt zult u zich meteen thuisvoelen omdat u probleemloos alle bedieningsfuncties kunt vinden.

Het dashboard is functioneel doch stijlvol. Grote analoog meters geven in één oogopslag alle benodigde essentiële informatie. Door de meters via de achterzijde te verlichten, hebben technici de leesbaarheid ook in het donker verhoogd. We kunnen daarom gerust stellen dat u achter het stuur van de nieuwe Colt van elke minuut zult genieten.

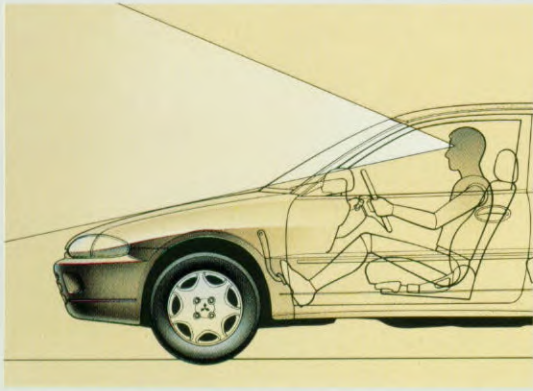

De korte neus, de lage motorkap en de schuin oplopende voorruit in combinatie met de doordachte plaatsing van de zijstijlen resulteren in veel zicht rondom.



Het bestuurderscompartiment is rechts enigszins rond gebogen en biedt ook het maximale overzicht. Mitsubishi heeft dit laatste o.a. weten te realiseren door het dashboard laag en vlak te houden.



Ontworpen voor ontspannen rijden.

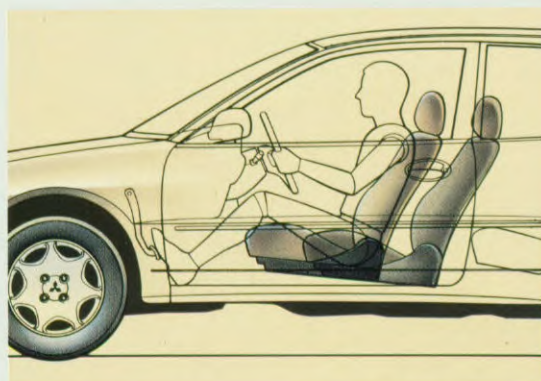

Goed in de lengterichting (240 mm) verstelbare voorstoelen zorgen ervoor dat zelfs langere mensen de ideale positie achter het stuur kunnen vinden.

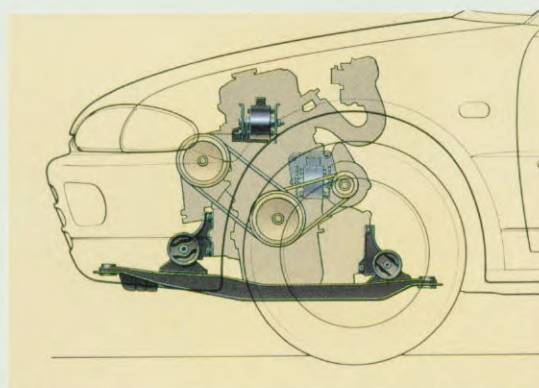

Door de doordachte plaatsing van de compacte motor worden geluid en trillingen geminimaliseerd.

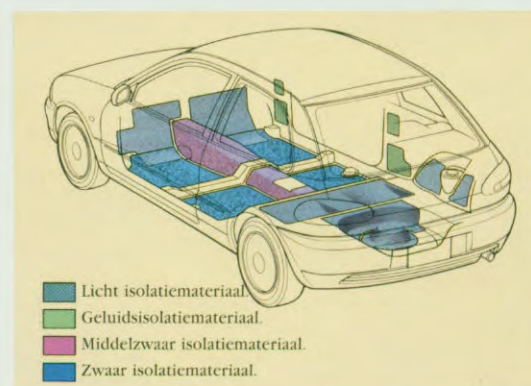

Geluidsisolerende materialen zijn na een uitgebreide chassisanalyse met behulp van de computer aangebracht. Het resultaat: bij alle snelheden minder rij- en windgeruis.

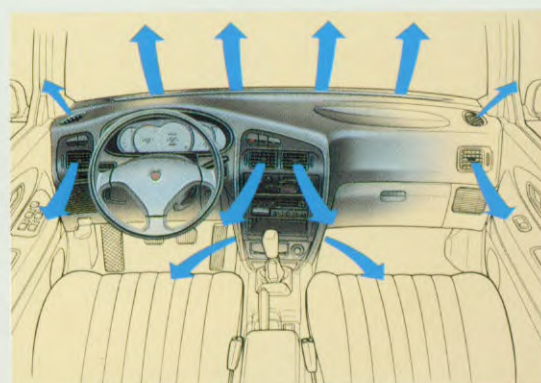

Een uitstekend werkend verwarmings-/ventilatiesysteem met vier standen staat steeds borg voor een aangename temperatuur.

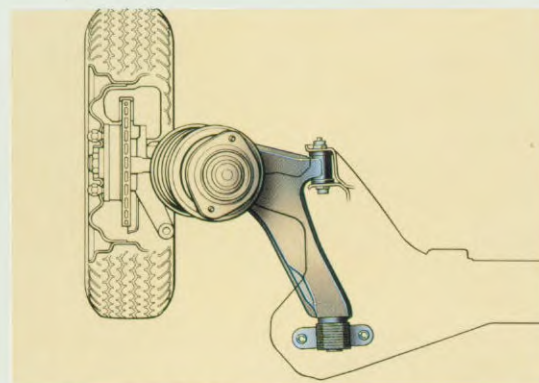

Bij hoge snelheden wordt het rijcomfort niet bedreigd door ophangingsresonantie omdat de voorwielloophanging is gecombineerd met precisenaafbuigen.

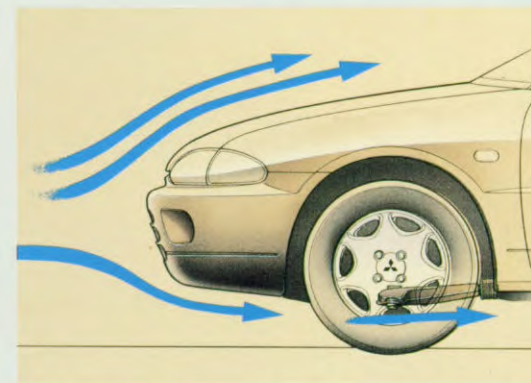

Met een luchtweerstandscoefficiënt van nog geen 0,31 is de GTi versie een aërodynamisch hoogstandje.

Het bestuurderscompartment van de nieuwe Colt is ruim en rustgevend. Als u achter het stuur plaats neemt zult u zelf ervaren dat u over veel hoofd-, arm- en beenruimte kunt beschikken. Een goed verstelbare en comfortabele voorstoel zorgt ervoor dat u de ideale positie beslist zult vinden. En om u gerust te stellen ook aan de

overige inzittenden zal het aan ruimte en comfort niet ontbreken. Als u in de Colt rijdt zult u ook merken dat de auto stil en trillingsvrij is. Mitsubishi heeft dit weten te bereiken door een ver doorgevoerde toepassing van geluidsisolerende materialen en door de motor doordacht te plaatsen.



1.6 GLXi

Ruim in persoonlijk comfort.



De afgebeelde auto kan qua uitrusting afwijken van de standaarduitrusting. Raadpleeg de bijgaande lijst met de standaarduitrusting. Daarnaast is uw Mitsubishi-dealer gaarne bereid nadere informatie te geven.

Het interieur van de Colt ademt rust en is perfect in harmonie met de ovale vormen van het exterieur. Het is in alle opzichten een ergonomisch verantwoorde omgeving voor bestuurder en passagiers waarbij alle inzittenden over voldoende ruimte kunnen beschikken. De voorstoelen van de 1.6 en 1.8 liter modellen zijn verstelbaar met

geheugen, hierdoor keren ze, als ze naar voren geklapt zijn geweest, terug naar de laatst ingestelde stand. Een uitkomst vormt ook de in delen neerklapbare achterbank waarmee u in één handomdraai extra laadruimte kunt realiseren. De bagageruimte is goed toegankelijk dankzij de eenvoudige hanteerbare achterklep.

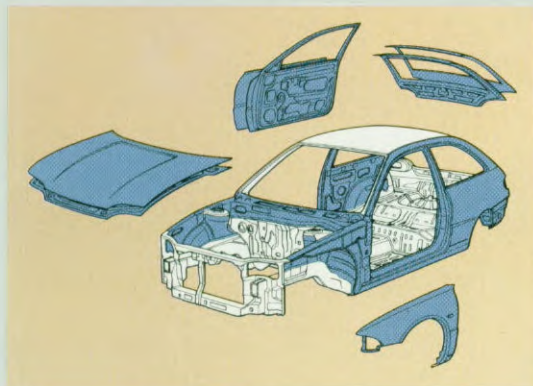

Voor zowel carrosserie en chassis maakt Mitsubishi gebruik van gegalvaniseerd staal. Bijzonder veel aandacht gaat daarbij uit naar corrosie-gevoelige delen zoals de motorkap, deuren, voorspatborden en achterpanelen.

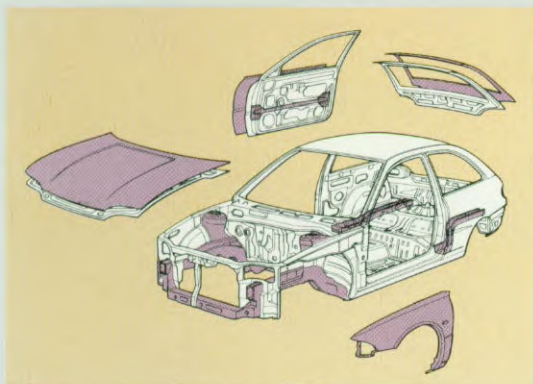

Bij de constructie van de Colt is veelvuldig gebruik gemaakt van staal met een grote treksterkte. Hierdoor verkrijgt de carrosserie een grotere stijfheid zonder dat het gewicht van de auto toeneemt.



Veilig voor mens en vriendelijk voor de omgeving.



In hoogte (25 mm) verstelbare rolgordels vóór (v.a. 1.3 ELi Extra) zorgen voor extra comfort en tegelijkertijd voor de optimale bescherming.

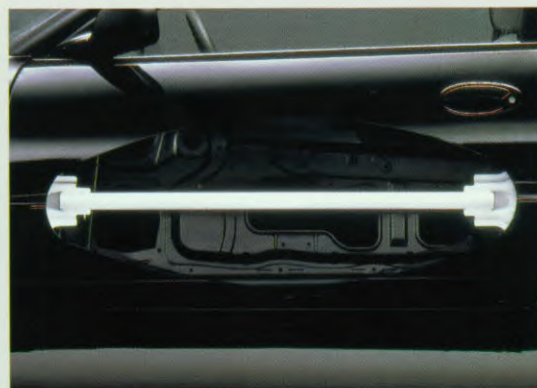

Stalen profielen in de portieren bieden bescherming bij frontale en zijwaartse aanrijdingen.

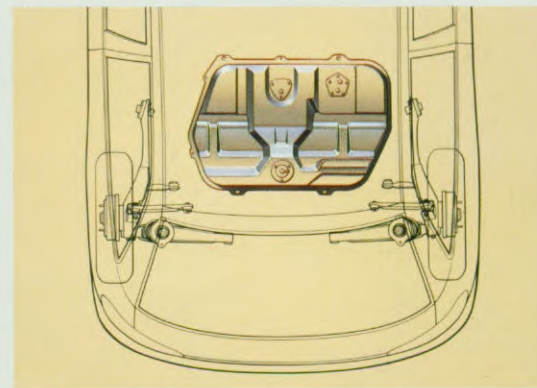

De brandstoftank is voor de achteras langs de middellijn gemonteerd. Een veiligere plek is niet denkbaar.



Driepuntsgordel links en rechts plus een heupgordel middenin bieden passagiers achterin optimale bescherming.



Een roestvrijstalen uitlaat is het bewijs dat Mitsubishi zelfs op niet direct zichtbare plaatsen, hoogwaardige materialen toepast.



Om het recycleren te vergemakkelijken heeft Mitsubishi alle kunststofdelen gemerkt, waardoor ze eenvoudig herkenbaar zijn.

De nieuwe Colt is niet alleen veilig voor de inzittenden, maar ook vriendelijk voor het milieu. Veiligheid die Mitsubishi bijvoorbeeld heeft gerealiseerd door toepassing van brandvertragende materialen voor het interieur, een speciale klep in de tank die voorkomt dat bij een koprol benzine

uit de tank stroomt en stalen profielen in de portieren. Door de veelvuldige toepassing van materialen die te recycleren zijn, is de Colt ook milieuvriendelijk. Om het hergebruik nog eenvoudiger te maken, heeft Mitsubishi alle afzonderlijke delen genummerd en omschreven.

MITSUBISHI COLT



MAART 1992



1.8 GTi
Raadpleeg voor de standaarduitrusting bijgaande lijst.



De top van de Coltlijn is de 1.8 GTi 16 klepper.
Een op en top sportieve auto, die garant staat voor ongekend rijplezier.



1.3 ELi
Raadpleeg voor de standaarduitrusting bijgaande lijst.

De 1.3 ELi is het basismodel van de Coltlijn.
Een super betrouwbare auto met een economisch brandstofverbruik
en uitstekende rijprestaties.



KLEURENOVERZICHT



Twilight Blue (M) B76

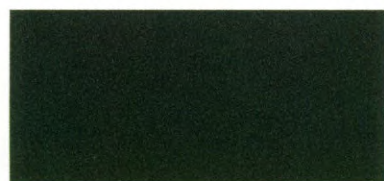

Saint-Amour Green (M) G98



Grace Silver (M) H84



Corse Grey (M) H89

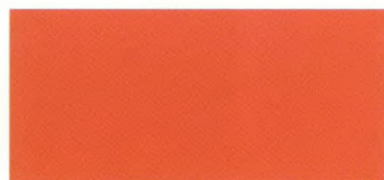

Corton Red R91



Scotia White W83

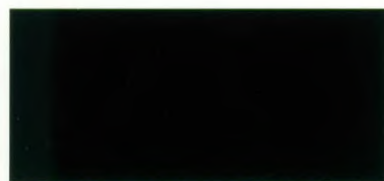

Lamp Black X94

Kleuren	B76	G98	H84	H89	R91	W83	X94
	Twilight Blue (M)	Saint-Amour Green (M)	Grace Silver (M)	Corse Grey (M)	Corton Red	Scotia White	Lamp Black
<i>Interieur</i>							
Modellen							
Colt 1.3 ELi	-	-	grijs	-	grijs	grijs	-
1.3 ELi Extra	grijs	grijs	grijs	-	grijs	grijs	-
1.3 GLi	grijs	grijs	blauw	grijs	grijs	blauw	-
1.6 GLi	grijs	grijs	blauw	grijs	grijs	blauw	-
1.6 GLi SB*	grijs	grijs	blauw	grijs	grijs	blauw	-
1.6 GLi Aut.	grijs	grijs	blauw	grijs	grijs	blauw	-
1.6 GLi Aut. SB*	grijs	grijs	blauw	grijs	grijs	blauw	-
1.6 GLXi	grijs	grijs	blauw	grijs	grijs	blauw	-
1.6 GLXi SB*	grijs	grijs	blauw	grijs	grijs	blauw	-
1.8 GTi	-	-	zwart	zwart	zwart	zwart	zwart
1.8 GTi LMW**	-	-	zwart	zwart	zwart	zwart	zwart

* Stuurbevestiging

** Licht Metalen Wielen

(M) = Metallic.

Dit kleurenschema geldt eveneens voor de Colt bedrijfswagen uitvoeringen.

N.B.: De getoonde kleuren zijn een grafische benadering en kunnen afwijken van de daadwerkelijke kleuren.

STANDAARDUITRUSTING COLT

1.3 ELi	1.3 ELi Extra	1.3 GLi	1.6 GLi en 1.6 GLi Aut.
EXTERIEUR: 155SR13 banden 2 Achteruitrijlichten Achterruitverwarming Halogeen koplampen Mistlamp achter Ruitwissers voor met twee snelheden Spatlappen voor en achter Wheelcovers Zwarte daklijsten Zwarte grille Zwarte omlijsting voorruit Zwarte portierhandgrepen Zwarte voor- en achterbumpers	EXTERIEUR: Beschermstrips Buitenspiegels (links en rechts)	EXTERIEUR: Achterruitwisser en -sprocier Brandstofklepje van binnenuit te openen Getint glas rondom Grill in carrosserie kleur Ruitwissers vóór met interval schakeling Van binnenuit verstelbare buitenspiegels	EXTERIEUR: 175/70R13 banden Dakspoiler
INTERIEUR: Aansteker Achterbankleuning in twee gelijke delen neerklapbaar Asbak Beklede bagageruimte Bergruimte voor zonnebril Binnenspiegel met anti-verblindingsstand Controlelampen voor diverse motorfuncties Controlelamp voor brandstof niveau Controlelamp voor groot licht Controlelamp voor remvlocistofniveau Dagteller Driepunts-veiligheidsgordels vóór Interieurbekleding van brandvertragende materialen Interieurverlichting Instrumentenpaneel met niet-reflecterende dashboard verlichting Middenconsole met bergruimte Portierbekleding vóór met voorgevormde armsteunen PVC-vloermat in bagageruimte PVC tweespaaks stuurwiel Radiovoorbereiding (bedrading, 2 speakers en antenne) Tapijt als vloerbekleding Twee driepunts-veiligheidsgordels plus één heupgordel achterin Tweetonige claxon Verwarmings-/ventilatiesysteem met vier-standen ventilator Voorstoelen met geïntegreerde hoofdsteunen Voorstoelen gedeeltelijk met stof bekleed Voorstoelen met verstelbare rugleuning Voorstoelen over 240 mm in rijrichting verstelbaar Zijruitontwaseming Zonneklep	INTERIEUR: Achterklep van binnenuit te ontgrendelen Digitaal klokje Driepunts-veiligheidsgordels vóór in hoogte verstelbaar Hoedenplank	INTERIEUR: Achterbankleuning in twee gelijke delen neerklapbaar inclusief opklaphare achterbankzitting Achterbankleuning met opbergruimte voor veiligheidsgordels Bagageruimte bekleed met tapijt Bagageruimteverlichting Bergruimte in beide voorportieren Bestuurdersstoel in hoogte verstelbaar In hoogte verstelbare stuurkolom Kledinghaakjes (2 stuks) Make-up-spiegel vóór (passagierszijde) Portierbekleding vóór met grote voorgevormde armsteunen Rechtervoorstel met walk-in systeem Riem voor het vastzetten van bagage Voorstoelen met geheugen van laatst ingestelde stand geheel met stof bekleed Zonnekleppen (2 stuks)	INTERIEUR: Positie indicator selectiehendel (automaat) Power/Economy Dual Mode ELC-Automaat (automaat)
			ALS EXTRA LEVERBAAR: Stuurbekrachtiging
			1.6 GLXi
			EXTERIEUR: Achterruitwisser met interval en sprocier Elektrisch bedienbare buitenspiegels in carrosseriekleur Elektrische raambediening Ruitwissers voor met variabele interval Spatschermlijsten gespoten in carrosserie kleur Voor- en achterbumpers in carrosserie kleur Zwarte portierraamlijsten
			INTERIEUR: Bekerhouder Grote middenconsole met bergruimte Portierbekleding gedeeltelijk van stof Regelbare dashboard verlichting Toerenteller Urethaan 3-spaaks stuurwiel Voetsteun (bestuurderszijde)
			ALS EXTRA LEVERBAAR: Stuurbekrachtiging
			1.8 GTi
			EXTERIEUR: 185/60R14 banden Dubbele uitlaatpijp met verchroomde uiteinden Portierhandgrepen in carrosserie kleur Voor- en achterbumper groter type
			INTERIEUR: Sportstoelen vóór geheel met stof bekleed
			ALS EXTRA LEVERBAAR: 195/60R 14 banden Lichtmetalen wielen (14")

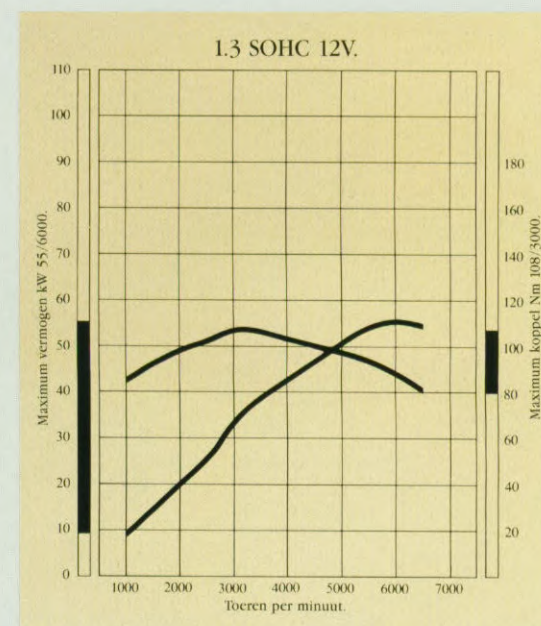
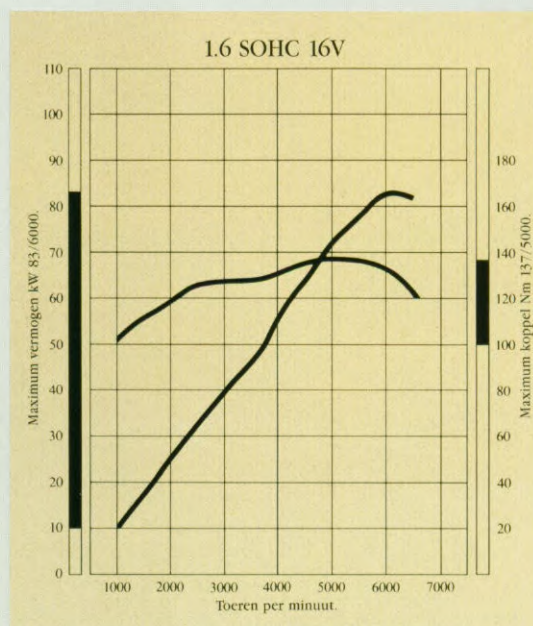
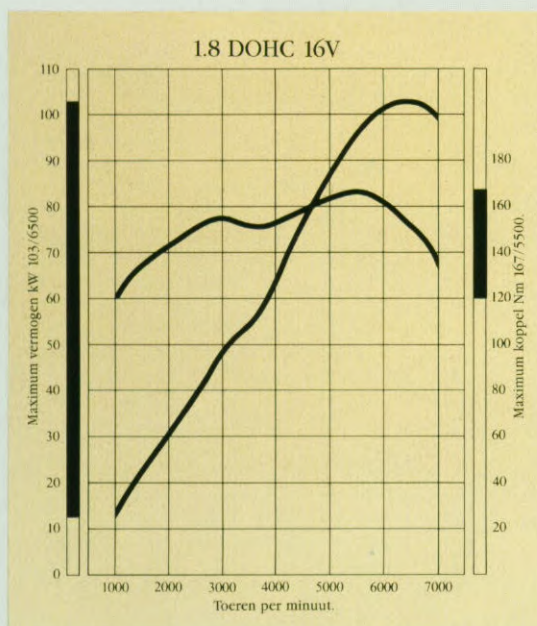

UITSTEKEND CARAVANTREKKER

De Colt 1.6 GLi is een uitstekend caravantrekker. Het beschikbare koppel bij 3000/130 Nm is zelfs meer dan bij het vorige model Colt.

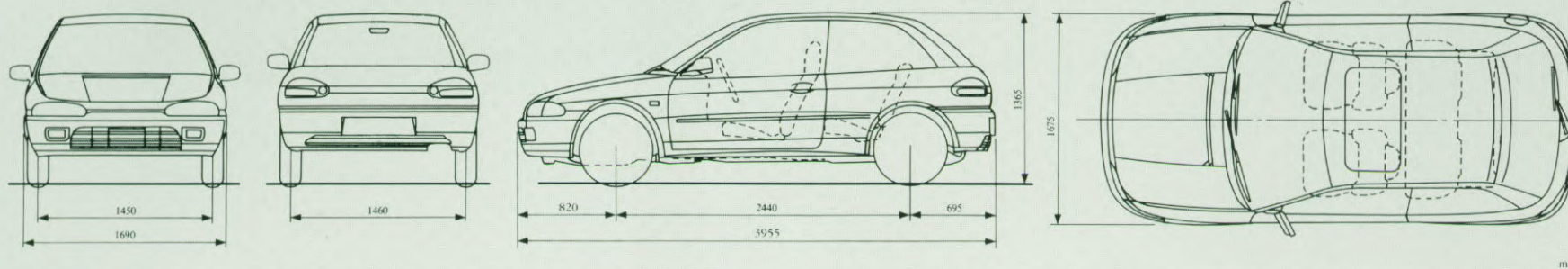

3 JAAR MULTIGARANTIE/INTER-EURO SERVICE

Mitsubishi geeft op haar personenauto's een unieke en zeer uitgebreide 3-jarige garantie (met een maximum van 100.000 km) en serviceverlening in Nederland en een groot aantal Europese landen.

Multigarantie/Inter-Euro Service omvat de volgende punten:

- 3 jaar volledige garantie op motor, electronica, mechaniek en lak.
- 6 jaar garantie tegen corrosie van binnenuit.
- 24-urige serviceverlening in Nederland en een groot aantal Europese landen:
 - sleepdienst naar de dichtstbijzijnde Mitsubishi-dealer of garage
 - verzending van onderdelen
 - betaling hotelkosten
 - repatriëring van inzittenden en voertuig
 - voorschot legitieme borgstelling
 - vervangende auto bij mechanische/electronische schade

De Mitsubishi-dealer zal u graag uitgebreider informeren over de voorwaarden van Multigarantie/Inter-Euro Service.



000101

Printed in Belgium

 **MITSUBISHI MOTORS CORPORATION**
TOKYO, JAPAN