

# ASTRA



**OPEL** 



Visie is de dynamische drijfkracht achter Opel. Met de creativiteit en de ervaring om die visie te realiseren, zijn we een van de grootste autoproducenten van Europa geworden. Een blik op de weg is dan ook voldoende om te zien waartoe dit heeft geleid. Het succes van Opel is gebaseerd op een eenvoudige filosofie: de laatste ontwikkelingen in de automobieltechniek horen thuis in iedere nieuwe Opel. Niet om snellere, grotere auto's te produceren. Maar juist om u als Opel rijd(st)er altijd het beste te bieden op het gebied van rijplezier en veiligheid. In ultramoderne onderzoekscentra en fabrieken worden Opels geproduceerd die de norm stellen op het gebied van technologie, kwaliteit, veiligheid en milieubewustzijn. De norm voor vandaag en morgen.



<i>Opel: de visie</i> .....	2	<i>Astra-bediening</i> .....	8	<i>Veiligheid</i> .....	14	<i>Astra Cabrio</i> .....	20	<i>Astra GLS</i> .....	26
<i>Astra-concept</i> .....	3	<i>Astra-comfort</i> .....	10	<i>ECOTEC</i> .....	16	<i>Astra GL</i> .....	22	<i>Interieur</i>	
<i>Astra-comfort</i> .....	6	<i>Astra-lifestyle</i> .....	12	<i>Astra GSi</i> .....	18	<i>Interieur Astra GL</i> ...24		<i>Astra GLS</i> .....	28



Hoe verbeter je iets dat al volmaakt is? Dat was de opgave waarvoor de ontwerpers en ingenieurs van Opel zich gesteld zagen bij Astra. Het resultaat ziet u hier. Subtiële veranderingen in vormgeving en techniek, die onmiskenbaar de grenzen herdefiniëren die tot dusver golden voor auto's in deze klasse. Een auto die trouw blijft aan traditionele Astra-waarden als *élégance*, sportiviteit en betaalbaarheid. Maar daar is nu meer aan toegevoegd. Méér comfort, méér veiligheid, méér stijl, betere beveiliging en een nóg hoger kwaliteitsniveau. Een auto die nu ontworpen is om aan de steeds complexere eisen van de toekomst te voldoen.

Een nieuwe reeks geavanceerde ECOTEC-motoren levert milieubewuste kracht op het moment dat daaraan de meeste behoefte is: dus meer trekkracht bij lagere toerentallen. Een Opel Full-Size Airbag en een nog verder versterkte carrosserie voor optimale veiligheid. Nieuwe gasgevulde schokdempers voor nóg comfortabeler rijplezier en een nieuwe 150 DIN-pk sterke GSi zijn slechts een paar hoogtepunten van het nieuwe Astra-aanbod. Natuurlijk is er meer, maar het eindresultaat is wat telt. En bij Astra ervaart u pas hoe goed dat is wanneer u er zélf in rijdt.

<i>Astra Club</i>	<i>Interieur</i>	<i>Opties</i> .....	<i>A tot Z</i> .....	<i>Kwaliteit in</i>
<i>Stationwagon</i> .....	<i>Astra GSi</i> .....	<i>Accessoires</i> .....	<i>Kleuren en</i>	<i>techniek en service</i> ...
<i>Astra GSi</i> .....	<i>Astra Sport</i> .....	<i>Techniek van</i>	<i>bekledingen</i> .....	46
30	34	38	42	
32	36	40	44	

# ASTRA-CONCEPT



*Veelzijdigheid en  
zuinigheid zijn bij  
Astra standaard.  
De keuze is werkelijk  
enorm. Wat zou u  
anders verwachten  
van Opel?*



*Opel Astra. Toonaangevend op het gebied van élégance, efficiency en betrouwbare actieve en passieve veiligheid.*

De Astra is ontworpen om aan uw persoonlijke wensen te voldoen, en daarbij zowel u als uw omgeving zoveel mogelijk bescherming te bieden. Of u nu de 3- of 5-deurs Hatchback, de 4-deurs Sedan of de Stationwagon kiest, u kunt vertrouwen op hoogstaande techniek en de spreekwoordelijke Opel-kwaliteit. U kunt er eveneens zeker van zijn dat bij het ontwerpen van deze auto van meet af aan

aandacht is besteed aan veiligheid en respect voor het milieu. Wie maar een blik werpt op de uitgebreide standaarduitrusting, weet meteen dat de Astra een compacte auto is met de allure van een hogere klasse. Maar Astra is meer dan dat. Let op de vele kleine details. Dan pas merkt u hoeveel moeite de Opel-ingenieurs en -ontwerpers hebben gedaan om uw comfort te maximaliseren.

## ASTRA-COMFORT



*De nieuwe, asferische buitenspiegel geeft optimaal zicht naar achteren, voor meer veiligheid bij het inhalen.*



Met Astra heeft Opel de uitdaging aangenomen een compleet pakket van comfort en bedieningsgemak te ontwikkelen dat u terugvindt in ieder aspect van het interieur, met ruime keuze aan

bekledingsstoffen en uitrusting. Als we het hebben over het summum van comfort, dan bedoelen we dat ook. Neem plaats op de voorstoel, stel de spiegels in de juiste stand en ga maar



eens gemakkelijk zitten. Geniet van de kwaliteit van de bekleding. Laat uw hand op de versnellingspook rusten. Let op kleine, comfortabele details, zoals de manier waarop de tweeters

van de stereo-installatie in de spiegelbehuizing verwerkt zijn, voor een optimale geluidsweergave. Stuk voor stuk een bewijs dat Opel naar perfectie blijft streven.

## ASTRA-BEDIENING



*In één oogopslag zijn de gegevens van het info-display af te lezen.*





*Een geavanceerd luchtzuiveringssysteem met grotere openingen voor aangenaam frisse lucht.*

*De cockpit van de GLS. Zo doordacht ontworpen dat alles overzichtelijk en comfortabel binnen handbereik is. Voor optimaal rijplezier.*

# ASTRA-COMFORT



*De in hoogte verstelbare bestuurdersstoel (vanaf GLS/Club) staat garant voor ontspannen en comfortabel rijplezier.*

*De bagageruimte is royaal en de opening loopt laag door, voor gemakkelijker in- en uitladen. Zelfs de kofferbak van de Cabrio heeft een indrukwekkende inhoud van 390 liter.*

*Het skiluiik in de Astra GLS geeft u de mogelijkheid zelfs lange voorwerpen mee te nemen.*



Het interieur van de Astra straalt een en al kwaliteit uit. De nieuwe, zacht aanvoelende stoffen in nieuwe dessins en kleuren zien er prachtig uit en zijn ontworpen om ook jaren zo te blijven. Een nieuw 4-spaaks stuur vergroot het comfort van de standaard stuurbevestiging en vormt een harmonieus geheel met de goed afleesbare, analoge instrumenten in het ergonomisch vormgegeven dashboard. Vanaf GLS/Club zorgt de in hoogte verstelbare bestuurdersstoel voor een optimale houding en dus voor ontspannen rijden. De Sport en GSi zijn

uitgerust met sportstoelen die perfecte steun en bijzonder veel comfort bieden.

Daarnaast zijn er ook de praktische aspecten. Alle Astra-modellen zijn voorzien van een in delen neerklapbare achterbank, waarmee de bagageruimte op veel manieren in te delen is. In de GLS beschikt u bovendien over een skiluiik <sup>1)</sup>, dat u de mogelijkheid geeft lange voorwerpen mee te nemen. Daarnaast beschikken alle Astra-modellen over een laadopening die comfortabel laag is.

<sup>1)</sup> Niet in combinatie met sportstoelen.



*De Astra 3- of 5-deurs Hatchback geeft u ook de mogelijkheid de bagageruimte flexibel in te delen, al naar gelang uw behoefte.*



*Ook in de elegante Astra Sedan is de praktische bagageruimte op veel manieren in te delen.*



*De ruime Astra Station-wagon heeft een maximale laadcapaciteit van maar liefst 1650 liter (VDA-meting).*



*Uw Astra kan worden  
uitgerust met een op  
afstand bedienbare  
centrale deurvergren-  
deling en startcircuit-  
onderbreking.*

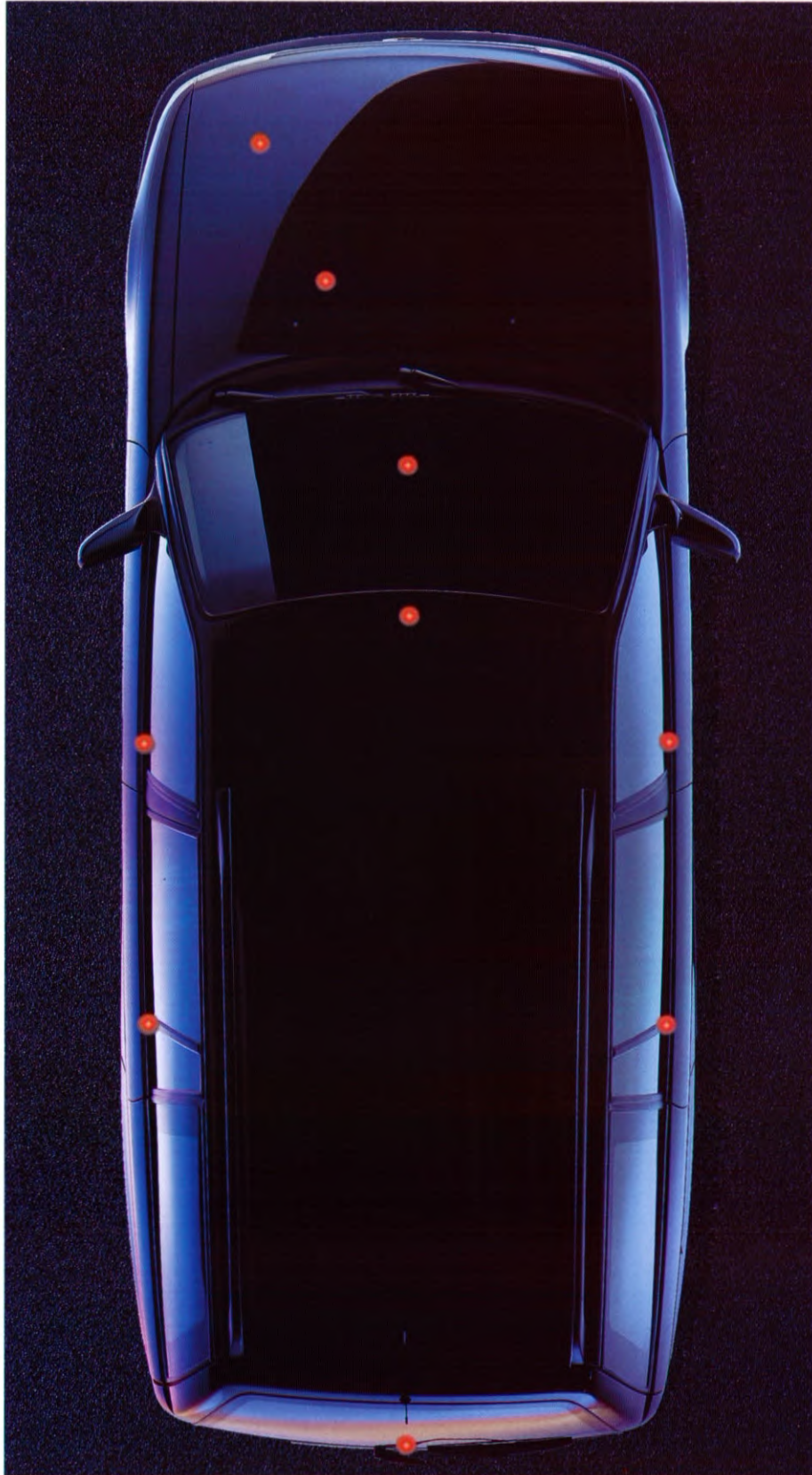

# ASTRA-LIFESTYLE



*Traditionele élégance:  
de Astra Sedan. Aan  
u de keuze.*



*De Astra Stationwagon: ruim vanbinnen, elegant vanbuiten, met alle bekende Astra-eigenschappen.*

Of u vooral ruimte wenst of eerder traditionele *élégance*, de Astra geeft gehoor aan uw wensen. Neem bijvoorbeeld de Stationwagon-modellen. De asymmetrisch gedeelde, neerklapbare achterbank zorgt voor maximale laadcapaciteit, terwijl niets wordt ingeleverd aan comfort. Kortom, een geweldige gezins- en vrijetijdsauto. Daartegenover staan de traditionele eigenschappen van de elegante Astra

Sedan, die iedere rit tot een belevenis maken. Met een uitgebreide standaarduitrusting in iedere uitvoering en met de veiligheid die u van Astra verwacht. Wat u ook kiest, er is altijd een Astra die precies aan uw persoonlijke wensen voldoet.

# ASTRA-VEILIGHEID



Werking veiligheidssysteem (in milliseconden):



20: gordelspanners spannen de gordels;



30: airbag begint zich met lucht te vullen;



54: airbag is volledig opgeblazen;



84: gordels en airbag vangen de kracht van de aanrijding op;



150: de lucht ontsnapt.



Opel Full-Size Airbags. Tot 30% groter dan bijvoorbeeld de Eurobags – en dat verschil zorgt met name voor meer bescherming bij zijwaartse aanrijdingen.

U denkt misschien dat alle auto's in deze klasse ondertussen wel evenveel veiligheid zullen bieden. Was het maar waar! Neem bijvoorbeeld de Full-Size Airbags in de Astra. Tot 30% groter dan de gangbare Eurobags, hetgeen vooral meer bescherming biedt bij zijwaartse aanrijdingen. De als optie leverbare Full-Size Airbag voor de passagier, heeft de ruimte van het dashboardkastje intact gelaten. Dat kunt u immers niet missen! Maar er is meer. De bodemplaat van de nieuwe Astra is aan de achterzijde extra versterkt voor nog meer bescherming bij een aanrijding van achteren. Tenslotte zouden degenen die u het liefst zijn misschien wel achterin kunnen zitten. Dan zijn er de andere passieve veiligheidsvoorzieningen, zoals de gordelspanners. Ze trekken de veiligheidsgordels bij een aanrijding direct strak, zodat letsel door de gordels zelf voorkomen wordt. Maar er zijn nog andere manieren om veiligheid te bevorderen. Zoals de nieuwe gasgevulde schokdempers die op ieder wegdek voorspelbaar reageren en daarmee bijdragen aan de actieve

veiligheid. Dat geldt ook voor de alert reagerende ECOTEC-motoren. Een andere bijdrage aan de actieve veiligheid is de nieuwe, asferische linker buitenspiegel, die dode hoeken minimaliseert, zodat u dreigend gevaar bij het inhalen eerder opmerkt. Een klein, maar zeer belangrijk en doordacht idee van de Opel-ontwerpers.

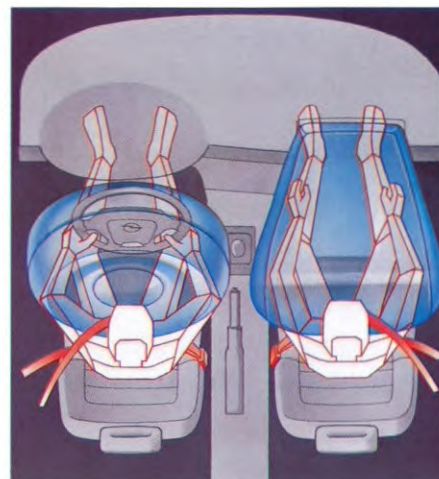

In het geavanceerde Opel-veiligheidspakket is de werking van de airbags volledig afgestemd op het actieve veiligheidsgordelsysteem met gordelspanners, terwijl de voordelen van de anti-duikprofielen in de stoelbodems optimaal worden benut.

De ingebouwde veiligheid van de Astracarrosserie: dubbele stalen balken in de portieren en een stijve veiligheidskooi. Een geruststellend gevoel.

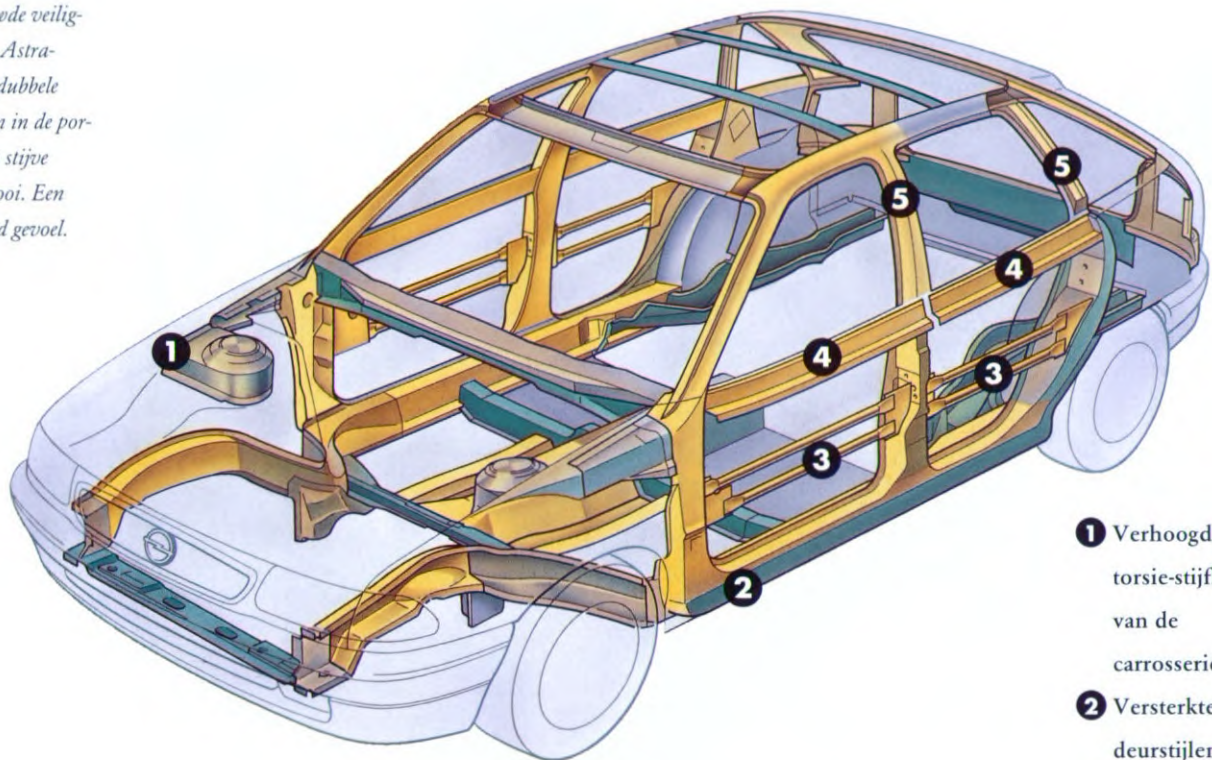

- 1** Verhoogde torsie-stijfheid van de carrosserie.
- 2** Versterkte deurstijlen.
- 3** Dubbele stalen balken in de portieren.
- 4** Versterkte bovenzijde van de deurpost.
- 5** Versterkte A-, B- en C-stijlen.

Een laatste punt is, dat de stoelen van iedere Astra niet alleen buitengewoon comfortabel zijn, maar ook zorgvuldig ontworpen om u optimale steun en bescherming te bieden wanneer u ooit betrokken raakt bij een aanrijding.

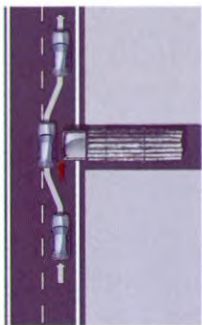

ABS-remstelsysteem (optie), gasgevulde schokdempers en stuurbekrachtiging werken samen om u werkelijk dynamische, actieve veiligheid te bieden.

#### ACTIEVE EN PASSIEVE VEILIGHEIDSASPECTEN:

- Opel Full-Size Airbag
- Stijve veiligheidskooi
- Dubbele stalen balken in de portieren
- In hoogte verstelbare veiligheidsgordels
- Gordelspanners
- 3-punts gordels ook achterin
- Bevestigingsogen in laadruimte van de Stationwagon
- Anti-duikprofielen in de stoelbodems
- Stuurbekrachtiging en gasgevulde schokdempers
- Inkleembeveiliging op elektrisch bedienbare ramen (optie)
- Speciale, asferische linker buitenspiegel
- Afgeronde, gladde carrosserie, zonder gevaarlijke scherpe hoeken
- Schokabsorberende bumpers
- Verzonken ruitewissers
- Geïntegreerde regengoten
- Verzonken portierhandgrepen en vlakke tankdop
- Wegklappende buitenspiegels

# ECOTEC-MOTORTECHNIEK

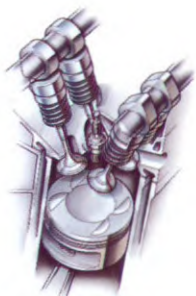

*ECOTEC heeft respect voor het milieu.*

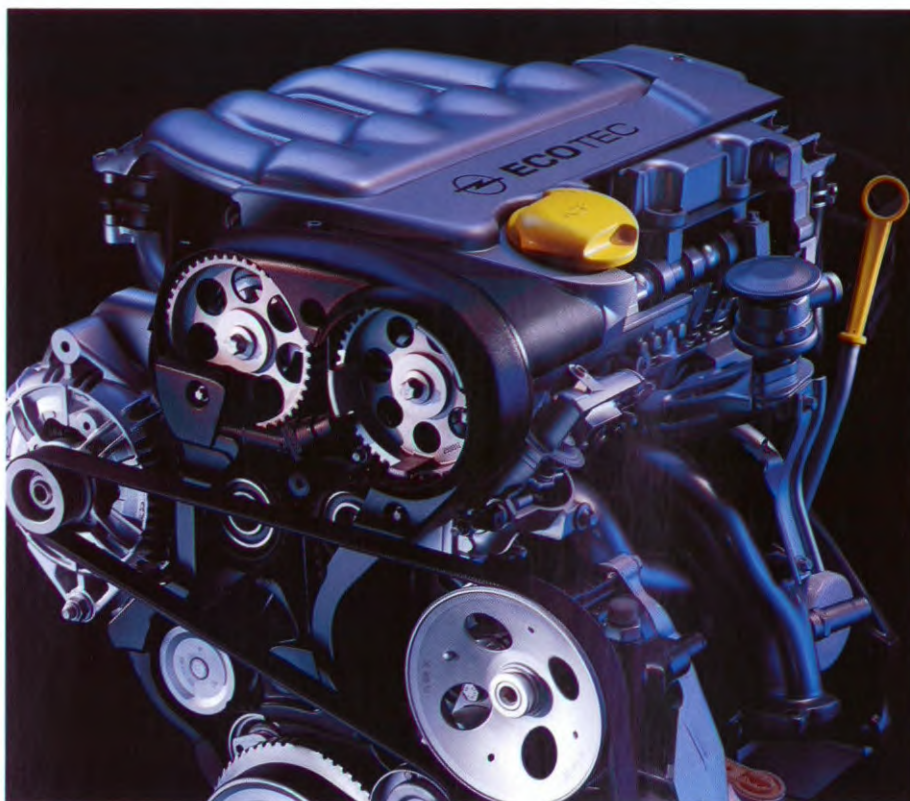

*ECOTEC – een inspirerende techniek met als resultaat motoren die zuinig, stil en schoon zijn als geen ander. Met laser-precisie in elkaar gezet, elektronisch bestuurd, zodat ze onder alle omstandigheden soepel lopen. ECOTEC is de technologie van de toekomst, vandaag al toegepast door Opel.*

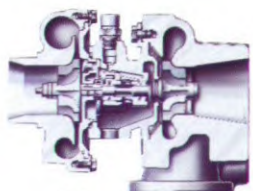
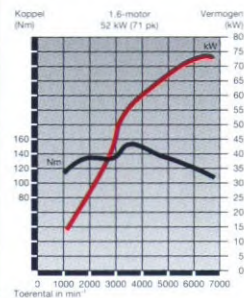

*Soft-turbo met "nagloei-systeem" voor schonere prestaties bij de koude start.*

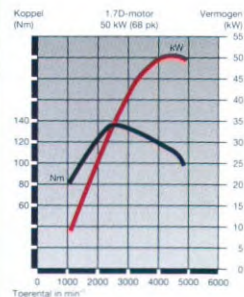
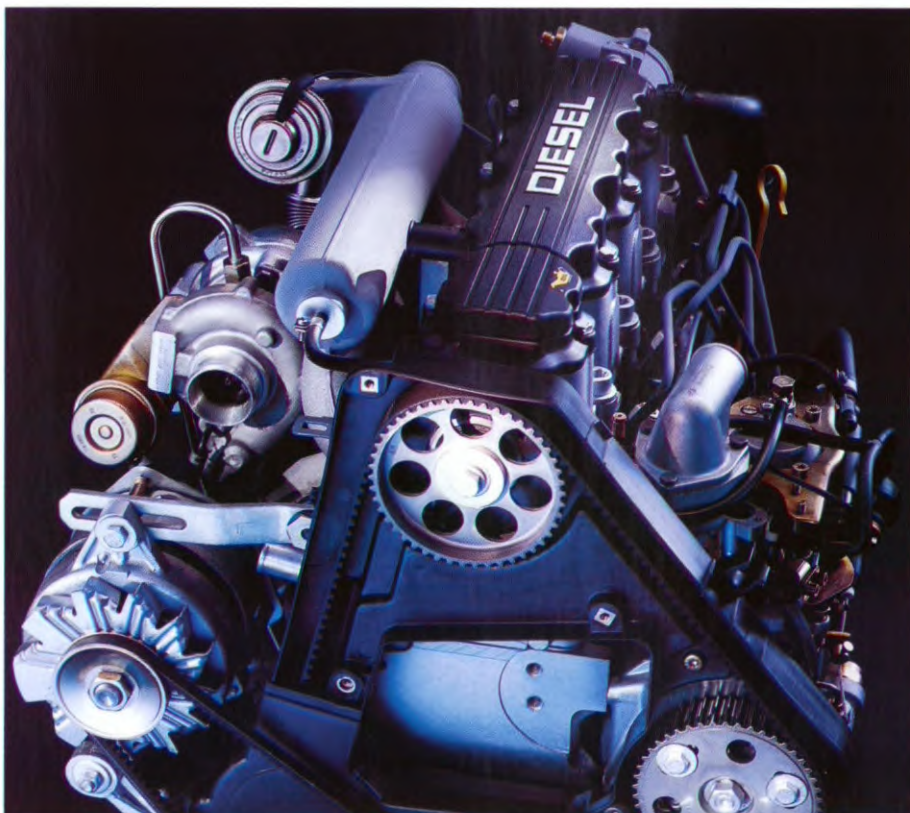

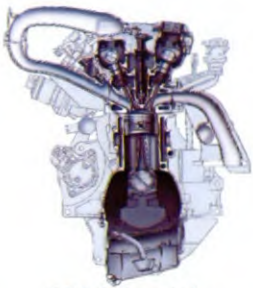

*EGR (elektronische uitlaatgasrecirculatie): milieubewuste efficiëntie.*

Net als u, willen wij bij Opel er ook toe bijdragen dat onze planeet leefbaar blijft. Bijvoorbeeld door de Astra zo milieubewust te maken als menselijk gezien mogelijk is. Van meet af aan was de Astra al voor een groot deel recyclebaar. Daarnaast hebben we voor de nieuwe Astra twee nieuwe ECOTEC-motoren ontworpen, plus een gloednieuwe “soft-turbo”-dieselvariant.

ECOTEC is de afkorting van “Ecology, Economy and Consumption Optimization Technology”. Voor u heeft dat niet alleen tot gevolg dat u over meer nuttig vermogen beschikt en tot 20% minder brandstof verbruikt dan een aantal andere auto’s in zijn klasse, maar dat het soepele karakter van de motor eveneens zorgt voor ongeëvenaard rijplezier. Dat hebben we als volgt bereikt:

- Geavanceerde dubbele nokkenasconstructie.
- Elektronisch geregelde uitlaatgasrecirculatie (EGR) voor schonere uitlaatgassen.
- Geavanceerd elektronisch motorbesturingssysteem voor optimale verbrandingsomstandigheden.
- Extra luchtinspuiting om de werking van de katalysator bij koude start te verbeteren.
- Laser-controle bij de passing van alle motoronderdelen voor een lang, efficiënt leven.
- Katalysatoren die in slechts 10 seconden opwarmen.

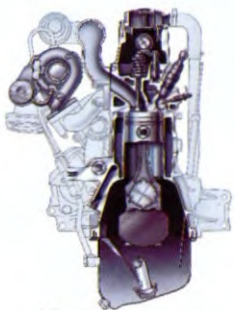

*Nieuwe precisietechnieken zorgen voor een betere regeling van het brandstofverbruik, waardoor de ECOTEC-motoren bij lage toerentallen al een hoog koppel bereiken, en dus uitzonderlijk zuinig zijn.*

Het resultaat is een motor met eigenschappen waarvan de meesten alleen maar dromen. Een motor die uw dromen waarmaakt. Leverbaar in twee nieuwe varianten: een 1.6-liter- (74 kW/100 DIN-pk) en een 1.8-liter-motor (85 kW/115 DIN-pk). Maar u kunt ook kiezen voor de 1.4-liter- (44 kW/60 DIN-pk), de 1.6-liter- (52 kW/71 DIN-pk) of voor de superieure kracht van de 2.0-liter-motor (110 kW/150 DIN-pk).

Maar er is meer. Zoals een nieuwe 50 kW/68 DIN-pk, 1.7-liter-“soft-turbo”-dieselmotor, die uitzonderlijk zuinig en stil is en ook nog eens soepel accelereert. Dit alles dankzij een compacte turbolader. Daarnaast is er ook nog een 1.7-liter-turbodieselmotor (60 kW/82 DIN-pk). De motor is echter slechts een deel van het verhaal, want iedere Opel-motor is zorgvuldig afgestemd op zijn eigen specifieke versnellingsbak. Dat kan een close-ratio, een wide-ratio of Opel’s elektronisch gestuurde 4-traps automaat met drie rijprogramma’s zijn – u bent altijd verzekerd van de best mogelijke combinatie van rijcomfort en zuinigheid.



*Dat de Astra het comfort van een grotere auto biedt, blijkt ondermeer uit Opel’s automatische versnellingsbak met drie rijprogramma’s: Winter, Sport en Economy.*



## ASTRA GSi



Het leven is om geleefd te worden! En wanneer kracht samengaat met stijl, is het resultaat pure sensatie. Kijk maar naar het Astra-topmodel, de GSi. Luxueus en sportief uitgerust en aangedreven door een geavanceerde 150 DIN-pk sterke 2.0-liter-motor. Hij heeft werkelijk alles in zich om het hart sneller te doen slaan, en tegelijk zoveel comfort dat u er volledig ontspannen in rijdt. Of u nu kiest voor de

3-deurs of 5-deurs uitvoering, het unieke Opel-veiligheidssysteem staat er altijd garant voor dat de GSi u veilig op uw bestemming brengt.



*De GSi: 16-kleppen-  
techniek, ABS, licht-  
metalen velgen met  
laagprofielbanden, een  
subtiel maar onmis-  
kenbare carrosserie-  
lijn – bij elkaar opgeteld  
een weergaloze sensatie.*

*Ergonomische perfectie  
voor optimale bestuur-  
baarheid. De sportieve  
cockpit van de GSi.*



## ASTRA CABRIO



Droomt u ervan om “open” te rijden? Dan is de exclusieve, met Bertone ontworpen Astra Cabrio voor u gemaakt. Met een keuze uit twee motoren, plus het unieke Opel-veiligheidssysteem, is de Cabrio een hoogst eigenzinnige auto. Hij biedt royaal plaats aan vier volwassenen, en beschikt ook nog over een bagageruimte met een capaciteit van maar liefst 390 liter, variabel in te delen dankzij de in delen

neerklapbare achterbank. Zoekt u de ultieme uitdaging, maak dan eens kennis met de nieuwe 1.8i. Deze 115 DIN-pk krachtige ECOTEC-motor heeft het vermogen om zonder moeite door te rijden naar Saint Tropez – maar als u wilt, brengt hij u ook naar de supermarkt. De standaard elektrisch bedienbare kap geeft u de mogelijkheid met één druk op de knop de frisse wind door de haren te voelen.



*Wieldoppen van de Cabrio 1.6i.*

*Frisse lucht zonder ruimte of comfort in te leveren. De Astra Cabrio is volledig toegerust voor optimaal rijplezier.*

*Geen enkel detail is over het hoofd gezien bij het creëren van deze unieke auto. Zelfs de manier waarop de kap wordt weggeborgen in de carrosserie, is speciaal ontworpen om de elegante belijning te behouden.*



## ASTRA GL



*De Astra GL Stationwagon. Zo mooi heeft functionaliteit er nog nooit uitgezien.*

*Met maximaal 1650 liter bagageruimte, is dit de ideale gezins- of zakenauto.*





*De Astra 3-deurs GL. Praktisch en stijlvol, met een ruime keuze uit motoren: van de 1.4- (60 DIN-pk) tot en met de 1.6-motor (100 DIN-pk). En natuurlijk met de zekerheid van hoogstaande techniek en vertrouwde Opel-kwaliteit.*

Een combinatie van een uitrusting van hoog niveau, *élégance* en geavanceerde techniek maakt de Astra GL zo speciaal. Leverbaar in alle carrosserievarianten, biedt de GL alle voordelen van Astra, voor een gunstige prijs. Met een keuze uit vijf motoren, waaronder twee dieselvarianten, is hij ontworpen om zó in weg te rijden – en om in te blijven rijden, wat uw levensstijl ook is.



*De elegante Astra 4-deurs GL Sedan.*

## INTERIEUR ASTRA GL



*De in hoogte verstelbare bestuurdersstoel biedt u comfortabel bedieningsgemak (optie).*



Hoeveel tijd u ook in uw auto doorbrengt, u moet zich altijd op uw gemak voelen. In het interieur van de GL is niets nagelaten om u het gevoel van comfort en blijvende waarde te geven. Let eens op de subtiele élégance van de nieuwe "Rhine"-bekledingsstof.

Ook belangrijke elementen zoals het 4-spaaks stuurwiel, dat speciaal voor de airbag is ontworpen, spelen een functionele rol. De luchtopeningen van het geavanceerde luchtzuiverings-systeem zijn extra groot, zodat u altijd voldoende frisse lucht krijgt. Een



*Iedere Astra is standaard uitgerust met een soepel schakelende 5-versnellingsbak.*

unieke combinatie van comfort en veiligheid, hoe lang u ook achter het stuur zit. Maar van Astra verwacht u toch niet anders?

- Stuurbekrachtiging
- Opel Full-Size Airbag aan bestuurderszijde
- Airbag aan passagierskant als optie
- Luchtzuiveringssysteem met recirculatiestand
- Verlicht, afsluitbaar dashboardkastje
- Vanbinnen uit verstelbare buitenspiegels
- Elektronisch geregeld ABS als optie

# ASTRA GLS



*De 4-deurs GLS.  
Luxueus uitgerust en  
tegelijk van huis uit erg  
zuinig.*



*De 5-deurs Astra GLS Hatchback. Praktische luxe met een ruime, naar behoefte in te delen bagageruimte.*

U wilt altijd het beste, en wel nu meteen? Geen enkel probleem. Astra GLS is zeer royaal uitgerust en klaar om in weg te rijden. U kiest de carrosserie-uitvoering en Opel doet de rest. Het motoraanbod omvat twee 1.6-motoren, een 1.8-liter-ECOTEC-benzinemotor en twee diesels. Aan u de keuze. Het unieke veiligheidspakket voor de GLS omvat standaard onder-

meer het actief veiligheidsgordelsysteem met gordelspanners. De discrete type-aanduiding, de geïntegreerde mistlampen en Opel's nieuwe, asferische buitenspiegel zijn slechts een paar van de vele extra's die de GLS standaard te bieden heeft. De toerenteller laat u bovendien precies weten wat er onder de motorkap gebeurt. De GLS is ècht een auto voor liefhebbers.

## INTERIEUR ASTRA GLS



*In één oogopslag zijn de gegevens van het info-display af te lezen.*



De nieuwe bekleding is het eerste wat opvalt in de nieuwe GLS. Maar hij heeft veel meer aantrekkelijke kanten. Dat ziet u direct wanneer u het bestuursportier met centrale vergrendeling opent. Daarnaast kunt u kiezen voor het zeer luxueuze "Comfort"-pakket,

waarbij de bediening van de elektrische ramen vóór ergonomisch is geplaatst, klaar voor gebruik. En dat geldt eveneens voor de verwarmbare buitenspiegels. Maar hoe gunstig een eerste indruk ook is, pas tijdens lange ritten bewijst hij zijn ware kracht. Neem



bijvoorbeeld de in hoogte verstelbare veiligheidsgordels met gordelspanners; ze geven u genoeg bewegingsvrijheid. De comfortabele stoelen zijn verder verbeterd, zodat ze nog meer steun en bescherming bieden. Achterin zijn verwarmingsopeningen in de vloer

geplaatst, voor het comfort van de achterpassagiers.

- Stuurbeheersing
- Centrale deurvergrendeling met "safe-lock"
- Groengetint glas
- Toerenteller

## ASTRA CLUB STATIONWAGON



*Efficiënt comfort: het  
interieur van de  
Stationwagon biedt u  
een royale, flexibele  
laadruimte met een  
maximale nuttige  
inhoud van 1650 liter.*



*Astra Club  
Stationwagon.  
Uitgebreid uitgerust,  
waardoor iedere rit  
bijzonder wordt.  
Comfortabel genoeg  
voor lange afstanden,  
maar ook economisch  
genoeg voor de drukke  
straten in de stad.  
De complete auto voor  
zakelijk gebruik en  
langdurig plezier.*

Natuurlijk, de Astra Stationwagon is praktisch, maar wanneer u er in uw vrije tijd op uit trekt met uw gezin, zult u merken dat de Stationwagon ongevenaard comfortabel is en u ongekend veel rijplezier zal verschaffen. Samen met de dynamische vormgeving zijn dat de belangrijkste redenen voor de steeds groter wordende populariteit van de Astra Stationwagon. Ook de royale binnenuimte speelt een belang-

rijke rol. De Astra Stationwagon biedt het antwoord op vrijwel ieder ruimteprobleem. En net als alle nieuwe Astra's biedt de Stationwagon méér. Betere bestuurbaarheid door standaard stuurbekrachtiging, het 6-speakersysteem, luchtzuiveringssysteem, info-display, een Opel Full-Size Airbag. Om maar een paar comfortabele aspecten te noemen...

# ASTRA GSi



*Luxe en sportieve functionaliteit. De GSi vormt de ideale rijomgeving voor auto-liefhebbers die van opwinding houden.*



Wie sportiviteit, stijl en ruimte bij elkaar telt, komt vanzelf uit bij de Astra GSi, het topmodel. Leverbaar in 3-deurs of 5-deurs uitvoering.

Opel's 150 DIN-pk sterke 2.0-litermotor, gecombineerd met een close-ratio versnellingsbak, maakt de GSi ongekend krachtig. Zonder meer een unieke ervaring. Nieuwe, lichtmetalen velgen met laagprofielbanden en een markante carrosserielijn, aangevuld

met opvallende details als de subtiele achterspoiler, maken de GSi een uitzonderlijke verschijning. En zoals iedere Astra is hij uitgerust met het meer dan complete Opel-veiligheids-pakket, plus standaard ABS.

## INTERIEUR ASTRA GSi



*Het "multi function"-display verbindt de boardcomputer met het Opel-Checkcontrol-Systeem en geeft u alle informatie (optie).*



Stijl en sportiviteit, gecombineerd met uitzonderlijk veel comfort: dat was de opzet van Opel bij het ontwerpen van de nieuwe Astra GSi. De stoelen met duidelijke contouren staan garant voor ontspannen rijden. Het infodisplay geeft tijdens het rijden tijd,

datum en buitentemperatuur weer. Het volledige instrumentarium voorziet u van alle mechanische gegevens. Het lederen stuurwiel voelt prettig aan. De gasgevulde schokdempers en stuurbevestiging zorgen samen voor een zeer precieze bestuurbaarheid,



*Functioneel en stijlvol:  
het interieur van de  
GSi vormt een totaal-  
concept waarin sportieve  
en praktische details  
perfect samengaan.*

terwijl de centrale deurvergrendeling met "safe-lock" u een aangenaam veilig gevoel geeft. GSi kiezen betekent kiezen voor een unieke combinatie van kracht en comfort.

## ASTRA SPORT



*Zeer comfortabele sportstoelen, bekleed met de nieuwe "Wave"-stof, maken in één oogopslag duidelijk dat de Astra Sport speciaal is.*



*Een toerenteller behoort uiteraard tot de standaard uitrusting van de Astra Sport.*

Élégance, kracht en comfort, samen met een sensationele rijstijl, is een zeldzame combinatie. En juist die combinatie van eigenschappen maakt de Astra Sport zo bijzonder. Met een ruime keuze uit krachtige motoren voegt de Sport persoonlijkheid toe aan de bewezen kwaliteiten van Astra. Vormgegeven om zich net zo gemakkelijk thuis te voelen op de Italiaanse autostrada's als op de Parijse boulevards

of voor een van Londens beroemde hotels. Daarnaast praktisch genoeg om de boodschappen mee te nemen en u naar uw werk te brengen, dwars door het meest hectische verkeer. De Sport: de auto van vandaag, die altijd en overal voor de nodige opwinding zorgt.

## OPTIES



U hebt ongetwijfeld al gemerkt dat de Astra standaard bijzonder royaal is uitgerust. Maar wie nóg meer wil, heeft keuze uit talloze nuttige en comfortabele extra's, die aan dezelfde hoge Opel-standaard voldoen als Astra zelf. Om uw Astra helemaal aan uw wensen aan te passen.

*Centrale deurvergrendeling met "safe-lock".*



*Hoofdsteunen achterin voor extra veiligheid en comfort.*



*Opel's ingenieuze start-circuitonderbreking zet dieven buitenspel.*



*Opel's 4-traps automatische versnellingsbak met 3 rijprogramma's: Economy, Sport en Winter.*



*Houd het hoofd koel in het verkeer en geniet van de zomer met airconditioning.*



*Transparant schuif-/kanteldak voor meer frisse lucht.*



*Opel's lichtmetalen velgen zien er schitterend uit en verbeteren de efficiency.*

Geniet van uw eigen muziek met een van de vele stereo radiocassette-combinaties en CD-spelers, met veiligheidscode of afneembaar front, naar keuze met RDS-ontvanger en als optie met een "multi-function"-display dat ook de functies van boardcomputer en Checkcontrol-System weergeeft.



## ACCESSOIRES



*Door de allesdrager te combineren met verschillende elementen kunnen vrijwel alle sportbenodigdheden worden meegenomen. De Opel Sportbox, bijvoorbeeld, is ontworpen voor ladingen tot 50 kg en biedt plaats aan 4 paar ski's en toebehoren.*

Iedereen heeft zo zijn eigen voorkeur als het om autorijden gaat. Vakantie, kinderen, sport en huisdieren zijn maar een paar redenen waarom Opel een uitgebreid assortiment accessoires heeft samengesteld. Om u de

mogelijkheid te bieden uw Astra zo uit te rusten dat zelfs aan uw kleinste persoonlijke wens tegemoet wordt gekomen. Neem voor meer informatie contact op met uw Opel dealer.



*De allesdrager in combinatie met het fietsrek voor gemakkelijk en veilig transport van uw fietsen.*



*De veelzijdige allesdrager komt altijd van pas. In combinatie met het speciale surfplankrek kunt u iedere surfplank, inclusief de mast, zonder problemen meenemen.*

*Bescherm uw bekleding en uw buisdier met Opel's robuuste honderek.*

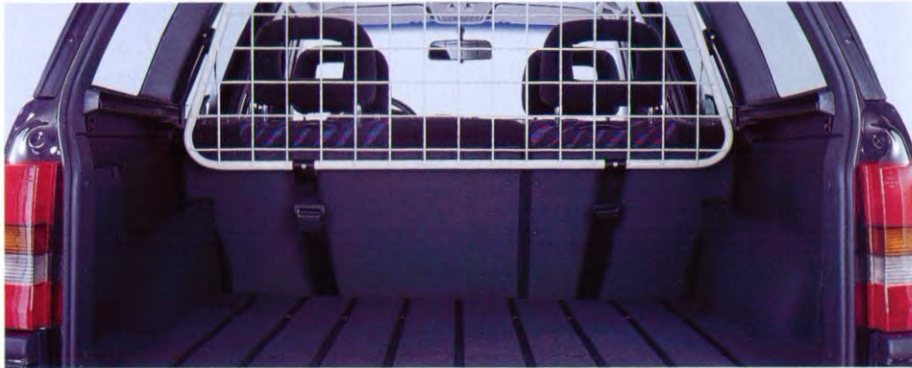

*Het modulaire kinderveiligheidssysteem is ontworpen om uw kinderen optimaal te beschermen. Hier afgebeeld het kinderzitje voor kinderen van 9 tot 25 kg.*



Een nieuwe produktreeks die aan de hoogste kwaliteitseisen voldoet: ii-produkten worden gekenmerkt door individualiteit en kwaliteit, en staan borg voor nog meer plezier van uw auto. Deze ii-produkten zijn speciaal voor de nieuwe Astra ontworpen. U vindt ze alleen bij de Opel dealer. Ga vooral eens kijken.



*Het bijzonder fraaie ii-stuurwiel, van hoogwaardig leder met houten rand, combineert traditionele élégance met moderne luxe.*



*De sportieve lichtmetalen velgen in het ii-"Softstar"-design geven een extra gevoel van luxe.*

# TECHNIEK VAN A TOT Z



## ABS

Elektronisch gestuurd Anti-Blokkeer-Systeem. Voorkomt dat de wielen blokkeren; de auto blijft ook bij plotseling remmen volledig bestuurbaar.

## ACTIEF VEILIGHEIDSGORDELSYSTEEM

Onderdeel van het Astra SYNPRO-systeem voor optimale bescherming van de inzittenden: in hoogte verstelbare automatische veiligheidsgordels met gordelspanners vóór en in hoogte verstelbare automatische gordels achter.

## AIR

"Air Injection Reactor". Bij koude start blaast een aanjager verse lucht naar de uitlaatkleppen, zodat overmatige koolwaterstoffen worden naverbrand. Daardoor verhoogt het AIR-systeem de temperatuur van de uitlaatgassen, zodat de katalysator sneller geactiveerd wordt.

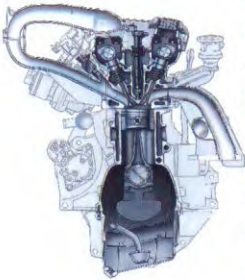

## AUTOMATISCHE VERSNELLINGSBAK

De elektronisch gestuurde 4-traps automatische versnellingsbak voor de Astra (als optie leverbaar op beide 1.6-motoren) beschikt over drie rijprogramma's: Economy, Sport en Winter. U kunt dus kiezen voor een bij uitstek economische of sportieve rijstijl, met als extra een speciaal programma voor gemakkelijker starten in de winter.

## BOARDCOMPUTER

Maakt het rijden gemakkelijker door belangrijke informatie te verschaffen, zoals actieradius, gemiddelde snelheid en gemiddeld brandstofverbruik. Deze functies worden weergegeven via het "multi function"-display en geactiveerd d.m.v. een knop op de ruitwischerhendel.

## CHECKCONTROL-SYSTEEM

Waakt over belangrijke functies en geeft wanneer nodig een waarschuwing via het "multi function"-display. Bijvoorbeeld over het oliepeil, verlies van koelvloeistof, defecten aan de verlichting, de motor-elektronica of de automatische versnellingsbak.

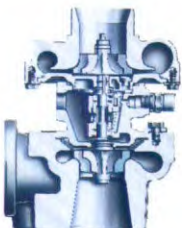

## ECOTEC-MOTOREN

De nieuwe generatie uiterst zuinige en schone Opel-motoren. Technische details: 4-kleppen-techniek, automatische aanpassing aan de brandstofkwaliteit, elektronisch geregelde uitlaatgasrecirculatie (EGR) en AIR-systeem.

## EGR

Elektronisch geregelde uitlaatgasrecirculatie, waardoor afhankelijk van de motorbelasting maximaal 15% van de uitlaatgassen wordt teruggeleid naar de verbrandingskamers om opnieuw gebruikt te worden. EGR vermindert het brandstofverbruik en de uitstoot van schadelijke stoffen door beheersing van een ideale verbrandings-temperatuur.

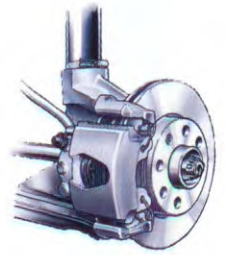

## ELEKTRONISCH MOTORBESTURINGSSYSTEEM

Alle Astra-benzinemotoren hebben een elektronisch besturingssysteem, dat uiterst nauwgezet over alle motorfuncties waakt. Dankzij deze geavanceerde techniek wordt de optimale combinatie bereikt van hoge prestaties, een laag verbruik en een optimaal functionerende katalysator.

## ELEKTRONISCHE STARTCIRCUITBLOKKERING

Wordt bij het afsluiten van de Astra in werking gesteld. De elektriciteit voor de ontsteking, brandstofpomp en starter wordt verbroken. De startcircuitblokkering kan alleen worden opgeheven met de zendersleutel. De elektronische startcircuitblokkering voor de Astra voldoet aan de eisen van Europese verzekeraars.

## FULL-SIZE AIRBAG

Opel Full-Size Airbags zijn groter dan de gangbare Eurobag, met een inhoud van 67 liter (bestuurderskant), resp. 120 liter (passagierskant). Samen bedekken ze het gehele dashboard. Ze zijn een onderdeel van het Astra SYNPRO-veiligheidssysteem.

## GASGEVULDE SCHOKDEMPERS

Alle Astra-modellen zijn standaard uitgerust met gasgevulde schokdempers. Naast voordelen voor de actieve veiligheid, zorgen deze schokdempers ook voor nog comfortabeler rijplezier.

## INFO-DISPLAY

Dit standaard digitale display geeft tijd, datum en buitentemperatuur weer. Bij speciale radio wordt ook de radiofrequentie weergegeven.

## INKLEMBEVEILIGING

Alle elektrisch bedienbare ramen en elektrisch

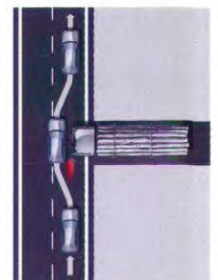



bedienbare zonnedaken zijn voorzien van een extra elektronische bescherming. Het sluiten stopt dadelijk wanneer dit door een voorwerp (bijvoorbeeld vingers) geblokkeerd wordt en voorkomt zo verwondingen bij onjuist gebruik (of wanneer bijvoorbeeld kinderen ermee spelen).

#### INTERCOOLER

Een effectieve manier om het rendement van een turbodieselmotor te verhogen. Gekoelde lucht bevat meer zuurstof, zodat de verbranding nog efficiënter verloopt.

#### LET

“Low End Torque”: een karakteristiek die alle Opel-benzinemotoren gemeen hebben. Een hoog koppel bij lage toerentallen betekent meer soepelheid en sneller optrekken zonder veel te schakelen. Bovendien zijn LET-motoren bijzonder zuinig.

#### LUCHTZUIVERINGSSYSTEEM

Ventilatiesysteem met een elektrisch geladen microfilter dat de buitenlucht zuivert van stof en kleine deeltjes, waaronder stuifmeel. Het systeem bevat tevens de mogelijkheid tot interieur-luchtcirculatie, waarbij de buitenlucht – bijvoorbeeld in de file – helemaal buiten wordt gehouden.

#### “MULTI FUNCTION”-DISPLAY

Dit digitale display bevindt zich rechts van de snelheidsmeter. Behalve de functies van het Checkcontrol-Systeem, geeft het de informatie van de boardcomputer door.

#### “ON CENTER”-CONSTRUCTIE

De speciale constructie van de stuurbevestiging van de Astra, zorgt dat sturen in de middenstand nog comfortabeler is, bijvoorbeeld bij langdurig rechthoek rijden op de snelweg. De stuurbevestiging wordt in de middenstand automatisch uitgeschakeld. Het resultaat: beter contactgevoel met de weg.

#### RONDON BEVEILIGINGSSYSTEEM

Geavanceerde constructies voor optimale passieve veiligheid in de Astra. Een zeer solide passagierskooi, dubbele stalen balken in de portieren en door de computer berekende kreukelzones voor en achter.

#### SCHOKSENSOREN

De Astra is voorzien van een aantal schoksensoren, die bij een aanrijding een belangrijke bijdrage aan de veiligheid leveren. Eén sensor regelt de activering van het airbag-systeem, terwijl ook sensoren zijn aangebracht in de gordelspanners. Een aparte sensor ontgrendelt bij een aanrijding de centrale deurvergrendeling.

#### SYNPRO-SYSTEEM

“Synchronised Protection”: het Astra-veiligheids-systeem voor complete bescherming van de inzittenden. Alle componenten van dit systeem zijn precies op elkaar afgestemd en werken als één geheel samen: profielen in de zittingen, in hoogte verstelbare veiligheidsgordels, gordelspanners en Opel Full-Size Airbags.

#### TECH 1

Het in Opel-garages gebruikte diagnose-hulpmiddel om belangrijke functies snel en tegen lage kosten te testen. Het merendeel van de elektronische systemen in de Astra is voorzien van zelftests, die met behulp van Tech 1 kunnen worden afgelezen. Dit geldt ondermeer voor het motorbesturings-systeem, ABS, de elektrisch bedienbare ramen, de automatische versnellingsbak, centrale deurvergrendeling en het airbag-systeem. Zelfs defecten die slechts eenmaal zijn opgetreden, worden door Tech 1 opgespoord.

#### TURBO-DIESEL

In combinatie met de intercooler verhogen de turboladers het rendement van de Astra-dieselmotoren door hergebruik van uitlaatgassen en extra luchttoevoer. Het resultaat is een betere verbranding en daardoor schonere uitlaatgassen.

#### ZENDERSLEUTEL

Schakelt de elektronische startcircuitonderbreking van de Astra in en uit. Wanneer de sleutel in het contact wordt gestoken, wordt de code in de sleutel afgelezen en bij goedvinden het startcircuit weer in werking gesteld. De elektronische startcircuitonderbreking wordt automatisch ingeschakeld wanneer de sleutel uit het contact wordt getrokken.

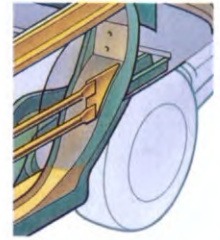

# KLEUREN EN BEKLEDINGEN

## UNI-LAK

*Casablanca-wit (10)*

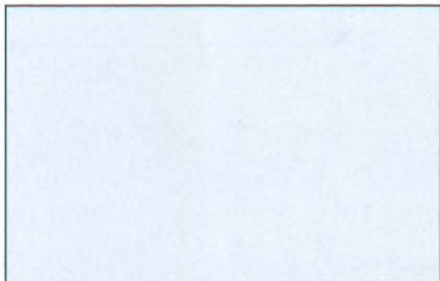

*Atlantis-blauw (28)*



*Toscana-rood (78)*



*Pineapple-geel (57)*

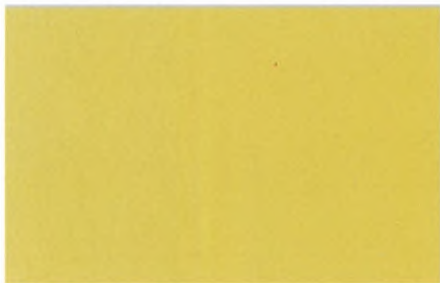

## BRILLIANT-LAK <sup>1)</sup>

*Magma-rood (79)*



## TWEELAAGS METALLIC-LAK <sup>1)</sup>

*Smoke-grijs (96)*

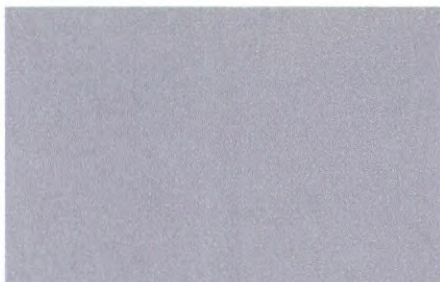

*Nova-zwart (81)*



*Caribic-blauw (33)*



## TWEELAAGS MICALAK <sup>1)</sup>

*Ceramic-blauw (29)*



*Marseille-rood (72)*



*Nautilus-blauw (14)*



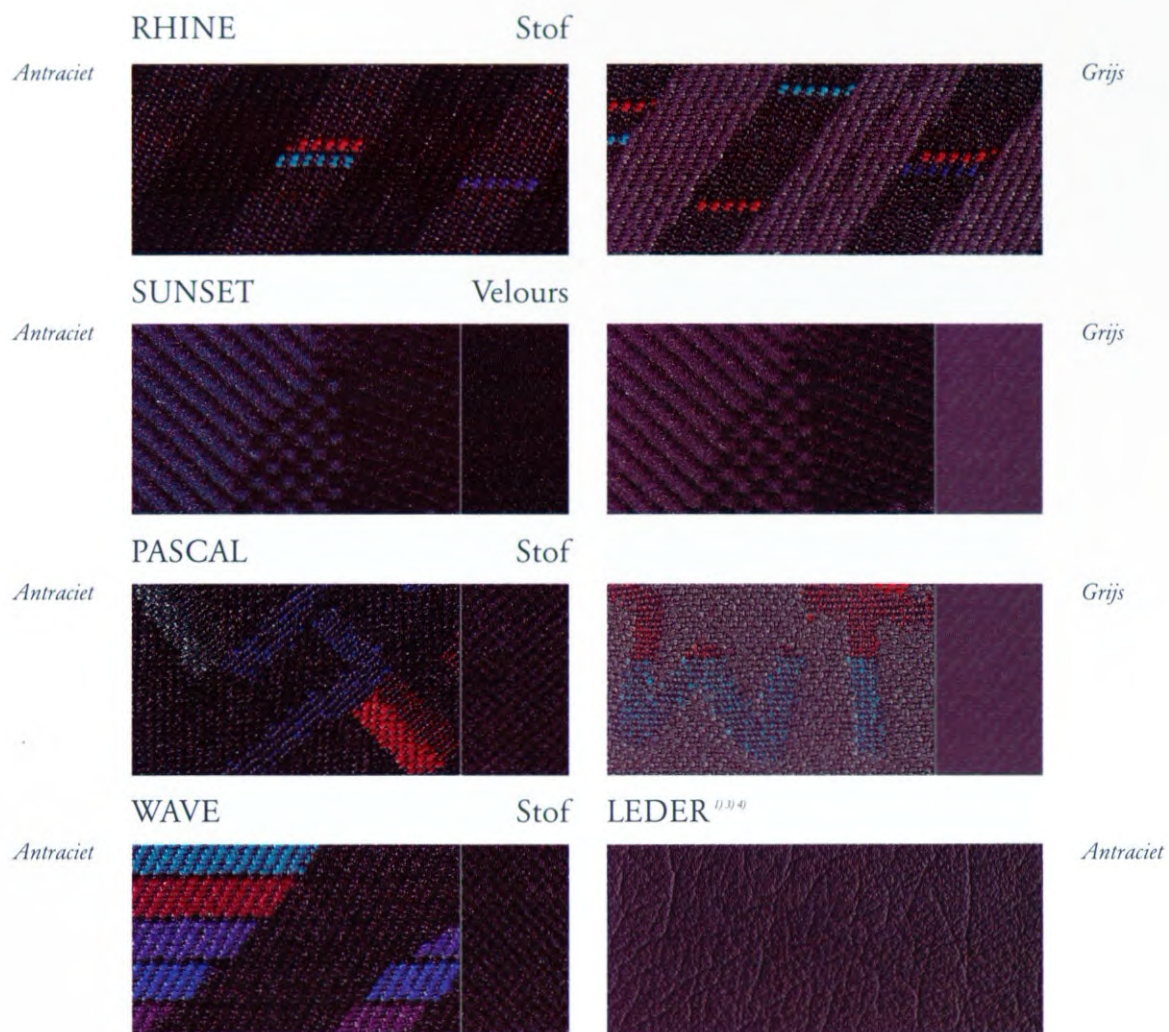

	GL		Club GLS		Club GLS		Sport GSI		Club		GL		Club GLS	
	Rhine/stof Antraciet	Rhine/stof Grijs	Sunset/velours Antraciet	Sunset/velours Grijs	Pascal/stof Antraciet	Pascal/stof Grijs	Wave/stof Antraciet	Wave/stof Leder Antraciet	Wave/stof Antraciet	Wave/stof Antraciet	Vinyl <sup>2)</sup> Antraciet	Leder <sup>1,3,4)</sup> Antraciet	Leder <sup>1,3,4)</sup> Antraciet	
<b>Uni-lak</b>														
10 Casablanca-wit <sup>1)</sup>	●	●	●	●	●	●	●	●	●	●	●	●	●	●
28 Atlantis-blauw <sup>1)</sup>	●	●	●	●	●	●			●	●	●	●	●	●
78 Toscana-rood <sup>1)</sup>	●	●	●	●	●	●			●	●	●	●	●	●
57 Pineapple-geel							●	●						
<b>Brilliant-lak<sup>1)</sup></b>														
79 Magma-rood <sup>1)</sup>	●	●	●	●	●	●	●	●	●	●	●	●	●	●
<b>Tweelaags metallic-lak<sup>1)</sup></b>														
96 Smoke-grijs	●	●	●	●	●	●			●	●	●	●	●	●
81 Nova-zwart	●	●	●	●	●	●	●	●	●	●	●	●	●	●
33 Caribic-blauw	●	●	●	●	●	●			●	●	●	●	●	●
<b>Tweelaags micalak<sup>1)</sup></b>														
29 Ceramic-blauw	●	●	●	●	●	●	●	●	●	●	●	●	●	●
72 Marseille-rood	●	●	●	●	●	●			●	●	●	●	●	●
14 Nautilus-blauw	●	●	●	●	●	●			●	●	●	●	●	●

<sup>1)</sup> Tegen meerprijs <sup>2)</sup> Alleen in Stationwagon mogelijk <sup>3)</sup> Alleen in 3-/5-deurs en Stationwagon-uitvoeringen mogelijk <sup>4)</sup> Leder op contactvlakken <sup>5)</sup> Niet in combinatie met "Comfort"-pakket  
 ● = mogelijke combinatie □ = niet leverbaar

# KWALITEIT IN TECHNIEK EN SERVICE



De kwaliteit van Opel is spreekwoordelijk. Wij leveren niet alleen een perfect produkt, maar bieden ook een vakkundig advies en vlotte service. Bij de ruim 7000 Opel dealers in heel Europa staan gekwalificeerde vakmensen klaar om u persoonlijk van dienst te zijn.

## **1 JAAR GARANTIE OP IEDERE NIEUWE OPEL.**

Opel heeft een garantietermijn van een vol jaar, zonder kilometerlimiet. Maar natuurlijk biedt Opel nog meer: de garantie dat u voor een zéér betrouwbare auto met een lange levensduur hebt gekozen.

## **1 JAAR GARANTIE OP ORIGINELE OPEL-ONDERDELEN EN -ACCESSOIRES.**

Voor de kwaliteit van de originele Opel-onderdelen en -accessoires staan wij in. Daarom geeft uw Opel dealer op alle originele Opel-onderdelen en -accessoires een vol jaar garantie. Voor ingebouwde onderdelen of accessoires zijn in geval van garantie zelfs de kosten van (de)montage inbegrepen, voor zover deze werkzaamheden door de Opel dealer zijn verricht. En ook zonder kilometerlimiet.

## **3 JAAR GARANTIE OP DE OPEL FREEDOM-ACCU.**

Wij geven 3 jaar garantie op iedere nieuwe Opel Freedom-accu. Daarmee zijn alle problemen uitgesloten – zelfs in de strengste winter.

## **6 JAAR GARANTIE OP DOORROESTEN.**

Opel geeft u een betrouwbare, lange garantie op doorroesten vanbinnen uit. Met als voorwaarde dat u uw auto volgens de aanwijzingen tegen vocht beschermt en de voorgeschreven onderhoudsbeurten laat uitvoeren.

## **DRIE MAANDEN BOVAG-GARANTIE OP ONDERHOUD EN REPARATIE.**

Opel dealerbedrijven staan bekend om hun vakwerk. Daarom hebt u na een onderhoudsbeurt of reparatie drie maanden werkplaatsgarantie volgens BOVAG-voorwaarden. Voor alle zekerheid.

## **OPEL DIRECT SERVICE/MASTERFIT.**

Uw Opel dealer staat altijd direct voor u klaar en repareert kleine defecten onmiddellijk. Tegen van tevoren afgesproken prijzen.

## **OPEL-ACCESSOIRESSERVICE.**

Om uw Opel een nóg individueler karakter te geven, biedt Opel in aanvulling op de standaarduitrusting een enorme reeks comfortabele accessoires. De Opel dealer monteert deze graag en vakkundig voor u. En geeft uiteraard ook hierop een vol jaar garantie.

## **OPEL EUROSERVICE.**

Een dicht, internationaal netwerk van ruim 7000 Opel dealers dat garandeert dat u ook in het buitenland kunt rekenen op snelle service door geschoolde werkplaatstechnici. En waar ook de originele Opel-onderdelen en -accessoires verkrijgbaar zijn.

## **DE OPEL DEALER GEEFT U VOLLEDIGE INFORMATIE.**

Ook dat hoort bij een goede service: onze medewerkers leggen u graag alles uit. Wat er precies gerepareerd is, waarom en wat het heeft gekost.

## **DE OPEL DEALER IS PUNCTUEEL.**

Een belangrijk punt: op onze service-afspraken kunt u rekenen. En mocht er toch iets veranderen, dan brengen we u direct op de hoogte.

## **OPEL FINANCIERING.**

Als u een auto wilt laten financieren, kunnen wij u een op maat gesneden financiering aanbieden, rekening houdend met uw persoonlijke omstandigheden. Het aanbieden van deze financiering via uw Opel dealer is al jaren de specialiteit van Opel Financiering.

## **LEASING.**

Leasing is maatwerk. Daarom is uw Opel dealer gaarne bereid u volledig te informeren over alle mogelijke vormen van leasing.

## **DE OPEL DEALER REGELT UW SCHADEREPARATIE.**

Schadegevallen worden snel en vakkundig door de Opel dealer afgehandeld. Zodat u iedere dag opnieuw zonder zorgen kunt rijden.

## **OPEL BIEDT HULP BIJ PECH ONDERWEG.**

Alle kopers en koopsters van een nieuwe Opel kunnen rekenen op een jaar lang gratis hulp bij pech onderweg, ingaande de afleveringsdatum. Eén telefoontje naar Opel Assistance en het serviceteam staat met raad en daad voor u klaar. 24 uur per dag, in 31 Europese landen.

## **OPEL DEALER ONDERHOUDSPLAN.**

Het Opel Dealer Onderhoudsplan verzekert u tegen vrijwel alle onderhouds- en reparatiekosten. Informeer bij uw Opel dealer naar de voorwaarden van dit programma.

## **OPEL DEALER NON-STOP GARANTIE.**

Met de Opel Dealer Non-Stop Garantie kunt u de garantie op uw Opel met 24 maanden verlengen. Informeer bij uw Opel dealer naar de voorwaarden van dit programma.





McCann-Erickson

Sommige in deze catalogus geïllustreerde modellen en onderdelen kunnen in detail verschillen van de werkelijke uitvoering. De informatie in deze catalogus is gebaseerd op de laatstbekende gegevens op het moment van het ter perse gaan. Uw Opel dealer zal u gaarne informeren over eventuele produktwijzigingen. De gedrukte kleuren kunnen slechts een gemiddelde indruk geven van de werkelijkheid. Afgebeelde extra's zijn alléén tegen meerprijs leverbaar. Opel Nederland behoudt zich het recht voor te allen tijde constructie en uitvoering van haar produkten te wijzigen, zonder verplichting eerder geleverde produkten dienovereenkomstig te veranderen. **OPEL FINANCIERING. Uw partner in geldzaken.** De dealer verstrekt u gaarne inlichtingen. S.E.&O. Opel Nederland B.V., Baanhoek 188, 3361 GN Sliedrecht. Postbus 1100, 3360 BC Sliedrecht.

M-10/94

**OPEL** 