

KADETT



KADETT – HET ENORME SUKSES.

De Kadett is een van de meest succesvolle auto's ter wereld. Een auto die helemaal in onze tijd past. Modern, maar niet hinderlijk modernistisch. Konsekvent gekonstrueerd op actieve en passieve veiligheid. Technisch altijd up-to-date. Net zo betrouwbaar als men dat van alle Opels gewend is. Vele nationale en internationale onderscheidingen hebben de veelzijdige kwaliteiten van de Kadett nog eens extra beklemtoond.

En in de praktijk heeft hij zijn overtuigende voordelen al zo'n 6,5 miljoen maal bewezen! Een getal dat meer zegt dan alle tests bij elkaar. Want het laat duidelijk zien dat de Kadett optimaal voldoet aan de eisen die de automobilist nu eenmaal stelt. Wie een Kadett rijdt, weet wat hij aan hem heeft.

Afbeelding omslag: Kadett Luxus.
Radio en brilliant-lak zijn extra.

Afbeelding rechts: Kadett GTE, 3-deurs.





EEN ENORM SUKSES – OMDAT HIJ ZO BETROUWBAAR IS EN ZO EKONOMISCH.

Hoe fraai een auto is, hoe comfortabel en hoe hanteerbaar, kan men bij de eerste de beste proefrit al beoordelen. Maar om te weten of een auto ook betrouwbaar en economisch is, moet men hem al heel veel kilometers intensief hebben leren kennen – bij felle zon, bij regen en sneeuw.

De Opel-ingenieurs hebben er alles aan gedaan om iedere Kadett optimaal betrouwbaar te maken. En zij hebben ervoor gezorgd dat zijn ekonomie zich vele jaren lang bewijzen zal, vele duizenden kilometers! Dat de Kadett zijn beloften nakomt, dat heeft een praktijk van vele miljoenen kilometers overtuigend aangetoond. Dat hij bovendien fraai oogt, comfortabel en wendbaar is en ondanks zijn goed hanteerbare maten veel plaats biedt, kunt u tijdens uw proefrit zelf vaststellen.

Wanneer u dan besluit een Kadett te nemen, ontdekt u dat u bovendien een keus aan modellen en uitvoeringen hebt, die u bij een andere wagen in deze klasse niet aantreft: meer dan 20 verschillende versies in uitvoering en motorisering! Van het al zeer gunstige, compleet uitgeruste basismodel tot aan de nieuwe, elegant-sportieve GTE. U ziet, er is keus genoeg!









SUKSESVOL KONCEPT.

Wat automobilisten van hun auto verwachten, hebben wij uit en te na onderzocht. Op basis daarvan ontstond het concept voor een wagen in de middenklasse, die optimaal voldoet aan de vele uiteenlopende eisen die in de auto-

praktijk van alledag nu eenmaal worden gesteld.

Men verwacht wendbaarheid in stadsverkeer en veel rijkomfort tijdens lange ritten. Dus hebben wij een zorgvuldig afgestemd veiligheidsonderstel gekombineerd met een karrosserie met „parkeervriendelijke” afmetingen.

Men verwacht moderne techniek en veel plaats voor de passagiers en de bagage. Dus hebben wij de motoren dwars voorin geplaatst; daardoor bleef er verbluffend veel ruimte over voor vijf personen en een heleboel vakantiebagage.

Men verwacht economie en

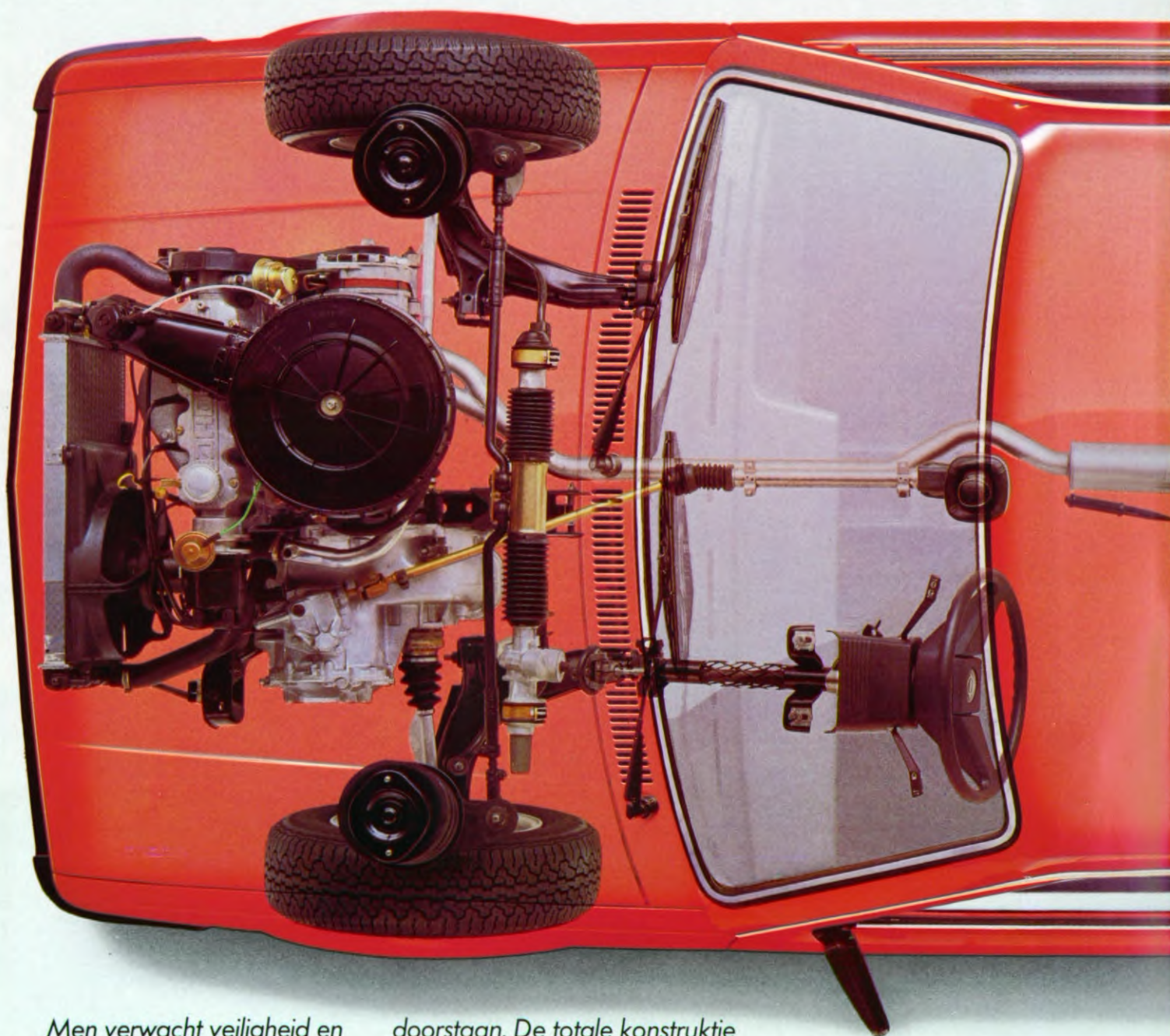

Men verwacht veiligheid en betrouwbaarheid. Wij hebben methoden gevonden om de werking van de kreukelzones en de stabiliteit van de veiligheidspassagierskooi zover te optimaliseren, dat zij een vergelijking met veel grotere auto's glansrijk kunnen

doorstaan. De totale constructie werd steeds opnieuw aan botsproeven onderworpen en moest haar duurzaamheid bewijzen in tests waarbij de Kadett veel en veel geduchter aan de tand werd gevoeld, dan in het verkeer ooit gebeurt.

Men verwacht een auto die ook morgen nog overeenkomt met de stand van de techniek. Wij zijn niet gaan rusten op onze lauweren, maar we hebben in een ononderbroken onderzoek steeds de modernste techniek gebruikt om

EEN ENORM SUKSES – OMDAT HIJ ZO KOM- FORTABEL IS EN ZO FUNKTIONEEL.

Na zorgvuldige studie werd de bestuurdersstoel van de Kadett zodanig ontworpen, dat u zich achter het goed in de hand liggende veiligheidsstuurwiel van de Kadett meteen thuisvoelt. Alle bedieningselementen en controlelampjes zijn volgens ergonomische richtlijnen „naar maat” gemaakt en opgesteld. De reflexvrije instrumentatie is overzichtelijk; alle schakelaars zijn overzichtelijk en direkt onder handbereik opgesteld. De belangrijkste schakelaars bevinden zich aan de stuurkolom, terwijl de weinig gebruikte schakelaars met uitgestrekte arm bereikt kunnen worden.

U heeft de Kadett direkt in de hand. Want hoe sneller u met uw auto vertrouwd bent, des te sneller kunt u zich op het verkeer concentreren. Ook vooruitgang en ontwikkeling zijn op dit gebied een belangrijk onderdeel van de Opel-zekerheidsfilosofie, of het nu gaat om de sportieve en dynamische GTE of de luxueuze en comfortabele Berlina.

*Interieur Kadett Berlina.
Radio en metallic-lak zijn extra.
Instrumentarium Kadett GTE.
Radio en boordcomputer zijn extra.*

een groot vermogen. De motoren die wij hebben ontwikkeld, halen véél kracht uit een heel klein beetje brandstof.

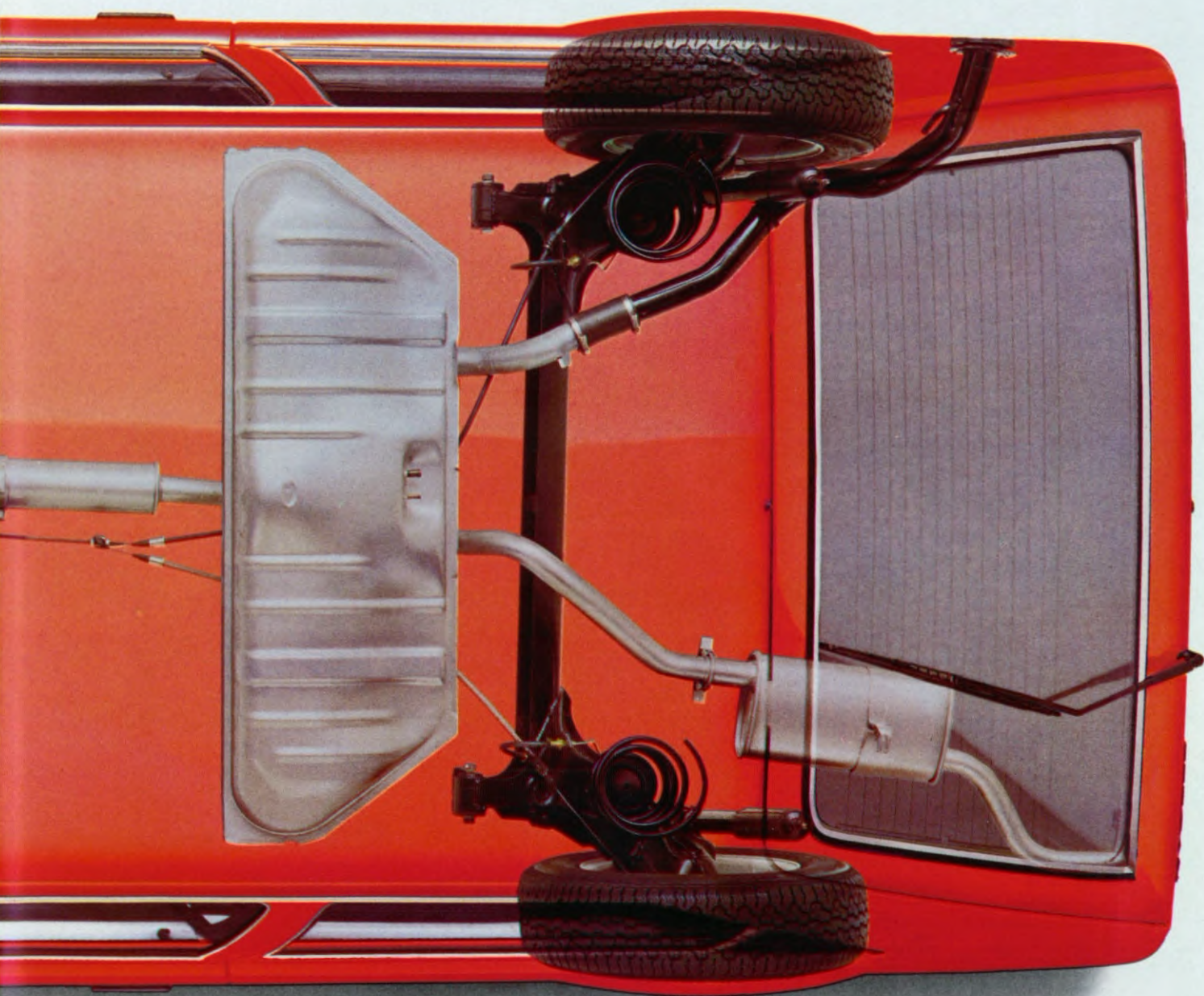

het Kadett-koncept geheel op de toekomst af te kunnen stemmen. Daarom voldoet de Kadett aan een kwaliteitsstandaard die ook na jaren nog een flinke inruilwaarde waarborgt.

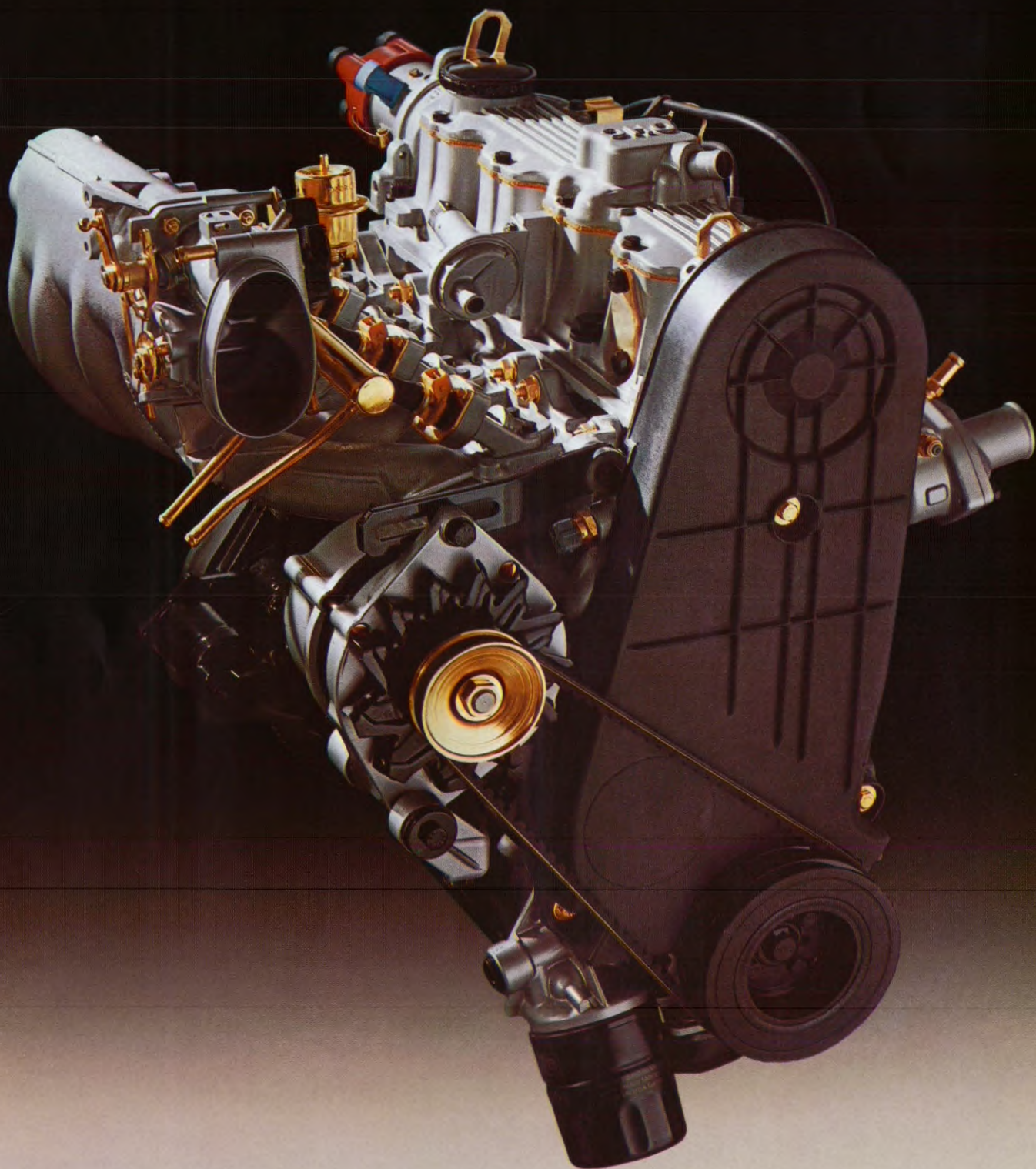

1.8 E-OHC-motor (showmodel).

SUKSESVOL FORMAAT.

Dat-ie van binnen zo ruim is, valt aan de buitenkant nauwelijks te zien. Maar probeert u maar eens hoe u erin zit, en brengt u dan meteen nog vier volwassenen mee. De wijd openslaande portieren maken het instappen gemak-

kkelijk. En allen hebben volop plaats. Plezierig veel ruimte voor hoofd, benen en ellebogen.

De anatomisch gevormde zitplaatsen met kwaliteitsbekledingsstoffen, de individueel verstelbare voorstoelen met traploos verstelbare rugleuningen en verstelbare hoofdsteunen, de voorbeeldige

verwarming en ventilatie, het fraaie en sterke tapijt op de vloer en de grote middenconsole met opbergvak – het behoort allemaal tot het echte Kadett-komfort. Want wij willen dat u zich ook tijdens lange ritten plezierig voelt in uw auto.

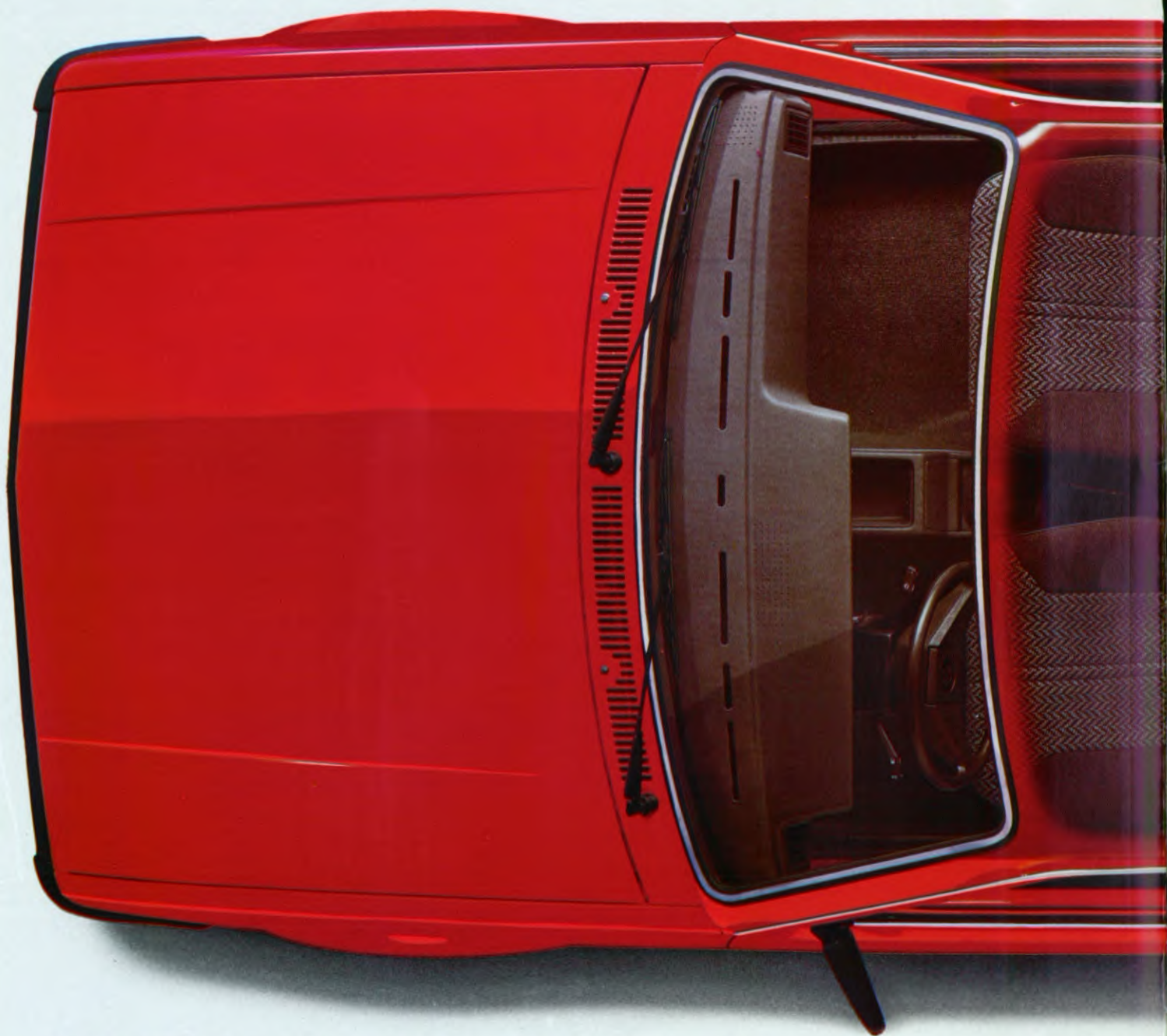

De bagageruimte is dank zij de lage drempel en de grote, wijd openslaande achterklep, gemakkelijk te beladen. En mocht hij – ondanks de royale afmetingen – toch een keer nog niet groot genoeg zijn, klapt u dan de achter-

bank eenvoudig even naar voren. Dan verandert uw Kadett in een ogenblik in een handig transportvoertuig.

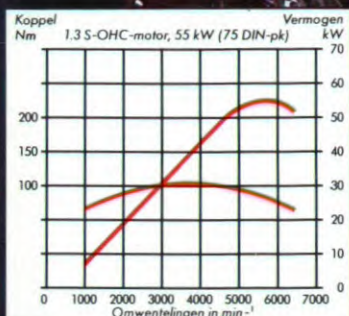
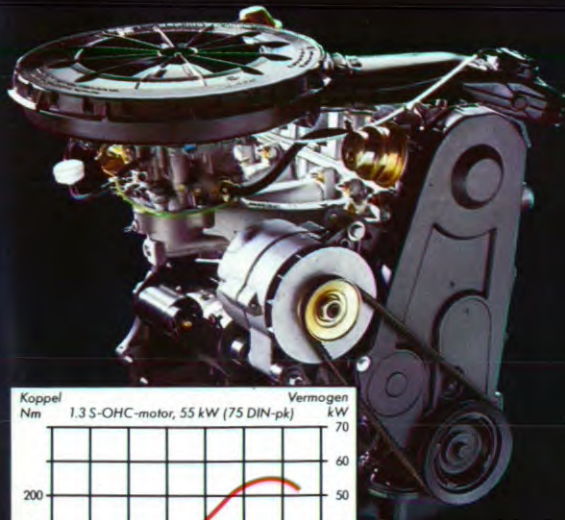

1.3 S-OHC-motor, 55 kW (75 DIN-pk) bij 5800 t.p.m., bovenliggende nokkenas, hydraulische klepspelingsregeling, elektronische ontsteking.

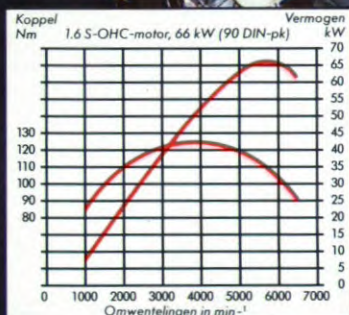
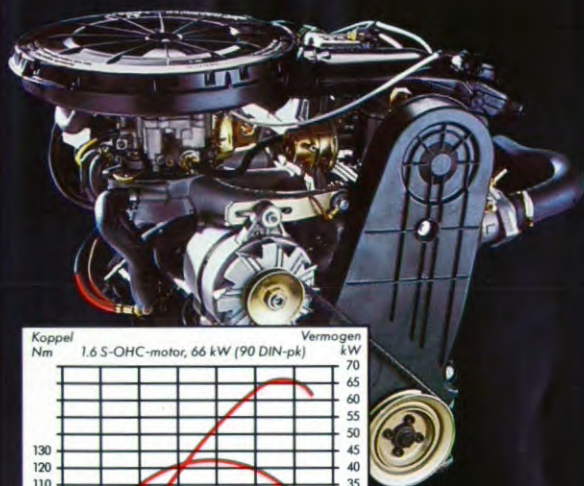

1.6 S-OHC-motor, 66 kW (90 DIN-pk) bij 5800 t.p.m., bovenliggende nokkenas, hydraulische klepspelingsregeling, elektronische ontsteking.

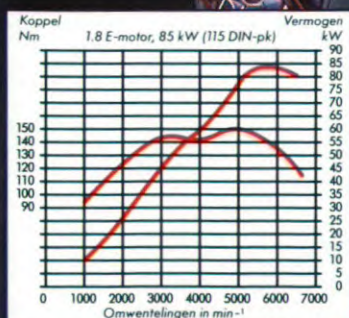
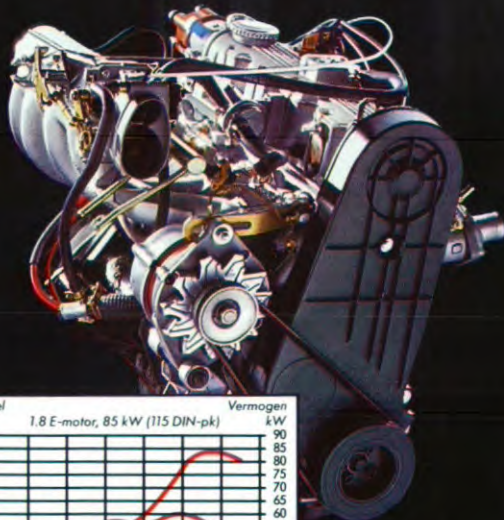

1.8 E-OHC-motor, 85 kW (115 DIN-pk) bij 5800 t.p.m., elektronische brandstofinspuiting, hydraulische klepspelingsregeling, elektronische ontsteking.

De Opel-Automaat ontheft u van het lastige schakelen. Zo kunt u zich nog beter op het verkeer concentreren. Deze zenuwsparende extra uitvoering kunt u verkrijgen bij de 1.3-motoren, de dieselmotor en de 1.6 OHC – behalve bij de Kadett SR.

De 5-versnellingsbak bespaart brandstof, door de grotere overbrengingsvertraging. Hij vermindert de slijtage en het motorgeruis. Verkrijgbaar als extra. Bij de Kadett SR en het GTE-model behoort hij tot de standaarduitrusting.

Het onderstel van de Kadett is bijzonder kostbaar. Bijvoorbeeld de onderhoudsvrije voorwielophanging, volgens het McPherson-principe, of de Opel-veiligheidsstuurinrichting. De grote Opel-modellen Senator en Monza hebben precies dezelfde konstruktiekenmerken. De stabiliserende voorwielstanden maken de wagen enorm koersvast. De achterwielophanging met onderling verbonden draagarmen houdt toespoor en wielvlucht zoveel mogelijk constant, ook bij zware belading en diep doorveren van de achterwielen. Dat betekent minder bandenslijtage. Bij het eenzijdig doorveren reageert de verbonden-draagarmen-ophanging op dezelfde wijze als een afzonderlijke wielophanging, maar weer zonder verandering van toespoor en wielvlucht. Waardoor wegligging en rijcomfort wordt verbeterd. Dit onderstel maakt ook de sportief georiënteerde automobilist enthousiast.



Voorwielaandrijving met dwarsgeplaatste motor.

De bovenliggende nokkenas onderscheidt zich van conventionele constructies door een grotere toerenstabiliteit. Bovendien maakt hij een betrouwbare constructie van het klepstotermechanisme mogelijk, maakt de motor stiller en verlaagt dus de geruispiek tijdens het rijden.

De miniblokveren van de achterwielloophanging verrichten hun werk binnen een zo klein mogelijke ruimte en dragen eraan bij dat de Kadett van binnen zo verbluffend veel plaats biedt.

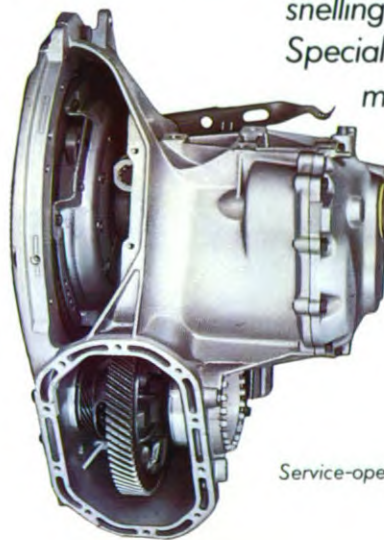

De koppeling van de Kadett kan zonder uitbouw van de versnellingsbak gewisseld worden. Speciale service-openingen maken het onderhoud eenvoudig. Dat spaart tijd en dus geld.

Service-openingen voor koppeling en versnellingsbak.

Bovenliggende nokkenas.

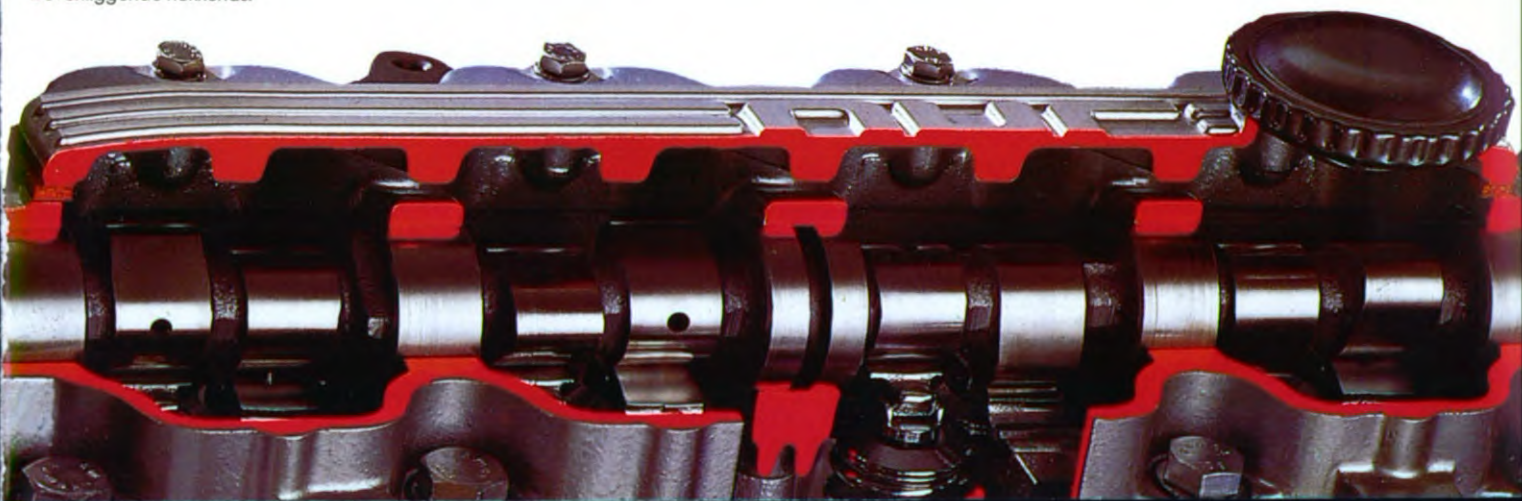

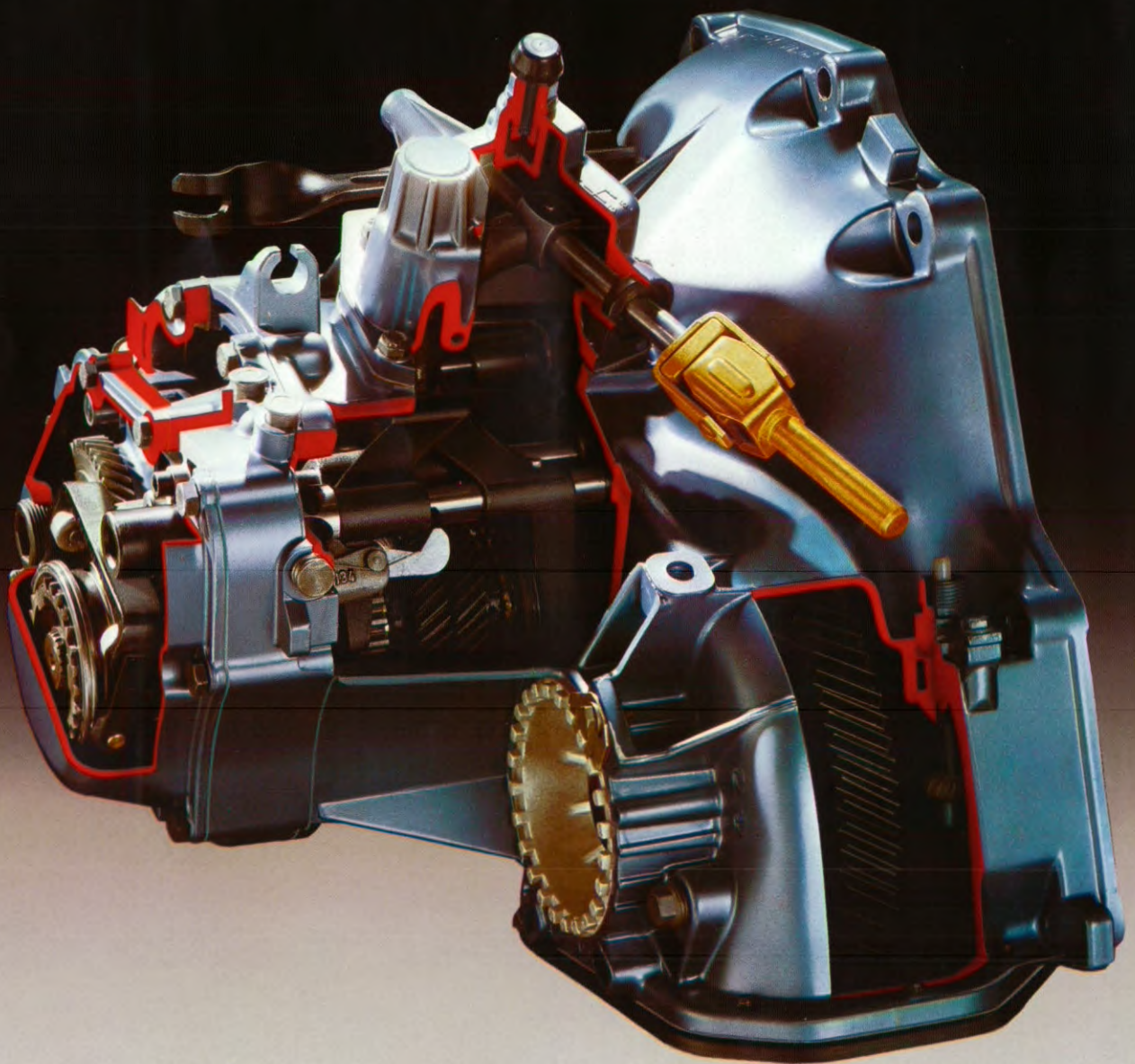

Doorsnede 5-versnellingsbak.

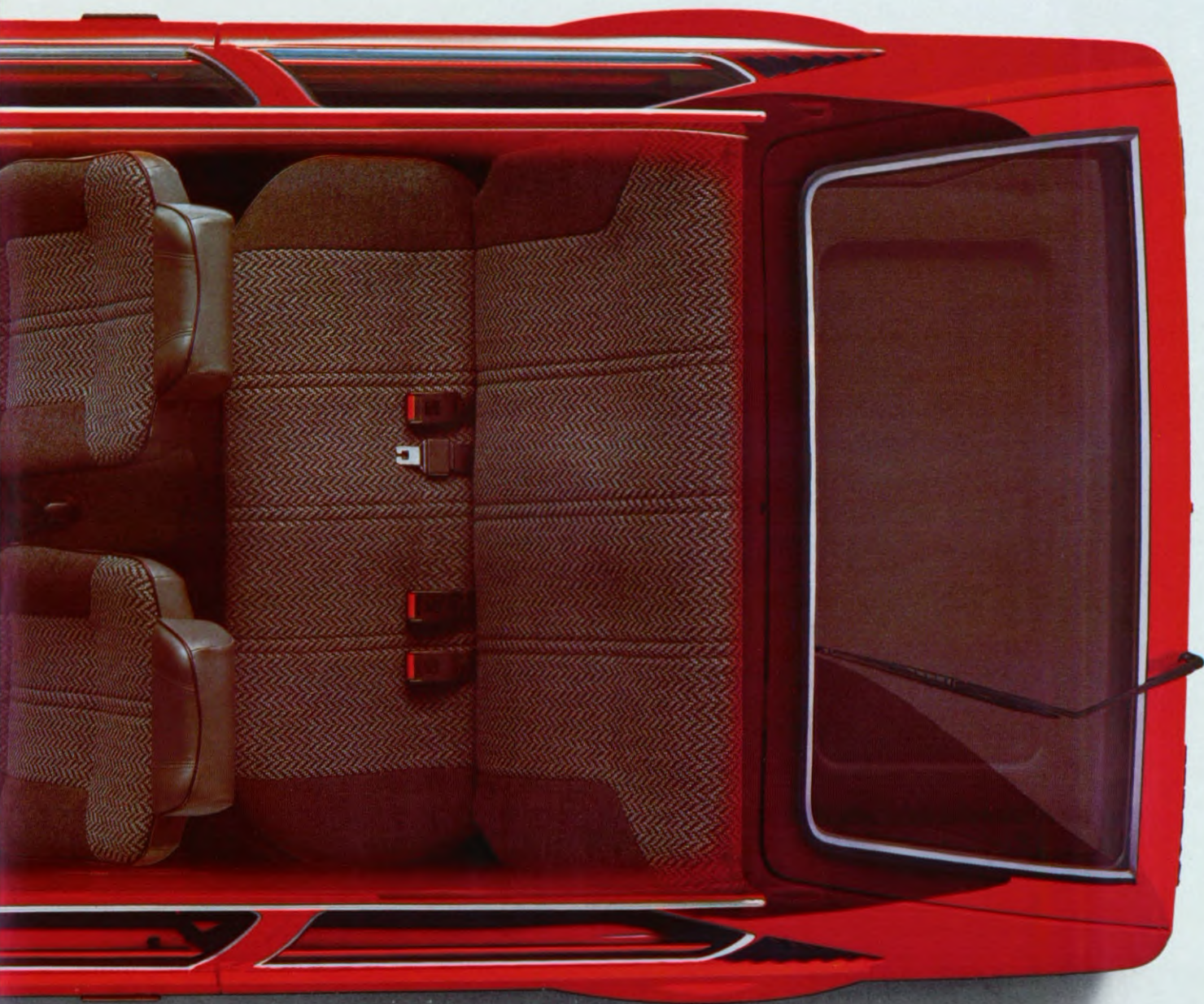

Interieur Kadett Luxus, 3-deurs.
Gordels achter zijn extra.

KADETT. GOEDE VORM- GEVING KAN OOK FUNKTIONEEL ZIJN.

Na zorgvuldige onderzoeken werd de bestuurdersstoel zodanig ontworpen, dat u zich achter het goed in de hand liggende veiligheidsstuurwiel direkt thuisvoelt.

Ergonomische principes hebben de opstelling van de bedieningsorganen en controle-instrumenten bepaald. De reflexvrije instrumenten zijn overzichtelijk gegroepeerd en alle schakelaars zijn gemakkelijk te bedienen. De Kadett hebt u meteen in uw macht. Daarbij zorgen de grote ramen voor een zicht rondom van 84,5% - opdat de bestuurder de zaken te allen tijde in het oog kan houden!

Evenveel aandacht werd er aan de verwarming en ventilatie besteed. Het moderne menglucht-systeem maakt een gelijkblijvende temperatuur bij alle snelheden mogelijk. Daarbij is de luchtstroom zodanig geleid, vooral langs de zijkanalen, dat de passagiers geen last van tocht hebben, zelfs niet wanneer er duchtig geventileerd wordt.

De uitstekende luchtweerstandskoefficiënt van de Kadett speelt zijn rol ook bij hoge snelheden en is duidelijk te merken aan het geringere aantal liters en guldens bij het tanken.

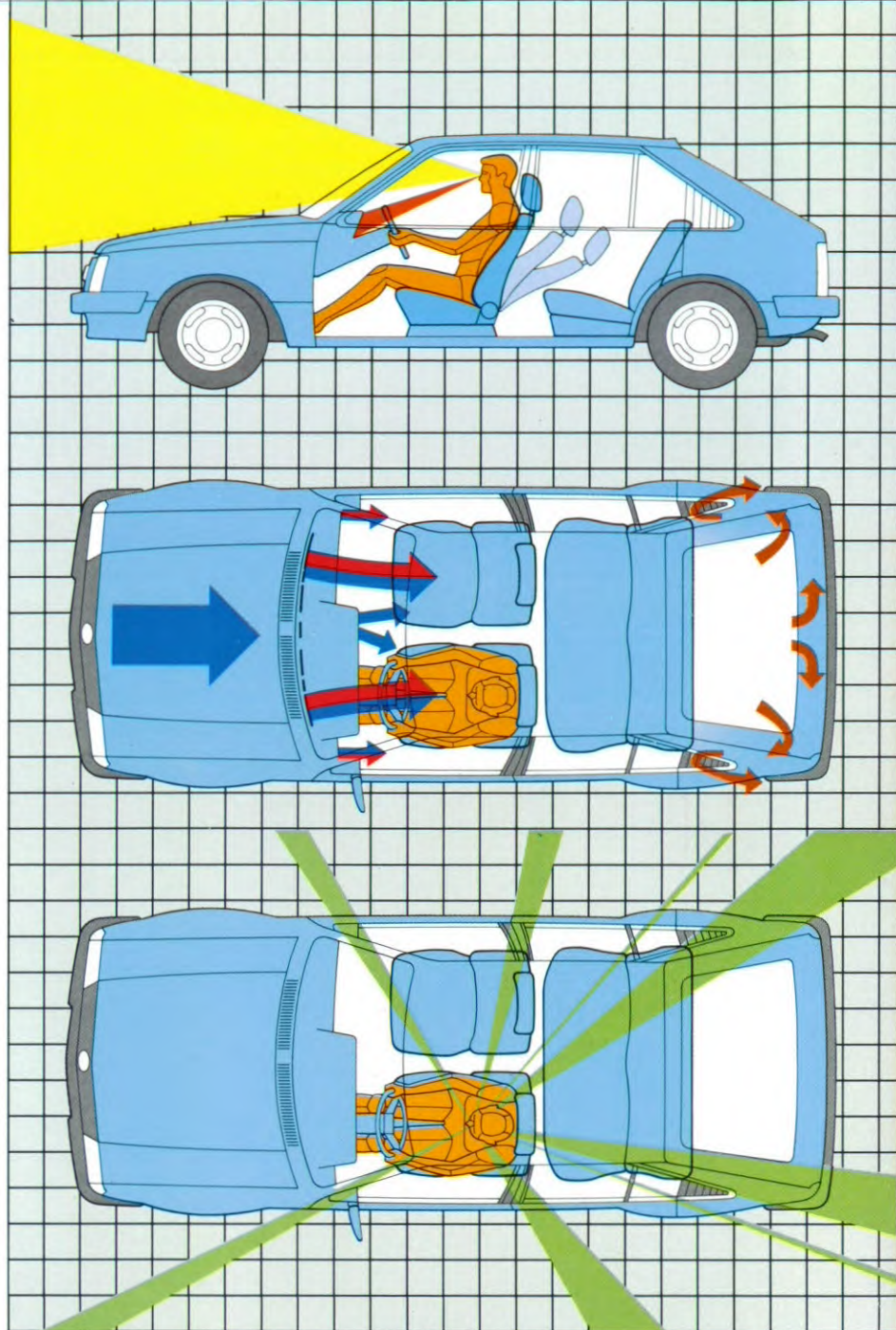

Aërodynamische vormgeving.





TYPISCH KADETT – VAN MEET AF AAN KOMPLEET.

Reeds het basismodel van de Opel Kadett is royaal uitgevoerd: staalgordelbanden 145 R 13 74 S op stalen velgen 4½ J x 13. Breedstralende halogeen-koplampen. Afsluitbare tankdop. Elegante, sterke bekledingsstoffen. Middenconsole met opbergvak. Gemengde-luchtverwarming met 3-traps aanjager. Verlichte schakelsymbolen en verwarmingskontrole. Vilt-tapijt voor en achter. Getinte achteruitkijkspiegel (veiligheidsuitvoering). Waarschuwingslampje voor de handrem. Voor twee 3-punts veiligheidsgordels met rolautomaat. Armleuning. Klep voor het dashboardkastje. Achterruitverwarming. 2 achteruitrijlampen.

KADETT SPECIAL.

De Kadett Special is o.a. uitgevoerd met: hoofdsteunen, wis/was-installatie achter, intervalstand voor, beschermlijst op de flanken.



Kadett 5-deurs.
Brilliant-lak en radio zijn extra.
Zie ingesloten specificatieblad.



KADETT

TYPISCH KADETT – DE KOMFORTABELE LUXUS.

Door zijn opvallend royale uitvoering doet de Kadett Luxus zijn naam alle eer aan. Een hele reeks van functionele en comfortabele details maakt hem tot een zeer geliefd model in de Kadett-serie.

Langs de zijkanten sierstrips met PVC ingelegd. Kwaliteitsbekleding op stoelen en achterbank in apart motief, tapijt in kleur harmoniërend op de vloer. In hoogte en helling verstelbare comfort-hoofddeunen voor. Gekapitonneerd 2-spaaks Luxus-stuurwiel. Verlichting in dashboardkastje, motorkompartiment en bagageruimte. Dagkilometer-teller. Verlicht kwartsklokje. Sierlijsten langs voor- en achterraut, portier- en zijramen. Ruitewisser op de achterraut met intervalstand. Bevestiging voor de gevarendriehoek.



Kadett Luxus, 5-deurs.
Brilliant-lak en radio zijn extra.
Zie ingesloten specificatieblad.



TYPISCH KADETT – DE EXCLUSIEVE BERLINA.

Bijzonder kieskeurige automobilisten vinden in de Berlina een uitvoering die aan de hoogste eisen voldoet. Een eigentijdse oplossing voor mensen die zuinigheid en ekonomie net zo belangrijk vinden als voortreffelijk comfort. Kortom, de Berlina is een van de meest persoonlijke manieren van Kadett-rijden.

Kenmerken van de Kadett Berlina: elegante velours bekleding. In kleur afgestemd velours tapijt. Extra geluidsisolatie. Van binnenuit verstelbare zijspiegel, sigarette-aansteker, econometer (niet bij de 1.6 D). Gekapitonneerd 4-spaaks comfort-stuurwiel. Geheel beklede portieren, van onderen met tapijt bekleed. Sportvelgen 5½ J x 13. „Berlina“-lettering. Achteruitkijkspiegel met dimstand. Aan de voorportieren opbergvakken en in kleur afgestemde armleuningen met handgrepen. Bagageruimte bekleed met villtapijt.

Kadett Berlina, 5-deurs.
Metallic-lak, radio en sportinstrumenten
zijn extra.
Zie ingesloten specificatieblad.





TYPISCH KADETT – DE PRAKTISCHE CARAVAN.

Wie gewoon meer ruimte nodig heeft, vindt die in de Kadett Caravan: 535 liter laadruimte (bruto), die door het naar voren klappen van de achterbank nog vergroot kan worden tot 1700 liter (bruto). De Caravan is er in 3- of 5-deurs versie, in basis-, Special- of Luxus-uitvoering. Keus uit vier motoren, van 44 kW (60 DIN-pk) tot 66 kW (90 DIN-pk), plus de 1.6 Diesel. De Caravan-modellen zijn met 155 R 13 78 S-banden op stalen velgen 5 J x 13 uitgerust. Stabilisatoren voor en achter zijn ook aanwezig.

De Caravan Luxus heeft bovendien, behalve de Luxus-uitvoering van de sedan, PVC-viltmatten in de laadruimte. Wielkasten afgedekt met vilttapijt.

Nog meer comfort biedt de Kadett Voyage: Staalgordelbanden 175/70 R 13 80 S op sportvelgen 5½ J x 13. Oprolbare afdekking voor de laadruimte. Achteruitkijkspiegel met dimstand. Verlichte sigaretteaansteker. Opbergvakken in de voorportieren. Extra geluidsisolatie. Laadruimte bekleed met vilttapijt, speciale bekleding aan portieren en zijwanden.

De Kadett Voyage Berlina voldoet aan zeer speciale eisen. In die wagen rijdt u altijd en overal eerste klas. (Verdere inlichtingen vindt u in de speciale Opel Caravan-folder.)

Kadett Voyage Berlina.
Metallic-lak en radio zijn extra.
Zie ingesloten specificatieblad.





TYPISCH KADETT – DE SPORTIEVE SR.

Een zeer persoonlijke, sportieve uitvoering op het allerhoogste niveau: Extra lage brede banden met geringe rolweerstand; stalen sportvelgen 5½ J x 14. Zwarte front-, dak- en zijspoilers. Verbrede spatborden en zwart afgewerkte zijkant. Sportief afgestemde schokdempers. Speciale vering. Recaro-stoelen voor. Sportstuurwiel. Compleete sport-instrumentatie: toerenteller, voltmeter, oliedrukmeter, dagkilometerteller. Extra geluidsisolatie. Gereedschapsset in het motorkompartiment. Luxe-armleuningen en luxe-portierbekleding. Zwart luxe-viltapijt. Sportspiegel links. Achteruitkijkspiegel met dimstand. Opbergvak in beide voorportieren. Kwarts klokje. Verlichting in de bagageruimte. Sigaretteaansteker. Achterruitwisser met intervalschakeling. 5-versnellingsbak. Standaard voorzien van de 1.3 S-OHC-motor. Als extra ook met de 1.6 S-OHC-motor.

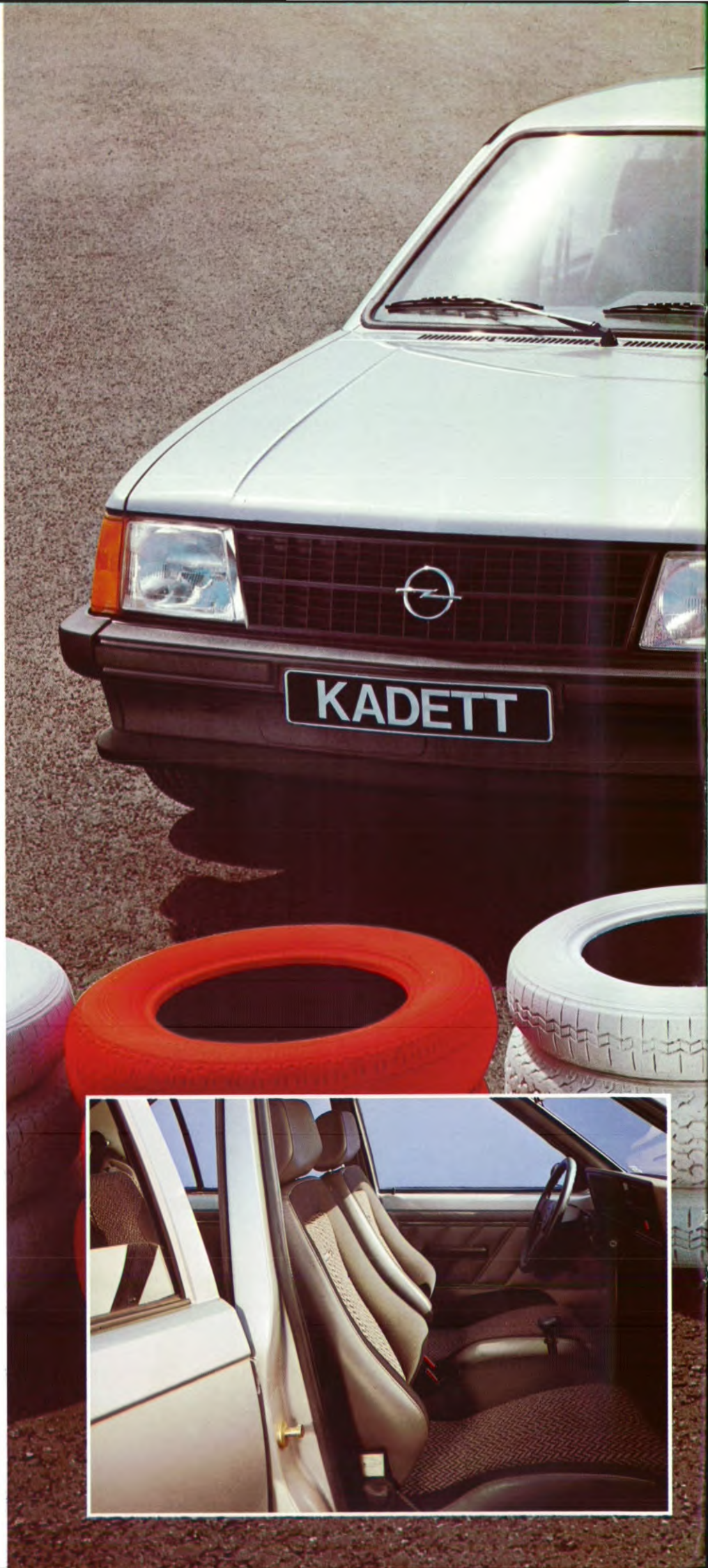

Kadett SR, 5-deurs.
Metallic-lak en radio zijn extra.
Zie ingesloten specificatieblad.



TYPISCH KADETT – DE KRACHTIGE GTE.

De krachtigste Kadett ooit gebouwd. Een geslaagde combinatie van krachtige sportiviteit en nobele élégance. 1.8 E-OHC-motor met LE-Jetronic brandstofinspuiting, 5-versnellingsbak, max.-vermogen 85 kW (115 DIN-pk) bij 5800 toeren per minuut, van 0 tot 100 km/u in 9,5 seconde, een top van 187 km/u. Sportief afgestemd onderstel met voorwielaandrijving, met gasdruk-schokdempers voor en achter. Extra lage brede banden 185/60 R 14 82 H op lichtmetalen velgen 5½ J x 14. Inwendig geventileerde schijfremmen voor. Front-, achter- en zijspoilers in de kleur van de wagen. 2 sportzijspiegels. Sportinstrumenten, sportstuurwiel.

Bij alle sportiviteit toch ook een vleugje élégance in het interieur: Recaro-sportstoelen vóór in exclusief GTE-ontwerp, kwalitatief zeer hoogstaand tapijt en zijwandbekleding. Kortom, een opmerkelijke verschijning in de kring van gevestigde sportwagens.



Kadett GTE, 5-deurs.
Boordcomputer, radio, cassette en getint glas rondom zijn extra.
Zie ingesloten specificatieblad.

KADETT SPECIAL

De naam zegt het al. Deze „Special” is speciaal samengesteld volgens uw wensen hier in Nederland.

Funktionele onderdelen die de wagen aantrekkelijk laten ogen, zoals vierkante halogeenkoplampen met geïntegreerde richtingaanwijzers, beschermende en elegante sierstrips met rubber inleg op de flanken, hoofdsteunen op de voorstoelen, 155 R 13-78 S-staalgordelradiaalbanden, handschoenvak met klep, binnenspiegel met dimstand, rembekrachtiger, 2 achteruitrijlampen.



Interieur van de Kadett Special. Gordels op achterbank tegen meerprijs.

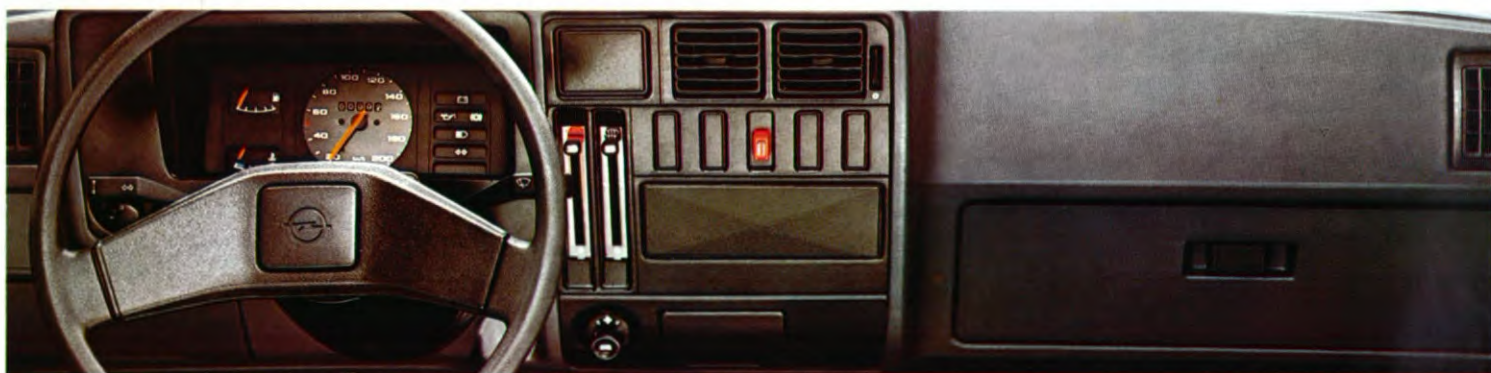

Dashbord en handschoenvak met klep.



Robuust en elegant front.



Sportieve velgen.





EXTRA'S VOOR DE EXTRA-KLASSE.



Recaro-sportstoelen.



Opel-radioapparatuur naar ieders persoonlijke wensen.



Veiligheidsnet voor de Caravan.



Mistlampen, set extra halogeen-koplampen; wisser/sproeierinstallatie voor de koplampen.



5-versnellingsbak.



Vario-glasdak.





Trekhaak, mistachterlicht.



Lichtmetalen velgen.

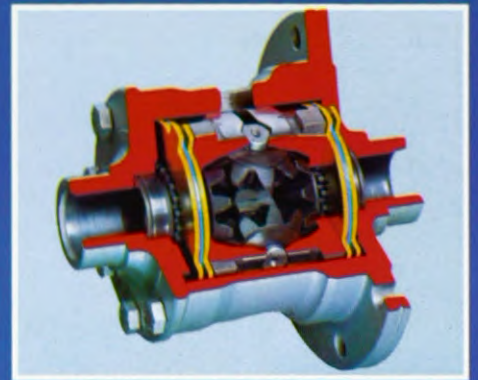

Sperddifferentieel (alleen 1.2 en 1.3 S).



Toerenteller.



Opel-Automaat.



Boordcomputer.



OPEL
BEREKEND OP DE TOEKOMST

Sommige in deze catalogus geïllustreerde modellen en onderdelen kunnen in details verschillen van de werkelijke uitvoering. Voor nadere gegevens over de modellen en hun uitrusting verwijzen wij naar het afzonderlijke blad met technische bijzonderheden, dat bij deze catalogus hoort.

De informatie in onze catalogus is gebaseerd op de laatste bekende gegevens op het moment van het ter perse gaan. Uw Opel-dealer zal u gaarne informeren over de laatste productiewijzigingen die inmiddels plaatsgevonden kunnen hebben. De gedrukte kleuren kunnen slechts een gemiddelde indruk geven van de werkelijkheid. Afgebeelde extra's zijn alleen tegen meerprijs leverbaar.

General Motors behoudt zich het recht voor te allen tijde constructie en uitvoering van zijn producten te wijzigen, zonder verplichting vroeger geleverde wagens dien overeenkomstig te veranderen. De aankoop kan op gunstige voorwaarden gefinancierd worden door GMAC-financiering. De dealer verstrekt gaarne inlichtingen.



General Motors Nederland B.V., OPEL MARKETING UNIT, Postbus 5061, 3008 AB Rotterdam.

M 9-83